

OBSAH

| | |
|--|-----|
| Zveřejněné přihlášky vynálezů | 3 |
| Udělené patenty (č. 292114 - 292297) | 76 |
| Zapsané užité vzory (č. 13357 - 13461) | 105 |
| Zapsané průmyslové vzory (č. 31532 - 31587) | 118 |
| Zapsané topografie (č.) | |
| Dodatková ochranná osvědčení pro léčiva a pro přípravky na ochranu rostlin | 161 |
| Úřední rozhodnutí a oznámení | 161 |

CONTENTS

| | |
|---|-----|
| Published Patent Application | 3 |
| Granted Patents (Nr. 292114 - 292297) | 76 |
| Registered Utility Models (Nr. 13357 - 13461) | 105 |
| Registered Industrial Designs (Nr. 31532 - 31587) | 118 |
| Registered Topographies (Nr.) | |
| Supplementary Protection Certificates for Medicaments and Plant Protection Products | 161 |
| Official decisions and announcements | 161 |

INHALT

| | |
|--|-----|
| Veröffentlichte Patentanmeldungen | 3 |
| Erteilte Patente (Num. 292114 - 292297) | 76 |
| Eingeschriebene Gebrauchsmuster (Num. 13357 - 13461) | 105 |
| Eingeschriebene Uhreberscheine (Num. 31532 - 31587) | 118 |
| Eingeschriebene Topographien (Num.) | |
| Engänzende Schutzsertifikate für Arzneimittel und Pflanzenschutzmittel | 161 |
| Amtliche Entscheidungen und Mitteilungen | 161 |

SOMMAIRE

| | |
|---|-----|
| Demandes de brevet publiées | 3 |
| Brevets délivrés (292114 - 292297) | 76 |
| Modèles d'utilité enregistrées (13357 - 13461) | 105 |
| Dessins ou modèles industriels enregistrées (31532 - 31587) | 118 |
| Topographies enregistrées | |
| Certificats complémentaires de protection pour les médicaments et pour les produits phytosanitaires | 161 |
| Decisions et notifications officielles | 161 |

СОДЕРЖАНИЕ

| | |
|--|-----|
| Опубликованные заявки на изобретения | 3 |
| Выданные патенты (№ 292114 - 292297) | 76 |
| Зарегистрованные полезные модели (№ 13357 - 13461) | 105 |
| Зарегистрованные промышленные образцы (№ 31532 - 31587) | 118 |
| Зарегистрованные топографии | |
| Свидетельства дополнительной охраны на медицинские продукты и продукты охраны растений | 161 |
| Официальные решения и сообщения | 161 |

Kódy pro označování jednotlivých druhů dokumentů

| | | | |
|--|----------|--|----------|
| Přihlášky vynálezů zveřejněné podle zákona č. 527/1990 Sb. | - kód A3 | Zapsaná autorská osvědčení po odtajnění | - kód B1 |
| Udělené patenty podle zákona č. 527/1990 Sb. | - kód B6 | Zapsané užité vzory podle zákona č. 478/1992 Sb. | - kód U1 |

Číselné INID kódy pro označování bibliografických dat

| | |
|--|---|
| (11) - číslo dokumentu / zápisu | (54) - název |
| (15) - datum zápisu průmyslového vzoru | (55) - vyobrazení průmyslového vzoru |
| (21) - číslo přihlášky | (57) - anotace |
| (22) - datum podání přihlášky | (68) - číslo základního patentu |
| (23) - údaje o výstavní prioritě | (71) - jméno (název) přihlašovatele |
| (28) - počet průmyslových vzorů | (72) - jméno původce |
| (31) - číslo prioritní přihlášky | (73) - jméno (název) majitele/vlastníka |
| (32) - datum podání prioritní přihlášky | (74) - jméno zástupce |
| (33) - země priority | (86) - číslo mezinárodní přihlášky |
| (40) - datum zveřejnění přihlášky vynálezu | (87) - číslo mezinárodního zveřejnění |
| (45) - datum zveřejnění zapsaného průmyslového vzoru | (92) - číslo, datum a orgán registrace |
| (47) - datum zveřejnění uděleného patentu a zapsaného užitého vzoru a datum zápisu užitého vzoru | (94) - doba platnosti osvědčení |
| (51) - mezinárodní patentové třídění / Locarnské třídění průmyslových vzorů | (95) - označení přípravku |

Kódy pro kódování záhlaví oznámení publikovaných ve Věstníku (Standard WIPO ST 17)

| | | | |
|------|--|------|---|
| BB9A | zveřejněné přihlášky vynálezů | MK4A | zánik patentů uplynutím doby platnosti |
| FG1K | zapsané užité vzory | MK4F | zánik autorských osvědčení uplynutím doby platnosti |
| FG4A | udělené patenty | MK4Q | zánik průmyslového vzoru uplynutím doby ochrany |
| FG4Q | zapsané průmyslové vzory | MM4A | zánik patentů pro nezaplacení ročních poplatků |
| LD3K | částečný výmaz užitého vzoru | MM4F | zánik autorských osvědčení pro nezaplacení ročních poplatků |
| LD4Q | částečný výmaz průmyslového vzoru | ND1K | prodloužení platnosti užitého vzoru |
| MA4A | zánik patentu vzdáním se | ND4Q | obnova doby ochrany průmyslového vzoru |
| MA4F | zánik autorských osvědčení vzdáním se | PA4A | změna autorského osvědčení na patent |
| MC3K | výmaz užitého vzoru | PC9A | změna dispozičního práva k vynálezu |
| MC4A | zrušení patentu | PD1K | převod práv a ostatní změny majitelů užitého vzoru |
| MC4F | zrušení autorského osvědčení | PD4A | převod práv a ostatní změny majitelů patentů |
| MC4Q | výmaz průmyslového vzoru | PD4Q | převod práv a ostatní změny vlastníků průmyslových vzorů |
| MH1K | zánik užitého vzoru vzdáním se | QA9A | nabídka licence |
| MH4A | částečné zrušení patentu | SB4A | zapsané patenty do rejstříku po odtajnění |
| MH4F | částečné zrušení autorského osvědčení | SB4F | zapsaná autorská osvědčení do rejstříku po odtajnění |
| MH4Q | zánik průmyslového vzoru vzdáním se | | |
| MK1K | zánik užitého vzoru uplynutím doby platnosti | | |

Opravy Změny Různé

Opravy u přihlášek vynálezů s žádostí o udělení patentu

| | | | |
|------|---------------------|------|----------------------------------|
| HA9A | jmenování vynálezce | HF9A | oprava dat |
| HB9A | oprava jmen | HG9A | oprava chyb v třídění |
| HC9A | změna jmen | HH9A | oprava nebo změna všeobecně |
| HD9A | oprava adres | HK9A | tiskové chyby v úřed. věstnících |
| HE9A | změna adres | | |

Opravy u udělených ochranných dokumentů

| patenty | autorská osvědčení | užitné vzory | průmyslové vzory | |
|---------|--------------------|--------------|------------------|----------------------------------|
| TA4A | TA4F | TA1K | TA4Q | jmenování vynálezce |
| TB4A | TB4F | TB1K | TB4Q | oprava jmen |
| TC4A | TC4F | TC1K | TC4Q | změna jmen |
| TD4A | TD4F | TD1K | TD4Q | oprava adres |
| TE4A | TE4F | TE1K | TE4Q | změna adres |
| TF4A | TF4F | TF1K | TF4Q | oprava dat |
| TG4A | TG4F | TG1K | TG4Q | oprava chyb v třídění |
| TH4A | TH4F | TH1K | TH4Q | oprava nebo změna všeobecně |
| TK9A | TK9F | TK1K | TK4Q | tiskové chyby v úřed. věstnících |

Dvoupísmenné označování zemí a mezinárodních organizací

| Kód: | Země |
|-------------|----------------------------|
| AT | Rakousko |
| AU | Austrálie |
| BE | Belgie |
| CA | Kanada |
| CH | Švýcarsko |
| CZ | Česká republika |
| DE | Spolková republika Německo |
| DK | Dánsko |
| EP | Evropský patent |
| ES | Španělsko |
| FI | Finsko |
| FR | Francie |
| GB | Velká Británie |
| HK | Hong Kong |
| HR | Chorvatsko |
| HU | Maďarsko |
| IE | Irsko |
| IL | Izrael |
| IN | Indie |
| IT | Itálie |
| JP | Japonsko |
| KR | Jižní Korea |
| LU | Lucembursko |
| NL | Holandsko |
| NO | Norsko |
| PL | Polsko |
| RU | Ruská federace |
| SE | Švédsko |
| SK | Slovenská republika |
| ST | Skotsko |
| TR | Turecko |
| TW | Tchajwan |
| US | Spojené státy americké |
| VG | Panenské ostrovy (Britské) |
| ZA | Jihoafrická republika |

BB9A

Zveřejněné přihlášky vynálezů uspořádané podle čísel

Dále uvedené přihlášky vynálezů byly zveřejněny dnem, uvedeným ve Věstníku podle zákona o vynálezech, průmyslových vzorech a zlepšovacích návrzích č. 527/1990 Sb., platného od 1. 1. 1991 a jsou k dispozici v patentové knihovně Úřadu průmyslového vlastnictví, Antonína Čermáka 2a, PSČ 160 00, Praha 6.

| | | | | | |
|-----------|--------------|-----------|--------------|-----------|--------------|
| 2000-3503 | F16K 37/00 | 2002-3982 | B67D 1/04 | 2003-808 | A61K 9/16 |
| 2001-708 | C07C 209/28 | 2002-4030 | B32B 3/08 | 2003-822 | A61K 31/535 |
| 2001-2313 | F16H 63/30 | 2002-4050 | C11D 3/00 | 2003-828 | C07D 495/04 |
| 2001-3356 | G01N 33/68 | 2002-4055 | F23K 5/20 | 2003-834 | B32B 27/10 |
| 2001-3597 | D05B 19/12 | 2002-4064 | D01H 4/12 | 2003-836 | C07C 317/46 |
| 2001-4022 | D04B 15/14 | 2002-4078 | C07D 471/02 | 2003-841 | C12N 1/28 |
| 2001-4375 | H01R 33/945 | 2002-4083 | C03C 25/34 | 2003-843 | C07D 311/80 |
| 2001-4436 | C03B 5/06 | 2002-4154 | A61K 39/12 | 2003-845 | C07D 519/00 |
| 2001-4530 | F24H 8/00 | 2002-4218 | F16K 1/52 | 2003-861 | B05D 3/06 |
| 2001-4539 | A23L 2/00 | 2002-4249 | A61L 9/03 | 2003-865 | A61F 2/00 |
| 2001-4550 | B41M 5/26 | 2002-4251 | C08G 69/04 | 2003-884 | C07D 409/12 |
| 2001-4561 | G01B 11/10 | 2002-4277 | E05B 49/00 | 2003-888 | A01N 25/30 |
| 2001-4566 | D04B 9/06 | 2003-14 | C07C 45/42 | 2003-889 | E01B 7/02 |
| 2001-4592 | B41F 21/04 | 2003-23 | A61M 39/00 | 2003-893 | C07D 243/24 |
| 2001-4595 | A61L 2/07 | 2003-38 | B21K 1/12 | 2003-905 | G01N 21/71 |
| 2001-4612 | A61K 9/107 | 2003-69 | C07C 259/00 | 2003-909 | A61K 31/40 |
| 2001-4619 | E02D 29/07 | 2003-146 | C12Q 1/68 | 2003-913 | B60J 7/02 |
| 2001-4620 | G01C 9/06 | 2003-158 | A61K 31/437 | 2003-917 | A47J 31/46 |
| 2001-4622 | B24B 41/04 | 2003-162 | B21C 47/24 | 2003-920 | E05B 65/10 |
| 2001-4623 | F01B 9/02 | 2003-180 | C12N 15/86 | 2003-923 | C07D 498/08 |
| 2001-4624 | B60K 17/04 | 2003-201 | B32B 7/12 | 2003-930 | A61K 39/155 |
| 2001-4628 | C23C 4/10 | 2003-202 | B32B 27/04 | 2003-939 | B60R 21/16 |
| 2001-4653 | C07H 15/252 | 2003-203 | B32B 5/18 | 2003-945 | A61K 9/20 |
| 2001-4686 | F42D 5/04 | 2003-214 | A61K 39/395 | 2003-948 | C02F 3/30 |
| 2001-4692 | G04C 21/00 | 2003-223 | C07D 498/08 | 2003-964 | C07C 237/00 |
| 2001-4693 | F23J 15/00 | 2003-238 | C07D 417/12 | 2003-1017 | D01D 5/08 |
| 2001-4694 | B64C 39/08 | 2003-239 | C07D 417/14 | 2003-1021 | C07D 239/52 |
| 2001-4729 | E05B 27/00 | 2003-274 | B01J 27/26 | 2003-1026 | F04D 25/02 |
| 2002-15 | H04L 12/16 | 2003-292 | B22C 9/08 | 2003-1028 | C07D 471/04 |
| 2002-23 | G01N 27/76 | 2003-299 | H02K 5/04 | 2003-1041 | C07C 229/22 |
| 2002-95 | H04B 11/00 | 2003-301 | D04H 3/00 | 2003-1053 | G06F 17/60 |
| 2002-99 | F01B 13/02 | 2003-304 | B21J 13/03 | 2003-1093 | A61K 39/00 |
| 2002-113 | A63F 7/02 | 2003-306 | A61K 31/465 | 2003-1098 | C07D 333/64 |
| 2002-115 | H01J 19/32 | 2003-360 | F23D 11/06 | 2003-1110 | C07C 51/41 |
| 2002-116 | H01J 19/02 | 2003-383 | A21D 13/00 | 2003-1132 | C07D 207/34 |
| 2002-117 | F01B 31/14 | 2003-384 | C21D 8/12 | 2003-1138 | C08G 63/181 |
| 2002-139 | B23O 1/01 | 2003-405 | B21B 13/14 | 2003-1142 | A61K 38/24 |
| 2002-190 | C07D 239/52 | 2003-414 | C07C 281/06 | 2003-1143 | A43D 95/12 |
| 2002-327 | F23C 10/00 | 2003-417 | A61K 31/425 | 2003-1170 | A23L 1/29 |
| 2002-1001 | H02J 7/24 | 2003-419 | C07C 45/61 | 2003-1194 | C07D 265/30 |
| 2002-1059 | F02M 55/02 | 2003-446 | C09J 7/00 | 2003-1207 | C11D 3/26 |
| 2002-1087 | F02M 47/02 | 2003-462 | C08F 259/00 | 2003-1221 | D06P 3/00 |
| 2002-1088 | F02M 59/10 | 2003-475 | A23L 1/0532 | 2003-1232 | A62C 39/00 |
| 2002-1190 | G02B 13/18 | 2003-493 | A01N 31/08 | 2003-1241 | A61K 7/46 |
| 2002-1539 | A61K 38/08 | 2003-494 | A61F 13/00 | 2003-1250 | C07D 207/16 |
| 2002-1930 | B62L 1/00 | 2003-502 | A01N 47/36 | 2003-1260 | C06D 5/00 |
| 2002-2176 | A61K 31/5025 | 2003-503 | C07D 211/70 | 2003-1261 | C07C 51/215 |
| 2002-2187 | F23Q 7/00 | 2003-510 | G06F 17/30 | 2003-1277 | C07K 14/81 |
| 2002-2357 | C10G 69/00 | 2003-518 | B22D 11/055 | 2003-1282 | C07J 41/00 |
| 2002-2390 | C07D 213/74 | 2003-527 | B32B 15/00 | 2003-1290 | C07D 405/12 |
| 2002-2410 | C07D 413/12 | 2003-554 | C07D 309/30 | 2003-1306 | C07D 335/16 |
| 2002-2413 | C07D 405/12 | 2003-560 | H02G 7/20 | 2003-1321 | C07D 401/04 |
| 2002-2542 | C07D 403/12 | 2003-578 | C08F 220/54 | 2003-1330 | C09J 175/08 |
| 2002-2550 | A01G 1/08 | 2003-584 | C07K 14/68 | 2003-1333 | A61K 31/4168 |
| 2002-2681 | A61F 13/56 | 2003-590 | F16C 29/02 | 2003-1342 | D03D 47/34 |
| 2002-2730 | G01B 21/16 | 2003-592 | B32B 31/00 | 2003-1344 | C07D 263/62 |
| 2002-2942 | A61B 5/15 | 2003-606 | C07D 417/14 | 2003-1358 | C07C 11/167 |
| 2002-2943 | B22F 1/00 | 2003-611 | C12N 9/64 | 2003-1366 | C12N 15/86 |
| 2002-3070 | C01C 3/08 | 2003-613 | C11B 9/00 | 2003-1368 | G01M 17/007 |
| 2002-3091 | B62J 1/16 | 2003-618 | F23J 13/08 | 2003-1369 | C07D 261/14 |
| 2002-3163 | E04C 2/52 | 2003-620 | C07J 41/00 | 2003-1376 | C08L 95/00 |
| 2002-3203 | C12N 15/62 | 2003-627 | E01B 29/04 | 2003-1383 | A61K 31/197 |
| 2002-3249 | G01N 27/327 | 2003-628 | E01B 25/00 | 2003-1388 | C07D 277/22 |
| 2002-3270 | B21D 22/20 | 2003-629 | C12N 15/82 | 2003-1390 | A61K 31/13 |
| 2002-3300 | B01D 45/12 | 2003-633 | C11D 1/835 | 2003-1393 | C07D 417/04 |
| 2002-3341 | B22D 41/22 | 2003-636 | C07C 259/06 | 2003-1402 | C08G 18/12 |
| 2002-3365 | D03D 1/00 | 2003-653 | A01N 43/80 | 2003-1404 | C08B 37/00 |
| 2002-3396 | F27D 15/02 | 2003-664 | C07C 45/65 | 2003-1417 | A23D 7/00 |
| 2002-3414 | H05K 1/09 | 2003-667 | C07D 215/227 | 2003-1424 | C07C 49/788 |
| 2002-3542 | A43D 119/00 | 2003-683 | C07D 401/04 | 2003-1425 | G01N 27/64 |
| 2002-3613 | D03D 39/08 | 2003-685 | C07D 295/205 | 2003-1426 | D02G 3/38 |
| 2002-3623 | B23K 26/16 | 2003-686 | C07D 211/46 | 2003-1444 | A61K 31/46 |
| 2002-3706 | G21F 7/06 | 2003-718 | C12N 9/64 | 2003-1465 | G10L 19/04 |
| 2002-3776 | B23K 1/00 | 2003-788 | C07K 5/00 | 2003-1466 | C08L 63/00 |
| 2002-3778 | A61K 39/395 | 2003-795 | A62B 18/10 | 2003-1474 | C07D 493/02 |
| 2002-3858 | C08G 18/48 | 2003-798 | C12N 15/56 | 2003-1486 | A61K 31/46 |
| 2002-3912 | A61F 2/06 | 2003-807 | A61K 31/57 | 2003-1490 | A61K 47/40 |

| | |
|-----------|-------------|
| 2003-1499 | C07C 311/08 |
| 2003-1501 | H04R 5/02 |
| 2003-1502 | C07C 271/22 |
| 2003-1506 | C07C 237/46 |
| 2003-1514 | C07D 205/04 |
| 2003-1534 | C07D 305/14 |
| 2003-1554 | C07D 211/34 |
| 2003-1581 | C07D 271/06 |
| 2003-1598 | G06F 7/58 |
| 2003-1610 | C07D 307/82 |
| 2003-1611 | C07D 307/80 |
| 2003-1620 | C07D 413/10 |
| 2003-1633 | C07D 307/68 |

- 7 (51) **A 01 G 1/08**
 (21) **2002-2550**
 (71) BAUMANN Georg, Fürstzell-Jägerwirth, DE;
 (72) Baumann Georg, Fürstzell-Jägerwirth, DE;
 (54) **Ohrazovací prvek pro ohraničení trávníku a systém pro ohraničení trávníku s alespoň jedním takovým ohrazovacím prvkem**
 (22) 23.07.2002
 (32) 03.01.2002
 (31) 2002/02000018
 (33) EP
 (57) Ohrazovací prvek (1a, 1b, 1c, 1d) pro ohraničení trávníku sestává z profilované desky (2a, 2b, 2c, 2d, 2f), která je vyrobena z nerezového, s výhodou z chromniklového ocelového plechu, a kterou lze zarážet do půdy, resp. podkladu (8) bez jejího otevření. Ohrazovací prvek (1a, 1b, 1c, 1d) může být stabilizován, s výhodou pomocí tyčí (11) a/nebo kotev (12) a také může být různě tvarován. Spojením více ohrazovacích prvků, např. pomocí vidlicovitých spojovacích prvků (18), je vytvořen systém pro ohraničení trávníku, s výhodou opatřený pružícím otočným spojením jednotlivých ohrazovacích prvků, jejich držákem nebo podstavcem (38) či zarážecí pomůckou (29, 35).
 (74) Sedlák Jiří Ing., Husova 16, České Budějovice, 37001;

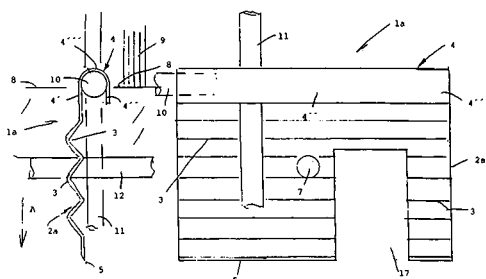

- 7 (51) **A 01 N 25/30, A 01 N 33/16, A 01 N 57/20, A 01 N 47/02, A 01 N 39/02, A 01 N 39/04**
 (21) **2003-888**
 (71) SYNGENTA LIMITED, Haslemere, GB;
 (72) Bean Michael John, Greensboro, NC, US;
 Ramsay Julia, Bracknell, GB;
 (54) **Agrochemická kompozice obsahující adjuvans zesilující účinnost**
 (22) 10.09.2001
 (32) 29.09.2000
 (31) 2000/0023912
 (33) GB
 (86) PCT/GB01/04051
 (87) WO 02/026036
 (57) Agrochemická kompozice mající zvýšenou účinnost a sníženou ekotoxicitu, která obsahuje: (i) agrochemickou účinnou složku, (ii) alkyllaminalkoxylátový adjuvans obecného vzorce I a jeho soli a aminoxidy, kde skupiny R znamenají jednu nebo více alkylenových skupin s přímým nebo větveným řetězcem majícím 2 až 4 atomy uhlíku, součet a, a' se pohybuje od 1 do 30 a (iii) druhý adjuvans, 0,5 % hmotn. roztok ve vodě, jehož dynamické povrchové napětí není vyšší než 50 mN m⁻¹ při 40 ms.
 (74) Čermák Karel Dr., Národní třída 32, Praha 1, 11000;

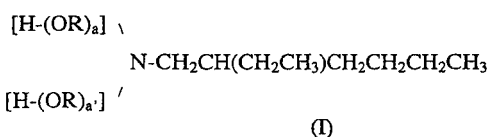

- 7 (51) **A 01 N 31/08, A 01 N 33/02, A 01 N 25/08**
 (21) **2003-493**
 (71) FMC CORPORATION, Philadelphia, PA, US;

- (72) Theodoridis George, Princeton, NJ, US;
 Qi Hongyan, Plainsboro, NJ, US;
 Rowley Elizabeth, Kendall Park, NJ, US;
 Ali Syed F., Yardville, NJ, US;
 Crawford Ellen M., Jackson, NJ, US;
 Cullen Thomas G., Andover, MA, US;
 Yeager Walter H., Yardley, PA, US;
 Duggan Christina B., Plainsboro, NJ, US;
 Barron Edward, Trenton, NJ, US;
 Cohen Daniel H., Princeton, NJ, US;
 (54) **Disubstituované benzeny jakožto insekticidy**
 (22) 29.08.2001
 (32) 01.09.2000, 20.03.2001
 (31) 2000/229701, 2001/277203
 (33) US, US
 (86) PCT/US01/26962
 (87) WO 02/017712
 (57) Sloučeniny vzorce I a jejich zemědělsky přijatelné soli, jakožto účinné insekticidy. Dále kompozice zahrnují insekticidně účinné množství sloučeniny obecného vzorce I ve směsi s alespoň jedním zemědělsky přijatelným ředidlem nebo pomocnou látkou. Způsob hubení hmyzu, který zahrnuje aplikaci insekticidně účinného množství uvedené kompozice na místo, na kterém je třeba provést uvedené hubení hmyzu.
 (74) Zelený Pavel JUDr., Hálkova 2, Praha 2, 12000;

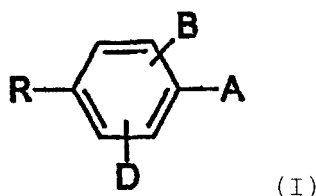

- 7 (51) **A 01 N 43/80, A 01 N 43/40**
 (21) **2003-653**
 (71) THOR GMBH, Speyer, DE;
 (72) Antoni-Zimmermann Dagmar, Speyer, DE;
 Baum Rüdiger, Waghäusel, DE;
 Schmidt Hans-Jürgen, Speyer, DE;
 Wunder Thomas, Neustadt/Weinstrasse, DE;
 (54) **Synergická biocidní kompozice obsahující 2-methylisothiazolin-3-on**
 (22) 23.05.2001
 (32) 31.08.2000
 (31) 2000/10042894
 (33) DE
 (86) PCT/EP01/05939
 (87) WO 02/017716
 (57) Biocidní kompozice jako přípravek k látkám, jež mohou být napadány škodlivými mikroorganismy, s obsahem 2-methylisothiazolin-3-onu jako biocidní účinné látky a nejméně jedné další biocidní účinné látky. Biocidní kompozice obsahuje jako další biocidní účinnou látku formaldehyd nebo formaldehydovou depotní látku, 2-brom-2-nitro-1,3-propandiol, polyhexamethylenbiguanid, o-fenylfenol, pyriithion, N-butyl-1,2-benzisothiazolin-3-on, N-hydroxymethyl-1,2-benzisothiazolin-3-on nebo benzylalkoniumchlorid.
 (74) PATENTSERVIS PRAHA a.s., Jivenská 1, Praha 4, 14000;
- 7 (51) **A 01 N 47/36**
 (21) **2003-502**
 (71) BASF AKTIENGESELLSCHAFT, Ludwigshafen, DE;
 Jäger Karl-Friedrich, Limburgerhof, DE;
 Zagar Cyrill, Ludwigshafen, DE;
 (54) **Způsob přípravy pevného herbicidního prostředku**

- (22) 30.08.2001
 (32) 31.08.2000
 (31) 2000/10043122
 (33) DE
 (86) PCT/EP01/10001
 (87) WO 02/017718
 (57) Způsob přípravy pevného herbicidního prostředku, který obsahuje: a) herbicid ze skupiny sulfonylmočoviny nebo jejich zemědělsky použitelných solí, b) popřípadě jeden nebo více dalších herbicidů, c) popřípadě safener, d) nejméně jednu formulační přísadu, přičemž uvedená sulfonylmočovinná složka je suspendována ve vodě a) s nebo bez jednoho nebo více dalšími herbicidy, b) a s nebo bez jednoho safeneru, c) a alespoň jednou formulační přísadou. Výsledkem je suspenze, která je upravena na pH 6,5 až 8 přidáním kyseliny nebo zásady a sušena do formy pevného prostředku.
- (74) Švorčík Otakar JUDr., Hálkova 2, Praha 2, 12000;

7 (51) **A 21 D 13/00, A 23 G 1/00**

- (21) **2003-383**
 (71) COMPAGNIE GERVAIS DANONE, Levallois-Perret, FR;
 (72) Aymard Pierre, Antony, FR;
 Belouin Francois, Cerny, FR;
 Goethals René, Herentals, BE;
 Pillard Laurent, Landaul, FR;
 Rabault Jean-Luc, Breuille, FR;

(54) **Způsob výroby provzdušněného potravinářského produktu a buňkový potravinářský produkt**

- (22) 26.07.2001
 (32) 11.08.2000
 (31) 2000/0010610
 (33) FR
 (86) PCT/FR01/02449
 (87) WO 02/013618
 (57) Způsob kontinuální výroby provzdušněného potravinářského produktu rozptýlením a/nebo rozpuštěním pod tlakem plynu v potravinářském produktu, zahrnujícím přinejmenším tuk, a potom uvolněním pro vytvoření buňkové struktury. Rozptýlování a/nebo rozpouštění probíhá při relativním tlaku v rozsahu mezi 8 a 50 bar, teplotě nižší nebo rovnající se 50 °C v mísicím a přepravním zařízení majícím nejméně jedno statické míchadlo, přičemž uvedená potravinářská směs má při uvedené teplotě plastickou viskozitu podle Cassona v rozsahu mezi 2 a 500 Pa.s, výhodně mezi 5 a 500 Pa.s, zvláště výhodně mezi 8 a 500 Pa.s, nebo dokonce mezi 20 a 500 Pa.s, a mez tekutosti v rozsahu mezi 2 a 300 Pa, výhodně mezi 10 a 300 Pa, zvláště výhodně mezi 20 a 300 Pa, nebo dokonce mezi 40 a 300 Pa, a že se provádí kládání buňkového potravinářského produktu v podobě individuálních produktů, nebo přinejmenším jednoho pásu, jejich tvar se celkově zachovává, pokud není aplikována síla.

(74) Korejzová Zdeňka JUDr., Spálená 29, Praha 1, 11000;

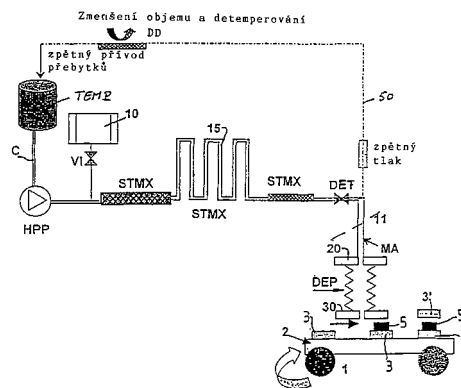

DD = zmenšení objemu, detemperování
 C = čokoládová hmota
 VI = vstupní ventil
 TEMP = temperovací jednotka
 STMX = statické míchadlo
 DEP = ukládací zařízení
 DET = redukční ventil
 MA = provzdušněná hmota

7 (51) **A 23 D 7/00, A 23 D 7/02**

- (21) **2003-1417**
 (71) UNILEVER N. V., Rotterdam, NL;
 (72) Fabian Juergen Heinz, Gauteng, ZA;
 Sein Arjen, Vlaardingen, NL;
 Verheij Jan Adrianus, Vlaardingen, NL;
 Williams Andrea, Bedford, GB;

(54) **Nalévatelná směs ke smažení**

- (22) 14.11.2001
 (32) 07.12.2000
 (31) 2000/00310907
 (33) EP
 (86) PCT/EP01/13310
 (87) WO 02/045519
 (57) Nalévatelné, vodné spojité směsi, které obsahují tuk v rozmezí od více než 50 % do 80 % emulgátor, mající hodnotu hydrofilně lipofilní rovnováhy alespoň 7, činidlo působící proti rozstříkávání a volitelně biopolymer v množství nejvýše 0,3 % hmotnostního vzhledem k celkové hmotnosti směsi, jsou vhodnými směsmi pro smažení. Způsob výroby uvedené směsi zahrnuje emulgaci tukové fáze s vodnou fází tak, že výsledná průměrná velikost tukové fáze d_{43} je menší než 8 μm .
- (74) Korejzová Zdeňka JUDr., Spálená 29, Praha 1, 11000;

7 (51) **A 23 L 1/0532, A 23 L 1/0526, A 23 L 1/317, A 23 P 1/08, A 23 P 1/12, A 22 C 13/00**

- (21) **2003-475**
 (71) W. RUITENBERG CZN. N. V., Amersfoort, NL;
 (72) Goorhuis Johannes Gerardus Maria, Amersfoort, NL;
 (54) **Kompozice pro pokrytí potravin povlakem a způsob pokrývání potravin povlakem**

- (22) 27.08.2001
 (32) 25.08.2000
 (31) 2000/1016018
 (33) NL
 (86) PCT/NL01/00628
 (87) WO 02/015715
 (57) Kompozice pro pokrývání potravin povlakem obsahuje první polysacharid, který má záporný náboj v kompozicích a gelech při působení kationtů, a alespoň druhý polysacharid, který je neutrální v kompozici. Je popsán způsob výroby jedlého povlaku, způsob pokrývání potravin povlakem, povlak vytvořený prvním výše zmíněným způsobem a potraviny, které obsahují takový povlak.
- (74) Kania František Ing., Mendlovo nám. 1a, Brno, 60300;

- 7 (51) **A 23 L 1/29**
 (21) **2003-1170**
 (71) ZAKRYTOE AKSIONERNOE OBSCHESTVO "BIOFIT", Nizhny Novgorod, CZ;
 (72) Gruzdeva Anna Evgenievna, Nizhny Novgorod, RU;
 Grishatova Natalya Vasilievna, Nizhny Novgorod, RU;
 Potemkina Elena Vladislavovna, Nizhny Novgorod, RU;
 Timofeeva Elena Alexandrovna, Nizhny Novgorod, RU;
- (54) **Způsob výroby zdraví prospěšných potravních doplňků a potravní doplňky vyrobené tímto způsobem**
 (22) 26.09.2001
 (32) 27.09.2000
 (31) 2000/00124572
 (33) RU
 (86) PCT/RU01/00388
 (87) WO 02/028203
 (57) Způsob výroby zdraví prospěšných potravních doplňků tvoří pulverizace připravené přírodní suroviny, sušení pulverizovaného materiálu, hluboké zmrazení suchého pulverizovaného materiálu, pulverizace zmrazeného materiálu a balení získaného produktu. Pulverizovaný zmrazený materiál je sterilizován v prostředí oxidu uhličitého za tlaku v rozsahu od 50 do 90 kg/cm² (přibližně od 5 Mpa do 9 Mpa) po časovou periodu v rozsahu od 1 do 6 hodin. Suroviny rostlinného původu jako je zelenina, bobule, cereálie, vodní rostliny, léčebné byliny, houby a podobně a suroviny živočišného původu jako jsou skořápky vajec, skořepiny korýšů, zvířecí kůže atd., mohou být použity jako přírodní výchozí materiál.
- (74) PATENTSERVIS PRAHA a.s., Jivenská 1, Praha 4, 14000;
- 7 (51) **A 23 L 2/00, A 23 L 1/29, A 23 L 1/302**
 (21) **2001-4539**
 (71) ZADÁK Zdeněk Prof. MUDr. CSc., Hradec Králové, CZ;
 MORAVEC Antonín Dr. Ing., Česká Lípa, CZ;
 (72) Zadák Zdeněk Prof. MUDr. CSc., Hradec Králové, CZ;
 Moravec Antonín Dr. Ing., Česká Lípa, CZ;
- (54) **Dietetický nápoj obohacený bioflavonoidy**
 (22) 17.12.2001
 (57) Dietetický nápoj obohacený bioflavonoidy obsahuje přírodní minerální vodu a směs bioflavonoidů rostlinného původu v množství 10 až 50 mg na litr nápoje. Výhodnými bioflavonoidy jsou resveratrol, rutin a acantokyan. Mimo to může nápoj obsahovat další složky, například vitaminy, jako kyselinu askorbovou.
- (74) Korejzová Zdeňka JUDr., Spálená 29, Praha 1, 11000;
- 7 (51) **A 43 D 95/12, A 43 D 95/00, B 29 C 33/00**
 (21) **2003-1143**
 (71) SPORT MASKA INC., Westmount, CA;
 (72) Vachon Luc, Saint-Luc, CA;
 Prevost Claude, Saint-Athanase, CA;
- (54) **Způsob a zařízení pro tvarování vícevrstvé obuvi tlakem**
 (22) 28.09.2001
 (32) 02.10.2000
 (31) 2000/322343
 (33) CA
 (86) PCT/CA01/01380
 (87) WO 02/028215
 (57) Zařízení pro tvarování vícevrstvé obuvi tlakem má dvě tlakové tvarovací schránky (12), přičemž každá má uvnitř nafukovatelnou nádobku (14). Nafukovatelná nádobka (14) je tvarována a přizpůsobena pro obemknutí boků obuvi, například bruslařské boty. Nafukovatelná nádobka (14) má otvor pro vložení bruslařské boty a otvor (46) pro

přívod vzduchu pro nafouknutí nafukovatelné nádoby (14). Zařízení může dále obsahovat ústrojí (20) pro dodávku vzduchu, které je možno připojit na ovládací systém (30), který zajišťuje přívod vzduchu do nafukovatelné nádoby (14), aby byl vytvořen dostatečný tlak na bruslařskou botu a tak byla bruslařská bota přizpůsobena přímo na zákazníka. Na tomto zařízení lze provádět způsob tvarování vícevrstvé obuvi, který zahrnuje zahřátí obuvi na teplotu nad teplotou měknutí složek materiálu, obutí obuvi, vložení obuvi do tlakové tvarovací schránky (12) s nafukovatelnou nádobkou (14) a nakonec nafouknutí této nafukovatelné nádoby (14) pro vyvinutí tlaku na obuv a tím stlačení materiálu obuvi na zákaznickově noze pro naformování obuvi zákazníkovi na míru.

- (74) Smola Josef Ing., Mendlovo nám. 1a, Brno, 60300;

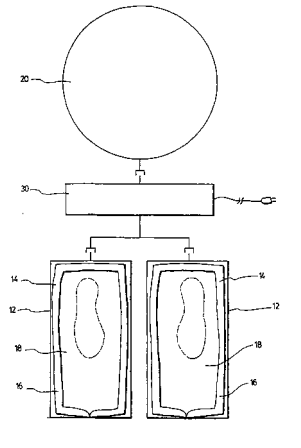

- 7 (51) **A 43 D 119/00, A 43 D 111/00**
 (21) **2002-3542**
 (71) TORIELLI RAG. PIETRO & C. S. P. A., Vigevano, IT;
 (72) Torielli Giovanni, Cassolnovo, IT;
 Rognoni Paolo, Vigevano, IT;
 Scandella Livio, Vigevano, IT;
 Caresana Alberto, Vigevano, IT;
 Saija Giuseppe, Vigevano, IT;
 Dini Enrico, Bientina, IT;
- (54) **Způsob manipulace a přemísťování obuvnických kopyt při výrobě obuvi**
 (22) 19.02.2001
 (32) 26.04.2000
 (31) 2000MI/000919
 (33) IT
 (86) PCT/EP01/01821
 (87) WO 01/080679
 (57) Při způsobu manipulace a přemísťování obuvnických kopyt při výrobě obuvi je každá bota sestavována na jednom z obuvnických kopyt, přičemž se podle první varianty alespoň jedno z obuvnických kopyt pohybuje tak, že probíhá po prvním kruhovém oblouku, dále po přímém úseku, který je v podstatě kolmý k prvnímu kruhovému oblouku, a po druhém kruhovém oblouku, který je v podstatě kolmý k přímému úseku, přičemž první kruhový oblouk a druhý kruhový oblouk náležejí ke dvěma rozdílným a prostorově odděleným kružnicím. Podle druhé varianty způsobu se alespoň jedno z obuvnických kopyt pohybuje tak, že provádí množinu pohybů, které jsou vzájemně prostorově rozdílné, přičemž každý pohyb obsahuje kruhový oblouk a přímý úsek, který je v podstatě kolmý na kruhový oblouk, takže přímé úseky přemísťují obuvnické kopyto z jednoho kruhového oblouku na druhý, který je odlišný a prostorově rozdílný, takže se obuvnické kopyto pohybuje podél množiny prostorově vzájemně odlišných kružnic. Zařízení pro provádění tohoto způsobu manipulace a přemísťování obuvnických kopyt při výrobě obuvi, při němž je každá bota sestavována na jednom z obuvnických kopyt (10),

obsahuje otočné jednotky (11, 12, 13), z nichž každá nese nosiče (14), z nichž každý je uzpůsoben pro nesení jednoho z kopyt (10), a přemísťovací jednotku (20) pro přemísťování obuvnických kopyt (10) z jedné otočné jednotky (11, 12, 13) na druhou.

(74) Čermák Karel Dr., Národní třída 32, Praha 1, 11000;

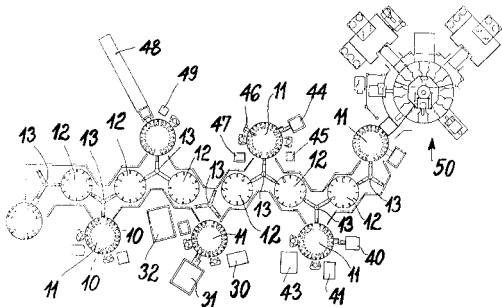

7 (51) A 47 J 31/46

(21) 2003-917

(71) SARA LEE/DE N. V., Utrecht, NL;

(72) Brouwer Gustaaf Frans, Nijkerk, NL;

(54) **Zařízení pro přípravu kávového extraktu s vrstvou pěny z jemných bublinek používající přepážku pro zpomalování proudu kapaliny**

(22) 05.09.2001

(32) 05.09.2000

(31) 2000/1016107

(33) NL

(86) PCT/NL01/00655

(87) WO 02/019876

(57) Toto řešení se vztahuje k zařízení pro přípravu kávového extraktu s vrstvou pěny z jemných bublinek mající alespoň jeden přívodní otvor (2), do něhož se přivádí kávový extrakt, alespoň jeden výpustný otvor (4, 1; 4, 2) pro vypouštění kávového extraktu s vrstvou pěny z jemných bublinek a alespoň jednu cestu (6) pro vedení proudu kapaliny, vedoucí od alespoň jednoho přívodního otvoru (2) k alespoň jednomu vývodnímu otvoru (4, 1; 4, 2) a podle které kávový extrakt protéká v podmínkách používání od alespoň jednoho přívodního otvoru (2) k alespoň jednomu výpustnému otvoru (4, 1; 4, 2), kdy do alespoň jedné cesty pro vedení proudu kapaliny je včleněna vyrovnávací nádržka se svislou boční stěnou a dnem, přičemž alespoň v jednom přívodním otvoru je vytvořen stříkací průchod pro vyvíjení alespoň jednoho proudu kávového extraktu, jenž při používání tryská do vyrovnávací nádržky tehdy, když se kávový extrakt přivádí do alespoň jednoho přívodního otvoru. V souladu s tímto řešením se do vyrovnávací nádržky včleňuje přepážka pro zpomalování proudu kapaliny, která se nachází v určité vzdálenosti od svislých bočních stěn.

(74) PATENTSERVIS PRAHA a.s., Jivenská 1, Praha 4, 14000;

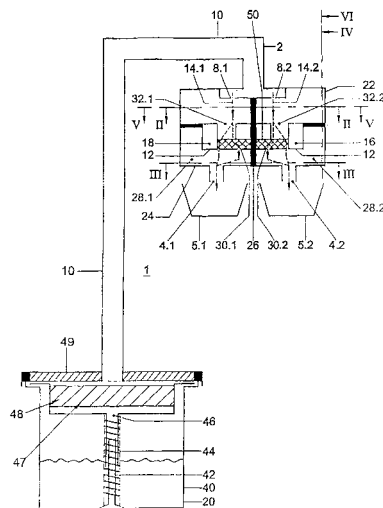

7 (51) A 61 B 5/15, A 61 B 5/00

(21) 2002-2942

(71) DIABETES DIAGNOSTICS, INC., Waltham, MA, US;

(72) Moerman Piet, St. Martens-Latem, BE;

McAleer Jerome F., Wantage, GB;

Stiene Matthias, Inverness, GB;

(54) **Sestava lancety a zařízení pro detekci a kvantifikaci elektrochemicky stanovitelného analytu v krvi nebo intestinální tekutině**

(22) 02.03.2001

(32) 02.03.2000

(31) 2000/518075

(33) US

(86) PCT/US01/07169

(87) WO 01/064105

(57) Je popsané zařízení pro detekci a kvantifikaci elektrochemicky stanovitelného analytu, jako je glukosa, v krvi nebo v intersticiální tekutině, které obsahuje měřicí jednotku, lancetu (31) a elektrochemický senzor (32). Z uvedených složek tvořících zařízení je výhodně měřicí jednotka určená pro opakovaná použití, zatímco lanceta (31) a elektrochemický senzor (32) jsou výhodně v sestavách určených pro jednorázové použití. Měřicí jednotka obsahuje pouzdro (1), ve kterém je uložena lanceta (31) ve spojení s prostředky pro pohyb lancety (31). Pouzdro (1) dále obsahuje konektor pro spojení s elektrochemickým senzorem (32) specifickým pro daný analyt. Konektor slouží rovněž k přenosu signálu indikujícího množství analytu. Displej (2) pracovně spojený s uvedeným konektorem je pro zobrazení výsledku stanovení množství analytu uživateli. Elektrochemický senzor je přizpůsobený pro stanovení konkrétního analytu.

(74) Čermák Karel Dr., Národní třída 32, Praha 1, 11000;

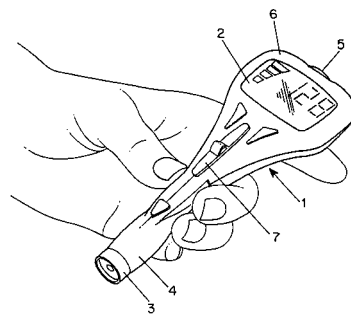

7 (51) A 61 F 2/00, A 61 F 13/26

(21) 2003-865

(71) KIMBERLY-CLARK WORLDWIDE, INC., Neenah, WI, US;

(72) Zunker MaryAnn, Oshkosh, WI, US;
Velazquez Herb F., Neenah, WI, US;
Sanders Donald J., Larsen, WI, US;

(54) **Aplikátor inkontinenční vložky**

(22) 31.08.2001

(32) 28.09.2000

(31) 2000/675458

(33) US

(86) PCT/US01/27170

(87) WO 02/026159

(57) Aplikátor inkontinenční vložky je určen pro umístění vložek do vaginální dutiny za účelem redukování výskytu a/nebo zmiřování potíží spojených s inkontinencí moči u žen. Aplikátor inkontinenční vložky vykazuje nekruhovitý příčný průřez, jehož účelem je jednak zajištění maximálně možného dostupného prostoru pro uložení vložky, a zároveň usnadnění vkládání a zavádění aplikátoru do vaginální dutiny. Tyto aplikátory jsou z důvodu umožnit uživateli inkontinenční vložku ve vaginální dutině správně orientovat opatřené orientačními indikátory.

(74) Švorčík Otakar JUDr., Hálkova 2, Praha 2, 12000;

7 (51) **A 61 F 2/06**

(21) **2002-3912**

(71) MEDINOL LTD., Tel Aviv, IL;

(72) Richter Jacob, Ramat Hasharon, IL;

(54) **Dvoubalónkový expanzní stent**

(22) 13.06.2001

(32) 14.06.2000

(31) 2000/211642

(33) US

(86) PCT/IL01/00543

(87) WO 01/095833

(57) Katetr se dvěma balonky (6, 8) pro implantování stentu bez natržení jeho konců během implantace je tvořen vnějším balonkem (8) překrývajícím vnitřní balónek (6). Délka vnitřního balónku (6) je kratší než délka vnějšího balónku (8) a vnitřní balónek (6) je kratší než stent (14), který je umístěn nad oběma balonky (6, 8). Po nafouknutí vnitřního balónku (6) tento balónek roztáhne pouze centrální část stentu (14). Po roztažení centrální části stentu (14) vede další nafouknutí vnitřního balónku (6) k jeho prasknutí a k aplikaci tlaku do vnějšího balónku (8). Nafouknutím vnějšího balónku (8) se roztáhne konce stentu (14).

(74) Čermák Karel Dr., Národní třída 32, Praha 1, 11000;

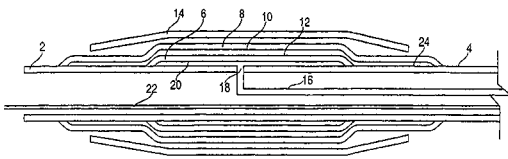

7 (51) **A 61 F 13/00, A 61 F 6/06, A 61 F 13/02**

(21) **2003-494**

(71) UMD, INC., Cincinnati, OH, US;

(72) Harrison Donald C., Cincinnati, OH, US;

Liu James H., Cincinnati, OH, US;

Pauletti Giovanni M., Loveland, OH, US;

Ritschel Wolfgang A., Cincinnati, OH, US;

(54) **Prostředky, způsob, složení a přípravy pro vaginální podávání bisfosfonátových léků**

(22) 12.07.2001

(32) 27.07.2000

(31) 2000/626025

(33) US

(86) PCT/US01/22205

(87) WO 02/009631

(57) Vynález se týká aplikace bisfosfonátů do krevního oběhu. Způsob zahrnuje intravaginální aplikaci bisfosfonátů do vagíny a transvaginální uvedení bisfosfonátů do krevního

oběhu. Transvaginální aplikací se zvyšuje všeobecná biologická dostupnost bisfosfonátů neboť intravaginální aplikací je možno podávat bisfosfonáty v koncentracích desetkrát až třicetkrát větších než při orální aplikaci.

Vynález umožňuje podávání terapeutických koncentrací bisfosfonátů potřebných pro léčení osteoporózy, Pagetovy choroby a dalších nemocí, týkajících se kostí a páteře, aniž by došlo k nežádoucím nepříznivým vedlejším účinkům.

(74) Kořistka Martin, Karpatská 3, Brno, 62500;

7 (51) **A 61 F 13/56**

(21) **2002-2681**

(71) 3M INNOVATIVE PROPERTIES COMPANY, Saint Paul, MN, US;

(72) Alberg Randall L., Saint Paul, MN, US;

Richter Gerhard L., Saint Paul, MN, US;

(54) **Upevňovací uzávěr pleny s perforovanou trhací linií**

(22) 28.09.2000

(32) 07.02.2000, 08.05.2000

(31) 2000/499135, 2000/566435

(33) US, US

(86) PCT/US00/26607

(87) WO 01/058402

(57) Vrstvené páskové poutko (40) mechanického upevňovacího uzávěru, které zahrnuje spodní vrstvu (33) páskového poutka mající alespoň první vzdálenou koncovou část (37), vnitřní část (34) poutka a druhou vzdálenou koncovou část (39), přičemž druhá vzdálená koncová část (39) je opatřena materiálem (31) mechanického upevňovacího uzávěru, který má háčkové prvky (11), první vzdálená koncová část (37) je opatřena první adhezivní vrstvou (36) pro přichycení k jednorázovému absorpčnímu výrobku, přičemž spodní vrstva (33) páskového poutka má dále sbalenou páskovou část neboli uvolnitelné poutko (35) zahrnující spodní vrstvu (47), která má na vnějším povrchu adhezivní vrstvu (44) a alespoň vnitřní rameno (51) a vnější rameno. Na vnějším ramenu je naneseno odkryté adhezivo pro přichycení k jednorázovému absorpčnímu výrobku, vnitřní rameno (51) a vnější rameno jsou od sebe odděleny alespoň jedním ohybem (41, 42) a spodní vrstva (33) sbaleného páskového poutka má podél alespoň jednoho ohybu (41, 42) zeslabenou linii (43), přičemž tato zeslabená linie (43) je na spodní vrstvě (33) páskového poutka umístěna odsazeně od první vzdálené koncové části (37).

(74) Čermák Karel Dr., Národní třída 32, Praha 1, 11000;

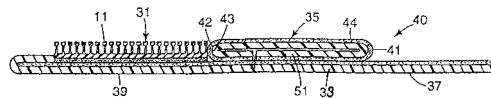

7 (51) **A 61 K 7/46, C 11 D 3/50, C 07 C 225/22, C 07 C 233/01**

(21) **2003-1241**

(71) THE PROCTER & GAMBLE COMPANY, Cincinnati, OH, US;

(72) Dykstra Robert Richard, Cleves, OH, US;

Miracle Gregory Scot, Hamilton, OH, US;

Gray Lon Montgomery, Florence, KY, US;

(54) **Fotolabilní konjugát prekurzoru vonné látky**

(22) 06.11.2001

(32) 08.11.2000

(31) 2000/246811

(33) US

(86) PCT/US01/43843

(87) WO 02/038120

(57) Popisují se fotolabilní konjugát vonné látky obsahující a) fotolabilní jednotku, která po vystavení působení elektromagnetického záření je schopna uvolnit jednotku prekurzoru vonné látky a b) jednotka prekurzoru vonné

- látky, která, když se takto uvolní, je buď i) sloučenina prekurzoru vonné látky, schopná uvolnit surovou látku vonné látky nebo ii) surová látka vonné látky. Dále se popisují systémy zavádění vonných látek do určitého místa, a do pracích prostředků, parfémů, prostředků osobní hygieny a prostředků péče o vlasy, které obsahují uvedené systémy.
- (74) PATENTSERVIS PRAHA a.s., Jivenská 1, Praha 4, 14000;
- 7 (51) **A 61 K 9/107, A 61 P 29/00**
(21) **2001-4612**
(71) CANNABIS PHARMA-DERM S. R. O., Teplice, CZ;
(72) Janovský Jan, Teplice, CZ;
Hanek Radek Ing., Litoměřice, CZ;
- (54) **Emulze s léčivými účinky, zejména proti bolestem v dutině ústní**
(22) 19.12.2001
(57) Emulze s léčivými účinky, zejména proti bolestem v dutině ústní, je tvořena směsí sestávající z 15 až 98 % objemových potravinářského oleje obsahujícího 5 až 99 % objemových esenciálních mastných kyselin, 0,1 až 99,5 % objemových antimikrobiální látky, 0,1 až 65 % objemových potravinářského 5 až 99,4 % alkoholu, 0,01 až 5 % objemových mentolu, 0,01 až 60 % objemových přírodních silic a/nebo 0,01 až 90 % objemových lihových extraktů.
- (74) Müller Václav, Filipova 2016, Praha 4, 14800;
- 7 (51) **A 61 K 9/16, A 61 K 9/107, A 23 L 1/302**
(21) **2003-808**
(71) NYCOMED PHARMA AS, Asker, NO;
(72) Schlyter Jimmy Hirschsprung, Asker, NO;
Piene Jan Yngvar, Asker, NO;
- (54) **Způsob výroby prostředku ve formě kapalné emulze**
(22) 20.09.2001
(32) 20.09.2000, 20.09.2000, 20.09.2000
(31) 2000/0023067, 2000/0023068, 2000/0023069
(33) GB, GB, GB
(86) PCT/GB01/04231
(87) WO 02/024165
(57) Řešení poskytuje způsob výroby tekutého emulzního prostředku, majícího spojitou vodnou fázi, která obsahuje želatinační činidlo a zahušťovač a volitelně fyziologicky přijatelné množství alespoň jednoho ve vodě rozpustného vitamínu a/nebo nevitaminového léčiva a nespojitou olejovou fázi, která volitelně obsahuje alespoň jeden lipofilní vitamin a/nebo jedno lipofilní nevitaminové léčivo a volitelně požitelný triglycerid, přičemž uvedený emulzní prostředek dále obsahuje alespoň jedno emulgační činidlo, přičemž tento postup zahrnuje kroky, v nichž se vytvoří vodný prostředek, obsahující vodný roztok želatinačního činidla a zahušťovač a volitelně alespoň jednoho vodou rozpustného vitamínu a/nebo vodou rozpustného nevitaminového léčiva; dále se vytvoří s vodou nemísitelný tekutý prostředek, obsahující alespoň jedno emulgační činidlo a volitelně alespoň jeden lipofilní vitamin a/nebo lipofilní nevitaminové léčivo; uvedený s vodou nemísitelný prostředek se pak smíchá alespoň s částí zmíněného vodného prostředku k vytvoření emulze oleje ve vodě; a pokud je to žádoucí, k uvedené emulzi se přimísí další složky k vytvoření zmíněného tekutého emulzního prostředku.
- (74) Korejzová Zdeňka JUDr., Spálená 29, Praha 1, 11000;
- 7 (51) **A 61 K 9/20, A 61 K 31/415, A 61 K 31/135, A 61 P 37/08**
(21) **2003-945**
(71) BOEHRINGER INGELHEIM INTERNATIONAL GMBH, Ingelheim am Rhein, DE;
(72) Abelaira Sara, Buenos Aires, AR;
Bianchi Daniel, Buenos Aires, AR;
Gel Francisco, Buenos Aires, AR;
- Denker Victor, Buenos Aires, AR;
Fernandez Mabel, Buenos Aires, AR;
Vidal Marta Cicconi de, Buenos Aires, AR;
- (54) **Farmaceutický prostředek**
(22) 28.09.2001
(32) 06.10.2000
(31) 2000/00121828
(33) EP
(86) PCT/EP01/11229
(87) WO 02/028373
(57) Předkládané řešení se týká nových orálních farmaceutických prostředků, obsahujících jako farmaceuticky aktivní sloučeniny kombinaci antihistaminicky účinného množství epinastinu nebo jeho farmaceuticky přijatelné sole a množství pseudoefedrinu snižujícího překrvení nebo jeho farmaceuticky přijatelné sole a dále obsahujících vhodné farmaceuticky přijatelné nosiče nebo pomocné látky. Řešení se dále týká způsobu výroby takových sloučenin a jejich použití při léčbě alergických onemocnění a/nebo poruch.
- (74) Korejzová Zdeňka JUDr., Spálená 29, Praha 1, 11000;
- 7 (51) **A 61 K 31/13, A 61 P 13/00, A 61 P 13/06**
(21) **2003-1390**
(71) GRÜNENTHAL GMBH, Aachen, DE;
(72) Christoph Thomas, Aachen, DE;
Friderichs Elmar, Stolberg, DE;
- (54) **Použití substituovaných sloučenin 6-dimethylaminomethyl-1-fenyl-cyklohexanonu k terapii inkontinence moči**
(22) 28.11.2001
(32) 30.11.2000
(31) 2000/10059413
(33) DE
(86) PCT/EP01/13917
(87) WO 02/043714
(57) Řešení se týká použití substituovaných sloučenin 6-dimethylaminomethyl-1-fenyl-cyklohexanonu k výrobě léčiva k ošetřování zvýšeného nutkání k močení případně inkontinence moči a rovněž odpovídajících léčiv a způsobu ošetřování zvýšeného nutkání k močení případně inkontinence moči.
- (74) Všeček Miloš JUDr., Hálkova 2, Praha 2, 12000;

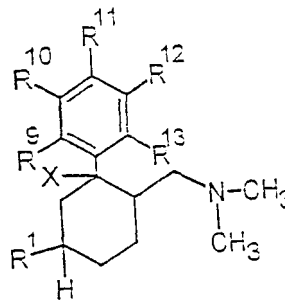

- 7 (51) **A 61 K 31/197, A 61 K 31/195, A 61 K 31/4172, A 61 K 31/42, A 61 K 31/4439, A 61 K 31/4436, A 61 P 5/24, A 61 P 25/24**
(21) **2003-1383**
(71) H. LUNDBECK A/S, Valby-Copenhagen, DK;
(72) Ebert Bjarke, Farum, DK;
Hongaard Andersen Peter, Vaerlose, DK;
- (54) **Léčivo oblivňující GABA receptor**
(22) 20.11.2001
(32) 20.11.2000
(31) 2000/01743
(33) DK
(86) PCT/DK01/00773
(87) WO 02/040009
(57) Použití nesteroidní sloučeniny, působící na GABA

- receptor, k léčbě poruch, vztahujících se ke snížené neurosteroidní aktivitě. Nesteroidními sloučeninami mohou být GABA agonisté, inhibitory vychytávání GABA nebo sloučeniny, zvyšující GABAergní aktivitu.
- (74) Korejzová Zdeňka JUDr., Spálená 29, Praha 1, 11000;
- 7 (51) **A 61 K 31/40, A 61 P 35/00, A 61 P 35/04**
(21) **2003-909**
(71) PHARMACIA ITALIA S. P. A., Milan, IT;
PHARMACIA & UPJOHN COMPANY, Kalamazoo, MI, US;
(72) Fowst Camilla, Milan, IT;
Vreeland Franzanne, Martinsville, NJ, US;
Geroni Maria Cristina Rosa, Milan, IT;
(54) **Léčivo pro léčení nádorů obsahující distamycinové deriváty**
(22) 21.09.2001
(32) 02.10.2000
(31) 2000/676770
(33) US
(86) PCT/EP01/10988
(87) WO 02/028389
(57) Léčivo pro léčení nádorů obsahující α -halogenakryloylové distamycinové deriváty obecného vzorce I, kde R je atom bromu nebo chloru, nebo jejich farmaceuticky přijatelné soli, toto léčivo je vhodné pro léčbu mnoha typů nádorů včetně solidních a hematopoeitických nádorů.
(74) PATENTSERVIS PRAHA a.s., Jivenská 1273, Praha 4, 14000;

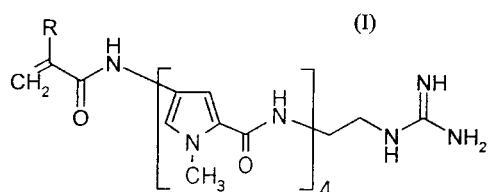

- 7 (51) **A 61 K 31/4168, A 61 P 13/10**
(21) **2003-1333**
(71) BOEHRINGER INGELHEIM PHARMA GMBH & CO. KG, Ingelheim am Rhein, DE;
(72) Pouzet Pascale, Biberach, FR;
Esser Franz, Ingelheim, DE;
Kitagawa Hisato, Toyono-gun, JP;
Sakai Kenji, Kawanishi, JP;
Muramatsu Ikunobu, Yoshida-gun, JP;
(54) **m-Amino-fenylimino-imidazolidinové deriváty a jejich použití pro výrobu léčiv**
(22) 11.10.2001
(32) 14.10.2000
(31) 2000/10051005
(33) DE
(86) PCT/EP01/11764
(87) WO 02/032876
(57) Použití sloučeniny obecného vzorce I nebo II pro výrobu léčiv pro léčbu močové inkontinence zvláště stresové inkontinence a způsob jejich výroby.
(74) Korejzová Zdeňka JUDr., Spálená 29, Praha 1, 11000;

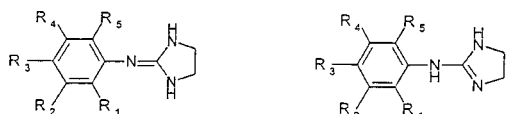

- 7 (51) **A 61 K 31/425, A 61 K 31/404, A 61 P 29/00**
(21) **2003-417**
(71) HOLMAN Andrew J., Seattle, WA, US;
(72) Holman Andrew J., Seattle, WA, US;
(54) **Použití agonistů receptorů dopaminu D2/D3 k léčení fibromyalgie**

- (22) 05.07.2001
(32) 17.07.2000
(31) 2000/617177
(33) US
(86) PCT/US01/21530
(87) WO 02/005797
(57) Toto řešení se zaměřuje na použití nenámelového agonisty receptorů dopaminu D₂/D₃ při léčení fibromyalgie.
(74) Kalenský Petr JUDr., Hálkova 2, Praha 2, 12000;
- 7 (51) **A 61 K 31/437, A 61 P 1/00**
(21) **2003-158**
(71) SOLVAY PHARMACEUTICALS GMBH, Hannover, DE;
(72) Cautreels Werner, Weesp, NL;
Steinborn Claus Rudolf, Seelze, DE;
Krause Heinz Günter, Burgdorf, DE;
Caras Steven David, Marietta, GA, US;
Biesheuvel Egbertus Hendrikus Evert, Weesp, NL;
Plekkenpol Albertus Hermanus Dirk, Hilversum, NL;
(54) **Farmaceutický prostředek s obsahem cilansetronu pro léčení mužských IBS-pacientů (netrpících zácpou)**
(22) 18.07.2001
(32) 26.07.2000, 14.05.2001
(31) 2000/10036645, 2001/10123447
(33) DE, DE
(86) PCT/EP01/08260
(87) WO 02/007713
(57) Použití cilansetronu pro léčení syndromu dráždivého střeva (IBS) u zácpou netrpících mužských pacientů, jakož i použití receptoru-antagonisty 5HT₃ pro pacienty obojího pohlaví, kteří trpí IBS, přičemž jako receptor-antagonisté 5HT₃ jsou použity alosetron, azasetron, dolasetron, granisetron, indisetron, itasetron, lerisetron, ondansetron, ramosetron, tropisetron a/nebo (R)-zacoprid.
(74) PATENTSERVIS PRAHA a.s., Jivenská 1, Praha 4, 14000;

- 7 (51) **A 61 K 31/46, A 61 K 31/5386, A 61 K 31/137, A 61 K 9/72, A 61 P 11/00, A 61 P 11/06 // (A 61 K 31/46, A 61 K 31:137)**
(21) **2003-1444**
(71) BOEHRINGER INGELHEIM PHARMA GMBH & CO. KG, Ingelheim am Rhein, DE;
(72) Nagel Juergen, Bad Kreuznach, DE;
Schmelzer Christel, Ingelheim am Rhein, DE;
(54) **Farmaceutický prostředek a jeho použití jako inhalační roztok**
(22) 09.11.2001
(32) 13.11.2000
(31) 2000/10056104
(33) DE
(86) PCT/EP01/12962
(87) WO 02/038154
(57) Řešení se týká farmaceutického prostředku, který obsahuje jednu nebo více solí tiotropia (1) v kombinaci s jednou nebo více solemi salmeterolu (2), případně ve formě svých enantiomerů nebo racemátů, případně ve formě solvátů nebo hydrátů a případně společně s farmaceuticky přijatelnou pomocnou látkou, a jeho použití jako inhalačního roztoku v inhalátoru.
(74) Korejzová Zdeňka JUDr., Spálená 29, Praha 1, 11000;

- 7 (51) **A 61 K 31/46, A 61 K 31/5386, A 61 K 9/72, A 61 P 11/00, A 61 P 11/06**
(21) **2003-1486**
(71) BOEHRINGER INGELHEIM PHARMA GMBH AND CO. KG, Ingelheim am Rhein, DE;
(72) Niklaus-Humke Barbara, Damscheid, DE;
Schmelzer Christel, Ingelheim, DE;
Barth Petra, Mainz, DE;

- Drechsel Karin, Mannheim, DE;
- (54) **Farmaceutický prostředek a jeho použití jako inhalační roztok**
- (22) 24.10.2001
(32) 31.10.2000
(31) 2000/10054036
(33) DE
(86) PCT/EP01/12292
(87) WO 02/036104
- (57) Řešení se týká farmaceutického prostředku, který obsahuje - jako účinnou látku sůl tiotropia o koncentraci 0,0005 až 5 % hmotn., vztaženou na tiotropium, - jako rozpouštědlo pro účinnou látku pouze vodu nebo směs voda/ ethanol, - kyselinu pro nastavení hodnoty pH na 2,0 až 4,5, - farmakologicky přijatelný konzervační prostředek, - vedle konzervačního prostředku případně farmakologicky přijatelný komplexotvorný prostředek a/nebo stabilizátor a/nebo farmakologicky přijatelné pomocné rozpouštědlo a/nebo jiné farmakologicky přijatelné pomocné látky a přísady, jeho výroby a použití jako inhalačního roztoku.
- (74) Korejzová Zdeňka JUDr., Spálená 29, Praha 1, 11000;
- 7 (51) **A 61 K 31/465, A 61 K 9/70, A 61 P 25/34**
(21) **2003-306**
(71) SMITHKLINE BEECHAM CORPORATION, Philadelphia, PA, US;
(72) Burton Steven L., Pittsburgh, PA, US;
- (54) **Transdermální náplast**
- (22) 02.08.2001
(32) 02.08.2000
(31) 2000/222685
(33) US
(86) PCT/US01/24360
(87) WO 02/009709
- (57) Je popsána transdermální náplast, která obsahuje nikotinovou látku pro postupné snižování nebo vyloučení návyku používat tabák jedincem, postupným poklesem používání tabáku jedincem během časového úseku, kdy nikotin z tabáku je nahrazován alternativním nikotinovým zdrojem ve formě uvedené transdermální náplasti.
- (74) Zelený Pavel JUDr., Hájkova 2, Praha 2, 12000;
- 7 (51) **A 61 K 31/5025, A 61 P 25/04**
(21) **2002-2176**
(71) ASTRAZENECA AB, Södertälje, SE;
(72) Alford Vernon, Wilmington, DE, US;
Bare Thomas Michael, West Chester, PA, US;
Brown Dean Gordon, Wilmington, DE, US;
McLaren Frances Marie, Wilmington, DE, US;
Murphy Megan, Wilmington, DE, US;
Urbanek Rebecca Ann, Wilmington, DE, US;
Xiao Wenhua, Wilmington, DE, US;
- (54) **Léčivo pro léčení subjektu trpícího bolestí a farmaceutická kompozice**
- (22) 19.12.2000
(32) 23.12.1999, 29.09.2000
(31) 1999/174906, 2000/236835
(33) US, US
(86) PCT/SE00/02605
(87) WO 01/047523
- (57) Použití sloučeniny vzorce I, kde A je $(CH_2)_n$, kde n má hodnotu vybranou z 0, 1, 2, 3 nebo 4, a D je vybrán z 5- nebo 6-členné heteroarylové části nebo jejího benzerivátu majících 1, 2 nebo 3 atomy v kruhu vybrané z kyslíku, dusíku nebo síry, a R^1 je halogen, pro výrobu léčiva pro léčení bolestí. Dále jsou popsány farmaceutické kompozice obsahující sloučeninu mající vzorec I v množství účinném ke zmírnění bolesti.
- (74) Zelený Pavel JUDr., Hájkova 2, Praha 2, 12000;

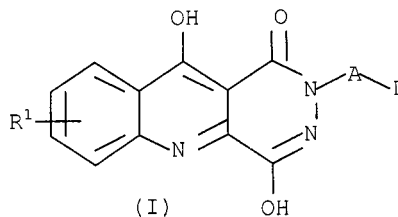

- 7 (51) **A 61 K 31/535**
(21) **2003-822**
(71) RANBAXY LABORATORIES LIMITED, New Delhi, IN;
(72) Arora Vinod Kumar, New Delhi, IN;
Singla Ajay Kumar, Chandigarh, IN;
Kumar Mukesh, Jagraon, IN;
- (54) **Farmaceutická kompozice pro topické dodávání inhibitorů enzymu cyklooxygenázy-2**
- (22) 28.08.2001
(32) 29.08.2000
(31) 2000/779
(33) IN
(86) PCT/IB01/01557
(87) WO 02/017923
- (57) Řešení se týká farmaceutické kompozice pro topické dodávání farmaceuticky účinného množství léku (léků), které selektivně působí jako inhibitor enzymu cyklooxygenáza-2.
- (74) Matušková Martina Mgr., Mendlovo nám. 1a, Brno, 60300;
- 7 (51) **A 61 K 31/57, A 61 K 31/352, A 61 P 13/10**
(21) **2003-807**
(71) INTREAT PTY LIMITED, Sydney, AU;
(72) Barden Julian Alexander, Marsfield, AU;
Gidley-Baird Augus, North Ryde, AU;
- (54) **Farmaceutický přípravek pro léčení urinární disfunkce**
- (22) 28.08.2001
(32) 28.08.2000
(31) 2000/9687
(33) AU
(86) PCT/AU01/01079
(87) WO 02/017929
- (57) Farmaceutický přípravek pro léčení nebo prevenci urinární dysfunkce u savců. Tento přípravek obsahuje farmaceuticky účinné množství jedné nebo více substancí schopných umožnit, aby močový měchýř savců napodoboval podmínky, které byly nalezeny v pokročilém stupni těhotenství. Alternativně tento farmaceutický přípravek obsahuje farmaceuticky účinné množství jedné nebo více substancí přizpůsobených k regulování exprese jedné nebo více ATPáz řídících dodávku ATP receptorům P2X v močovém měchýři savců. Podle jednoho aspektu může tento farmaceutický přípravek snižovat aktivitu exprese receptorových suptypů P2X₁, P2X₂, P2X₃ a P2X₅, eventuálně zvyšovat aktivitu exprese receptorových suptypů P2X₄ a P2X₆.
- (74) PATENTSERVIS PRAHA a.s., Jivenská 1, Praha 4, 14000;
- 7 (51) **A 61 K 38/08, A 61 P 15/10**
(21) **2002-1539**
(71) ZENTARIS AG, Frankfurt, DE;
(72) Argiolas Antonio, Cagliari, IT;
Deghenghi Romano, Saint Cergue, CH;
- (54) **Léčivo pro vyvolání penilní erekce a léčení erektilní dysfunkce u samce živočicha a peptid**
- (22) 04.11.2000
(32) 10.11.1999
(31) 1999/437147

- (33) US
 (86) PCT/EP00/10879
 (87) WO 01/034171
 (57) Použití peptidu obecného vzorce X-A-B-C-Y-NH₂, kde X je α -aminoisobutyryl, tranexamyl (t.j. 4- (aminomethyl)-cyklohexankarbonyl), isonipekotinyl, γ -aminobutyryl, vodík nebo imidazolylacetyl; A je D-2-methyl-tryptofan, D- β -(2-naftyl)alanin nebo D-tryptofan; B je D-2-methyltryptofan, D- β -(2-naftyl)alanin, D-tryptofan nebo není přítomen; C je D-2-methyl-tryptofan, fenylalanin nebo není přítomen; Y je lysin nebo arginin; přičemž D znamená dextro isomer; nebo jeho farmaceuticky přijatelné adiční soli s kyselinou pro výrobu léčiva pro vyvolání penilní erekce nebo pro léčení erektilní dysfunkce u samce živočicha. Peptid vzorce GAB-D-Mrp-D- β Nal-Phe-Arg-NH₂; GAB-D-Mrp-D-Mrp-Lys-NH₂ a jeho farmaceuticky přijatelné soli.
 (74) Čermák Karel Dr., Národní třída 32, Praha 1, 11000;
- 7 (51) **A 61 K 38/24, A 61 K 38/08, A 61 P 15/08**
 (21) **2003-1142**
 (71) VEYX-PHARMA GMBH, Schwarzenborn, DE;
 (72) Zaremba Wolfgang, Homberg, DE;
 Hühn Uwe, Dummerstorf, DE;
 Hess Armin, Schwarzenborn, DE;
 (54) **Postup pro vyvolání začátku cyklu u chovných samic**
 (22) 05.10.2001
 (32) 05.10.2000
 (31) 2000/10050831
 (33) DE
 (86) PCT/DE01/03870
 (87) WO 02/028405
 (57) Postup při vyvolání začátku cyklu samic u chovných zvířat spočívá v tom, že se zvířatům vstříkne injekční roztok obsahující jako účinnou látku synteticky vyrobené hormony uvolňující FSH o známém sledu, sestávající z 10 aminokyselin (deka-peptid). Účinné látky jsou zvířatům aplikovány 0 až 90 hodin po ukončení předcházející klidové části cyklu nebo jeho potlačení nebo předchozího biotechnického ošetření. Nasazené prostředky podporují vyvolání začátku cyklu po odstavení mladých zvířat od starých, právě tak jako synchronizaci říje u zvířat, která mají být poprvé oplodněna.
 (74) Toningerová Daniela, Kamenická 3, Praha 7, 17000;
- 7 (51) **A 61 K 39/00, A 61 P 35/00**
 (21) **2003-1093**
 (71) GLAXOSMITHKLINE BIOLOGICALS S. A., Rixensart, BE;
 (72) Garcon Nathalie, Rixensart, BE;
 Gerard Catherine Marie Ghislaine, Rixensart, BE;
 Stephenne Jean, Rixensart, BE;
 (54) **Imunogenní prostředek**
 (22) 16.10.2001
 (32) 18.10.2000, 18.10.2000, 18.10.2000
 (31) 2000/0025573, 2000/0025574, 2000/690921
 (33) GB, GB, US
 (86) PCT/EP01/11984
 (87) WO 02/032450
 (57) Popisují se nové pomocné prostředky pro použití s antigeny zhoubného bujení. Adjuvans obsahuje saponin a imunostimulační oligonukleotid.
 (74) Korejzová Zdeňka JUDr., Spálená 29, Praha 1, 11000;
- 7 (51) **A 61 K 39/12, A 61 K 39/385, A 61 P 31/12, A 61 P 17/12**
 (21) **2002-4154**
 (71) STRESSGEN BIOTECHNOLOGIES CORPORATION, Victoria, CA;
 (72) Neefe John R., Devon, PA, US;
 Goldstone Stephen E., New York, NY, US;
 Winnett Mark T., Phoenixville, PA, US;
 Siegel Marvin, Blue Bell, PA, US;
 Boux Leslie, Victoria, CA;
 (54) **Použití prostředku obsahujícího napojený protein pro výrobu farmaceutického přípravku pro léčení bradavic a chorob a stavů souvisejících s papiloma virem**
 (22) 26.06.2001
 (32) 26.06.2000
 (31) 2000/214202
 (33) US
 (86) PCT/US01/20240
 (87) WO 02/000242
 (57) Použití prostředku obsahujícího fúzní protein nebo nukleové kyseliny kódující fúzní polypeptid, který obsahuje 1) protein teplotního šoku (hsp) nebo jeho imunostimulační fragment a 2) protein lidského papiloma viru (HPV) nebo jeho antigenní fragment, pro výrobu farmaceutického přípravku pro léčení bradavic. Dále je popsáno použití prostředku obsahujícího fúzní protein nebo nukleové kyseliny kódující fúzní polypeptid, který obsahuje 1) hsp nebo jeho imunostimulační fragment a 2) protein HPV nebo jeho antigenní fragment, pro výrobu farmaceutického prostředku pro léčení onemocnění nebo stavu subjektu souvisejícího s lidským papiloma virem (HPV), přičemž subjekt je infikován takovým typem HPV, který je odlišný od HPV typu obsaženého ve farmaceutickém přípravku určeném pro podávání subjektu pro léčení tohoto onemocnění nebo stavu.
 (74) PATENTSERVIS PRAHA a.s., Jivenská 1, Praha 4, 14000;
- 7 (51) **A 61 K 39/155, C 12 N 7/06, A 61 K 39/295, A 61 P 31/12**
 (21) **2003-930**
 (71) GLAXOSMITHKLINE BIOLOGICALS S. A., Rixensart, BE;
 (72) Colau Brigitte Desiree Alberte, Rixensart, BE;
 Deschamps Marguerite, Rixensart, BE;
 (54) **Vakcinační prostředek obsahující štěpený virus s obalem**
 (22) 01.10.2001
 (32) 02.10.2000, 12.04.2001
 (31) 2000/0224088, 2001/0109288
 (33) GB, GB
 (86) PCT/EP01/11328
 (87) WO 02/028426
 (57) Popisují se vakcinační prostředky obsahující přípravky štěpeného viru s obalem, kde virus je RSV nebo PIV. Dále se popisují způsoby přípravy takových prostředků a použití uvedených vakcinačních prostředků při prevenci nebo léčbě onemocnění.
 (74) Korejzová Zdeňka JUDr., Spálená 29, Praha 1, 11000;
- 7 (51) **A 61 K 39/395, A 61 P 7/02**
 (21) **2002-3778**
 (71) SMITHKLINE BEECHAM CORPORATION, Philadelphia, PA, US;
 (72) Barone Frank C., Audubon, PA, US;
 Blackburn Michael N., Phoenixville, PA, US;
 Feuerstein Giora Z., Wynnewood, PA, US;
 Toomey John R., Collegeville, PA, US;
 (54) **Antitrombotická činidla**
 (22) 05.10.2000
 (32) 15.05.2000
 (31) 2000/571434
 (33) US
 (86) PCT/US00/27438
 (87) WO 01/087339
 (57) Protilátka koagulačního faktoru IX nebo fragmenty této protilátky v kombinaci s aktivátorem plasminogenu a jejich použití při inhibici trombózy.
 (74) Zelený Pavel JUDr., Hálkova 2, Praha 2, 12000;

- 7 (51) **A 61 K 39/395, A 61 K 38/19, A 61 K 31/337, A 61 P 35/00**
 (21) **2003-214**
 (71) MERCK PATENT GMBH, Darmstadt, DE;
 (72) Gillies Stephen D., Carlisle, MA, US;
 Lan Yan, Belmont, MA, US;
 Holden Sylvia A., Woburn, MA, US;
 (54) **Zesílení odpovědi mediovaných fúzním proteinem protilátka-cytokin kombinovanou léčbou pomocí činidel zvyšujících uptake imunocytočinu**
 (22) 29.06.2001
 (32) 29.06.2000
 (31) 2000/215038
 (33) US
 (86) PCT/US01/20958
 (87) WO 02/002143
 (57) Způsoby a kompozice pro léčbu nádorů. Tyto způsoby a kompozice zvyšují uptake imunocytočinu do nádorů a jejich základem je kombinace imunocytočinu s činidlem zvyšujícím uptake imunocytočinu. Tyto metody a kompozice jsou zvláště použitelné při redukci velikosti nádoru a při redukci metastáz v těle savce.
 (74) Matějka Jan JUDr., Národní 32, Praha, 11000;
- 7 (51) **A 61 K 47/40, A 61 K 31/44**
 (21) **2003-1490**
 (71) PLIVA, FARMACEUTSKA INDUSTRIJA, DIONIČKO DRUŠTVO, Zagreb, HR;
 (72) Dumic Miljenko, Zagreb, HR;
 Filic Darko, Zagreb, HR;
 Klepic Bozena, Jastrebarsko, HR;
 Danilovski Aleksandar, Rijeka, HR;
 Tudja Marijan, Zagreb, HR;
 (54) **Fyzikální směsi a inkluzní komplexy obsahující torasemid a cyklodextriny nebo cyklodextrinové deriváty, způsoby jejich výroby a farmaceutické formy je obsahující**
 (22) 31.01.2001
 (32) 10.11.2000
 (31) 2000/0765
 (33) HR
 (86) PCT/HR01/00004
 (87) WO 02/038186
 (57) Řešení se týká fyzikálních směsí a inkluzních komplexů, které obsahují torasemid, tj. N-(1-methylenethylaminokarbonyl)-4-(3-methylfenylamino)-3-pyridylsulfonamid a cyklodextriny nebo cyklodextrinové deriváty a způsobů jejich výroby. Dále se řešení týká farmaceutických forem, které obsahují tyto fyzikální směsi nebo inkluzní komplexy. Uvedené směsi a farmaceutické formy se používají jako diuretické činidlo a jako činidla pro předcházení poškození srdce nebo poškození srdeční tkáně způsobených metabolickými nebo iontovými abnormalitami souvisejícími s ischemií, při léčbě trombózy, anginy pectoris, astma, hypertenze, nefroedému, plicního edému, primárního a sekundárního aldosteronismu, Batterova syndromu, nádorů, glaukomu, snížení nitroočního tlaku nebo chronické bronchitidy, při léčbě cerebrálního edému způsobeného úrazem, ischemií, otřesem mozku, metastázemi nebo epileptickými záchvaty a při léčbě nosních infekcí způsobených alergeny.
 (74) PATENTSERVIS PRAHA a.s., Jivenská 1, Praha 4, 14000;
- 7 (51) **A 61 L 2/07, A 61 L 2/20**
 (21) **2001-4595**
 (71) BMT A. S., Brno, CZ;
 (72) Ošťádal Jindřich Ing., Bučovice, CZ;
 (54) **Malý parní sterilizátor**
 (22) 19.12.2001
 (57) Malý parní sterilizátor obsahující vyvíječ páry a sterilizační komoru (33) jež je propojena přes potrubí (43)

přívodu páry k vyvíječi (1) páry, který je dále propojen přes napájecí potrubí (9) se zásobní nádržkou (13), přičemž sterilizační komora (33) je připojena přes odpadní potrubí (52) k chladiči (57), jenž je dále připojen k dělicímu T-spojii (60), na jehož zbývající konce jsou připojeny sedmý dvoucestný ventil (65) a šestý dvoucestný ventil (61), který je připojen k membránové vývěvě (63).
 (74) Kendereški Dušan, Lidická 51, Brno, 60200;

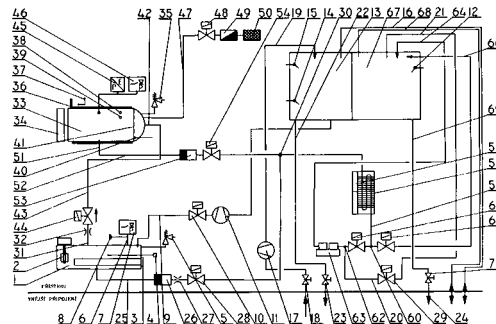

- 7 (51) **A 61 L 9/03**
 (21) **2002-4249**
 (71) SARA LEE/DE N. V., Utrecht, NL;
 (72) Gaset Vinaixa Pedro, Martorell, ES;
 Miro Amédos Jurge, Barcelona, ES;
 (54) **Zařízení k zavádění aktivních látek do okolního vzduchu**
 (22) 10.07.2001
 (32) 10.07.2000
 (31) 2000/1015675
 (33) NL
 (86) PCT/NL01/00526
 (87) WO 02/004035
 (57) Zařízení k zavádění aktivních látek, jako jsou aromatické látky, insekticidy a podobné do okolního vzduchu, tvoří držák (1) pro nosič (19) opatřený knoem (20), obsahujícím aktivní látky, který je vtačen do nosiče (19). V držáku (1) je vytvořen dutý prostor (3) nasměrovaný směrem vzhůru, do kterého se zespodu zasouvá plynový zapalovač (4). Jak nosič (19) tak plynový zapalovač (4) je vyměnitelný. K ovládní zapalovacího prvku je zajištěn ovládací mechanismus, umístěný v držáku (1), který tvoří ovládací tlačítko (12) opatřené trojúhelníkovými výstupky (15), které zapadají do zářezů (16) a ovládají zapalovací prvek umístěný v operačním článku (17), který je součástí držáku (1). Obvodový tvar plochého nosiče (19) odpovídá zaoblenému tvaru okrajů (18) držáku (1) k uložení nosiče (19) v pevně definované poloze v držáku (1). Nad místem plamene plynového zapalovače (4) je vytvořeno v nosiči (19) vyhloubení (22), které umožní zapálení pouze konce (21) knoem (20).
 (74) PATENTSERVIS PRAHA a.s., Jivenská 1, Praha 4, 14000;

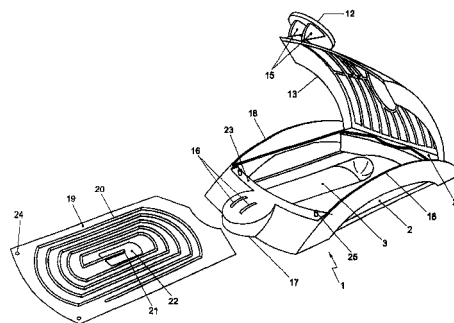

- 7 (51) **A 61 M 39/00**
 (21) **2003-23**
 (71) ICU MEDICAL, INC., San Clemente, CA, US;
 (72) Fangrow Thomas R. Jr., Mission Viejo, CA, US;

- (54) **Zdravotnický ventil s pozitivními průtokovými vlastnostmi**
 (22) 11.07.2001
 (32) 11.07.2000
 (31) 2000/614001
 (33) US
 (86) PCT/US01/21904
 (87) WO 02/004065
 (57) Ventil (20) pro výběrové umožnění průtoku tekutin mezi prvním a druhým zdravotnickým nástrojem obsahuje pouzdro (30) s mezikusem vhodným pro zasunutí spojovací části prvního prostředku zdravotnické techniky jako je katétr (20) a těsnění (32) zhotovené z pružného materiálu. Těsnění (32) má první konec v tekutinovém spojení s mezikusem, druhý konec vhodný pro zasunutí druhého prostředku zdravotnické techniky a alespoň jednu štěrbinu (38) v tekutinovém spojení s prvním koncem a druhým koncem. Štěrbinu (38) vymezuje omezenou průtokovou cestu pro tekutiny a poměrně malý vnitřní objem když je v klidovém stavu, vymezuje rozšířenou průtokovou cestu a větší vnitřní objem po zavedení druhého prostředku zdravotnické techniky do štěrbinu (38) a stáhne se pro vymezení omezené průtokové cesty a malého vnitřního objemu po vytáhnutí druhého prostředku zdravotnické techniky z těsnění (32).
- (74) PATENTSERVIS PRAHA a.s., Jivenská 1, Praha 4, 14000;

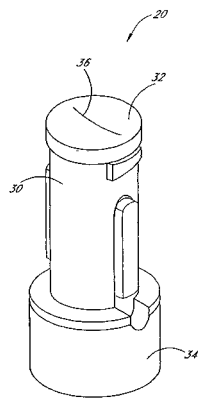

- 7 (51) **A 62 B 18/10**
 (21) **2003-795**
 (71) 3M INNOVATIVE PROPERTIES COMPANY, Saint Paul, MN, US;
 (72) Japuntich Daniel A., Saint Paul, MN, US;
 McCullough Nicole V., Saint Paul, MN, US;
 (54) **Respirátor obsahující integrovaný filtrační prvek, výdechovou chlopeň a nárazový prvek**
 (22) 19.01.2001
 (32) 21.09.2000
 (31) 2000/667406
 (33) US
 (86) PCT/US01/01915
 (87) WO 02/024279
 (57) Vynález popisuje respirátor (20') s negativním tlakem, který obsahuje integrovaný filtrační prvek (28) a který zakrývá alespoň nos a ústa uživatele. Respirátor (20') obsahuje výdechovou chlopeň (22) a nárazový prvek (50), který zakrývá výdechovou chlopeň (22). Výdechová chlopeň (22) obsahuje membránu a ústí a otevírá se v reakci na zvýšení tlaku při výdechu, čímž umožňuje rychlý výdech vzduchu z vnitřku masky. Nárazový prvek (50) je umístěn v proudu vydechovaného vzduchu za účelem odstraňování částic a jiných kontaminujících složek z vydechovaného vzduchu. Výdechová chlopeň (22) a nárazový prvek (50) mají poměr $Z_n:D_j$ menší než přibližně 5. Respirátor (20') je výhodný v tom, že je pohodlný pro uživatele, protože umožňuje rychlé vypuzení teplého, vlhkého vzduchu s vysokým obsahem CO_2 z masky skrz chlopeň (22) a také chrání nositele masky

před kapénkami a znečištěným vzduchem, a zároveň chrání jiné osoby nebo objekty před kontaminací částicemi a jinými substancemi vydechovanými uživatelem masky.

- (74) Čermák Karel Dr., Národní třída 32, Praha 1, 11000;

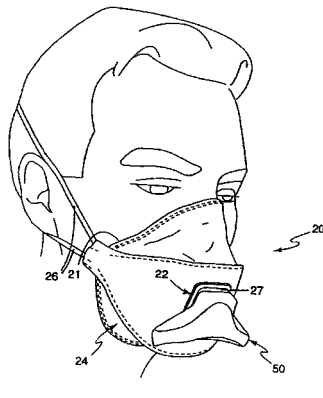

- 7 (51) **A 62 C 39/00**
 (21) **2003-1232**
 (71) WAGNER ALARM- UND SICHERHEITSSYSTEME GMBH, Langenhagen, DE;
 (72) Wagner Ernst Werner, Winsen/Aller, DE;
 (54) **Způsob inertizace pro zabránění a/nebo uhašení požárů v uzavřeném prostoru a zařízení k provádění tohoto způsobu**
 (22) 12.11.2001
 (32) 11.01.2001, 03.05.2001
 (31) 2001/10101079, 2001/10121550
 (33) DE, DE
 (86) PCT/DE01/04245
 (87) WO 02/055155
 (57) Řešení se týká způsobu inertizace pro zabránění a/nebo uhašení požárů v uzavřeném prostoru, nazývaném dále cílový prostor (10), při kterém se zavedením kyslík vytěšňujícího plynu do cílového prostoru (10) nastaví první základní úroveň inertizace s obsahem kyslíku sníženým oproti přirozenému prostředí a při kterém se dalším, v případě potřeby stupňovitým nebo v případě požáru náhlým zavedením kyslík vytěšňujícího plynu do cílového prostoru (10) nastaví další jedna nebo více od této první základní úrovně inertizace odlišná úroveň inertizace s ještě více sníženým obsahem kyslíku. V nejméně jednom uzavřeném vyrovnávacím prostoru (20, 20'), který je přívody (30, 30') spojen s cílovým prostorem (10), se zavedením kyslík vytěšňujícího plynu vytvoří objem (22, 22') vyrovnávacího plynu, ve kterém je obsah kyslíku tak nízký, že po smísení objemu plynu (22, 22') vyrovnávacího plynu se vzduchem (12) v cílovém prostoru (10) se nastaví úroveň inertizace s ještě více sníženým obsahem kyslíku; a objem (22, 22') vyrovnávacího plynu se v případě potřeby přívody (30, 30') zavede do cílového prostoru (10) a tam smísením vzduchu (12) v cílovém prostoru (10) a objem (22, 22') vyrovnávacího plynu využije k nastavení úrovně inertizace, odlišné od první základní úrovně inertizace. Řešení se dále týká zařízení k provádění tohoto způsobu.
- (74) Chlustina Jiří Ing., Jana Masaryka 43-47, Praha 2, 12000;

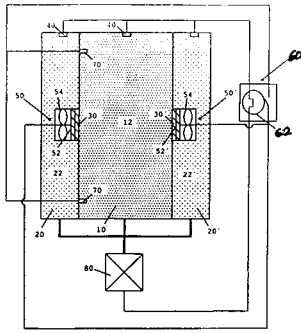

- 7 (51) **A 63 F 7/02, A 63 F 7/22, A 63 F 7/34, A 63 F 7/00**
 (21) **2002-113**
 (71) NÁLEVKA Václav, Hradec Králové, CZ;
 (72) Nálevka Václav, Hradec Králové, CZ;
 (54) **Sjezdová hra**
 (22) 10.01.2002
 (57) Sjezdová hra je tvořena svislou deskou (1), na jejíž čelní ploše jsou pod sebou umístěny sjezdové dráhy (2), po kterých pojíždějí shora dolů zpravidla nejméně dva pojízdňé předměty (3). Na opačné straně od sjezdových drah (2) je ve svislé desce (1) příčně uložena zvedací páka (10) na konci opatřená výkyvně uchycenou klecí (12).
 (74) Brykner Jan, Resslova 741, Hradec Králové, 50002;

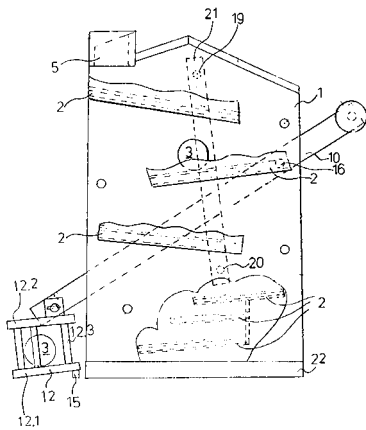

- 7 (51) **B 01 D 45/12, B 04 C 5/20, F 23 C 10/08**
 (21) **2002-3300**
 (71) FOSTER WHEELER ENERGIA OY, Helsinki, FI;
 (72) Hyppänen Timo, Karhula, FI;
 (54) **Způsob a zařízení pro separaci částic z horkého plynu**
 (22) 06.04.2001
 (32) 07.04.2000
 (31) 2000/20000832
 (33) FI
 (86) PCT/FI01/00337
 (87) WO 01/076722
 (57) Způsob a zařízení pro separaci pevných částic z plynu odtahovaného z reakční komory (20) reaktoru (10) s fluidním ložem, přičemž separátor (40) zahrnuje virovou komoru (70), která je v horizontálním směru omezena vertikálně se rozprostírajícími vnějšími stěnami (72, 74), tvořenými rovinnými panely z vodních trubek, přičemž vnitřní strany stěn (72, 74) jsou alespoň částečně opatřeny žárovzdorným vyložení a vymezují plynový prostor ve virové komoře (70), kde je ustaven alespoň jeden vir plynu; alespoň jeden vstup plynu; alespoň jeden výstup plynu; a alespoň jeden výstup pevných částic, přičemž vertikálně se rozprostírající vnější stěny virové komory tvoří alespoň jeden roh, jehož strany svírají úhel větší než 90 stupňů, přičemž roh je zakulacen žárovzdorným vyložení na vnitřní straně vnějších stěn.

(74) Čermák Karel Dr., Národní třída 32, Praha 1, 11000;

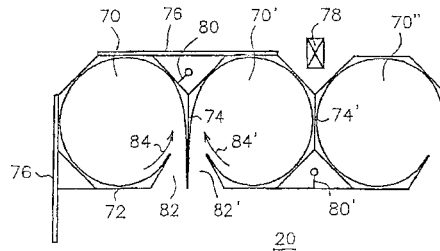

- 7 (51) **B 01 J 27/26**
 (21) **2003-274**
 (71) BASF AKTIENGESELLSCHAFT, Ludwigshafen, DE;
 (72) Dexheimer Edward Michael, Grosse Ile, MI, US;
 Grosch Georg Heinrich, Bad Dürkheim, DE;
 (54) **Jednostupňová syntéza katalyzátoru, obsahujícího podvojný kyanid kovů**
 (22) 26.06.2001
 (32) 01.08.2000
 (31) 2000/629692
 (33) US
 (86) PCT/EP01/07286
 (87) WO 02/009875
 (57) Způsob spočívá v tom, že se kombinuje vodný roztok první sole kovu, jako je $ZnCl_2$, s vodným roztokem druhé sole kovu, jako je $CoCl_2$, a s vodným roztokem kyanidu alkalického kovu, jako je KCN, v jediném kroku pro syntézu DMC katalyzátoru, jako je $Zn_3[Co(CN)_6]_2$.
 (74) Švorčík Otakar JUDr., Hálkova 2, Praha 2, 12000;
- 7 (51) **B 05 D 3/06, C 08 J 7/18**
 (21) **2003-861**
 (71) BAYER AKTIENGESELLSCHAFT, Leverkusen, DE;
 (72) Weikard Jan, Odenthal, DE;
 Fischer Wolfgang, Meerbusch, DE;
 Müller Manfred, Mönchengladbach, DE;
 (54) **Způsob výroby povlaku na porézním a/nebo savém materiálu**
 (22) 12.09.2001
 (32) 25.09.2000
 (31) 2000/10047290
 (33) DE
 (86) PCT/EP01/10514
 (87) WO 02/024343
 (57) Způsob výroby povlaku na porézním a/nebo savém materiálu spočívá v polymeraci kapalného prostředku pro povlákání, indukovaného zářením, přičemž prostředek pro vytváření povlaku, vypočteno na netěkavý podíl, obsahuje 0,1 až 10 % hmotnostních přídavných látek, vybraných ze skupiny polyamidů a/nebo oligomerních nebo polymerních amidů mastných kyselin.
 (74) Všečetka Miloš Dr., Hálkova 2, Praha 2, 12000;
- 7 (51) **B 21 B 13/14, B 21 B 27/02**
 (21) **2003-405**
 (71) SMS DEMAG AG, Düsseldorf, DE;
 (72) Hartung Hans Georg, Pulheim, DE;
 Klamma Klaus, Hilchenbach, DE;
 Rohde Wolfgang, Dormagen, DE;
 Seidel Jürgen, Kreuztal, DE;
 (54) **Válcovací stolice s CVC-dvojicí válců**
 (22) 25.07.2001
 (32) 10.08.2000
 (31) 2000/10039035
 (33) DE
 (86) PCT/EP01/08581
 (87) WO 02/011916
 (57) Vynález se týká válcovací stolice s dvojicí CVC-válců,

výhodně dvojici CVC-pracovních válců (1, 1') a dvojici opěrných válců (2), které mají kontaktní oblast (b_{cont}), ve které působí horizontálně působící moment (M), který vede k přičení válců (1, 2) a tím k axiálním silám ve válcových ložiscích. Aby se axiální síly ve válcových ložiscích udržovaly co nejmenší, je moment (M) vhodným CVC-výbrusem minimalizován, přičemž je CVC-výbrus při optimální klínovitosti vytvořen tak, že tečna ($8'$), která se dotýká koncového průměru ($7'$) a konvexní partie válce ($1'$) a tečna ($10'$), která se dotýká druhého koncového průměru ($9'$) a konkávní partie válce ($1'$), probíhají navzájem paralelně a oproti osám válců nakloněně o optimální klínový úhel (α).

- (74) Všetečka Miloš JUDr., Hálkova 2, Praha 2, 12000;

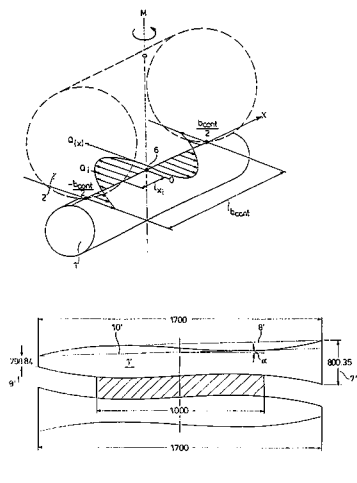

- 7 (51) B 21 C 47/24

(21) 2003-162

(71) SMS DEMAG AG, Düsseldorf, DE;

(72) Denker Wolfgang, Freudenberg, DE;

(54) **Zařízení k zachycování a k dalšímu transportu válcovaných svitků pásového plechu, přiváděných z válcovací tratě na pásovou ocel nebo skladu pásového plechu**

(22) 11.07.2001

(32) 17.07.2000

(31) 2000/10034633

(33) DE

(86) PCT/EP01/07988

(87) WO 02/005981

(57) Zařízení k zachycování, k dalšímu transportu, jakož i k odvíjení válcovaných svitků (WB) pásového plechu, které se transportují postupně z válcovací tratě na pásovou ocel nebo skladu svitků pásového plechu, sestává z karuselového nosníku (KT), otočně pohánitelného okolo vertikální osy (VA), na kterém je upravena dvojice o 190° proti sobě úhlově přesazených, radiálně vystupujících, otočně uložených nosných trnů (TD) s axiálními blokovacími prvky (RV). Karuselový nosník (KT) vykyvuje tyto ze záchytné polohy (A) pro válcované svitky (WB) pásového plechu o úhel natočení 180° do odvíjecí polohy (C). Dále má karuselový nosník (KT) alespoň dva další, oproti oběma nosným trnům (TDI a TDIII) o 90° přesazené nosné trny (TDII a TDIV). Mezi záchytnou polohou (A) a odvíjecí polohou (C), jakož i mezi odvíjecí polohou (C) a záchytnou polohou (A) nosných trnů (TDI, TDII, TDIII, TDIV) jsou o 90° úhlově přesazeně upraveny další manipulační polohy (B a D) k odstraňování pásu k vážení svitků, a značkování, popř. umístění pásu k vážení svitků nebo pod.

- (74) Všetečka Miloš JUDr., Hálkova 2, Praha 2, 12000;

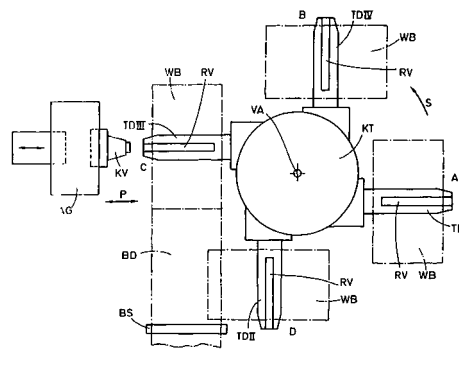

- 7 (51) B 21 D 22/20, B 21 D 22/10, B 21 D 22/06

(21) 2002-3270

(71) THYSSEN KRUPP STAHL AG, Duisburg, DE;

(72) Gruszka Tino, Bönen, DE;

Rösen Hartwig, Arnsberg, DE;

(54) **Způsob a zařízení na výrobu součástí z hlubokotažného plechu**

(22) 23.03.2001

(32) 05.04.2000

(31) 2000/10016804

(33) DE

(86) PCT/EP01/03323

(87) WO 01/076786

- (57) Vynález se týká způsobu výroby součástí z plechového výstřížku (1), vytvořeného z tvarovatelného materiálu, zejména z oceli, při němž je plechový výstřížek (1) podepírán tekutinovým polštářem (F) proti tvarovacímu nástroji (5) během deformování, a rovněž zařízení, určeného pro provádění tohoto způsobu. Během provádění způsobu je plechový výstřížek (1) tvarován do přechodného tvaru s využitím nástroje (5). Následně je plechový výstřížek (1), deformovaný do přechodného tvaru, místně deformován s využitím formovacího protikusy (6), který se pohybuje proti plechovému výstřížku (1) proti směru (R) přestavování nástroje (5).
- (74) Čermák Karel Dr., Národní třída 32, Praha 1, 11000;

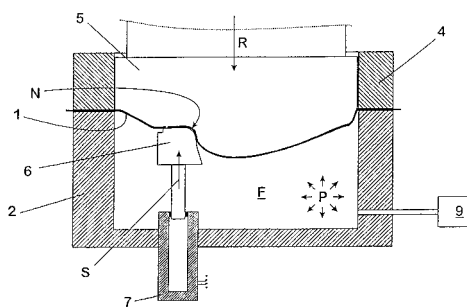

- 7 (51) B 21 J 13/03, B 21 J 9/02, B 30 B 15/00

(21) 2003-304

(71) HATEBUR UMFORMMASCHINEN AG, Reinach, CH;

(72) Muller Francois, Mulhouse, FR;

Steinhauser Ulrich, Allschwil, CH;

(54) **Tvářecí stroj**

(22) 17.07.2001

(32) 02.08.2000

(31) 2000/001525

(33) CH

(86) PCT/CH01/00444

(87) WO 02/009898

- (57) Tvářecí stroj je proveden s alespoň jednou tvářecí stanicí (91, 92) s lisovníkem a lisovnicí jako pracovními nástroji a zařízením k nastavení axiální polohy jednoho z nástrojů, přičemž zařízení obsahuje přestavovací klín (1) s dosedací plochou (11), která dosedá na základní těleso

(2). Přestavovací klín je otočný klínový kotouč (1) otáčivý kolem osy (13) otáčení, který má na jedné straně kotouče dosedací plochu (11) a na druhé straně kotouče šikmou rovinu (12). Zařízení dále obsahuje opěrný kus (3, 103, 203, 303) s čelní plochou (31, 131, 231, 331), která dosedá na šikmou rovinu (12) takovým způsobem, že se při otáčení otočného klínového kotouče (1) relativně vůči otočnému klínovému kotouči (1) excentricky posunuje k ose (13) otáčení, přičemž se přitom změní vzájemná axiální vzdálenost opěrného kusu (3, 103, 203, 303) a základního tělesa (2).

(74) Čermák Karel Dr., Národní třída 32, Praha 1, 11000;

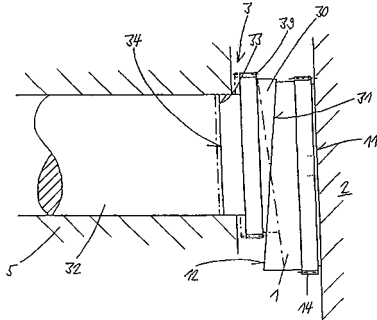

7 (51) **B 21 K 1/12, B 21 H 5/00**

(21) **2003-38**

(71) ROBERT BOSCH GMBH, Stuttgart, DE;

(72) Fauth Lothar, Buehl, DE;

(54) **Způsob výroby hřídele a zařízení k přestavování součástí náležejících vozidlu**

(22) 03.05.2001

(32) 14.07.2000

(31) 2000/10034410

(33) DE

(86) PCT/DE01/01684

(87) WO 02/005985

(57) Při způsobu výroby hřídele (22) a zařízení zahrnujícího tento hřídel (22), zejména hřídele (22) kotvy elektromotorického pohonu (10), který je držěn nejméně jedním ložiskovým uložením (42) hřídele se nejprve na hřídeli (22) vytváří snek (26) a potom se pomocí vytlačování materiálu vytváří alespoň jedna úložná plocha (40) pro vedení v uložení (42) hřídele v oblasti sneku (26).

(74) Matějka Jan JUDr., Národní 32, Praha, 11000;

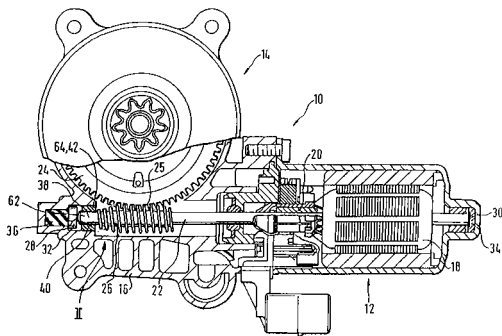

7 (51) **B 22 C 9/08, C 04 B 38/06**

(21) **2003-292**

(71) FOSECO INTERNATIONAL LIMITED, Tamworth, GB;

(72) Bell David Alan, Stafford, GB;

Jones David Llewellyn, Birmingham, GB;

Juma Kassim, Stafford, GB;

Jaunich Helmut, Raesfeld, DE;

Ansorge Andreas Dr., Borken, DE;

Schmidt Martin, Duisburg, DE;

(54) **Žárovzodorné výrobky**

(22) 28.08.2001

(32) 31.08.2000, 15.09.2000, 17.10.2000, 29.03.2001

(31) 2000/0021343, 2000/0022676, 2000/0025411, 2001/0107872

(33) GB, GB, GB, GB

(86) PCT/GB01/03846

(87) WO 02/018075

(57) Žárovzodorný filtr, vhodný pro filtrování roztaveného kovu, tvořený porézním materiálem s otevřenými póry, obsahující částice žárovzodorného materiálu zabudované a vzájemně spojené vazebným materiálem, tvořeným uhlíkovou maticí, se vyrábí tvarováním porézního výrobku ze žárovzodorných částic, například ze žárovzodorných oxidů, karbidů nebo grafitu, a pojiva bohatého na uhlík, například dehtu, asfaltu nebo organického polymeru, zejména aromatického polymeru, který degraduje pro vytváření uhlíku při pyrolyze, načež se porézní výrobek vypaluje pro vytvoření uhlíkové matrice, v níž jsou zabudované žárovzodorné částice. Porézní výrobek se může vyrábět potahováním pórovitě polyuretanové pěny pojivem a žárovzodornými částicemi, a vypalováním při teplotě, která není vyšší než 800 °C.

(74) Čálek Karel, Nad Palatou 12, Praha 5, 15000;

7 (51) **B 22 D 11/055, B 22 D 11/059**

(21) **2003-518**

(71) SMS DEMAG AKTIENGESELLSCHAFT, Düsseldorf, DE;

(72) Pleschitschnigg Fritz-Peter, Duisburg, DE;

(54) **Chlazená kokila pro plynulé odlévání kovu**

(22) 21.08.2001

(32) 23.08.2000, 15.08.2001

(31) 2000/10041399, 2001/10138988

(33) DE, DE

(86) PCT/EP01/09599

(87) WO 02/016061

(57) Kokila (1) pro plynulé odlévání kovu, zejména oceli, do formátu bramy, zejména s tloušťkou mezi 40 až 400 mm a šířkou od 200 do 2 500 mm, se stěnami kokily z desek (7, 7.1), do kterých jsou umístěny kanály pro chladicí médium ke chlazení, má pro dosažení rovnoměrného tepelného zařízení přes výšku kokily a tím snížení povrchové teploty kokily v hladině liti různý průřez kanálů chladicího média se uskutečňuje přes výšku kokily, přičemž šířka (26.1) kanálů (29) chladicího média se zmenšuje ve směru odlévání v závislosti na profilu (2.1) tepelného proudění přes výšku (13) kokily od vstupu (13.1) do kokily k výstupu (13.2) z kokily.

(74) Všečetka Miloš JUDr., Hálkova 2, Praha 2, 12000;

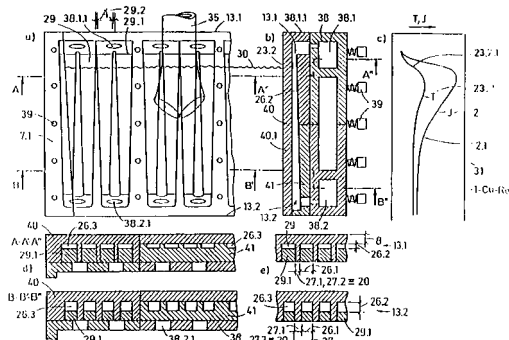

7 (51) **B 22 D 41/22**

(21) **2002-3341**

(71) VESUVIUS CRUCIBLE COMPANY, Wilmington, DE, US;

(72) Xu Dong, Etobicoke, CA;

Heaslip Lawrence J., Burlington, CA;

Dorrictott James D., Burlington, CA;

- (54) **Posuvné šoupátko pro regulaci průtoku tekutého kovu**
 (22) 16.03.2001
 (32) 16.03.2000
 (31) 2000/189820
 (33) US
 (86) PCT/US01/08795
 (87) WO 01/068296
 (57) Odměřovací šoupátko (1010) pro regulaci průtoku tekutého kovu má sníženou možnost zanášení, přičemž je opatřeno horní deskou (1030), mající první průtokový kanálový otvor (1031) se vstupem (1032), majícím vstupní osu (1015), a s výstupem (1038), majícím výstupní osu (1033). Vstupní osa (1015) a výstupní osa (1033) jsou přesazeny. Škrtková deska (1040) posuvně uspořádaná na horní desce (1030), volitelně přijímá průtok od horní desky (1030). Odměřovací šoupátko (1010) poskytuje méně klikatou a více souměrnou průtokovou dráhu, pokud je částečně otevřeno, avšak poskytuje poměrně přímý dolů směřující průtokový kanál, umožňující plný průtok při plném otevření odměřovacího šoupátka (1010).
 (74) Čermák Karel Dr., Národní třída 32, Praha 1, 11000;

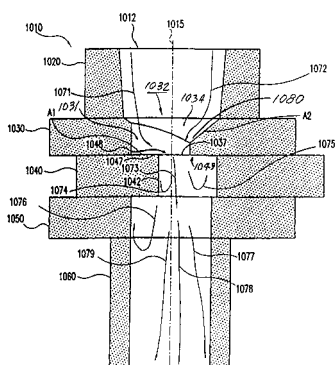

- 7 (51) **B 22 F 1/00**
 (21) **2002-2943**
 (71) CABOT CORPORATION, Boston, MA, US;
 (72) Rao Bhamidipaty K. D. P., Wyomissing, PA, US;
 Yuan Shi, King of Prussia, PA, US;
 (54) **Nitridované ventilové kovy a způsoby jejich výroby**
 (22) 28.02.2001
 (32) 01.03.2000
 (31) 2000/185979
 (33) US
 (86) PCT/US01/06449
 (87) WO 01/064374
 (57) Vynález se týká nitridovaných ventilových kovů, zejména nitridovaného tantalu a niobu, které mají zlepšenou tekutost, vyšší hustotu podle Scotta a/nebo zlepšené rozdělení velikosti pórů, což vede ke zlepšeným fyzikálním vlastnostem ventilového kovu a ke zlepšeným elektrickým vlastnostem po zformování ventilového kovu do anody kondenzátoru. Způsob výroby nitridovaného ventilového kovu zahrnuje nitridaci ventilového kovu při dostatečné teplotě a tlaku v průběhu tepelného zpracování, před krokem dezoxidace. Vynález se dále týká anod kondenzátorů obsahujících tyto ventilové kovy.
 (74) Čermák Karel Dr., Národní třída 32, Praha 1, 11000;

- 7 (51) **B 23 K 1/00**
 (21) **2002-3776**
 (71) ROBERT BOSCH GMBH, Stuttgart, DE;
 (72) Reschnar Wilfried, Schozach, DE;
 Borges Stephan, Ludwigsburg, DE;
 Leuthner Stephan, Stuttgart, DE;
 Hackenberg Juergen, Sachsenheim, DE;
 Wetzl Franz, Mundelsheim, DE;

- (54) **Způsob výroby součástí z navzájem na sobě naskládaných navzájem spájených desek**
 (22) 26.04.2001
 (32) 18.05.2000
 (31) 2000/10024111
 (33) DE
 (86) PCT/DE01/01570
 (87) WO 01/087529
 (57) Je navržen způsob výroby součástí z navzájem na sobě naskládaných navzájem spájených desek (9, 10), ve kterých jsou provedena alespoň částečně vybrání (11, 12, 13), při kterém je mezi deskami (9, 10) uspořádána alespoň jedna vrstva pájky (8) pro difuzní pájecí proces. Podle vynálezu se desky (9, 10) s mezilehlými vrstvami pájky (8) naskládají na sebe, načež se před difuzním pájecím procesem za studena slisují. Tímto opatřením je eliminováno použití nákladných lisovacích nástrojů při difuzním pájecím procesu.
 (74) Matějka Jan JUDr., Národní 32, Praha, 11000;

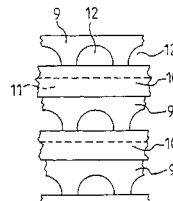
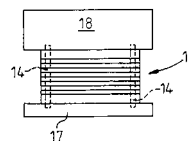

- 7 (51) **B 23 K 26/16**
 (21) **2002-3623**
 (71) REXAM AB, Malmö, SE;
 (72) Jendick Manfred, Recklinghausen, DE;
 (54) **Způsob a zařízení pro ochranu laserového opracovacího zařízení proti prachu**
 (22) 03.04.2001
 (32) 03.04.2000
 (31) 2000/00850061
 (33) EP
 (86) PCT/SE01/00718
 (87) WO 01/074528
 (57) Při způsobu ochrany laserové jednotky (2) proti prachu při laserovém opracování cíle (S) v pracovní oblasti (S') se ustavuje v uvedené pracovní oblasti (S') tlak rovnající se v podstatě tlaku okolí, a v první oblasti (R1) mezi pracovními oblastmi (S') a laserovou jednotkou se ustavuje podélný proud plynu směřovaný proti pracovní oblasti (S') pro zabránění pohybu prachu proti laserové jednotce (2) při současné minimalizaci sil působících na cíl (S). Zařízení (6) pro ochranu proti prachu vymezuje kanál (11), který se rozprostírá od vstupního otvoru (12) zařízení, přivráceného k laserové jednotce (2), k výstupnímu otvoru (13) zařízení, přivrácenému k cíli (S). V tekutinovém spojení s kanálem (11) je uspořádána regulační jednotka (7) plynu pro přivádění plynu prostřednictvím alespoň jednoho vstupního otvoru (16, 17) plynu nacházejícího se v odstupu od výstupního otvoru (13) zařízení, a pro současné odvádění plynu z kanálu (11) prostřednictvím alespoň jednoho výstupního otvoru (22, 23) plynu nacházejícího se v sousedství výstupního otvoru (13) zařízení.
 (74) Čermák Karel Dr., Národní třída 32, Praha 1, 11000;

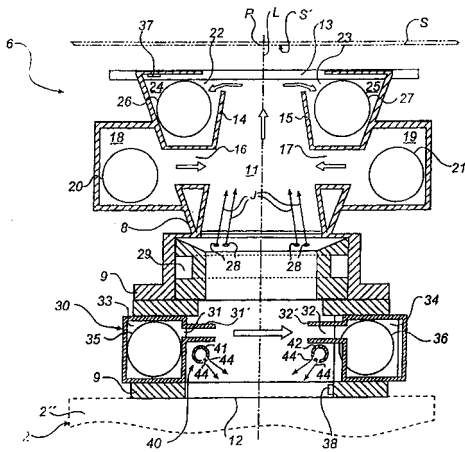

7 (51) **B 23 Q 1/01, B 23 Q 1/26**

(21) **2002-139**

(71) ZELENÝ Jaromír Ing. CSc., Praha, CZ;

(72) Zelený Jaromír Ing. CSc., Praha, CZ;

(54) **Výrobní stroj, zejména obráběcí**

(22) 11.01.2002

(57) Jedna strojní skupina (20) o celkové hmotnosti (MW), sestávající z nosiče (51) o hmotnosti (ma) a na něm naneseného obrobkového systému (52) o hmotnosti (mb) pro alespoň jeden obrobek (5) a další strojní skupina (21) o celkové hmotnosti (MT) sestávající z nosiče (53) nástrojového systému o hmotnosti (mc) a na něm neseného nástrojového systému (54) o hmotnosti (md) pro alespoň jeden nástroj (6), jsou posuvně uloženy vzhledem k nehybné základní části (2) alespoň v prvním souřadném směru a jsou vzájemně spojeny alespoň jedním akčním členem (22) pohonu posuvu pro řízení jejich vzájemné polohy alespoň v prvním souřadném směru nezávisle na poloze, kterou zaujímá společné těžiště jejich hmot (MW, MT) vzhledem k nehybné základní části (2). Alespoň jedna ze strojních skupin (20, 21) je opatřena akčním členem (23) korekčního zařízení prvního souřadného směru a k němu přiřazeným výpočtovým členem (24) pro udržování odchylky polohy společného těžiště hmot (MW, MT) od požadované polohy tohoto těžiště v prvním souřadném směru ve stanovených mezích za chodu stroje.

(74) Kratochvíl Václav Ing., Husníkova 2086, Praha 5, 15800;

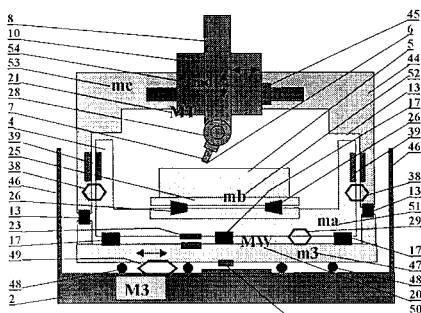

7 (51) **B 24 B 41/04, B 24 B 55/02**

(21) **2001-4622**

(71) SV METAL, SPOL. S R. O., Hradec Králové, CZ;

(72) Novotný Kamil Ing., Šonov, CZ;

Kupka Jaroslav Ing., Třebechovice pod Orebem, CZ;

(54) **Vřeteno brousícího zařízení s přívodem chladicí kapaliny**

(22) 20.12.2001

(57) Vřeteno brousícího zařízení s přívodem chladicí kapaliny, zejména vřeteno stolního brousícího zařízení s přívodem chladicí kapaliny pro broušení rovinných ploch čelem nástroje, sestává z hřídele (1), brusného nástroje (8) a

přívodu chladicí kapaliny, kde je v dolní části nosného ramene (4) pevně uloženo pouzdro (3), v němž je hybně uložen hřídel (1), jehož dutou vnitřní částí je vedena mazací tyč (2).

(74) Škoda Milan Ing., Nahořanská 308, Nové Město nad Metují, 54901;

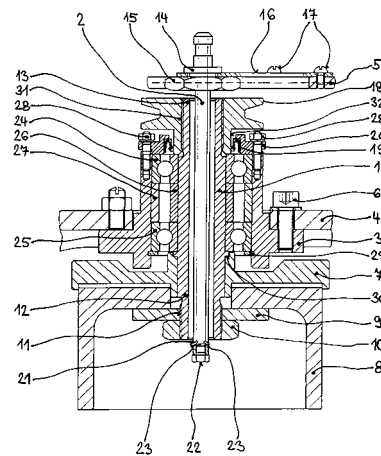

7 (51) **B 32 B 3/08, B 32 B 29/06**

(21) **2002-4030**

(71) PAP STAR VETRIEBSGESELLSCHAFT MIT BESCHRÄNKTER HAFTUNG & CO PRODUKTIONS-KG, Spittal an der Drau, AT;

(72) Hauke Harald, Spittal/Drau, AT;

(54) **Papírový ubrousek**

(22) 21.11.2002

(32) 22.11.2001

(31) 2001/1838

(33) AT

(86) PCT/AT02/00327

(87) WO A02/327

(57) U papírového ubrousku (1), například se třemi vrstvami (2, 3, 4), jsou dvě vnější vrstvy (3, 4) opatřeny reliéfním ražením (6) a vnitřní vrstva (2) tiskem (5). Vrstvy (2, 3, 4) jsou alespoň částečně transparentní a jsou slepeny dohromady pomocí zbarveného klišového lepidla jako pojiva (9).

(74) Čermák Karel Dr., Národní třída 32, Praha 1, 11000;

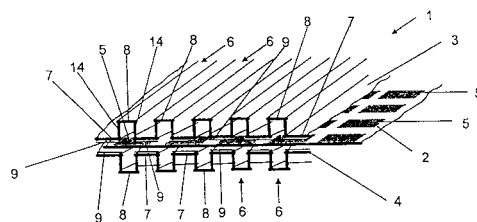

7 (51) **B 32 B 5/18, B 32 B 5/24, B 32 B 3/26, B 32 B 27/36, B 05 D 5/00**

(21) **2003-203**

(71) MILLIKEN & COMPANY, Spartanburg, SC, US;

(72) Vogt Kirkland W., Simpsonville, SC, US;

Eleazer Howell B., Moore, SC, US;

(54) **Kompozit pletená textilie-elastomer vhodná pro povlékání obtiskem nebo filmové povlékání**

(22) 18.06.2001

(32) 23.06.2000

(31) 2000/602287

(33) US

(86) PCT/US01/19493

(87) WO 02/000425

(57) Předmětem je způsob výroby pleteného textilního materiálu, který je po aplikaci povlaku obtiskem nebo filmového povlaku vhodný pro použití jako umělá náhražka kůže. Způsob podle vynálezu zahrnuje výrobu

elastomerní kompozice a nejméně čtyř složek aniontově stabilizované disperze ve vodě rozpustného polymeru, chemikálie uvolňující kyselinu, povrchově aktivního činidla vykazujícího bod zákalu a povrchově aktivního činidla stabilizujícího pěnu; dále vnesení do kapalné směsi množství plynu postačující k vytvoření rozšířitelné pěny; a nanesení pěny na porézní podklad z pleteniny, přičemž se následně textilie pokrytá pěnou za účelem koagulace elastomeru na textilním podkladu a výsledný kompozit se suší tak, aby nedošlo ke zničení koagulované struktury. Získaný kompozit se vyznačuje vláčností, stlačitelností a splývavostí podobnou těmto charakteristikám kůže a má povrch vhodný pro obtiskové nebo filmové povlékání za vzniku umělé kůže. Kompozit se může používat jako čalounická textilie ve výrobě nábytku nebo automobilů, oděvů a podobně.

(74) Krmenčík Václav Ing., Nad Štolou 12, Praha 7, 17000;

7 (51) **B 32 B 7/12, B 32 B 27/04, B 32 B 27/12, B 32 B 5/08, B 32 B 5/18, B 32 B 5/24, B 32 B 5/02, B 32 B 17/02, D 04 H 1/08**

(21) 2003-201

(71) MILLIKEN & COMPANY, Spartanburg, SC, US;

(72) Vogt Kirkland W., Simpsonville, SC, US;

Eleazer Howell B., Moore, SC, US;

(54) **Kompozit tkaná textilie-elastomer vhodný pro povlaky obtiskem nebo filmové povlaky**

(22) 18.06.2001

(32) 23.06.2000

(31) 2000/602405

(33) US

(86) PCT/US01/19494

(87) WO 02/000427

(57) Řešení se týká způsobu výroby tkaného textilního materiálu, který je po aplikaci povlaku obtiskem nebo filmového povlaku vhodný pro použití jako umělá náhražka kůže. Způsob podle vynálezu zahrnuje výrobu elastomerní kompozice z nejméně čtyř složek a aniontově stabilizované disperze ve vodě rozpustného polymeru, chemikálie uvolňující kyselinu, povrchově aktivního činidla vykazujícího bod zákalu a povrchově aktivního činidla stabilizujícího pěnu; dále vnesení do kapalné směsi množství plynu postačující k vytvoření rozšířitelné pěny; dále nanesení pěny na porézní podklad z tkané textilie, zahřívání textilie pokrytá pěnou za účelem koagulace elastomeru na textilním podkladu, přičemž se následně provádí sušení výsledného komponentu tak, aby nedošlo ke zničení koagulované struktury. Získaný kompozit se vyznačuje ohebností, stlačitelností a splývavostí podobnou těmto charakteristikám kůže a má povrch vhodný pro obtiskové nebo filmové povlékání za vzniku umělé kůže. Kompozit se může používat jako čalounická textilie ve výrobě nábytku nebo automobilů, oděvů a podobně. V rámci tohoto vynálezu se uvažují i specifické typy vyráběných kompozitů.

(74) Krmenčík Václav Ing., Nad Štolou 12, Praha 7, 17000;

7 (51) **B 32 B 15/00, E 04 B 1/64, E 04 D 5/10, F 16 L 59/08, B 32 B 27/32**

(21) 2003-527

(71) KÜCHENMEISTER ANLAGENBAU GMBH, Hamburg, DE;

KOBUSCH FOLIEN GMBH & CO. KG, Warburg, DE;

(72) Küchenmeister Berndt, Delingsdorf, DE;

Vahle Erwin, Warburg, DE;

(54) **Stínící tepelně odrazná fólie pro oblast stavebnictví, speciálně jako podepnutý pás**

(22) 24.08.2001

(32) 24.08.2000

(31) 2000/10041526

(33) DE

(86) PCT/EP01/09809

(87) WO 02/016127

(57) Teplu odrazující fólie pro oblast stavebnictví obsahuje základní fólii obsahující polyetylén, která je oboustranně opatřena metalizační vrstvou, přičemž přes obě metalizační vrstvy je nanesen ochranný lak. Teplu odrazující vrstva může mít mikroperforaci, která zajišťuje difuzní průchodnost

(74) Čermák Karel Dr., Národní třída 32, Praha 1, 11000;

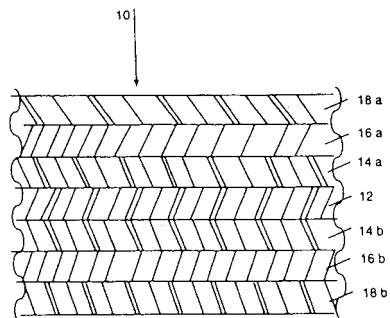

7 (51) **B 32 B 27/04, B 32 B 27/12, B 32 B 3/02, B 32 B 33/00, B 32 B 5/02, B 32 B 5/16, B 32 B 5/18, B 32 B 5/24, B 32 B 5/26, B 05 D 1/22, B 05 D 1/16, B 05 D 5/00, B 05 D 3/02**

(21) 2003-202

(71) MILLIKEN & COMPANY, Spartanburg, SC, US;

(72) Vogt Kirkland W., Simpsonville, SC, US;

Eleazer Howell B., Moore, SC, US;

(54) **Kompozit textil-elastomer vhodný pro povlaky obtiskem nebo filmové povlaky a způsob jeho výroby**

(22) 18.06.2001

(32) 23.06.2000

(31) 2000/602122

(33) US

(86) PCT/US01/19497

(87) WO 02/000431

(57) Předmětem je způsob výroby kompozitu textil-elastomer, který je při použití techniky filmového povlékání nebo povlékání obtiskem výhodný jako podklad pro umělou kůži. Způsob podle vynálezu zahrnuje výrobu elastomerní kompozice složené z nejméně čtyř složek, ve vodě rozpustné aniontově stabilizované polymerní disperze, chemikálie uvolňující kyselinu, povrchově aktivního činidla vykazujícího bod zákalu a povrchově aktivního činidla stabilizujícího pěnu, dále uvedení do kapalné směsi dostatečného množství plynu pro vytvoření rozšířitelné pěny a nanesení pěny na porézní textilní podklad, přičemž následuje zahřívání textilu taktó upraveného pěnou, aby elastomer zkoaguloval na textilním podkladu, a sušení výsledného kompozitu, aniž by došlo k destrukci koagulované struktury. Výsledný kompozit získává ohebnost, jež se podobá vláčnosti kůže a má povrch vhodný pro povlékání obtiskem při výrobě umělé kůže. Kompozit se může použít jako čalounická tkanina v nábytkářství nebo automobilovém průmyslu, v oděvnictví a podobně.

(74) Krmenčík Václav Ing., Nad Štolou 12, Praha 7, 17000;

7 (51) **B 32 B 27/10, B 32 B 31/04, B 44 C 5/04, B 29 C 45/14**

(21) 2003-834

(71) BASELL POLYOLEFINE GMBH, Wesseling, DE;

(72) Müller Klaus, Sulbach, DE;

Klemm Klaus, Oberelsbach, DE;

(54) **Vrstvený kompozitní materiál s různými pryskyřičnými vrstvami**

(22) 18.09.2001

(32) 22.09.2000

(31) 2000/10046877

(33) DE

(86) PCT/EP01/10760

- (87) WO 02/024447
 (57) Vrstvený kompozitní materiál, obsahující nosič z termoplastického polymeru, na něm uspořádanou mezivrstvu rovněž z termoplastického polymeru, a na mezivrstvě nanesenou tepelně tvrdnou vrstvu, přičemž mezi nosičem a mezivrstvou je dále nanášena pryskyřičná vrstva (a) se stupněm vytvrzení alespoň 20 %, a mezi mezivrstvou a tepelně tvrdnou vrstvou je nanášena pryskyřičná vrstva (c) se stupněm vytvrzení alespoň 60 %.
- (74) Všečeka Miloš JUDr., Hálkova 2, Praha 2, 12000;

7 (51) **B 32 B 31/00, D 06 N 5/00, E 04 D 5/10**

(21) **2003-592**

(71) ICOPAL A/S, Kastруп, DK;

(72) Olsen John Ejrup, Copenhagen, DK;

(54) **Způsob výroby živičné krytinové lepenky a krytinová lepenka, vyrobená tímto způsobem**

(22) 05.09.2001

(32) 06.09.2000

(31) 2000/1327

(33) DK

(86) PCT/DK01/00575

(87) WO 02/020267

(57) Způsob výroby živičné krytinové lepenky pro uložení na podklad, přičemž materiál jádra (3) impregnovaný živici, na nějž byla nanášena spodní živičná vrstva (4), se přivádí do kontaktu s jedním nebo více rotačních těles během výrobního procesu, přičemž se následně nanáší svařovací živičná vrstva (6) v pásmech (200, 600), pro vytvoření kanálků na vyrovnání tlaku mezi spodní živičnou vrstvou (4) a podkladem, během nanášení lepenky na podklad, přičemž se vytvoří směs prokladového materiálu, který je dispergován, emulgován nebo rozpuštěn v kapalině, a plnicího materiálu, se zrnitostí, v podstatě nepřesahující 0,15 mm, přičemž tato směs se nanáší na spodní živičnou vrstvu (4), na stranu, která se přivádí do kontaktu s rotačním tělesem, přičemž kapalina se odpaří před kontaktem s rotačním tělesem, a přičemž se svařovací živičná vrstva (6) nanáší v pásmech (200, 600) na stranu, opatřenou touto směsí.

(74) PATENTSERVIS PRAHA a.s., Jivenská 1, Praha 4, 14000;

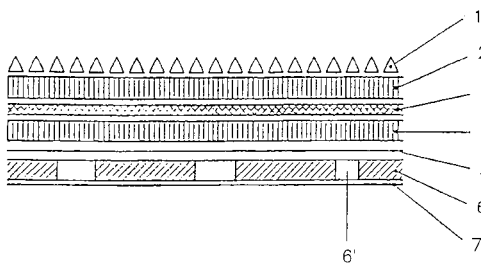

7 (51) **B 41 F 21/04, B 41 F 21/05**

(21) **2001-4592**

(71) GRAFITEC, SPOL. S R.O., Dobruška, CZ;

(72) Natík Jiří Ing., Dobruška, CZ;

Pultar Michael, Dobruška, CZ;

Joukl Karel, Dobruška, CZ;

(54) **Zařízení k zastavení přísunu archů papíru**

(22) 18.12.2001

(57) Zařízení k zastavení přísunu archů papíru do tiskařského stroje je opatřeno nakládací lištou (1), ve které je proveden výřez (11). V tomto výřezu (11) se pohybuje sklopná páka (4), otáčející se na čepu (5) natáčení, přičemž je na jednom konci opatřena mechanickým dorazem (2) a na opačném konci je prostřednictvím připojovacího čepu (6) spojena s písní tyčí (8), spojenou s pístem (9), umístěným ve válci (7), pro vytvoření zdroje (10) posuvného pohybu. V poloze I je sklopná páka (4) ve sklopené poloze a naopak v poloze II je sklopná páka (4) ve funkční poloze, kdy arch (3) papíru, který je křivě naložen na nakládací liště (1) je zastaven mechanickým dorazem (2).

(74) Brykner Jan, Resslova 741, Hradec Králové, 50002;

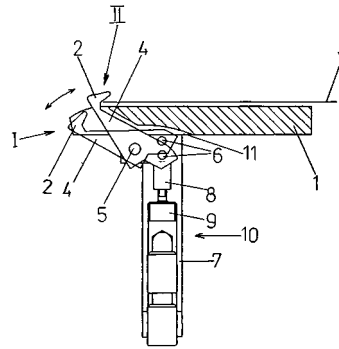

7 (51) **B 41 M 5/26, B 41 M 5/36**

(21) **2001-4550**

(71) ČESKÉ VYSOKÉ UČENÍ V PRAZE FAKULTA JADERNÁ A FYZIKÁLNĚ INŽENÝRSKÁ, Praha, CZ;

(72) Gavrilov Petr Ing. CSc., Frýdlant nad Ostravicí, CZ;

Jančárek Alexandr Ing. CSc., Praha, CZ;

Marelová Jana Ing., Úpice, CZ;

(54) **Způsob barevného popisování plastických hmot pomocí laseru**

(22) 17.12.2001

(57) Při způsobu barevného popisování plastických hmot pomocí laseru se povrch vzorku plastu, který má být opatřen barevným popisem či jiným vyobrazením, zbaví nečistot a cizích materiálů. Na takto očištěný povrch se nanese rovnoměrná vrstva pigmentu smíchaného s kapalným médiem v poměru 1:3, kde tloušťka této vrstvy po zaschnutí je v rozmezí několika desítek μm. Tato vrstva se nechá vyschnout a poté se v celé své hloubce v místech požadovaného vzniku barevného popisu či jiného vyobrazení termalizuje pomocí laserového záření s vlnovou délkou nacházející se v infračervené oblasti. Nakonec se z povrchu vzorku plastu s termochemickou reakcí vzniklým barevným popisem či jiným vyobrazením odstraní nežádoucí zbytky pigmentu.

(74) Dušková Hana Ing., Konviktská 5, Praha 61, 11000;

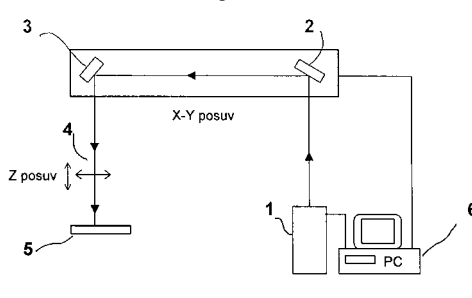

7 (51) **B 60 J 7/02**

(21) **2003-913**

(71) A. RAYMOND & CIE, Grenoble-Cedex, FR;

(72) De Jong Michael, Binzen, DE;

Lindemann Frank, Weil am Rhein, DE;

(54) **Přidrzná pružina k uvolnitelnému spojení dvou konstrukčních částí**

(22) 18.10.2001

(32) 02.11.2000

(31) 2000/10054334

(33) DE

(86) PCT/EP01/12070

(87) WO 02/036374

(57) Přidrzná pružina slouží k uvolnitelnému spojení dvou proti sobě posuvných konstrukčních částí (1, 2). Přidrzná pružina přitom sestává z přidrzné desky (3), upevnitelné na jedné konstrukční části (1), a z jako separátní část vytvořené zaskakovací pružiny (4), která je na přidrzné desce (3) mezi zaskakovací polohou a uvolněnou polohou

posuvně vedena ve směru nastřikování. Zaskakovací pružina (4) je opatřena zaskakovací hranou (5) k zaskakování na zaskakovacím výstupku (7), který je upraven na druhé konstrukční části (2). Ve směru nastřikování před zaskakovací hranou (5) se nachází šikmo natvarované zaváděcí rameno (6) k nadzdvihování zaskakovací pružiny (4) při přivádění posuvné konstrukční části (2). Aby se mohlo lépe uskutečňovat spojování a uvolňování obou konstrukčních částí (1, 2) i při omezených prostorových poměrech v bezprostředním okolí spojovacích míst, je zaskakovací pružina (4), vytvořená jako separátní část, na přídržné desce (3) držena v zaskakovací poloze zaskakovacím prostředkem (11, 12), překonatelným ve směru nastřikování proti napětí pružiny.

(74) Všečetka Miloš JUDr., Hálkova 2, Praha 2, 12000;

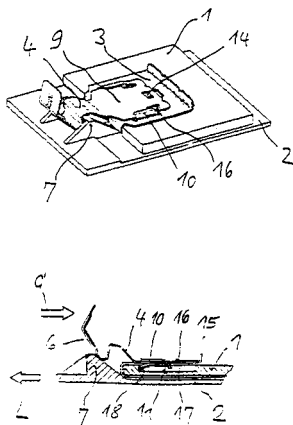

7 (51) **B 60 K 17/04**

(21) **2001-4624**

(71) ČERNÝ Ivo, Brno, CZ;

(72) Černý Ivo, Brno, CZ;

(54) **Převodové ústrojí**

(22) 20.12.2001

(57) Hnací hřídel (1), s pevně uchycenými primárními ozubenými koly (5) n převodových stupňů, je při zařazení m-tého převodového stupně, kde m je číslo z intervalu 1 až n, prostřednictvím m-tého a (m+1)-ního nebo (m-1)-ního primárního ozubeného kola (5) současně spřažen se dvěma mezilehlými hřídeli (2, 3), z nichž první mezilehlý hřídel (2) je osazen sekundárními ozubenými koly (7) lichých převodových stupňů a druhý mezilehlý hřídel (3) je osazen sekundárními ozubenými koly (6) sudých převodových stupňů a každý z obou předlokových hřídelů (2, 3) je přes jednu ze dvou rozpojovatelných spojek (9, 10) a další ozubený převod spřažený s hnacím hřídelem (8). Obě rozpojovatelné spojky (9, 10) jsou vzájemně spřaženy a sepnutému stavu jedné z nich odpovídá rozpojený stav druhé.

(74) Žák Vítězslav Ing., Lidická 51, Brno, 60200;

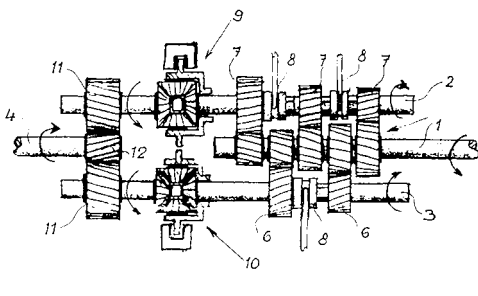

7 (51) **B 60 R 21/16**

(21) **2003-939**

(71) BERGER SEIBA-TECHNOTEX VERWALTUNGS GMBH & CO., Bad Säckingen, DE;

(72) Berger Johann, Aldorf, DE;

Huber Norbert, Bad Säckingen, DE;

Reschulte Jörg, Wehr-Brennet, DE;

(54) **Textilní plošný útvar a způsob jeho výroby**

(22) 05.10.2001

(32) 05.10.2000

(31) 2000/10049395

(33) DE

(86) PCT/EP01/11512

(87) WO 02/028689

(57) Textilní plošný útvar pro použití v systémech zachycování osob zahrnuje plasticky deformovatelná vlákna, která při zatížení připouštějí v alespoň jednom plošném směru zvětšení povrchu tkaniny. Textilní plošný útvar je opatřován zejména elastickým povlakem.

(74) Andera Jiří Ing., Nad Štolou 12, Praha 7, 17000;

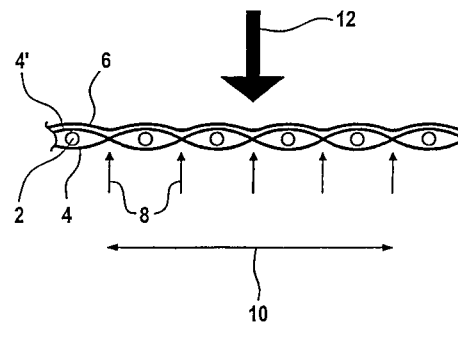

7 (51) **B 62 J 1/16, B 62 J 1/00**

(21) **2002-3091**

(71) CENTRIC-SAFE HAVEN INC., Nepean, CA;

(72) Back Terrence, Nepean, CA;

Jefferson Malcolm, Nepean, CA;

Barnwell Brian, Nepean, CA;

(54) **Příslušenství dětského nosiče pro jízdní kola**

(22) 13.03.2001

(32) 14.03.2000

(31) 2000/2300598

(33) CA

(86) PCT/CA01/00322

(87) WO 01/068438

(57) Příslušenství dětského nosiče pro jízdní kola zahrnuje protaženou podpěru (14), zabírající se sloupkem (46) sedla a podpěrným sloupkem (62) řízení bicyklu, a dětské sedadlo (10), upevněné na této podpěře (14). Podpěra (14) má zadní upínací zařízení (26), jež je přizpůsobitelné do upínacího záběru se sloupkem (46) sedla bicyklu k připevnění podpěry (14) ke sloupku (46) sedla, a přední upínací zařízení (30), jež je přizpůsobitelné do upínacího záběru s podpěrným sloupkem (62) řízení bicyklu. Podpěra (14) je přizpůsobitelná k měnění mezery mezi předním upínacím zařízením (30) a zadním upínacím zařízením (26).

(74) PATENTSERVIS PRAHA a.s., Jivenská 1, Praha 4, 14000;

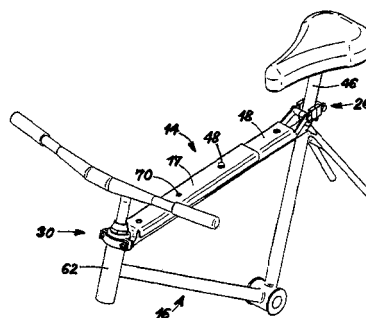

7 (51) **B 62 L 1/00, F 16 D 65/12, B 60 B 27/02**

(21) **2002-1930**

(71) SHIMANO INC., Sakai-shi, JP;

- (72) Kanehisa Takanori, Sakai-shi, JP;
 (54) **Hlava kola bicyklu s kotoučovou brzdou**
 (22) 04.06.2002
 (32) 29.06.2001
 (31) 2001/894875
 (33) US
 (57) Hlava kola bicyklu s kotoučovou brzdou má hřídel (31) hlavy kola, náboj (32) hlavy kola, první paprskovou připevňovací část (33), druhou paprskovou připevňovací část (34) a část (35) pro připevnění brzdového rotoru, umístěnou vedle první paprskové připevňovací části (33). První paprsková připevňovací část (33) má určitý počet prvních paprskových otvorů (43) a druhá paprsková připevňovací část (34) má určitý počet druhých paprskových otvorů (44). První paprsková připevňovací část (33) je umístěna u prvního konce (32a) náboje (32) hlavy kola, zatímco druhá paprsková připevňovací část (34) je umístěna u druhého konce (32b) náboje (32) hlavy kola. Část (35) pro připevnění brzdového rotoru má určitý počet axiálně nasměrovaných otvorů (50) pro připevnění rotoru s předem stanovenými průměry (C_1 , C_2) a má středové osy (A, B), jež jsou vedeny v určité vzdálenosti (R_2) od středové osy (O) hřídele (31) hlavy kola. První paprsková připevňovací část (33) a část (35) pro připevnění brzdového rotoru jsou konstrukčně přizpůsobeny ve vzájemném vztahu k sobě tak, aby se paprsky (24) mohly snadno umísťovat do prvních paprskových otvorů (43).
- (74) PATENTSERVIS PRAHA a.s., Jivenská 1, Praha 4, 14000;

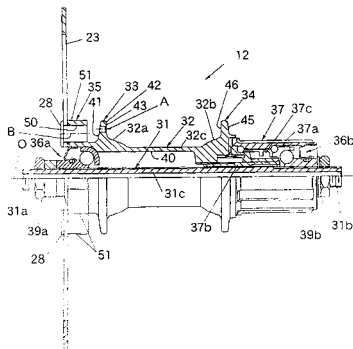

- 7 (51) **B 64 C 39/08**
 (21) **2001-4694**
 (71) NEDBAL Marek, Liberec, CZ;
 (72) Nedbal Marek, Liberec, CZ;
 (54) **Nadzvukové letadlo**
 (22) 27.12.2001
 (57) Nadzvukové letadlo sestává z jednoho trupu (4) stroje s jedním proudovým motorem (3) a s párem vstupů (2) proudového motoru (3), který je pevně spojen s druhým a třetím proudovým motorem (3) a se dvěma "klínovými" vstupy (2) proudových motorů (3), a které jsou dále pevně spojeny se dvěma "klínovými" hlavními nosnými křídly (1), přičemž na koncích těchto se nacházejí čtyři oboustranně výklopné přistávací klapky (10) a dvě oboustranně výklopná křídélka (9). V řídí trupu (4) stroje jsou otočně uložena dvě "klínová" pomocná nastavitelná výšková křídla (5), dále v trupu (4) stroje je otočně uloženo jedno "infrahřebenové" pomocné nastavitelné směrové křídlo (8), a nakonec se zádi trupu (4) stroje jsou pevně spojena dvě "klínová" vodorovná ocasní křídla (6) s výškovými kormidly a jedno "ultrahřebenové" kýlové křídlo (7) se směrovým kormidlem.

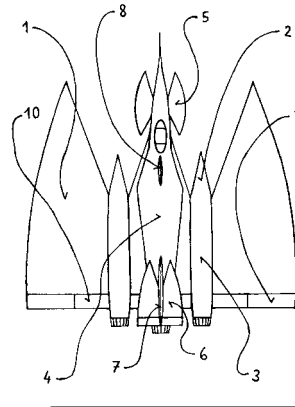

- 7 (51) **B 67 D 1/04, B 67 D 1/08**
 (21) **2002-3982**
 (71) HEINEKEN TECHNICAL SERVICES B. V., Zoeterwoude, NL;
 (72) Magermans Marcel Peter, Den Hoorn, NL;
 (54) **Způsob montáže nápoj vydávajícího zařízení, nápoj vydávajícího zařízení a nádoba na nápoj**
 (22) 11.06.2001
 (32) 09.06.2000
 (31) 2000/1015411
 (33) NL
 (86) PCT/NL01/00438
 (87) WO 01/094251
 (57) Montáž nápoj vydávajícího zařízení (11), kde nádoba (1) na nápoje a nápoj vydávajícího zařízení (11) jsou každé opatřeny polohovacími prostředky (13, 13¹, 16, 16¹) pro orientaci vzduchového konektoru (20, 48) a vydávajícího otvoru (4) nádoby (1) se vzduchovým kanálem (22) a vydávacím potrubím (5) ve víku (25) vydávajícího zařízení (11), přičemž nádoba (1) je uvedena do stanovené polohy se zřetelem k chladicí komoře (12).
- (74) PATENTSERVIS PRAHA a.s., Jivenská 1, Praha 4, 14000;

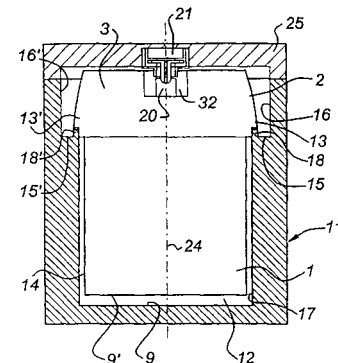

- 7 (51) **C 01 C 3/08, C 01 C 3/10**
 (21) **2002-3070**
 (71) DEGUSSA AG, Düsseldorf, DE;
 (72) Jafeld Markus, Frechen, DE;
 Schäflein Stephan, Haltern, DE;
 Steier Norbert, Euskirchen, DE;
 Dickmann Annette, Rodenbach, DE;
 Franke Stefan, Biedenkopf, DE;
 Rubo Andreas Dr., Leihgestern, DE;
 Sauer Manfred Dr., Rodenbach, DE;
 Gail Ernst Dr., Egelsbach, DE;
 (54) **Způsob výroby výlisků anorganických kyanidů a produkty získatelné tímto způsobem**
 (22) 24.01.2001
 (32) 16.02.2000
 (31) 2000/10006862
 (33) DE

- (86) PCT/EP01/00757
 (87) WO 01/060747
 (57) Způsob výroby výlisků anorganických kyanidů, zejména kyanidů alkalických kovů a kyanidů kovů alkalických zemin lisováním anorganického zrnitého kyanidu získaného krystalizací. Vykrytalizovaný kyanid, oddělený v rámci krystalizace od matečného louhu pomocí zařízení pro oddělování tuhé látky od kapaliny s celkovým obsahem vody 2 až 15 % hmotn. se přivádí bez přidavku pomocných látek pro tvarování do zařízení pro tvarování a za tlaku se lisuje na výlisky s obsahem vody v rozmezí 0,1 až 12 % hmotn., přičemž obsah vody ve výliscích je vždy nižší než obsah vody v produktu krystalizace použitým pro jejich výrobu. Přednostně se produkt krystalizace z rotačního filtru nebo centrifugy lisuje nad 40 °C na výlisky s obsahem zbytkové vody 0,2 až 6 % hmotn. Výlisky anorganických kyanidů získatelné tímto způsobem, s výhodou s obsahem 0,2 až 0,7 % hmotn. hydroxidu kovu, který je základem kyanidu.
- (74) Čermák Karel Dr., Národní třída 32, Praha 1, 11000;

7 (51) **C 02 F 3/30**

- (21) **2003-948**
 (71) PREMIER WASTEWATER INTERNATIONAL, LLC, Las Vegas, NV, US;
 (72) Garcia Paul G., Las Vegas, NV, US;
 Davidson Leonard, Henderson, NV, US;
 Russell H. Matthew, Las Vegas, NV, US;
 Johnson Martin Perry, Pahrump, NV, US;
 Garcia Paul F., Henderson, NV, US;

(54) **Způsob a zařízení pro úpravu odpadní vody se zvýšenou redukcí pevných látek**

- (22) 05.10.2001
 (32) 06.10.2000
 (31) 2000/238878
 (33) US
 (86) PCT/US01/31411
 (87) WO 02/028780
 (57) Proces pro úpravu odpadních vod, který poskytuje zlepšenou redukcí celkových tuhých látek prostřednictvím endogenní respirace při současném omezení biochemické spotřeby kyslíku a využití biologické redukce živin. Tento způsob úpravy odpadních vod využívá účinný systém pro zajištění provzdušňování, aby drasticky zkrátil dobu potřebnou pro oxysličení organické hmoty. Tento systém recirkuluje, rozmělní a homogenizuje organickou hmotu a mikroorganismy a oxysličuje celou hmotu vícekrát, než tradiční systémy, což má za následek větší rychlost biologického vyhnívání tuhých látek.
- (74) Korejzová Zdeňka JUDr., Spálená 29, Praha 1, 11000;

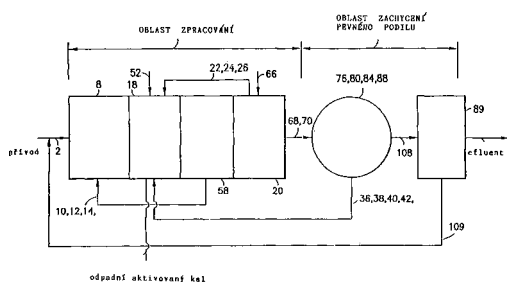
7 (51) **C 03 B 5/06**

- (21) **2001-4436**
 (71) STŘEDNÍ UMĚLECKOPRŮMYSLOVÁ ŠKOLA SKLÁŘSKÁ A STŘEDNÍ ODBORNÉ UČILIŠTĚ SKLÁŘSKÉ, Valašské Meziříčí, CZ;
 (72) Pešek Karel Ing., Nový Bor, CZ;
 (54) **Způsob otopu sklářské tavicí pánvové pece a sklářská tavicí pánvová pec k provádění způsobu otopu**
 (22) 10.12.2001

- (57) Při způsobu otopu sklářské tavicí pece, pomocí plynného paliva, s U-plamenem a odtahem spalin z pece přes rekuperátor komína, se horizontální U-plamen v peci vede tangenciálně nad a kolem pánve (6), následně se spaliny vedou po vertikální dráze (8) kolem svislé stěny pánve (6) do odtahového otvoru (4) spalin v podlaze (3) pece a odtud horizontální dráhou odtahovým kanálem (5) pod podlahou (3) pece do rekuperátoru. Sklářská tavicí pánvová pec k provádění tohoto způsobu otopu v jejímž vnitřním prostoru je uložena nejméně jedna tavicí pánve (6) a tento prostor je napojen kanálovým systémem přes kovový rekuperátor do komína, je vybavena nejméně jedním tangenciálním plynovým hořákem (1) s U-plamenem, umístěným nad horním okrajem pánve (6) a/nebo nade dnem pánve (6), odtahovým otvorem (4) pro výstup spalin, umístěným v podlaze (3) pece, a odtahovým kanálem (5) spalin, umístěným pod podlahou (3) pece, přičemž hořáky (1) jsou vždy situovány z jedné strany pracovního otvoru (2) a odtahový otvor (4) spalin je vždy situován z druhé strany pracovního otvoru (2).
- (74) Smrčková Marie ing., Velflíkova 8, Praha 6, 16000;

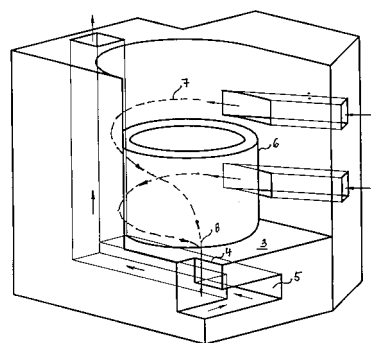
7 (51) **C 03 C 25/34**

- (21) **2002-4083**
 (71) SAINT-GOBAIN ISOVER, Courbevoie, FR;
 (72) Espiard Philippe, Gouvieux, FR;
 Mahieux Bruno, Neuilly sous Clermont, FR;
 (54) **Izolační produkt, zejména tepelně izolační produkt, a způsob jeho přípravy**
 (22) 13.06.2001
 (32) 13.06.2000
 (31) 2000/0007535
 (33) FR
 (86) PCT/FR01/01824
 (87) WO 01/096254
 (57) Izolační produkt je vytvořen na bázi minerální vlny, lepené pomocí pojiva na bázi fenolformaldehydové pryskyřice, kde toto pojivo obsahuje ve formě směsi 60 až 90 dílů hmotnostních fenolformaldehydového rezolu, vykazujícího obsah volného formaldehydu nižší než 25 % hmotnostních nebo rovný 25 % hmotnostním, kde tato procenta jsou vztažena na hmotnost suché pryskyřice, a obsah volného fenolu nižší než 2,5 % hmotnostního nebo rovný 2,5 % hmotnostního, rovněž při vztažení na hmotnost suché pryskyřice, kde tato pryskyřice je získána kondenzací fenolu (P) a formaldehydu (F) v zásaditém médiu při molárním poměru F/P pohybujícím se v rozmezí přibližně od 2,5 do 4, dokud kondenzační produkt neutralizovaný kyselinou sírovou nevykazuje ředitelnost vodou vyšší než 500 % a nižší než 1500 % nebo rovnou 1500 %, a 10 až 40 dílů hmotnostních močoviny. Toto pojivo představuje adhezivní kompozici. Tato adhezivní kompozice se použije pro výrobu izolačních produktů při snížení množství emisí plynného amoniaku na výrobní lince. Při způsobu výroby tohoto izolačního produktu je adhezivní kompozice rozstříkována na minerální vlnu, přičemž celkové emise plynného amoniaku v průběhu všech výrobních kroků jsou nižší než 10 g plynného amoniaku na 1 kg minerální vlny.
- (74) Všetečka Miloš JUDr., Hálkova 2, Praha 2, 12000;

- 7 (51) **C 06 D 5/00, B 60 R 21/26**
 (21) **2003-1260**
 (71) NIPPON KAYAKU KABUSHIKI-KAISHA, Tokyc JP;
 (72) Sato Eishi, Himeji-shi, JP;
 Kubo Dairi, Himeji-shi, JP;
 Ikeda Kenjiro, Himeji-shi, JP;
- (54) **Kompozice generující plyn a generátor plynu, ve kterém se tato kompozice používá**
 (22) 05.10.2001
 (32) 10.10.2000, 19.09.2001
 (31) 2000/308685, 2001/284371
 (33) JP, JP
 (86) PCT/JP01/08780
 (87) WO 02/030850
 (57) Kompozice generující plyn je tvořena dusík obsahující organickou sloučeninou, oxidačním činidlem a přísadou, přičemž tepelné množství, vztaheno na mol plynu generovaného spalováním této kompozice generující plyn, je nejvýše rovno 125 kJ. Generátor plynu používá uvedenou kompozici generující plyn, která hoří rychlostí vhodnou pro generátor plynu, přičemž snížením tepelného množství, vztaheného na mol plynu generovaného na výše uvedenou specifickou hodnotu, se dosáhne snížení hmotnosti a zmenšení velikosti generátoru plynu.
- (74) Všeťečka Miloš JUDr., Hálkova 2, Praha 2, 12000;
- 7 (51) **C 07 C 11/167, C 07 C 7/04**
 (21) **2003-1358**
 (71) BASF AKTIENGESELLSCHAFT, Ludwigshafen, DE;
 (72) Bohner Gerd, Malsch, DE;
 Kindler Klaus, Harthausen, DE;
 Pahl Melanie, Mannheim, DE;
 Kaibel Gerd, Lampertheim, DE;
- (54) **Způsob a zařízení pro získávání čistého 1,3-butadienu destilací surového 1,3-butadienu**
 (22) 15.11.2001
 (32) 16.11.2000
 (31) 2000/10056841
 (33) DE
 (86) PCT/EP01/13235
 (87) WO 02/040434
 (57) Způsob získávání čistého 1,3-butadienu destilací surového 1,3-butadienu se provádí v jediné koloně, a to v přepážkové koloně a tedy při jednotném tlaku. V přepážkové koloně je uspořádána přepážka pro vytvoření horní společné oblasti kolony, spodní společné oblasti kolony, nástřikové části a odváděcí části.
- (74) Všeťečka Miloš JUDr., Hálkova 2, Praha 2, 12000;
- 7 (51) **C 07 C 45/42, C 07 C 45/29**
 (21) **2003-14**
 (71) BASF AKTIENGESELLSCHAFT, Ludwigshafen, DE;
 (72) Langemann Klaus, Schauenburg, DE;
 Misslitz Ulf, Neustadt, DE;
 Baumann Ernst, Dudenhofen, DE;
 Von Deyn Wolfgang, Neustadt, DE;
 Kudis Steffen, Mannheim, DE;
 Volk Thorsten, Mannheim, DE;
 Mayer Quido, Neustadt, DE;
- (54) **Způsob přípravy bicyklických 1,3-diketonů**
 (22) 04.07.2001
 (32) 06.07.2000
 (31) 2000/10032396
 (33) DE
 (86) PCT/EP01/07639
 (87) WO 02/006197
 (57) Způsob přípravy sloučenin obecného vzorce I, při kterém bicyklický olefin obecného vzorce II reaguje s haloformem za přítomnosti báze na produkt s rozšířeným kruhem obecného vzorce III, ten se hydrolyzuje na allylalkohol obecného vzorce IV, ten se oxiduje na nenasyčený keton

obecného vzorce V, jež reaguje s nukleofiním iontem Y stabilizujícím negativní náboj na keton obecného vzorce IV a ten se hydrolyzuje s obdržením bicyklického 1,3-diketonu obecného vzorce I.

(74) Kalenský Petr JUDr., Hálkova 2, Praha 2, 12000;

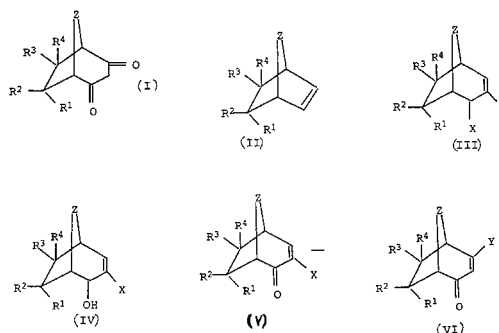

- 7 (51) **C 07 C 45/61, C 07 C 45/63, C 07 D 301/26**
 (21) **2003-419**
 (71) BRISTOL-MYERS SQUIBB COMPANY, Princeton, NJ, US;
 (72) Kronenthal David, Yardley, PA, US;
 Schwinden Mark D., Newton, PA, US;
- (54) **Způsob přípravy alfa-chlorketonů**
 (22) 20.07.2001
 (32) 16.08.2000
 (31) 2000/225711
 (33) US
 (86) PCT/US01/23114
 (87) WO 02/014256
 (57) Způsob přípravy α '-chlorketonů, jako je 4-fenyl-3-(terc-butyloxy-karbonylamino)-2-keto-1-chlorbutan, podrobením určitých esterů aryl-aminokyselin, např. 4-nitrofenylester-N-(2-terc-butoxykarbonyl)-L-fenylalaninu reakcí se sloučeninou ylidu síry k vytvoření odpovídající sloučeniny keto-ylidu, který se potom zpracuje se zdrojem chloridu a organickou kyselinou.
- (74) Kalenský Petr JUDr., Hálkova 2, Praha 2, 12000;
- 7 (51) **C 07 C 45/65, C 07 C 49/697, C 07 C 67/343, C 07 C 69/757**
 (21) **2003-664**
 (71) KUREHA KAGAKU KOGYO KABUSHIKI KAISHA, Tokyo, JP;
 (72) Sunagawa Kazuhiko, Iwaki-shi, JP;
 Hoshi Hajime, Iwaki-shi, JP;
 Mizusawa Shigeru, Iwaki-shi, JP;
 Kusano Nobuyuki, Iwaki-shi, JP;
 Kumazawa Satoru, Fukushima, JP;
- (54) **Způsob výroby 5-[(4-chlorfenyl)methyl]-2,2-demethylcyklopentanonu**
 (22) 11.08.2000
 (32) 11.08.2000
 (31) 2000JP/0005401
 (33) WO
 (86) PCT/JP00/05401
 (87) WO 01/012580
 (57) Způsob výroby 5-[(4-chlorfenyl)methyl]-2,2-dimethylcyklopentanonu zahrnuje reakci methyl-1-[(4-chlorfenyl)methyl]-3-methyl-2-oxocyklopentankarboxylátu) nebo ethyl-1-[(4-chlorfenyl)methyl]-3-methyl-2-oxocyklopentankarboxylátu) s hydridem sodným a methylhalogenidem a hydrolyzu získaného methyl-1-[(4-chlorfenyl)methyl]-3,3-dimethyl-2-oxocyklopentankarboxylátu) nebo ethyl-1-[(4-chlorfenyl)methyl]-3,3-dimethyl-2-oxocyklopentankarboxylátu).
- (74) Kalenský Petr JUDr., Hálkova 2, Praha 2, 12000;

- 7 (51) **C 07 C 49/788, C 07 C 69/76, C 07 C 233/60, C 07 C 275/32, C 07 C 311/29, A 61 K 31/12, A 61 K 31/145, A 61 K 31/216, A 61 P 29/00**
 (21) **2003-1424**
 (71) NOVARTIS AG, Basel, CH;
 (72) Brain Christopher Thomas, London, GB;
 Culshaw Andrew James, London, GB;
 Dziadulewicz Edward Karol, London, GB;
 Schopfer Ulrich, Lörrach, DE;
- (54) **Deriváty naftalenu, způsob jejich přípravy a jejich použití ve farmaceutických prostředcích**
 (22) 22.11.2001
 (32) 24.11.2000
 (31) 2000/0028702
 (33) GB
 (86) PCT/EP01/13605
 (87) WO 02/042248
 (57) Deriváty naftalenu obecného vzorce I, ve kterém X je -S-, -S(O)-, -S(O)₂-, -S(O)₂NH-, -P(O)(OCH₃)-, -P(O)(OH)-, -NH-, -N(CH₃)-, -NHC(O)NH-, -C(O)-, -C(O)O-, -NHC(O)-, -CH(OH)-, -CH=N-, -CH=CH-, -CH₂NH- nebo C(=NH)-; R¹ je arylová skupina nebo heteroarylová skupina. Deriváty vykazují vazebnou aktivitu na kannabinoidní (CB) receptor, obzvláště na lidský CB₁ receptor. Tyto deriváty jsou použitelné pro léčení nebo prevenci chronických bolestivých stavů, například chronických zánětlivých bolestivých stavů, zánětlivých onemocnění například dýchacích cest, střev, zánětlivých poruch kůže a revmatické artritidy.
- (74) Kubát Jan Ing., Přístavní 24, Praha 7, 17000;

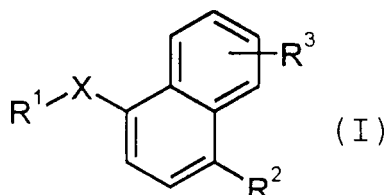

- 7 (51) **C 07 C 51/215, C 07 C 53/08, B 01 J 23/652**
 (21) **2003-1261**
 (71) CELANESE INTERNATIONAL CORPORATION, Dallas, TX, US;
 (72) Zeyss Sabine, Königstein, DE;
 Dingerdissen Uwe, Seeheim-Jugenheim, DE;
 Baerns Manfred, Berlin, DE;
 Wolf Dorit, Berlin, DE;
 Linke David, Berlin, DE;
- (54) **Způsob výroby kyseliny octové**
 (22) 17.10.2001
 (32) 10.11.2000
 (31) 2000/10055810
 (33) DE
 (86) PCT/EP01/12001
 (87) WO 02/038526
 (57) Řešení se týká způsobu výroby kyseliny octové oxidací ethanu, s vysokou selektivitou a výtěžkem, v reaktoru s fluidním ložem, přičemž průměr bublin reakční plynné směsi ve fluidním loži je menší než 12 cm.
- (74) Všečetka Miloš JUDr., Hálkova 2, Praha 2, 12000;
- 7 (51) **C 07 C 51/41, C 07 C 65/21, C 07 C 63/10, C 07 C 59/68, C 07 C 227/18**
 (21) **2003-1110**
 (71) BASF CORPORATION, Mount Olive, NJ, US;
 (72) Peterson Rodger E., Beaumont, TX, US;
 Cannan Terrance M., Raleigh, NC, US;
 Lisa Rudolph Ernest, Grosse Ile, MI, US;
- (54) **Způsob výroby solí karboxylové kyseliny**
 (22) 17.10.2001

- (32) 19.10.2000
 (31) 2000/692119
 (33) US
 (86) PCT/EP01/11997
 (87) WO 02/032845
 (57) Řešení zajišťuje způsob výroby suchých částic soli alkalického kovu nebo amoniaku karboxylové kyseliny. Podle tohoto řešení se roztavená karboxylová kyselina smísí s roztokem sloučeniny obsahujícím alkalický kov nebo alkalické sloučeniny obsahujícím amoniak a karboxylová kyselina a alkalická sloučenina reagují pro vytvoření soli karboxylové kyseliny. Ze soli karboxylové kyseliny se potom odstraní voda, čímž se vytvoří suché částičky soli karboxylové kyseliny. Přiváděné množství roztavené karboxylové kyseliny a alkalické sloučeniny se řídí, aby se během postupu neutralizovala karboxylová kyselina.
- (74) Kalenský Petr JUDr., Hálkova 2, Praha 2, 12000;
- 7 (51) **C 07 C 209/28, C 07 C 211/42, C 07 C 209/24**
 (21) **2001-708**
 (71) RATIOCHEM, S. R. O., Brno, CZ;
 (72) Štohandl Jiří Ing. CSc., Brno, CZ;
 František Jaroslav Ing., Brno, CZ;
 Zapadlo Zdeněk, Židlochovice, CZ;
 Štohandlová Marta RNDr., Brno, CZ;
- (54) **Způsob přípravy sertralinu**
 (22) 26.02.2001
 (57) Způsob přípravy sertralinu reduktivní aminací racemického 4-(3,4-dichlorfenyl)-3,4-dihydro-1(2H)naftalenonu, který se provádí v jediné reakční nádobě bez izolace meziproductů, ve formě čistých, od sebe oddělených geometrických isomerů cis a trans, způsob konverze trans isomeru na cis-isomer a příprava polymorfu 1S cis isomeru z kteréhokoli jiného polymorfu.
- (74) Gheorghiu Mihnea Ing. CSc., Zdráhalova 18, Brno, 61300;
- 7 (51) **C 07 C 229/22, C 07 C 229/08, C 07 C 309/14, A 61 K 31/205, A 23 L 1/305, A 61 P 9/00, A 61 P 3/04**
 (21) **2003-1041**
 (71) SIGMA-TAU INDUSTRIE FARMACEUTICHE RIUNITE S. P. A., Rome, IT;
 (72) Tinti Maria Ornella, Pomezia, IT;
- (54) **Tuhé přípravky obsahující nehygroscopické sole L-karnitinu a alkanoyl L-karnitinů s taurinchloridem a glycinchloridem pro orální podávání**
 (22) 28.09.2001
 (32) 31.10.2000
 (31) 2000RM/000567
 (33) IT
 (86) PCT/IT01/00503
 (87) WO 02/036543
 (57) Zde jsou popsány jak nehygroscopické sole L-karnitinu a alkanoyl-L-karnitinu a taurinchloridem (chlorid kyseliny 2-aminomethansulfonové), tak nehygroscopické sole L-karnitinu a alkanoyl-L-karnitinu s glycinchloridem, které jsou vhodné k přípravě tuhých přípravků vhodných pro orální podávání. Popsány jsou také přípravky obsahující jmenované sole.
- (74) Vandělíková Jana Ing., Hradební 3, Praha 1, 11000;
- 7 (51) **C 07 C 237/00, A 61 K 31/16, A 61 P 3/06, A 61 P 9/00**
 (21) **2003-964**
 (71) BAYER AKTIENGESELLSCHAFT, Leverkusen, DE;
 (72) Urbahns Klaus, Kobe-shi, JP;
 Woltering Michael, Wuppertal, DE;
 Nikolic Susanne, Monheim, DE;
 Pernerstorfer Josef, Wuppertal, DE;
 Hinzen Berthold, Velbert, DE;

- Dittrich-Wengenroth Elke, Wuppertal, DE;
 Bischoff Hilmar, Wuppertal, DE;
 Hirth-Dietrich Claudia, Wuppertal, DE;
 Lustig Klemens, Wuppertal, DE;
- (54) **Deriváty kyseliny propionové, způsob jejich výroby, léčiva tyto látky obsahující, jejich použití a meziprodukty pro jejich výrobu**
- (22) 24.09.2001
 (32) 05.10.2000, 22.05.2001
 (31) 2000/10049208, 2001/10124905
 (33) DE, DE
 (86) PCT/EP01/11005
 (87) WO 02/028821
 (57) Řešení se týká nových potentních PPAR-alfa aktivovaných sloučenin obecného vzorce I, ve kterém mají substituenty specifické významy, pro ošetření například koronárního onemocnění srdce, způsobu jejich výroby, léčiv tyto látky obsahujících, jejich použití a meziproduktů pro jejich výrobu.
- (74) Všeťka Miloš JUDr., Hálkova 2, Praha 2, 12000;

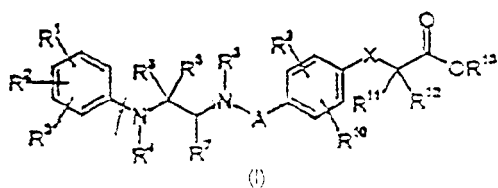

- 7 (51) **C 07 C 237/46, C 07 C 231/02**
 (21) **2003-1506**
 (71) BRACCO IMAGING S. P. A., Milano, IT;
 (72) Anelli Pier Lucio, Milano, IT;
 Brochetta Marino, Milano, IT;
 Lux Giovanna, Milano, IT;
 Cappelletti Enrico, Milano, IT;
- (54) **Způsob výroby iopamidolu a nové meziprodukty**
- (22) 29.11.2001
 (32) 01.12.2000
 (31) 2000MI/2601
 (33) IT
 (86) PCT/EP01/13939
 (87) WO 02/044132
 (57) Řešení se týká nového způsobu výroby iopamidolu, chemicky (S)-N,N'-bis[2-hydroxy-1-(hydroxymethyl)ethyl]-5-[(2-hydroxy-1-oxopropyl)amino]-2,4,6-trijod-1,3-benzendikarboxamidu. Jako výchozí látka se použije odpovídající 5-nesubstituovaný aminoderivát. Při použití tohoto meziprodktu je možno získat výsledný iopamidol s vysokou optickou čistotou. Součástí řešení tvoří rovněž nové meziprodukty pro tento postup.
- (74) Korejzová Zdeňka JUDr., Spálená 29, Praha 1, 11000;
- 7 (51) **C 07 C 259/00, C 07 C 259/04, A 61 K 31/165, A 61 P 35/00, A 61 P 9/00**
 (21) **2003-69**
 (71) WARNER-LAMBERT COMPANY, Morris Plains, NJ, US;
 (72) Barrett Stephen Douglas, Ann Arbor, MI, US;
 Biwersi Cathlin, Ann Arbor, MI, US;
 Kaufman Michael D., Ann Arbor, MI, US;
 Teclé Haile, Ann Arbor, MI, US;
 Warmus Joseph Scott, Ann Arbor, MI, US;
 Chen Michael Huai Gu, Ann Arbor, MI, US;
- (54) **Oxygenované estery 4-jodfenylaminobenzhydroxamových kyselin**
- (22) 12.07.2001
 (32) 19.07.2000
 (31) 2000/219372
 (33) US

- (86) PCT/US01/22331
 (87) WO 02/006213
 (57) Deriváty O-substituovaných esterů 4-jodfenylaminobenzohydroxamových kyselin, jejich farmaceutické přípravky a způsoby jejich použití, krystalové formy oxygenovaných esterů 4-jodfenylaminobenzhydroxamových kyselin, farmaceutické přípravky a způsoby jejich použití.
- (74) Čermák Karel Dr., Národní třída 32, Praha 1, 11000;
- 7 (51) **C 07 C 259/06, A 61 K 31/166, A 61 P 43/00, A 61 P 29/00, A 61 P 19/02, A 61 P 19/10, A 61 P 1/02, A 61 P 13/12, A 61 P 9/10, A 61 P 11/00, A 61 P 1/16, A 61 P 27/02, A 61 P 35/00, A 61 P 35/04, A 61 P 37/06, A 61 P 9/00, A 61 P 15/00**
 (21) **2003-636**
 (71) ONO PHARMACEUTICAL CO., LTD., Osaka-shi, JP;
 (72) Okuyama Shigehiro, Sakai-gun, JP;
 Okamoto Masaki, Sakai-gun, JP;
- (54) **Krystalické formy N-hydroxy-2(S)-methyl-5-ethoxymethoxy-4(S)-[N-(4-fenoxifenylkarbonyl)amino]pentanamidu, způsoby jejich přípravy a farmaceutické kompozice, které je obsahují jako účinnou přísadu**
- (22) 07.09.2001
 (32) 08.09.2000
 (31) 2000/273445
 (33) JP
 (86) PCT/JP01/07775
 (87) WO 02/020467
 (57) Nové krystalické formy N-hydroxy-2(S)-methyl-5-ethoxymethoxy-4(S)-[N-(4-fenoxifenylkarbonyl)amino]pentanamidu vzorce I, které jsou užitečné ve farmacii jako inhibitory matriční metalloproteinasy, způsob jejich přípravy a farmaceutické prostředky s jejich obsahem. Tyto krystalické formy jsou stálé a mají konstantní kvalitu.
- (74) Matějka Jan JUDr., Národní 32, Praha, 11000;

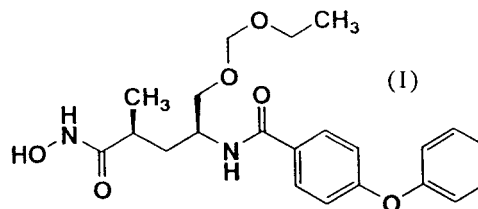

- 7 (51) **C 07 C 271/22, C 07 C 235/34, C 07 D 213/79, C 07 D 213/81, C 07 D 213/82, A 61 K 31/325, A 61 K 31/4402, A 61 K 31/4406, A 61 P 9/06**
 (21) **2003-1502**
 (71) AVENTIS PHARMA DEUTSCHLAND GMBH, Frankfurt am Main, DE;
 (72) Peukert Stefan, Frankfurt, DE;
 Brendel Joachim, Bad Vilbel, DE;
 Hemmerle Horst, Bad Soden, DE;
 Kleemann Heinz-Werner, Bischofsheim, DE;
- (54) **Ortho- a meta-substituované bisarylové sloučeniny a farmaceutické prostředky, které je obsahují**
- (22) 17.11.2001
 (32) 30.11.2000
 (31) 2000/10059418
 (33) DE
 (86) PCT/EP01/13294
 (87) WO 02/044137
 (57) Ortho- a meta-substituované bisarylové sloučeniny obecného vzorce I, kde jednotlivé symboly mají specifický význam a farmaceutické prostředky, které je obsahují.

Tyto sloučeniny jsou vhodné pro použití jako nová antiarytmika, zejména pro léčení a prevenci atriálních arytmií, např. atriálních fibrilací nebo atriálních flutterů.

- (74) Kubát Jan Ing., Přístavní 24, Praha 7, 17000;

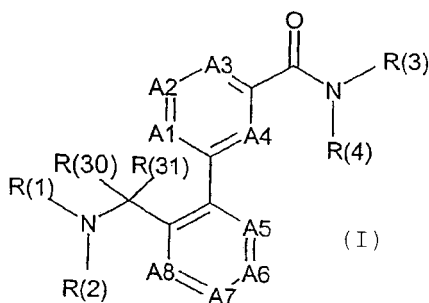

- 7 (51) C 07 C 281/06, A 61 K 31/175, A 61 K 31/18, A 61 P 7/02, A 61 P 9/10, A 61 P 35/04

(21) 2003-414

(71) MERCK PATENT GMBH, Darmstadt, DE;

(72) Mederski Werner, Erzhhausen, DE;
Jurazyk Horst, Seeheim-Jugenheim, DE;
Dorsch Dieter, Ober-Ramstadt, DE;
Tsaklakidis Christos, Weinheim, DE;
Gleitz Johannes, Darmstadt, DE;
Barnes Christopher, Bad Soden, DE;

- (54) **Deriváty azaaminokyselin jakožto inhibitory 15 faktoru Xa, způsob jejich přípravy, meziprodukty pro tuto přípravu, jejich použití a farmaceutický prostředek, který je obsahuje**

(22) 21.08.2001

(32) 21.08.2000

(31) 2000/10040783

(33) DE

(86) PCT/EP01/09667

(87) WO 02/016315

- (57) Derivát semikarbazidu obecného vzorce I a jeho farmaceuticky přijatelné soli a solváty jakožto inhibitory 15 faktoru Xa pro výrobu léčiva k léčení a k prevenci tromboembolických potíží, jako jsou trombóza, infarkt myokardu, arterioskleróza, zánět, apoplexie, angina pectoris, restenóza po angioplastice a bolest lýtkových svalů při chůzi. Kromě toho je lze aplikovat k léčení nádorů, nádorových onemocnění a/nebo metastáz. Sloučeniny mohou působit jako inhibitory faktorů VIIa, IXa a thrombinu.

- (74) Matějka Jan JUDr., Národní 32, Praha, 11000;

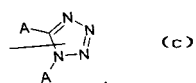
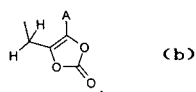
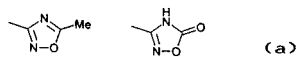
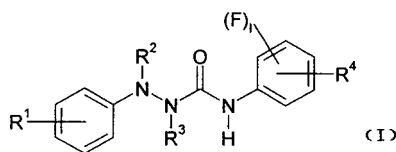

- 7 (51) C 07 C 311/08, C 07 C 211/17, A 61 K 31/135, A 61 K 31/195, A 61 P 1/06, A 61 P 1/00, A 61 P 3/04, A 61 P 15/06, A 61 P 15/02, A 61 P 13/10, A 61 P 27/06, A 61 P 25/24

(21) 2003-1499

(71) SANOFI-SYNTHELABO, Paris, FR;

(72) Bovy Philippe R., Mareil Marly, FR;

Cecchi Roberto, Lodi, IT;

Courtemanche Gilles, Le Plessis Robinson, FR;

Oliva Ambrogio, Sarrono, IT;

Viviani Nunzia, Cantu, IT;

Croci Tiziano, Milano, IT;

- (54) **Cyklohexyl (alkyl) propanolaminy, způsob jejich přípravy a farmaceutické prostředky, které je obsahují**

(22) 30.11.2001

(32) 30.11.2000

(31) 2000/0015477

(33) FR

(86) PCT/FR01/03784

(87) WO 02/044139

- (57) Sloučeniny obecného vzorce I, kde A je skupina obecného vzorce a nebo b. Sloučeniny vykazují silnou agonistickou aktivitu vztahující se k beta-3-adrenergním receptorům. Proto jsou použitelné při léčbě gastrointestinálních nemocí jako jsou zánětlivé choroby střeva, například podráždění střev (IBD), jako modulátory střevní motility, jako lipolytická činidla, jako činidla proti obezitě a diabetu, psychotropní činidla, činidla proti glaukomu, ciktarizační činidla a antidepresiva, jako inhibitory kontrakce dělohy, jako tokolytika pro prevenci nebo zpoždění předčasného porodu a pro léčbu a/nebo profylaxi bolestivé menstruace a při léčbě chorob urinárního systému, jako je močová inkontinence.

- (74) Hakr Eduard Ing., Přístavní 24, Praha 7, 17000;

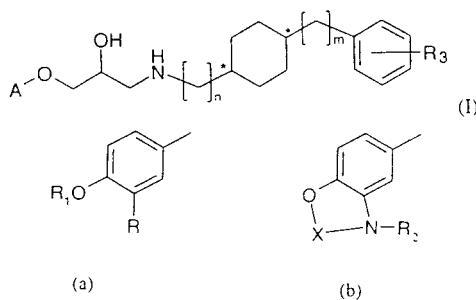

- 7 (51) C 07 C 317/46, C 07 C 315/02, C 07 C 323/62, C 07 C 319/14

(21) 2003-836

(71) BRISTOL-MYERS SQUIBB COMPANY, Princeton, NJ, US;

(72) Chen Bang-Chi, Plainsboro, NJ, US;

Sundeen Joseph E., Yardley, PA, US;

Zhao Rulin, Pennington, NJ, US;

- (54) **Způsob přípravy N-(substituovaný fenyl)-3-alkyl-, aryl- a -heteroarylsulfonyl-2-hydroxy-2-alkyl- a -halogenalkylpropanamidových sloučenin**

(22) 17.09.2001

(32) 21.09.2000

(31) 2000/234121

(33) US

(86) PCT/US01/42171

(87) WO 02/024638

- (57) Způsob přípravy N-(substituovaný fenyl)-3-alkyl-, aryl- a heteroarylsulfonyl-2-hydroxy-2-alkyl- a halogenalkylpropanamidových sloučenin obecného vzorce I. N-(substituovaný fenyl)- α,β nenasycený propanamid získaný reakcí substituovaného benzenu s α,β nenasyceným propanamidem se nechá reagovat s epoxidacním prostředkem za vzniku epoxidu, který dále

- reaguje s thiolem za vzniku sulfidu, jenž se oxiduje.
(74) Kalenský Petr JUDr., Hálkova 2, Praha 2, 12000;

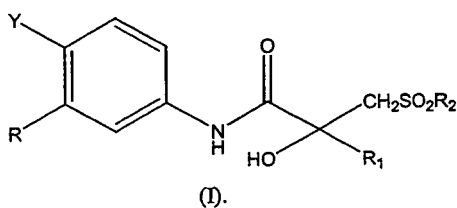

- 7 (51) C 07 D 205/04, C 07 D 207/10, C 07 D 401/12, C 07 D 403/12, C 07 C 47/575, C 07 C 59/52, C 07 C 59/64, C 07 C 69/734, A 61 K 31/397, A 61 K 31/401, A 61 K 31/4427, A 61 K 31/506, A 61 P 7/02
(21) 2003-1514
(71) ASTRAZENECA AB, Södertälje, SE;
(72) Inghardt Tord, Mölndal, SE;
Johansson Anders, Mölndal, SE;
Svensson Arne, Mölndal, SE;
(54) **Nové deriváty kyseliny mandlové a jejich použití jako inhibitory trombinu**
(22) 30.11.2001
(32) 01.12.2000, 19.03.2001, 06.04.2001, 30.08.2001
(31) 2000/0004458, 2001/0100965, 2001/0101239, 2001/0102921
(33) SE, SE, SE, SE
(86) PCT/SE01/02657
(87) WO 02/044145
(57) Řešení se týká sloučenin obecného vzorce I, kde R^a, R¹, R², Y a R³ mají význam uvedený v popise a jejich farmaceuticky přijatelných derivátů (včetně proléčiv), které jsou užitečné jako kompetitivní inhibitory trypsinu podobných serinproteáz, jako je trombin a zejména při léčbě stavů, při kterých je žádoucí inhibice trombinu (například trombóze) nebo jako antikoagulanty.
(74) Hakr Eduard Ing., Přístavní 24, Praha 7, 17000;

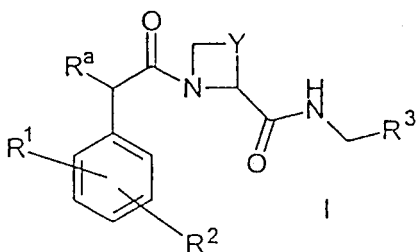

- 7 (51) C 07 D 207/16, C 07 D 401/12, A 61 K 31/4025, A 61 K 31/4725, A 61 P 37/00, A 61 P 3/10
(21) 2003-1250
(71) TAISHO PHARMACEUTICAL CO., LTD., Tokyo, JP;
(72) Fukushima Hiroshi, Tokyo, JP;
Hiratate Akira, Tokyo, JP;
Takahashi Masato, Tokyo, JP;
Kameo Kazuya, Tokyo, JP;
(54) **Deriváty kyanopyrrolidinu**
(22) 09.11.2001
(32) 10.11.2000, 16.07.2001
(31) 2000/344036, 2001/215766
(33) JP, JP
(86) PCT/JP01/09818
(87) WO 02/038541
(57) Deriváty kyanopyrrolidinu vzorce I, jejich farmaceuticky přijatelné soli a farmaceutické prostředky, které je obsahují. Deriváty jsou využitelné jako inhibitory dipeptidylové peptidázy IV a pro léčení cukrovky a imunitního onemocnění.

- (74) PATENTSERVIS PRAHA a.s., Jivenská 1, Praha 4, 14000;

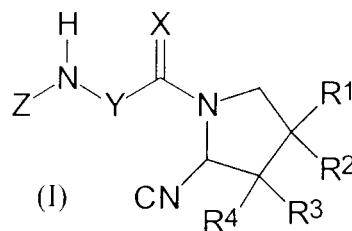

- 7 (51) C 07 D 207/34, C 07 D 207/42
(21) 2003-1132
(71) PHARMACIA ITALIA S. P. A., Milano, IT;
(72) Caldarelli Francesco, Milano, IT;
Ceriani Lucio, Parabiago, IT;
Candiani Ilaria, Busto Arsizio, IT;
(54) **Způsob přípravy derivátů distamycinu**
(22) 07.11.2001
(32) 28.11.2000
(31) 2000/0029004
(33) GB
(86) PCT/EP01/13050
(87) WO 02/044147
(57) Předkládané řešení způsobu přípravy derivátů distamycinu obecného vzorce I, kde R je atom bromu nebo chloru, nebo jeho farmaceuticky přijatelné soli, s vysokým výtěžkem a čistotou a bez nutnosti provedení množství kroků a/nebo izolace množství meziproduktů, což by jinak mohl vést ke vzniku nežádoucích vedlejších produktů. Sloučeniny obecného vzorce I jsou látky s významným protinádorovým účinkem.
(74) PATENTSERVIS PRAHA a.s., Jivenská 1, Praha 4, 14000;

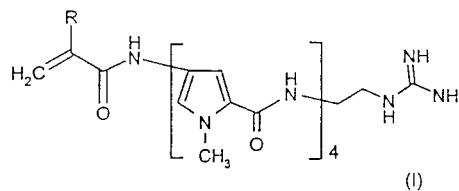

- 7 (51) C 07 D 211/34, C 07 D 401/12, A 61 K 31/445
(21) 2003-1554
(71) AVENTIS PHARMA DEUTSCHLAND GMBH, Frankfurt, DE;
(72) Peyman Anuschirwan, Kelkheim, DE;
Will David William, Kriftel, DE;
Gerlach Uwe, Hattersheim, DE;
Nazaré Marc, Eppstein, DE;
Zoller Gerhard, Schöneck, DE;
Nestler Hans-Peter, Kelkheim, DE;
Matter Hans, Langenselbold, DE;
Al-Obeidi Fahad, Tuscon, AZ, US;
(54) **Guanidinové a amidinové deriváty jako inhibitory faktoru XA**
(22) 28.11.2001
(32) 06.12.2000
(31) 2000/00126750
(33) EP
(86) PCT/EP01/13874
(87) WO 02/046159
(57) Řešení popisuje sloučenin vzorce I, které jsou cenné farmakologicky aktivní látky. Tyto sloučeniny vykazují silný antitrombotický účinek a jsou vhodné např. pro terapii a profylaxi kardiovaskulárních poruch jako třeba tromboembolických onemocnění nebo restenózy. Tyto

sloučeniny jsou reverzibilními inhibitory enzymů krevního srážení, faktoru Xa (Fxa) a/nebo faktoru VIIa (FVIIa) a mohou být obecně aplikovány na podmínky, při kterých je nežádoucí aktivita faktoru Xa a/nebo faktoru VIIa, nebo pro léčení a prevenci podmínek, při kterých je žádoucí inhibice faktoru Xa a/nebo VIIa. Řešení se dále týká způsobů výroby sloučenin vzorce I, jejich využití jako aktivních látek ve farmaceutikách a farmaceutických přípravcích s jejich obsahem.

(74) Kubát Jan Ing., Přístavní 24, Praha 7, 17000;

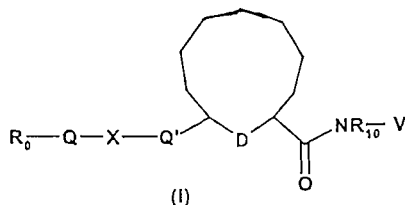

7 (51) **C 07 D 211/46, C 07 D 211/44, C 07 D 401/12, A 61 K 31/4465, A 61 K 31/496, A 61 K 31/5355, A 61 K 31/4402, A 61 P 25/00, A 61 P 9/00**

(21) **2003-686**

(71) ORTHO MCNEIL PHARMACEUTICAL, INC., Raritan, NJ, US;

(72) Apodaca Richard, San Diego, CA, US;
Carruthers Nicholas I., Poway, CA, US;
Dvorak Curt A., San Diego, CA, US;
Shah Chandravadan R., San Diego, CA, US;
Xiao Wei, San Diego, CA, US;

(54) **Neimidazolové aryloxypiperidiny**

(22) 06.08.2001

(32) 08.08.2000, 06.08.2001

(31) 2000/223768, 2001/922619

(33) US, US

(86) PCT/US01/24660

(87) WO 02/012190

(57) Předkládané řešení se týká neimidazolových aryloxypiperidinů, prostředků které je obsahují, způsobů jejich přípravy a jejich použití pro léčbu chorob a stavů zprostředkovaných receptorem histaminu.

(74) Čermák Karel Dr., Národní třída 32, Praha 1, 11000;

7 (51) **C 07 D 211/70, C 07 D 471/08, A 61 K 31/44, A 61 P 25/24**

(21) **2003-503**

(71) BASF AKTIENGESELLSCHAFT, Ludwigshafen, DE;

(72) Frogegett Jayne, Alfreton, GB;

Riley Dean, Nottingham, GB;

Turner Andrew, Cheshire, GB;

(54) **Způsob racemizace 1-benzyl-4-(4-fluorfenyl)-3-hydroxymetyl-1,2,3,6-tetrahydropyridinu, který se má použít jako meziprodukt při přípravě paroxetinu**

(22) 30.08.2001

(32) 30.08.2000

(31) 2000/0021147

(33) GB

(86) PCT/EP01/09998

(87) WO 02/018338

(57) Způsob racemizace enantiomericky obohaceného 1-benzyl-4-(4-fluorfenyl)-3-hydroxymetyl-1,2,3,6-tetrahydropyridinu, jenž je užitečným meziproduktem při přípravě paroxetinu a způsoby přípravy paroxetinu z uvedených sloučenin.

(74) Švorčík Otakar JUDr., Hálkova 2, Praha 2, 12000;

7 (51) **C 07 D 213/74, C 07 D 213/643, C 07 D 213/80, C 07 D 213/82, C 07 D 239/48, C 07 D 239/47, C 07 D 487/04, C 07 D 473/34, A 61 K 31/44, A 61 K 31/52, A 61 K 31/505, A 61 P 43/00 // (C 07 D 487/04, C 07 D 235/00, C 07 D 221/00)**

(21) **2002-2390**

(71) PFIZER PRODUCTS INC., Groton, CT, US;

(72) Chen Yuhpyng Liang, Groton, CT, US;

(54) **Antagonisty faktoru uvolňujícího kortikotropin**

(22) 05.01.2001

(32) 18.01.2000

(31) 2000/176611

(33) US

(86) PCT/IB01/00004

(87) WO 01/053263

(57) Antagonisty faktoru uvolňujícího kortikotropin (CRF) obecného vzorce I, II nebo III, kde A, B, Y, Z, G, R₃, R₄, R₅, R₆, R₁₆ a R₁₇ mají specifický význam a způsoby jejich výroby. Tyto sloučeniny a jejich farmaceuticky vhodné soli jsou užitečné při léčení poruch, jako poruch CNS a poruch souvisejících se stresem.

(74) Matějka Jan JUDr., Národní 32, Praha, 11000;

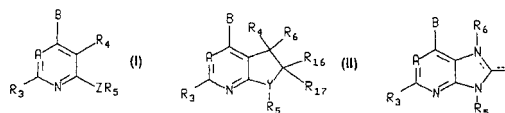

7 (51) **C 07 D 215/227, C 07 D 401/12, C 07 D 257/04**

(21) **2003-667**

(71) TEVA PHARMACEUTICAL INDUSTRIES LTD., Petah Tiqva, IL, US;

(72) Mendelovichi Marioara, Rehovot, IL;

Finkelstein Nina, Jerusalem, IL;

Pilarski Gideon, Holon, IL;

(54) **Způsob výroby cilostazolu**

(22) 14.08.2001

(32) 14.08.2000

(31) 2000/225362

(33) US

(86) PCT/US01/25398

(87) WO 02/014283

(57) Předložené řešení se týká způsobu přípravy cilostazolu a způsobu čištění cilostazolu rekrystalizací.

(74) Čermák Karel Dr., Národní třída 32, Praha 1, 11000;

7 (51) **C 07 D 239/52, C 07 D 239/70, C 07 D 239/34, C 07 D 403/12, A 61 K 31/505, A 61 P 9/00, A 61 P 11/00, A 61 P 13/00**

(21) **2002-190**

(71) ABBOTT GMBH & CO. KG, Wiesbaden, DE;

(72) Amberg Wilhelm, Schwetzingen, DE;

Kettschau Georg, Ludwigshafen, DE;

(54) **Nové deriváty karboxylové kyseliny s 5,6-substituovaným pyrimidinovým kruhem, způsob jejich přípravy a použití jako antagonistů receptoru endothelinu**

(22) 05.07.2000

(32) 20.07.1999

(31) 1999/19933164

(33) DE

(86) PCT/EP00/06293

(87) WO 01/005771

(57) Sloučeniny obecného vzorce I, kde substituenty mají specifický význam, a jejich použití jako antagonistů receptoru endothelinu.

(74) Kalenský Petr JUDr., Hálkova 2, Praha 2, 12000;

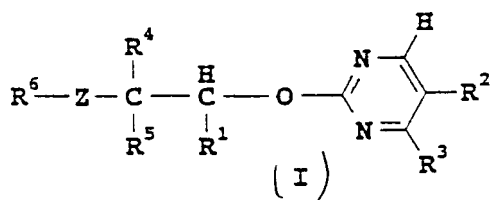

- 7 (51) C 07 D 239/52, C 07 D 239/26, C 07 D 239/42, C 07 D 403/04, C 07 C 243/22
- (21) 2003-1021
- (71) IHARA CHEMICAL INDUSTRY CO., LTD., Tokyo, JP;
- (72) Hiyoshi Hidetaka, Shizuoka, JP;
Kobayashi Masato, Tokyo, JP;
Ogawa Mahito, Shizuoka, JP;
- (54) **Způsob výroby substituovaných derivátů anilinu**
- (22) 15.10.2001
- (32) 17.10.2000, 09.02.2001
- (31) 2000/316345, 2001/034216
- (33) JP, JP
- (86) PCT/JP01/09040
- (87) WO 02/032882
- (57) Způsob výroby substituovaných derivátů anilinu obecného vzorce (6), ve kterém R₁, R₂ a R₃ jsou nezávisle na sobě vybrané ze skupiny zahrnující alkylovou skupinu, alkoxylovou skupinu, alkoxyalkylovou skupinu, haloalkylovou skupinu, karboxylovou skupinu, alkoxykarbonylovou skupinu, alkykarboxamidovou skupinu, nitroskupinu, aryllovou skupinu, arylalkylovou skupinu, aryloxylovou skupinu, atom halogenu a atom vodíku; a X a Y jsou nezávisle na sobě vybrané ze skupiny zahrnující atom vodíku, alkylovou skupinu, alkoxylovou skupinu, alkoxyalkylovou skupinu, haloalkylovou skupinu, karboxylovou skupinu, alkoxykarbonylovou skupinu a atom halogenu, který zahrnuje oxidaci substituovaného derivátu indolu obecného vzorce (3), ve kterém R₁, R₂, R₃, X a Y mají stejný význam jako v obecném vzorci (6), při které dochází k otevření indolového kruhu za vzniku acetanilidového derivátu obecného vzorce (4), ve kterém R₁, R₂, R₃, X a Y mají stejný význam jako v obecném vzorci (6); a Ac je acetylová skupina, a podrobení uvedené sloučeniny redukcí a deacetylaci, a to výhodně v průmyslovém měřítku.
- (74) Zelený Pavel JUDr., Hálkova 2, Praha 2, 12000;

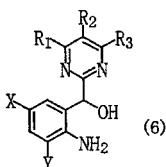
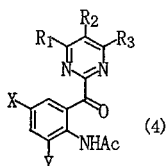
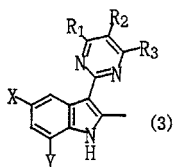

- 7 (51) C 07 D 243/24, C 07 D 403/12, C 07 D 403/14, C 07 D 471/04, A 61 K 31/5513, A 61 K 31/675, A 61 P 7/00, A 61 P 9/00
- (21) 2003-893
- (71) AJINOMOTO CO., INC., Tokyo, JP;
- (72) Nakagawa Tadakiyo, Kawasaki-shi, JP;
Tokumasu Munetaka, Kawasaki-shi, JP;
Tashiro Kazumi, Kawasaki-shi, JP;
Takahashi Mitsuo, Kawasaki-shi, JP;
Kayahara Takashi, Kawasaki-shi, JP;
Takehana Shunji, Kawasaki-shi, JP;
Kajigaya Yuki, Kawasaki-shi, JP;
Yoshida Kaoru, Kawasaki-shi, JP;
Sakurai Kuniya, Kawasaki-shi, JP;
- (54) **Benzodiazepinové deriváty**
- (22) 26.09.2001
- (32) 27.09.2000
- (31) 2000/294240
- (33) JP
- (86) PCT/JP01/08352
- (87) WO 02/026732
- (57) Benzodiazepinové deriváty vzorce 1', analogy těchto sloučenin a jejich farmaceuticky přijatelné soli. Tyto sloučeniny mají vynikající účinek, týkající se inhibování aktivovaného faktoru X (srážení krve). Tyto sloučeniny jsou vhodné jako činidla pro léčení různých onemocnění souvisejících s aktivovaným koagulačním faktorem X, např. trombózy nebo embólie.
- (74) Všetečka Miloš Dr., Hálkova 2, Praha 2, 12000;

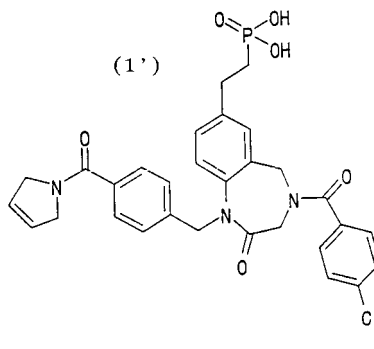

- 7 (51) C 07 D 261/14, C 07 D 413/12, C 07 D 417/12, A 61 K 31/42, A 61 K 31/69, A 61 K 31/425, A 61 P 9/12
- (21) 2003-1369
- (71) BRISTOL-MYERS SQUIBB COMPANY, Princeton, NJ, US;
- (72) Polniaszek Richard P., Dayton, NJ, US;
Wang Xuebao, East Brunswick, NJ, US;
Thottathil John K., Ivanhoe, IL, US;
Denzel Theodor, Regensburg, DE;
- (54) **Způsob přípravy derivátu bifenyliisoxazolsulfonamidu**
- (22) 12.10.2001
- (32) 17.10.2000
- (31) 2000/240902
- (33) US
- (86) PCT/US01/42741
- (87) WO 02/032884
- (57) Způsob přípravy derivátu bifenyliisoxazolsulfonamidu a jeho meziproductů. Nové meziproducty připravené tímto způsobem. Deriváty bifenyliisoxazolsulfonamidu jsou endotelovými antagonisty vhodnými například pro ošetřování hypertenze.
- (74) Kalenský Petr JUDr., Hálkova 2, Praha 2, 12000;
- 7 (51) C 07 D 263/62, C 07 D 277/66, C 07 D 235/20, C 07 D 417/14, C 07 D 405/14, C 07 D 413/14
- (21) 2003-1344
- (71) CIBA SPECIALTY CHEMICALS HOLDING INC., Basel, CH;

- (72) Eliu Victor Paul, Lörrach, DE;
Hauser Julia, Grenzach-Wyhlen, DE;
- (54) **Způsob přípravy bis-benzazolylových sloučenin**
(22) 09.10.2001
(32) 18.10.2000
(31) 2000/00810961
(33) EP
(86) PCT/EP01/11644
(87) WO 02/032886
(57) Způsob přípravy bis-benzazolylových sloučenin obecného vzorce 1, ve kterém Y znamená -O-, -S- či -N(R₂), R₂ je vodík, C₁₋₁₀alkyl nebo aralkyl, Z je 2,5-furanyl, 2,5-thiopenyl, 4,4'-stilbenyl nebo 1,2-ethylenyl a R₁ je vodík, halogen, C₁₋₁₀alkyl, C₁₋₁₀alkoxy, kyanoskupina, COOM nebo SO₃M, přičemž M je vodík nebo alkalický kov nebo kov alkalických zemin, kde se sloučenina obecného vzorce 2 podrobí reakci s dikarboxylovou kyselinou obecného vzorce 3 nebo jejím esterem, přičemž symboly Y, Z a R₁ mají významy definované výše, v N-methylpyrrolidonu nebo N,N-dimethylacetamidu, v přítomnosti kyselého katalyzátoru a popřípadě v přítomnosti sekundárního rozpouštědla schopného odstranit vodu z reakční směsi. Tyto sloučeniny jsou použitelné jako optická bělicí činidla pro přírodní a syntetické materiály.
- (74) Kubát Jan Ing., Přístavní 24, Praha 7, 17000;

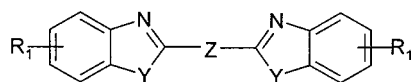

(1)

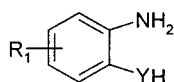

(2)

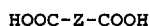

(3)

- 7 (51) **C 07 D 265/30, C 07 D 267/10, C 07 D 413/12, C 07 D 417/12, C 07 D 471/04, C 07 D 413/14, A 61 K 31/5375, A 61 K 31/553, A 61 P 11/06, A 61 P 29/00**
(21) **2003-1194**
(71) GLAXO GROUP LIMITED, Greenford, GB;
(72) Ancliff Rachael Anne, Stevenage, GB;
Cook Caroline Mary, Stevenage, GB;
Eldred Colin David, Stevenage, GB;
Gore Paul Martin, Stevenage, GB;
Harrison Lee Andrew, Stevenage, GB;
Hodgson Simon Teanby, Stevenage, GB;
Judd Duncan Bruce, Stevenage, GB;
Keeling Suzanne Elaine, Stevenage, GB;
Lewell Xiao Qing, Stevenage, GB;
Robertson Graeme Michael, Stevenage, GB;
Swanson Stephen, Stevenage, GB;
- (54) **Deriváty močoviny**
(22) 28.09.2001
(32) 29.09.2000, 27.03.2001
(31) 2000/0023973, 2001/0107643
(33) GB, GB
(86) PCT/GB01/04350
(87) WO 02/026723
(57) Nové deriváty močoviny vzorce I, způsoby jejich výroby, farmaceutické prostředky s jejich obsahem a jejich použití v lékařství pro léčení zánětlivých onemocnění, např. astmatu.
- (74) Korejzová Zdeňka JUDr., Spálená 29, Praha 1, 11000;

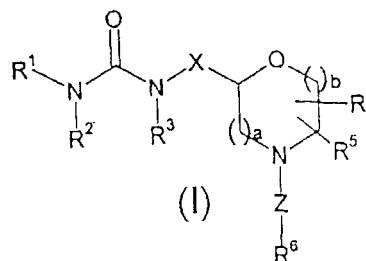

(I)

- 7 (51) **C 07 D 271/06, A 61 K 31/4245, A 61 P 3/00, A 61 P 9/00**
(21) **2003-1581**
(71) GLAXO GROUP LIMITED, Greenford, GB;
(72) Gellibert Françoise Jeanne, Les Ulis, FR;
Liu Kevin Guangcheng, Research Triangle Park, NC, US;
- (54) **1,2,4-oxadiazolové deriváty**
(22) 06.12.2001
(32) 08.12.2000
(31) 2000/0029974
(33) GB
(86) PCT/GB01/05400
(87) WO 02/046174
(57) 1,2,4-oxadiazolové deriváty vzorce I jsou látky, které je možno použít ve formě farmaceutického prostředku, který rovněž tvoří součást řešení, k léčení chorob nebo chorobných stavů, zprostředkovaných hPPAR. Součástí řešení tvoří také použití uvedených účinných látek pro výrobu farmaceutického prostředku pro léčení výše popsaných chorob a chorobných stavů, jako např. dyslipidemie, syndrom X, srdeční selhání, kardiovaskulární onemocnění, apod.
- (74) Korejzová Zdeňka JUDr., Spálená 29, Praha 1, 11000;

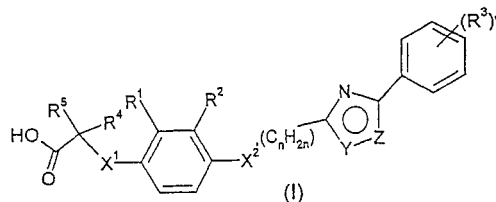

(I)

- 7 (51) **C 07 D 277/22, C 07 D 249/08, C 07 D 417/08**
(21) **2003-1388**
(71) BRISTOL-MYERS SQUIBB COMPANY, Princeton, NJ, US;
(72) Chen Chung-Pin, Madison, CT, US;
Connolly Timothy Paul, Meriden, CT, US;
Kolla Laxma Reddy, Rock Hill, CT, US;
Matskella John D., Wallingford, CT, US;
Mueller Richard H., Ringoes, NJ, US;
Pendri Yadagiri, South Glastonbury, CT, US;
Petsch Dejah T., Mansfield Center, CT, US;
- (54) **Způsob přípravy ve vodě rozpustných azolových sloučenin**
(22) 18.10.2001
(32) 20.11.2000
(31) 2000/252001
(33) US
(86) PCT/US01/32382
(87) WO 02/042283
(57) Způsob přípravy ve vodě rozpustné prodrogy obecného vzorce I, kde znamená A nehydroxylový podíl triazolové fungicidní sloučeniny typu obsahujícího sekundární nebo terciární hydroxylovou skupinu; R a R¹ na sobě nezávisle atom vodíku nebo C₁₋₆-alkylovou skupinu a její farmaceuticky přijatelné soli, při kterém (a) se nechá reagovat sloučenina obecného vzorce A-OH, kde A znamená nehydroxylový podíl triazolové fungicidní

sloučeniny typu obsahujícího sekundární nebo terciární hydroxylovou skupinu, se sloučeninou obecného vzorce III, kde R a R¹ mají shora uvedený význam a kde znamená Pr skupinu chránící hydroxylovou skupinu se zdrojem jodidového iontu v inertním organickém rozpouštědle a v přítomnosti zásady při teplotě v rozmezí přibližně 25 až 50 °C za získání meziprojektu obecného vzorce IV, kde Pr, A, R a R¹ mají shora uvedený význam a (b) odstraní se chránící skupina pr z meziprojektu obecného vzorce IV o sobě známými způsoby za získání sloučeniny obecného vzorce I a popřípadě se získaná sloučenina o sobě známými způsoby převádí na farmaceuticky přijatelné soli.

- (74) Kalenský Petr JUDr., Hálkova 2, Praha 2, 12000;

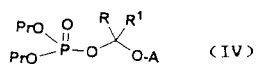
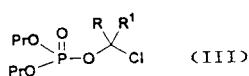
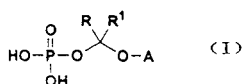

- 7 (51) C 07 D 295/205, C 07 D 295/088, C 07 D 295/092, C 07 D 295/096, C 07 D 207/335, C 07 D 211/22, C 07 D 211/58, C 07 D 213/74, C 07 D 215/06, C 07 D 239/34, C 07 D 401/12, C 07 D 235/26, C 07 D 235/06, C 07 D 213/36, C 07 D 209/08, A 61 K 31/495, A 61 K 31/4453, A 61 K 31/496, A 61 K 31/505, A 61 K 31/40, A 61 K 31/4402, A 61 K 31/4427, A 61 K 31/4465, A 61 K 31/357, A 61 K 31/47, A 61 P 25/00, A 61 P 9/00

(21) 2003-685

(71) ORTHO MCNEIL PHARMACEUTICAL INC., Raritan, NJ, US;

(72) Apodaca Richard, San Diego, CA, US;
Carruthers Nicholas I., Poway, CA, US;
Dvorak Curt A., San Diego, CA, US;
Rudolph Dale A., San Diego, CA, US;
Shah Chandravadan R., San Diego, CA, US;
Xiao Wei, San Diego, CA, US;

(54) Neimidazolové aryloxypiperidiny

(22) 06.08.2001

(32) 08.08.2000, 06.08.2001

(31) 2000/223768, 2001/922631

(33) US, US

(86) PCT/US01/24655

(87) WO 02/012214

(57) Předkládané řešení se týká neimidazolových aryloxypiperidinů, prostředků které je obsahují, způsobů jejich přípravy a jejich použití pro léčbu chorob a stavů zprostředkovaných receptorem histaminu.

(74) Čermák Karel Dr., Národní třída 32, Praha 1, 11000;

7 (51) C 07 D 305/14

(21) 2003-1534

(71) INDENA S. P. A., Milano, IT;

(72) Battaglia Arturo, Bologna, IT;

Dambrosio Paolo, Putignano, IT;

Guerrini Andrea, Bologna, IT;

Bombardelli Ezio, Milano, IT;

Pontiroli Alessandro, Milano, IT;

(54) Způsob výroby paclitaxelu

(22) 03.12.2001

(32) 06.12.2000

(31) 2000MI/002654

(33) IT

(86) PCT/EP01/14084

(87) WO 02/046177

(57) Řešení se týká nového způsobu výroby paclitaxelu, při němž se vychází z 10-deacetylbaecatinu III a jímž je možno získat paclitaxel ve vyšším konečném výtěžku ve srovnání se známými postupy.

(74) Korejzová Zdeňka JUDr., Spálená 29, Praha 1, 11000;

7 (51) C 07 D 307/68, C 07 D 333/38, A 61 K 31/341, A 61 K 31/381, A 61 P 9/00

(21) 2003-1633

(71) AVENTIS PHARMA DEUTSCHLAND GMBH, Frankfurt, DE;

(72) Peukert Stefan, Frankfurt, DE;

Brendel Joachim, Bad Vilbel, DE;

Hemmerle Horst, Bad Soden, DE;

Kleemann Heinz-Werner, Bischofsheim, DE;

(54) Arylované amidy furan- a thiofенkarboxylových kyselin a farmaceutické prostředky, které je obsahují

(22) 29.11.2001

(32) 12.12.2000

(31) 2000/10061876

(33) DE

(86) PCT/EP01/13958

(87) WO 02/048131

(57) Arylované amidy furan- a thiofенkarboxylových kyselin obecných vzorců Ia a Ib a farmaceutické prostředky, které je obsahují. Tyto sloučeniny jsou vhodné pro použití jako nová antiarytmika, zejména pro léčení a prevenci atrálních arytmií, např. atrálních fibrilací nebo atrálních flutterů.

(74) Kubát Jan Ing., Přístavní 24, Praha 7, 17000;

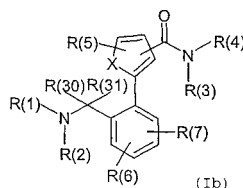
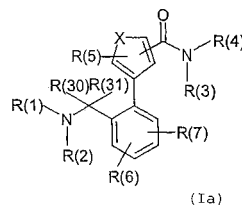

7 (51) C 07 D 307/80, A 61 K 31/343, A 61 P 9/00

(21) 2003-1611

(71) SANOFI-SYNTHELABO, Paris, FR;

(72) Biard Michel, Sisteron, FR;

(54) 2-Butyl-3-{4-[3-(dibutylamino)propoxy]benzoyl}-5-nitrobenzofuran hydrochlorid a způsob jeho přípravy

(22) 10.12.2001

(32) 11.12.2000

(31) 2000/0016069

(33) FR

(86) PCT/FR01/03900

(87) WO 02/048078

(57) Řešení se týká 2-butyl-3-{4-[3-(dibutylamino)propoxy]benzoyl}-5-nitrobenzofuran hydrochloridu a způsobu jeho

přípravy a jeho použití pro přípravu 2-butyl-3-{4-[3-(dibutylamino)propoxy]benzoyl}-3-nitrobenzofuranu, který je meziproduktem pro přípravu dronedaronu.

(74) Hakr Eduard Ing., Přístavní 24, Praha 7, 17000;

7 (51) **C 07 D 307/82, A 61 K 31/343, A 61 P 9/00**
2003-1610

(71) SANOFI-SYNTHELABO, Paris, FR;

(72) Fino Noël, Château-Arnoux, FR;

Leroy Corinne, Orpierre, FR;

(54) **Methansulfonamido-benzofuran, způsob jeho přípravy a jeho použití jako syntetického meziproduktu**

(22) 10.12.2001

(32) 11.12.2000

(31) 2000/0016070

(33) FR

(86) PCT/FR01/03899

(87) WO 02/048132

(57) Řešení se týká 2-butyl-5-methansulfonamidobenzofuranu, jeho způsobu přípravy a jeho použití pro přípravu dronedaronu.

(74) Hakr Eduard Ing., Přístavní 24, Praha 7, 17000;

7 (51) **C 07 D 309/30, A 61 K 31/351**
2003-554

(71) PLUS CHEMICALS, B. V., Mijdrecht, NL;

(72) Csaba Szabo, Debrecen, HU;

Korodi Ferenc, Debrecen, HU;

Istvan Melczer, Debrecen, HU;

Salyi Szabolcs, Debrecen, HU;

Leonov David, Rehovot, IL;

(54) **Vysoce přečištěný simvastatin**

(22) 26.07.2001

(32) 27.07.2000

(31) 2000/221112

(33) US

(86) PCT/US01/23525

(87) WO 02/009697

(57) Způsob výroby semisyntetických statinů, meziproduktů, které při tomto způsobu vznikají a vysoce přečištěný simvastatin získaný tímto způsobem.

(74) Čermák Karel Dr., Národní třída 32, Praha 1, 11000;

7 (51) **C 07 D 311/80**
2003-843

(71) DELTA-9-PHARMA GMBH, Neumarkt, DE;

(72) Müller Adam, Coburg, DE;

(54) **Způsob výroby extraktu obsahujícího tetrahydrokannabinol a kannabidiol z konopného rostlinného materiálu a z extraktů konopí**

(22) 16.10.2001

(32) 17.10.2000

(31) 2000/10051427

(33) DE

(86) PCT/EP01/11967

(87) WO 02/032420

(57) Řešení se týká způsobu výroby extraktu z konopného rostlinného materiálu obsahujícího tetrahydrokannabinol, kannabidiol a případně jejich karboxylové kyseliny. Podle tohoto způsobu se sušený rostlinný materiál rozeleme, podrobí extrakci pomocí CO₂ a získaný primární extrakt se oddělí. Způsob podle řešení umožňuje selektivní získání Δ^8 - nebo Δ^9 -tetrahydrokannabinolu jak z průmyslového konopí pro výrobu vláken, tak z konopí pro výrobu drog, případně po rozpuštění primárního extraktu v ethanolu, oddělení nežádoucích vosků a odstranění rozpouštědla za sníženého tlaku.

(74) Krmenčík Václav Ing., Nad Štolou 12, Praha 7, 17000;

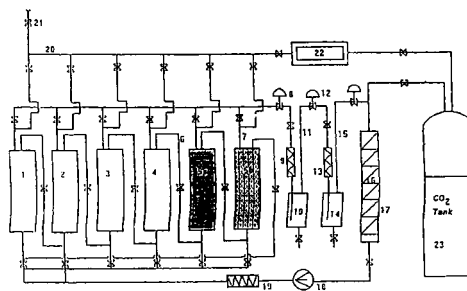

7 (51) **C 07 D 333/64, A 61 K 31/445, A 61 P 35/00**
2003-1098

(71) ELI LILLY AND COMPANY, Indianapolis, IN, US;

(72) Luke Wayne Douglas, West Lafayette, IN, US;

(54) **Nová krystalická forma 6-hydroxy-3-(4-[2-(piperidin-1-yl)ethoxy]fenoxy)-2-(4-methoxyfenyl)benzo[b]thiofen hydrochloridu**

(22) 18.10.2001

(32) 20.10.2000

(31) 2000/242252

(33) US

(86) PCT/US01/27773

(87) WO 02/034741

(57) Toto řešení se týká nové nesolvované bezvodé krystalické formy 6-hydroxy-3-(4-[2-(piperidin-1-yl)ethoxy]fenoxy)-2-(4-methoxyfenyl)benzo[b]thiofen hydrochloridu a jejího použití pro inhibici onemocnění souvisejících s nedostatkem estrogenu včetně kardiovaskulárního onemocnění, hyperlipidémie a osteoporózy; pro inhibici dalších patologických stavů, jako je endometrióza, fibróza dělohy, estrogen dependentní rakovina (včetně rakoviny prsu a dělohy), rakovina prostaty, benigní prostatická hyperplazie, poruchy CNS včetně Alzheimerovy choroby, pro prevenci rakoviny prsu a pro zvyšování enzymatické aktivity ChAT. Řešení se také týká způsobu jejich přípravy.

(74) Švorčík Otakar JUDr., Hálkova 2, Praha 2, 12000;

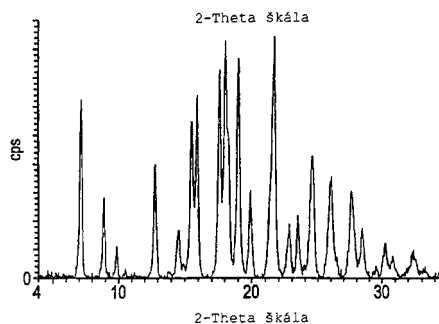

7 (51) **C 07 D 335/16, A 61 K 31/39, A 61 P 25/00**
2003-1306

(71) PROM LIMITED, Caterham, GB;

(72) Berg Carsten, Borre, DK;

(54) **Způsob přípravy thioxanthonů, tyto thioxanthony a farmaceutický prostředek, který je obsahuje**

(22) 15.11.2000

(32) 15.11.2000

(31) 2000GB/0004343

(33) WO

(86) PCT/GB00/04343

(87) WO 02/040464

(57) Způsob přípravy jednoho či více thioxanthonů obecného vzorce I, ve kterém jsou R₁ a R₂ stejné nebo odlišné a znamenají vodík, chlor, brom a alkylovou, arylovou a alkokyskupinu s 1 až 8 uhlíkovými atomy, R₃, R₄ a R₅

jsou stejné nebo odlišné a znamenají vodík, chlor, brom, hydroxyskupinu a alkylovou, alkoxy-, alkoxykarbonylalkylovou, alkylkarbonylovou, alkoxykarbonylovou a karbamidoskupinu s 1 až 10 uhlíkovými atomy, nebo R₃ a R₄ společně tvoří pěti-, šesti- nebo sedmičlenný kruh nakondenzovaný na aromatický kruh, při němž se směs 2-chlorthiobenzoyl-chloridu obecného vzorce 2 a aromatické sloučeniny obecného vzorce 3 přidá k suspenzi Friedel-Craftova katalyzátoru v organickém Friedel-Craftově rozpouštědle, thioxanthony takto připravené a farmaceutické prostředky, které je obsahují, použitelné v oblasti psychoterapeutik.

(74) Hakr Eduard Ing., Přístavní 24, Praha 7, 17000;

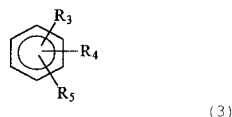
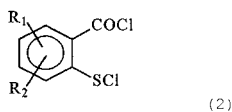
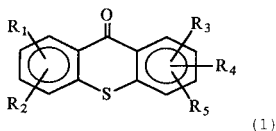

7 (51) **C 07 D 401/04, C 07 D 405/04, C 07 D 409/04, A 61 K 31/4704**

(21) **2003-683**

(71) CHIRON CORPORATION, Emeryville, CA, US;

(72) Renhowe Paul, Danville, CA, US;

Pecchi Sabina, Oakland, CA, US;

Machajewski Tim, Martinez, CA, US;

Shafer Cynthia, El Sobrante, CA, US;

Taylor Clarke, Albany, CA, US;

McCrea Bill, Berkeley, CA, US;

McBride Chris, Oakland, CA, US;

Jazan Elisa, Richmond, CA, US;

(54) **Chinolinonové deriváty**

(22) 11.09.2001

(32) 11.09.2000

(31) 2000/232159

(33) US

(86) PCT/US01/42131

(87) WO 02/022598

(57) Jsou poskytovány organické sloučeniny vzorce I a II, které jsou inhibitory receptorové tyrozinkinázy vaskulárního endoteliálního růstového faktoru, farmaceutické prostředky obsahující tyto inhibitory, způsoby léčení pacientů pomocí těchto farmaceutických prostředků a způsoby přípravy těchto farmaceutických prostředků a inhibitorů.

(74) Švorčík Otakar JUDr., Hálkova 2, Praha 2, 12000;

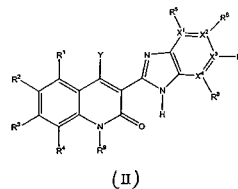
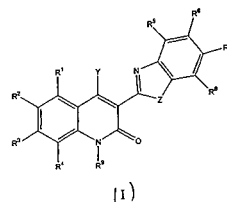

7 (51) **C 07 D 401/04, A 61 K 31/445, A 61 P 37/08**

(21) **2003-1321**

(71) RICHTER GEDEON VEGYÉSZETI GYÁR RT., Budapest, HU;

(72) Fischer János, Budapest, HU;

Fodor Tamás, Budapest, HU;

Trischler Ferenc, Budapest, HU;

Lévai Sándor, Biatorbágy, HU;

Petényi Endréné, Budapest, HU;

(54) **Nové soli desloratadinu, způsob jejich přípravy a farmaceutické přípravky je obsahující**

(22) 14.11.2001

(32) 23.11.2000

(31) 2000/0004701

(33) HU

(86) PCT/HU01/00111

(87) WO 02/042290

(57) Soli desloratadinu obecného vzorce I, kde X znamená kyselý zbytek a n je 1 nebo 2, a obecného vzorce II, kde X znamená kyselý zbytek s hodnotou pK < 3,5. Způsob jejich přípravy, jakož i nové alergické přípravky obsahující tyto soli.

(74) Guttmann Michal Dr. Ing., Nad Štolou 12, Praha 7, 17000;

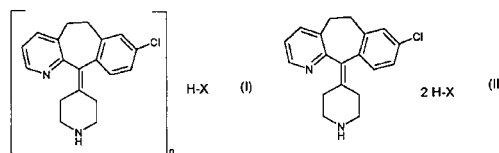

7 (51) **C 07 D 403/12, C 07 D 413/12, C 07 D 215/54, C 07 D 207/416, C 07 D 241/44, A 61 K 31/4025, A 61 K 31/498, A 61 P 37/00, A 61 P 29/00 // (C 07 D 403/12, C 07 D 241:00, C 07 D 233:00)**

(21) **2002-2542**

(71) PFIZER PRODUCTS INC., Groton, CT, US;

(72) Brown Matthew Frank, Groton, CT, US;

Poss Christopher Stanley, Groton, CT, US;

(54) **Heterocyklické amidové deriváty**

(22) 26.01.2001

(32) 04.02.2000

(31) 2000/180159

(33) US

(86) PCT/IB01/00107

(87) WO 01/057023

(57) Heterocyklické amidové deriváty vzorce I, kde R¹ znamená chinoxalinylní a R² substituovanou benzylskupinu. Jsou užitečné při léčení zánětlivých a jiných imunitních poruch.

(74) Matějka Jan JUDr., Národní 32, Praha, 11000;

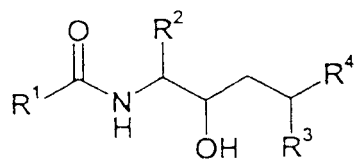

(I)

- 7 (51) C 07 D 405/12, C 07 D 409/12, C 07 D 409/14, C 07 D 401/12, C 07 D 417/14, C 07 D 403/12, C 07 D 239/34, A 61 K 31/505, A 61 K 31/38, A 61 K 31/357, A 61 P 11/06, A 61 P 11/08
- (21) 2002-2413
- (71) PFIZER PRODUCTS INC., Groton, CT, US;
- (72) Chambers Robert James, Groton, CT, US; Magee Thomas Victor, Groton, CT, US; Marfat Anthony, Groton, CT, US;
- (54) **Pyrimidinkarboxamidy užitečné jako inhibitory izozymů PDE4**
- (22) 30.01.2001
- (32) 31.01.2000
- (31) 2000/179282
- (33) US
- (86) PCT/IB01/00125
- (87) WO 01/057025
- (57) Sloučeniny obecného vzorce 1.0.0 a farmaceutické kompozice na jejich bázi užitečné při léčení zánětlivých, respiračních a alergických chorob a stavů, zejména asthma; chronické obstrukční choroby plic (COPD), jako chronické bronchitis, amfyzému a bronchiectasie; chronické rhinitis a chronické sinusitis.
- (74) Matějka Jan JUDr., Národní 32, Praha, 11000;

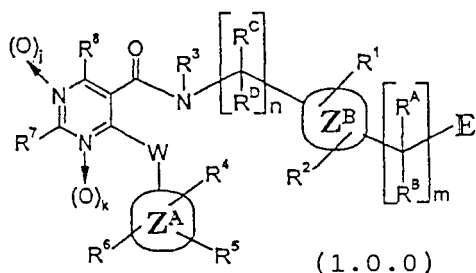

(1.0.0)

- 7 (51) C 07 D 405/12, C 07 D 409/12, C 07 D 249/14, A 61 K 31/4196, A 61 K 31/381, A 61 K 31/341, A 61 P 9/00, A 61 P 25/00, A 61 P 1/00
- (21) 2003-1290
- (71) LES LABORATOIRES SERVIER, Courbevoie Cedex, FR;
- (72) Fauchere Jean Luc, Saint-Cloud, FR; Ortuno Jean-Claude, Bois D'Arcy, FR; Levens Nigel, Vaucresson, FR; Chamorro Susana, Montesson, FR; Boutin Jean Albert, Paris, FR;
- (54) **Nové aminotriazolové sloučeniny, způsob jejich přípravy a farmaceutické přípravky je obsahující**
- (22) 11.10.2001
- (32) 13.10.2000
- (31) 2000/0013125
- (33) FR
- (86) PCT/FR01/03133
- (87) WO 02/030923
- (57) Aminotriazolové sloučeniny obecného vzorce I, kde substituenty R₁ a R₂ reprezentují atom vodíku nebo skupinu definovanou v popisné části, substituent R₃ reprezentuje atom vodíku nebo alkylovou, alkenylovou, alkynylovou, arylovou, heteroarylovou, cykloalkylovou

nebo heterocykloalkylovou skupinu, substituent R₄ reprezentuje skupinu obecného vzorce II, kde substituent R₅ reprezentuje atom vodíku nebo alkylovou skupinu, A reprezentuje skupinu vybranou z -A₂-, -A₁-A₂-, A₂-A₁- a -A₁-A₂-A₁-, způsob jejich přípravy a farmaceutické přípravky je obsahující, použitelné při léčení patologických stavů souvisejících s neuropeptidem Y (NPY), jako např. poruchy stravovacích návyků nebo poruchami energetické rovnováhy, např. diabetes, obezita, bulimie apod. a také při léčení arteriální hypertenze, úzkosti apod.

- (74) Guttman Michal JUDr. Ing., Nad Štolou 12, Praha 7, 17000;

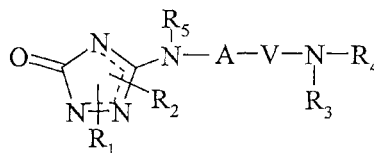

(I)

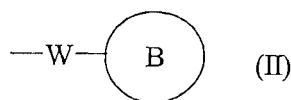

(II)

- 7 (51) C 07 D 409/12, C 07 D 333/34, C 07 D 409/14, C 07 D 413/12, A 61 K 31/4535, A 61 K 31/55, A 61 K 31/4025, A 61 P 25/00, A 61 P 11/00
- (21) 2003-884
- (71) APPLIED RESEARCH SYSTEMS ARS HOLDING N. V., Curacao, AN;
- (72) Halazy Serge, Vétraz-Monthoux, FR; Church Dennis, Commugny, CH; Camps Montserrat, Versoix, CH; Gotteland Jean-Pierre, Beaumont, FR; Rueckle Thomas, Plan-Les-Ouates, CH; Biamonte Marco, San Diego, CA, US; Arkinstall Stephen, Belmont, MA, US;
- (54) **Sulfonamidové deriváty**
- (22) 27.09.2001
- (32) 27.09.2000
- (31) 2000/00810887
- (33) EP
- (86) PCT/IB01/01772
- (87) WO 02/026733
- (57) Sulfonamidové deriváty obsahující lipofilní skupinu, které jsou v podstatě rozpustné. Tyto sloučeniny jsou zejména použitelné jako farmaceuticky účinné látky. Řešení se dále týká farmaceutických prostředků s obsahem těchto sulfonamidových derivátů. Sloučeniny jsou účinné modulatory biochemické cesty JNK, které jsou zvláště účinné jako selektivní inhibitory JNK2 a -3. Řešení se dále týká nových sulfonamidových derivátů a způsobů jejich výroby. Řešení se týká sloučenin obecného vzorce I, kde skupiny Ar¹ a Ar² jsou nezávisle substituované nebo nesubstituované arylové nebo heteroarylové skupiny, X je O nebo S, s výhodou o; R¹ je atom vodíku nebo C₁-C₆-alkyl, nebo R¹ tvoří substituovaný nebo nesubstituovaný 5- až 6-členný nasycený nebo nenasycený kruh s Ar¹; n je celé číslo od 0 do 5, s výhodou mezi 1 až 3 a nejvýhodněji 1; Y ve vzorci I je nesubstituovaný nebo substituovaný 4- až 12-členný nasycený cyklický nebo bicyklický alkyl, který je substituovaný alespoň jednou ionizovatelnou skupinou, na kterou je navázaný lipofilní řetězec, a který obsahuje alespoň jeden atom dusíku, přičemž atom dusíku uvedeného kruhu tvoří vazbu se sulfonylovou skupinou vzorce I za poskytnutí sulfonamidu.

(74) Korejzová Zdeňka JUDr., Spálená 29, Praha 1, 11000;

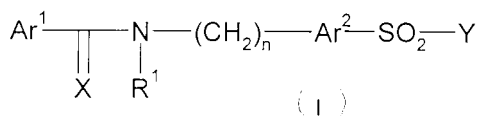

7 (51) C 07 D 413/10

(21) 2003-1620

(71) MERCK & CO., INC., Rahway, NJ, US;

(72) Desmond Richard, Rahway, NJ, US;

Conlon David, Rahway, NJ, US;

Drahus Antoinette, Rahway, NJ, US;

Ho Guo-Jie, Rahway, NJ, US;

Pipik Brenda, Rahway, NJ, US;

Leblond Carl, Rahway, NJ, US;

Vailaya Anant, Rahway, NJ, US;

(54) **Způsob výroby 6-(1-methyl-1-(methylsulfonyl)ethyl)-8-(3-((R)-2-(3-methyl-1,2,4-oxadiazol-5-yl)-2-(4-(methylsulfonyl)fenyl)ethenyl)-fenyl)chinolinu a jeho soli s kyselinou benzensulfonovou**

(22) 14.12.2001

(32) 20.12.2000

(31) 2000/256799

(33) US

(86) PCT/US01/48385

(87) WO 02/060897

(57) Řešení se týká způsobu výroby 6-[1-methyl-1-(methylsulfonyl)ethyl]-8-[3-[(R)-2-[3-methyl-1,2,4-oxadiazol-5-yl]-2-[4-(methylsulfonyl)fenyl]ethenyl]-fenyl]chinolinu a jeho soli s kyselinou benzensulfonovou.

(74) Korejzová Zdeňka JUDr., Spálená 29, Praha 1, 11000;

7 (51) C 07 D 413/12, C 07 D 417/12, A 61 K 31/4245, A 61 K 31/453, A 61 P 11/06, A 61 P 11/08

(21) 2002-2410

(71) PFIZER PRODUCTS INC., Groton, CT, US;

(72) Marfat Anthony, Groton, CT, US;

Chamber Robert James, Groton, CT, US;

(54) **Benzoanelované heterocyklylové deriváty nikotinamidu užitečné jako selektivní inhibitory isozymů PDE4**

(22) 30.01.2001

(32) 31.01.2000

(31) 2000/179284

(33) US

(86) PCT/IB01/00124

(87) WO 01/057036

(57) Sloučeniny užitečné jako inhibitory PDE4 při léčení chorob regulovaných aktivací a degranulací eosinofilů, zejména astma, chronické bronchitis a chronické obstrukční choroby plic, obecného vzorce 1.0.0, kde R⁵ a R⁶, brány dohromady tvoří zbytek parciálního vzorce 1.1.1 až 1.1.5, a jejich farmaceuticky vhodné soli.

(74) Matějka Jan JUDr., Národní 32, Praha, 11000;

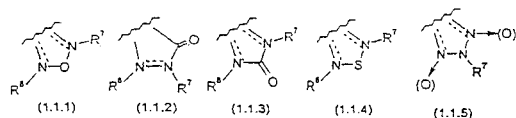
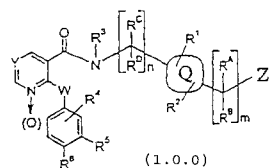

7 (51) C 07 D 417/04, C 07 D 417/14, A 61 K 31/427, A 61 K 31/4178, A 61 K 31/4439, A 61 P 11/00

(21) 2003-1393

(71) NOVARTIS AG, Basel, CH;

(72) Press Neil John, Horsham, GB;

Taylor Roger John, Horsham, GB;

(54) **Organické sloučeniny, jejich příprava a jejich použití jako farmaceutických prostředků**

(22) 19.11.2001

(32) 21.11.2000

(31) 2000/0028383

(33) GB

(86) PCT/EP01/13378

(87) WO 02/042298

(57) Sloučeniny obecného vzorce I, ve volné formě nebo ve formě soli, ve kterém Ar je jednovazná aromatická skupina s 6 až 15 atomy uhlíku, R¹ je atom vodíku, fenylová skupina případně substituovaná pěti- nebo šestičlenná jednovazná heterocyklická skupina, R² je atom vodíku, alkylová skupina s 1 až 8 atomy uhlíku, acylová skupina nebo skupina -NOC(R³)R⁴, za předpokladu, že R² je alkylová skupina s 1 až 8 atomy uhlíku, acylová skupina nebo skupina -NOC(R³)R⁴ jestliže R¹ je atom vodíku, R³ a R⁴ jsou na sobě nezávisle atom vodíku nebo alkylová skupina s 1 až 8 atomy uhlíku, nebo dohromady s atomem dusíku, ke kterému jsou připojeny tvoří pěti- nebo šestičlennou heterocyklickou skupinu, Z¹, Z², Z³ a Z⁴ jsou na sobě nezávisle atom dusíku nebo skupina CR⁵, přičemž alespoň jedna z nich je skupina CR⁵, a R⁵ je atom vodíku, alkylová skupina s 1 až 8 atomy uhlíku nebo alkoxylová skupina s 1 až 8 atomy uhlíku. Sloučeniny jsou použitelné jako farmaceutické prostředky pro léčení stavů zprostředkovaných aktivací adenosin A₃ receptoru, např. zánětlivých nebo abstinence onemocnění dýchacích cest.

(74) Kubát Jan Ing., Přístavní 24, Praha 7, 17000;

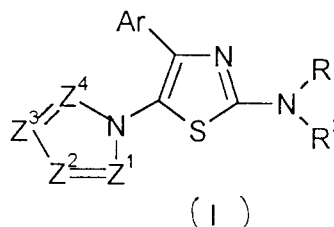

7 (51) C 07 D 417/12, C 07 D 417/14, C 07 C 69/618, C 07 C 69/73, C 07 C 67/343, C 07 C 67/31, C 07 C 59/74, C 07 C 51/373 // (C 07 D 417/14, C 07 D 277:00, C 07 D 263:00, C 07 D 213:00)

(21) 2003-238

(71) BRISTOL-MYERS SQUIBB COMPANY, Princeton, NJ, US;

(72) Chen Banh-Chi, Plainsboro, NJ, US;

Kim Kyoung S., North Brunswick, NJ, US;

Kimball S. David, East Windsor, NJ, US;

Misra Raj N., Hopewell, NJ, US;

Sundeen Joseph E., Yardley, PA, US;

Zhao Rulin, Pennington, NJ, US;

(54) **Způsob přípravy arylacetylaminothiazolů**

(22) 02.05.2001

(32) 26.07.2000, 26.07.2000, 22.12.2000

(31) 2000/616627, 2000/616629, 2000/746059

(33) US, US, US

(86) PCT/US01/14154

(87) WO 02/010161

(57) Řešení se týká nového účinného způsobu přípravy 5-(2-oxazolylalkylthio)-2-arylacetylaminothiazolových sloučenin obecného vzorce I nebo jejich farmaceuticky přijatelných soli. Sloučeniny obecného vzorce I jsou nové silné inhibitory cyklinově závislých kináz (cdk). Řešení se také

týká nového způsobu přípravy formylarylacetatů a formylaryloctových kyselin.

- (74) Kalenský Petr JUDr., Hálkova 2, Praha 2, 12000;

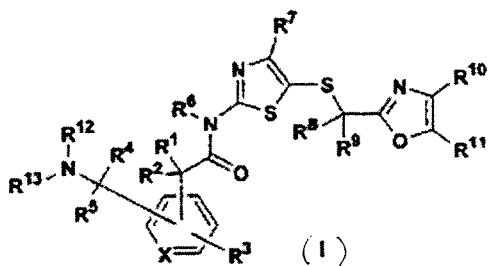

- 7 (51) C 07 D 417/14, C 07 D 487/18, C 07 D 263/32 // (C 07 D 487/18, C 07 D 251:00)

(21) 2003-239

- (71) BRISTOL-MYERS SQUIBB COMPANY, Princeton, NJ, US;

- (72) Chen Bang-Chi, Plainsboro, NJ, US;
Kim Kyoung S., North Brunswick, NJ, US;
Kimball S. David, East Windsor, NJ, US;
Misra Raj N., Hopewell, NJ, US;
Salvati Mark E., Lawrenceville, NJ, US;
Sundeen Joseph, Yardley, PA, US;
Xiao Hai-Yun, Princeton, NJ, US;
Zhao Rulin, Pennington, NJ, US;

- (54) Způsob přípravy azacykloalkanoylaminothiazolů

(22) 02.05.2001

(32) 26.07.2000, 22.12.2000

(31) 2000/616627, 2000/746060

(33) US, US

(86) PCT/US01/14155

(87) WO 02/010163

- (57) Toto řešení se týká nových, účinných způsobů přípravy 5-(2-oxazolylalkylthio)-2-ozacykloalkanoylaminothiazolových sloučenin obecného vzorce I, nebo jejich farmaceuticky přijatelné soli. Sloučeniny obecného vzorce I jsou novými velmi účinnými inhibitory cyklindependentních kináz (cdks). Toto řešení dále zahrnuje nové sloučeniny sloužící jako klíčové meziprodukty, kvartérní amoniou sůl obecného vzorce III' a 2-oxazolylalkylové deriváty obecného vzorce IX.

- (74) Kalenský Petr JUDr., Hálkova 2, Praha 2, 12000;

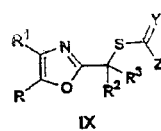
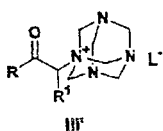
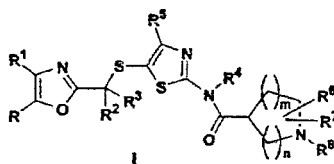

- 7 (51) C 07 D 417/14, A 61 K 31/427, A 61 K 31/397, A 61 K 31/4427, A 61 P 31/00 // (C 07 D 417/14, C 07 D 277:42, C 07 D 205:085, C 07 D 213:68), (C 07 D 417/14, C 07 D 285:135, C 07 D 205:085, C 07 D 213:68)

(21) 2003-606

- (71) PANTHERIX LTD., London, GB;

- (72) Micetich Ronald George, Alberta, CA;
Maiti Samarendra, Alberta, CA;
Fiakpui Charles, Alberta, CA;

- Thomas George, Alberta, CA;
Reddy Andhe V. Narender, Alberta, CA;
Salama Samech M., Alberta, CA;
Singh Rajeshwar, Alberta, CA;

- (54) Deriváty 3-(heteroarylacetamido)-2-oxoazetidín-1-sulfonových kyselin jako antibakteriální činidla

(22) 14.09.2001

(32) 14.09.2000

(31) 2000/232617

(33) US

(86) PCT/IB01/02115

(87) WO 02/022613

- (57) Řešení se týká nových Syn isomerů racematů a optických 3-(heteroaryl-acetamido)-2-oxoazetidín-1-sulfonových kyselin obecného vzorce I, farmaceutické kompozice je obsahující a jejich užití při léčbě infekcí způsobených gram-negativními patogeny bakteriemi.

- (74) Matušková Martina Mgr., Mendlovo nám. 1a, Brno, 60300;

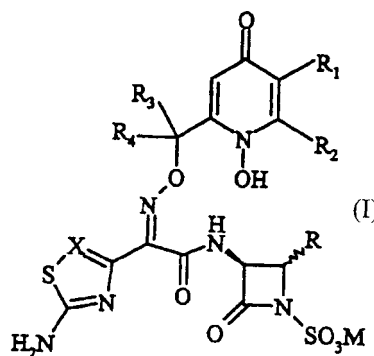

- 7 (51) C 07 D 471/02, C 07 D 473/30, C 07 D 487/02, A 61 K 31/495, A 61 K 31/50, A 61 K 31/52, A 61 K 31/44, A 61 P 31/12

(21) 2002-4078

- (71) BRISTOL-MYERS SQUIBB COMPANY, Princeton, NJ, US;

- (72) Yu Kuo-Long, Zionsville, IN, US;
Civiello Rita L., Killingworth, CT, US;
Combrink Keith D., Wallingford, CT, US;
Gulgeze Hatice Belgin, New Haven, CT, US;
Sin Ny, Meriden, CT, US;
Wang Xiangdong, Guilford, CT, US;
Meanwell Nicholas A., East Hampton, CT, US;
Venables Brian Lee, Milford, CT, US;

- (54) Imidazopyridinová a imidazopyrimidinová činidla

(22) 08.05.2001

(32) 13.06.2000, 22.01.2001

(31) 2000/211447, 2001/263363

(33) US, US

(86) PCT/US01/14775

(87) WO 01/095910

- (57) Řešení se týká antivirových sloučenin, způsobů jejich přípravy a jejich kompozic a použití při ošetření virových infekcí. Konkrétně řešení poskytuje imidazopyridinové a imidazopyrimidinové deriváty vzorce I pro ošetření respiračních syncytiálních virových infekcí.

- (74) Kalenský Petr JUDr., Hálkova 2, Praha 2, 12000;

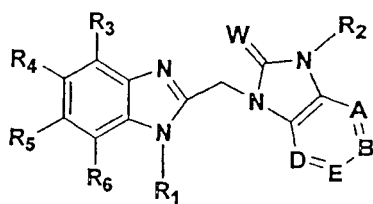

- 7 (51) **C 07 D 471/04, A 61 K 31/4375, A 61 K 31/4985, A 61 P 31/12 // (C 07 D 471/04, C 07 D 221:00, C 07 D 241:00)**
 (21) **2003-1028**
 (71) MERCK & CO., INC., Rahway, NJ, US;
 (72) Anthony Neville J., Rahway, NJ, US;
 Gomez Robert P., Rahway, NJ, US;
 Young Steven D., Rahway, NJ, US;
 Egbertson Melissa, Rahway, NJ, US;
 Wai John S., Rahway, NJ, US;
 Zhuang Linghang, Rahway, NJ, US;
 Embrey Mark, Rahway, NJ, US;
 Tran Lekhanh, Rahway, NJ, US;
 Melamed Jeffrey Y., Rahway, NJ, US;
 Langford H. Marie, Rahway, NJ, US;
 Guare James P., Rahway, NJ, US;
 Fisher Thorsten E., Rahway, NJ, US;
 Jolly Samson M., Rahway, NJ, US;
 Kuo Michelle S., Rahway, NJ, US;
 Perlow Debra S., Rahway, NJ, US;
 Bennett Jennifer J., Rahway, NJ, US;
 Funk Timothy W., Rahway, NJ, US;
 (54) **Aza- a polyazanaftalenylkarboxamidy**
 (22) 09.10.2001
 (32) 12.10.2000, 05.04.2001
 (31) 2000/239707, 2001/281656
 (33) US, US
 (86) PCT/US01/42564
 (87) WO 02/030931
 (57) Aza- a polyazanaftalenylkarboxamidy obecného vzorce I, jsou látky s inhibičním účinkem na HIV integrázu a tedy inhibitory replikace HIV a je možno je použít ve formě farmaceutického prostředku, který rovněž tvoří součást řešení, k prevenci nebo léčení infekce HIV nebo k prevenci, léčení nebo oddálení nástupu AIDS.
 (74) Korejzová Zdeňka JUDr., Spálená 29, Praha 1, 11000;

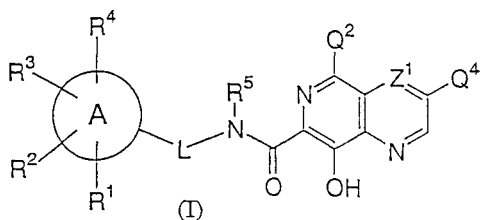

- 7 (51) **C 07 D 493/02, C 07 D 305/14, C 07 D 317/70**
 (21) **2003-1474**
 (71) INDENA S. P. A., Milan, IT;
 (72) Pontiroli Alessandro, Milano, IT;
 Bombardelli Ezio, Milano, IT;
 (54) **Způsob výroby derivátu taxanu**
 (22) 22.11.2001
 (32) 28.11.2000
 (31) 2000MI/2553
 (33) IT
 (86) PCT/EP01/13614
 (87) WO 02/044161
 (57) Řešení se týká způsobu výroby derivátu taxanu, zejména 13-(N-Boc-β-isobutylisoserinyl)-14β-hydroxybaccatin III

1,14-karbonátu vzorce I. Běží o látku s protinádorovým účinkem, která se obtížně získává ve větším množství. Zlepšení podle vynálezu spočívá v tom, že se jako výchozí látka použije 10-deacetylbaaccatin III, který je možno na rozdíl od dřívě užívaných výchozích látek snadno získat ve větším množství.

- (74) Korejzová Zdeňka JUDr., Spálená 29, Praha 1, 11000;

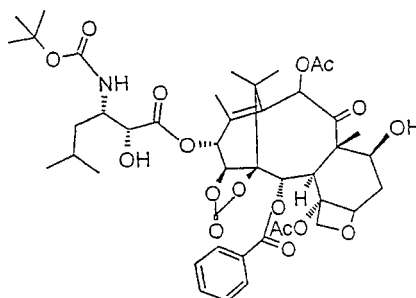

- 7 (51) **C 07 D 495/04, C 07 D 239/78, A 61 K 31/519, A 61 P 5/24**
 (21) **2003-828**
 (71) AKZO NOBEL N. V., Arnhem, NL;
 (72) Timmers Cornelis Marius, Berghem, NL;
 Karstens Willem Frederik Johan, Oss, NL;
 (54) **Bicycklé heteroaromatické sloučeniny**
 (22) 17.09.2001
 (32) 22.09.2000
 (31) 2000/00203287
 (33) EP
 (86) PCT/EP01/10743
 (87) WO 02/024703
 (57) Bicycklé heteroaromatické sloučeniny obecného vzorce I, v němž jednotlivé obecné symboly mají význam, uvedený u vzorce I, jsou látky, které jsou analogy hormonů s nízkou molekulovou hmotností a selektivně aktivují některé receptory gonadotropinů. Z tohoto důvodu je možno je použít pro výrobu farmaceutického prostředku, který rovněž tvoří součást řešení a je určen zejména pro antikoncepční účely.
 (74) Korejzová Zdeňka JUDr., Spálená 29, Praha 1, 11000;

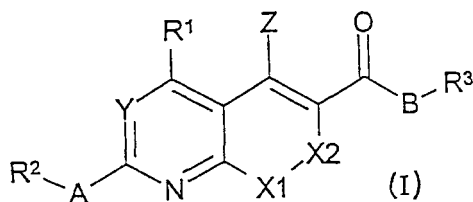

- 7 (51) **C 07 D 498/08, C 07 D 487/08, A 61 K 31/529, A 61 K 31/535, A 61 K 31/4188, A 61 P 31/04 // (C 07 D 498/08, C 07 D 265:00, C 07 D 209:00)**
 (21) **2003-223**
 (71) AVENTIS PHARMA SA, Antony, FR;
 (72) Lampilas Maxime, Romainville, FR;
 Aszodi Jozsef, Pontault Combault, FR;
 Rowlands David Alan, Poissy, FR;
 Fromentin Claude, Paris, FR;
 (54) **Azabicycklé sloučeniny, jejich příprava a použití jako léčiva, zejména jako antibakteriální činidla**
 (22) 24.07.2001
 (32) 01.08.2000
 (31) 2000/0010121
 (33) FR
 (86) PCT/FR01/02418
 (87) WO 02/010172
 (57) Vynález se týká nových heterocycklých sloučenin

obecného vzorce I a jejich soli s bázi nebo kyselinou. Vynález se rovněž týká způsobu přípravy těchto sloučenin, a stejně tak jejich použití jako léčiva, zejména jako antibakteriální činidla.

(74) Matějka Jan JUDr., Národní 32, Praha, 11000;

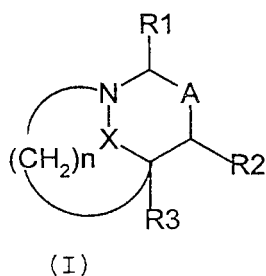

7 (51) **C 07 D 498/08, A 61 K 31/5386, A 61 P 9/06**

(21) **2003-923**

(71) ASTRAZENECA AB, Södertälje, SE;

(72) Björsne Magnus, Mölndal, SE;
Cladingboel David, Loughborough Leics, GB;
Pontén Fritiof, Mölndal, SE;
Strandlund Gert, Mölndal, SE;

(54) **Nová oxabispidová sloučenina vhodná pro léčeni srdeční arytmie**

(22) 01.10.2001

(32) 02.10.2000, 13.10.2000

(31) 2000/02701, 2000SE/001994

(33) PH, WO

(86) PCT/SE01/02129

(87) WO 02/028863

(57) Benzensulfonát 4-({3-[7-(3,3-dimethyl-2-oxobutyl)-9-oxa-3,7-diazabicyklo[3.3.1]non-3-yl]propyl}amino)benzonitrilu, který je vhodný pro použití při prevenci a léčbě srdečních arytmií, zejména atrální arytmie a ventrikulární arytmie.

(74) Zelený Pavel JUDr., Hálkova 2, Praha 2, 12000;

7 (51) **C 07 D 519/00, A 61 K 31/429, A 61 P 35/00**

(21) **2003-845**

(71) GESELLSCHAFT FÜR BIOTECHNOLOGISCHE FORSCHUNG MBH (GBF), Braunschweig, DE;

(72) Höfle Gerhard, Braunschweig, DE;
Glaser Nicole, Braunschweig, DE;

(54) **Triazolo-epothilony**

(22) 21.09.2001

(32) 22.09.2000, 27.02.2001

(31) 2000/10047529, 2001/10109426

(33) DE, DE

(86) PCT/EP01/10991

(87) WO 02/024712

(57) Vynález se týká triazolothiazolových analog epothilonu A a epothilonu B.

(74) Jirotková Ivana Ing., Nad Štolou 12, Praha 7, 17000;

7 (51) **C 07 H 15/252, A 61 K 31/704, A 61 K 31/78, A 61 K 47/48, A 61 P 35/00**

(21) **2001-4653**

(71) LĚČIVA, A. S., Praha, CZ;

(72) Ulbrich Karel Doc. Ing. DrSc., Praha, CZ;
Etrych Tomáš Mgr., Praha, CZ;
Řihová Blanka Prof. RNDr. DrSc., Praha, CZ;
Jelínková Markéta Mgr. PhD., Praha, CZ;
Kovář Marek Mgr., Praha, CZ;

(54) **pH senzitivní polymerní konjugáty antracyklinového kancerostatika pro cílenou terapii**

(22) 20.12.2001

(57) Konjugáty sestávající z polymerního nosiče tvořeného 30 až 3 000 monomerními jednotkami spojenými do polymerního řetězce, složené z a) 60 až 99 % jednotek N-

(2-hydroxypropyl)methakrylamidu, b) 1 až 25 % jednotek methakryloylovaných hydrazonů α -aminokyselin, ϵ -aminokyselin, aromatických aminokyselin nebo oligopeptidů zakončených molekulou antracyklinového kancerostatika, c) 0,5 až 15 % methakryloylovaných α -aminokyselin, ϵ -aminokyselin, aromatických aminokyselin nebo oligopeptidů či jejich sodných soli.

(74) Jirotková Ivana Ing., Nad Štolou 12, Praha 7, 17000;

7 (51) **C 07 J 41/00**

(21) **2003-620**

(71) SCHERING AKTIENGESELLSCHAFT, Berlin, DE;

(72) Grawe Detlef, Kleinromstedt, DE;

Hösel Peter, Jena, DE;

Müller Uwe, Jena, DE;

Winter Gabriele, Schönfliess, DE;

(54) **Nové pevné formy mesoprogesterinu, 11 β -[hydroxyiminomethyl]fenyl]-17 α -methoxymethyl-17 β -methoxy-estra-4,9-dien-3-onu a jejich použití ve farmaceutických prostředcích**

(22) 09.05.2001

(32) 23.05.2000

(31) 2000/00110887

(33) EP

(86) PCT/EP01/05237

(87) WO 01/090137

(57) Jsou popsány nové pevné formy mesoprogesterinu, 11 β -[4E-(hydroxyimino-methyl)fenyl]-17 α -methoxymethyl-17 β -methoxy-estra-4,9-dien-3-onu (oximu J867), zejména ve vysoce čisté a stabilní amorfní formě nebo vysoce krystalické formě (ansolvátu/anhydrátu) sloučeniny J867. Je také popsán způsob přípravy těchto nových pevných forem a jejich použití ve farmaceutických prostředcích. Nové pevné formy se vyznačují vysokým stupněm stability. Pevné formy oximu J867 se mohou použít zejména v oblasti kontroly porodnosti a při náhradní hormonální terapii.

(74) Kubát Jan Ing., Přístavní 24, Praha 7, 17000;

7 (51) **C 07 J 41/00, C 07 J 1/00, C 07 J 21/00, C 07 J 71/00**

(21) **2003-1282**

(71) SCHERING AKTIENGESELLSCHAFT, Berlin, DE;

(72) Schubert Gerd, Jena, DE;

Ring Sven, Jena, DE;

Erhart Bernd, Kahla, DE;

(54) **Způsob přípravy 4-(17 α -substituovaných-3-oxoestra-4,9-dien-11 β -yl) benzaldehyd- (1E či 1Z)-oximů**

(22) 09.11.2001

(32) 10.11.2000

(31) 2000/10056676

(33) DE

(86) PCT/DE01/04218

(87) WO 02/038582

(57) Způsob přípravy 4-(17 α -substituovaných-3-oxoestra-4,9-dien-11 β -yl)benzaldehyd-(1E či 1Z)-oximů obecného vzorce I tak, že se 3,3-dimethoxy-5 α , 10 α -epoxy-estr-9(11)-en-17-on obecného vzorce II konvertuje účinným methylenovým činidlem v inertním rozpouštědle na 5 α , 10 α -epoxy-17(S)-spiroepoxid obecného vzorce IX, který se po regio- a stereoselektivním rozštěpení 17-spiroepoxy skupiny pomocí alkoholátu alkalického kovu nebo kovu alkalických zemin, alkylmerkaptanů v přítomnosti alkalických hydroxidů nebo kalium-terc-butanolátu, pomocí přímého rozštěpení pomocí alkalických merkaptidů nebo pomocí perfluoralkylalkoholů v přítomnosti alkálie v inertním rozpouštědle otevře za vzniku 17 α -substituované sloučeniny obecného vzorce X, která se popřípadě konvertuje reakcí 17 β -hydroxylové skupiny s alkyhalogenidy nebo halogenalkylfluoridy v přítomnosti silnýchází v inertním rozpouštědle na 17 β -ethery nebo 17 β -fluoralkylethery obecného vzorce X, které se podrobí

reakci se 4-brombenzaldehydeketalem, hořčíkem na CuCl při teplotách mezi -35 °C a pokojovou teplotou za vzniku odpovídajícího 3,3-dimethoxy-5 α -hydroxy-17 α -CH₂Y-11 β -benzaldehydeketalu obecného vzorce XI, který se kyselou hydrolyzou chránících skupin převede na 11 β -benzaldehydový derivát obecného vzorce XII a aldehydová funkční skupina se pomocí hydroxylammoniových solí selektivně převede na směs E/Z-benzaldoximů obecného vzorce I, přičemž symboly uvedené v obecných vzorcích mají specifický význam.

(74) Kubát Jan Ing., Přístavní 24, Praha 7, 17000;

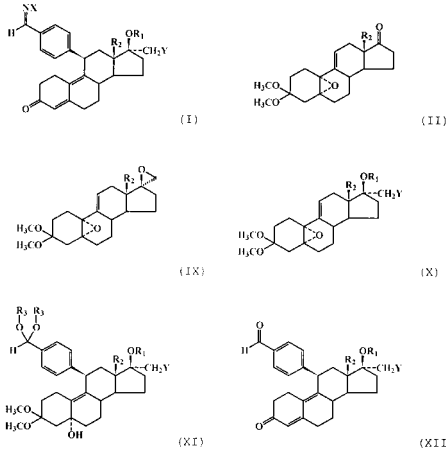

7 (51) **C 07 K 5/00, A 61 K 38/04, A 61 P 3/10, A 61 P 9/00, A 61 P 35/00**

(21) **2003-788**

(71) THE PROCTER & GAMBLE COMPANY, Cincinnati, OH, US;

(72) Ebetino Franck Hallock, Cincinnati, OH, US;
Mazur Adam W., Cincinnati, OH, US;
Hayes Jeffrey Charles, West Chester, OH, US;
Wang Feng, Cincinnati, OH, US;
Solinsky Mark Gregory, Cincinnati, OH, US;
Colson Anny-Odile, Loveland, OH, US;
Lin Qishen, Loveland, OH, US;

(54) **Ligandy melanokortinového receptoru**

(22) 26.09.2001

(32) 27.09.2000

(31) 2000/235858

(33) US

(86) PCT/US01/30051

(87) WO 02/026774

(57) Nové ligandy receptorů MC-4 a/nebo MC-3 mající strukturu obecného vzorce I, kde R², R¹, R⁴, R³, R⁶, R⁶, R⁷, R⁸, R⁸, R⁹, R⁹, R¹⁰, Ar, Z¹, Z², Z³, X, B, D, p, q, r a s mají specifické významy, jejich optické izomery, diastereomery nebo enantiomery; farmaceuticky přijatelné soli, hydráty a biohydrolyzovatelné estery, amidy nebo imidy. Rovněž jsou popsány farmaceutické prostředky, obsahující ligandy obecného vzorce I a způsoby léčení chorob zprostředkovaných receptory MC-4/MC-3.

(74) PATENTSERVIS PRAHA a.s., Jivenská 1, Praha 4, 14000;

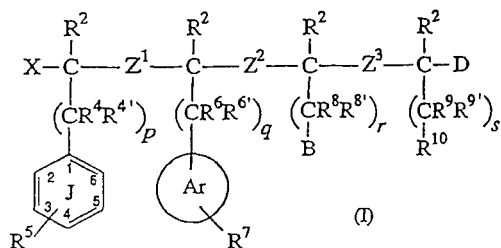

7 (51) **C 07 K 14/68, A 61 K 38/43, A 61 P 3/04**

(21) **2003-584**

(71) F. HOFFMANN-LA ROCHE AG, Basle, CH;

(72) Chen Li, Westfield, NJ, US;

Cheung Adrian Wai-Hing, Glen Rock, NJ, US;

Chu Xin-Jie, Livingston, NJ, US;

Danho Waleed, Wayne, NJ, US;

Swistok Joseph, Nutley, NJ, US;

Wang Yao, Edison, NJ, US;

Yagaloff Keith Alan, Hohokus, NJ, US;

(54) **Selektivní cyklické peptidy**

(22) 21.08.2001

(32) 30.08.2000

(31) 2000/229184

(33) US

(86) PCT/EP01/09630

(87) WO 02/018437

(57) Řešení se týká peptidů obecného vzorce I, cyklizovaných přes disulfidové nebo laktamové můstky, které vykazují agonistický účinek na melanokortin-4-receptor a které jsou účinné při léčení obezity.

(74) Čermák Karel Dr., Národní třída 32, Praha 1, 11000;

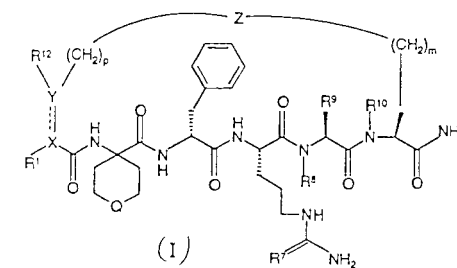

7 (51) **C 07 K 14/81, A 61 K 38/55**

(21) **2003-1277**

(71) OCTAPHARMA AG, Lachen, CH;

Karlsson Göran, Vällingby, SE;

(54) **Postup přípravy latentního antitrombinu III**

postup přípravy

(22) 08.11.2001

(32) 08.11.2000, 20.11.2000

(31) 2000/0004086, 2000/252148

(33) SE, US

(86) PCT/SE01/02473

(87) WO 02/038610

(57) Postup pro přípravu latentního antitrombinu III, který zahrnuje inkubaci roztoku antitropinu III v přítomnosti siraňových iontů a pufru, vybraného z Goodových pufrů obojetných iontů.

(74) Čermák Karel Dr., Národní třída 32, Praha 1, 11000;

7 (51) **C 08 B 37/00**

(21) **2003-1404**

(71) PLEURAN, S. R. O., Bratislava, SK;

Gabrižová Leona Ing., Bratislava, SK;

(54) **Způsob izolace imunostimulačního glukanu z hlívy ústříčné**

(22) 27.04.2001

(32) 23.04.2001

(31) 2001/548

(33) SK

(86) PCT/SK01/00014

(87) WO 02/085950

(57) Způsob izolace imunostimulačního glukanu z plodnic hlívy ústříčné (*Pleurotus ostreatus*), s výhodou ze tření plodnic defibrací, následným bělením peroxidem vodíku při teplotě 15 až 25 °C po dobu 15 až 25 hod. v prostředí roztoku hydroxidu sodného a dehydrataci spočívá v tom, že defibrace, která předchází bělení peroxidem vodíku v prostředí roztoku hydroxidu sodného při hustotě nerozpuštěného glukanu 4 až 5 % hmotn. a dehydrataci se

- uskutečňuje do 26 hodin po sběru hlívy ústříčné, skladované při teplotě 4 až 8 °C. Defibrace probíhá v prostředí nejméně dvojnásobného množství vodného roztoku uhličitanu sodného nebo draselného s koncentrací 0,05 až 0,15 % hmot., při pH roztoku 8 až 9, po dobu 1 až 8 min. za vzniku reakční suspenze, která se dále bělí peroxidem vodíku v prostředí roztoku hydroxidu sodného s koncentrací 0,05 až 0,09 % hmotn. a získaný nerozpustný glukán se dehydratuje etanolem nebo acetonem a/nebo lyofilizací.
- (74) Dušková Hana Ing., Travná 1285, Praha 14 - Kyje, 19800;
- 7 (51) **C 08 F 220/54, C 08 F 220/60, C 09 D 133/08**
(21) **2003-578**
(71) DEGUSSA BAUCHEMIE GMBH, Trostberg, DE;
(72) Schinabeck Michael, Garching, DE;
Albrecht Gerhard, Tacherting, DE;
Kern Alfred, Kirchweidach, DE;
Schuhbeck Manfred, Trostberg, DE;
Melzer Michaela, Feichten, DE;
- (54) **Ve vodě rozpustné nebo ve vodě bobtnající asociativně zahušťující kopolymery obsahující sulfoskupiny, způsob jejich výroby a použití**
(22) 02.08.2001
(32) 02.08.2000
(31) 2000/10037629
(33) DE
(86) PCT/EP01/08938
(87) WO 02/010229
(57) Popisují se ve vodě rozpustné nebo ve vodě bobtnající kopolymery, které obsahují sulfoskupiny a jejichž základ tvoří (meth)akrylamid, alkylsulfonové kyseliny a (meth)akrylamid nebo N-vinylové sloučeniny a jejich použití jako aditiva pro vodné systémy stavebních materiálů nebo pro systémy barviv a nátěrových hmot na bázi vody. Kopolymery rovněž reprezentují činidla pro zachycení vody, která jsou vysoce účinná i pokud se použijí v relativně malých množstvích a která jsou vysoce slučitelná se systémy stavebních materiálů a barviv tohoto typu.
- (74) Čermák Karel Dr., Národní třída 32, Praha 1, 11000;
- 7 (51) **C 08 F 259/00, B 01 J 20/26, B 01 J 39/06, B 01 J 41/06**
(21) **2003-462**
(71) MALLINCKRODT BAKER INC., St. Louis, MO, US;
(72) Deorkar Nandkumar V., Cedar Knolls, NJ, US;
Farina James, Nazareth, PA, US;
Bouis Paul A., Bethlehem, PA, US;
- (54) **Funkcionalizovaná polymerní média pro separaci analytů**
(22) 21.08.2001
(32) 29.08.2000
(31) 2000/228456
(33) US
(86) PCT/US01/26107
(87) WO 02/018464
(57) Separace různých analytů, které jsou polární, nepolární a iontové, se provádí za použití funkcionalizovaných polymerních médií. Předem vytvořené tuhé částice vysoce zasilovaného homopolymeru polyvinylidenových sloučenin jsou funkcionalizovány za použití reziduálních vinylových skupin, na které se prostřednictvím polymerace kovalentně naváží monovinylové sloučeniny. Funkcionalizace udílí požadované povrchové vlastnosti pro separační aplikace, jakými jsou například kapalinová chromatografie a extrakce v pevné fázi.
- (74) Matějka Jan JUDr., Národní 32, Praha, 11000;
- 7 (51) **C 08 G 18/12, C 08 G 18/40, C 08 J 9/14**
(21) **2003-1402**
(71) BAYER AKTIENGESELLSCHAFT, Leverkusen, DE;
(72) Dohmoto Yoshiyuki, Naga-gun, JP;
Fujidai Masayuki, Sanda-city, JP;
- (54) **Způsob přípravy polyurethanem modifikovaného polyisokyanurátového pěnového materiálu**
(22) 07.11.2001
(32) 20.11.2000
(31) 2000/352666
(33) JP
(86) PCT/EP01/12858
(87) WO 02/040566
(57) Způsob přípravy polyurethanem modifikované polyisokyanurátové pěny zahrnuje reakci sloučeniny obsahující aktivní vodík a obsahující přinejmenším dve funkční skupiny s polyisokyanátovou sloučeninou v přítomnosti katalyzátoru a nadouvadla obsahujícího samotnou vodu nebo směs vody a sloučeninu s nízkou teplotou varu, kde (1) touto polyisokyanátovou sloučeninou je předpolymer získaný reakcí polymerního MDI s polyetherpolyolem a/nebo polyesterpolyolem vykazujícím hydroxylové číslo nejvýše 100 mg KOH/g, kde zastoupení tohoto polyetherpolyolu nebo polyesterpolyolu se pohybuje v rozmezí od 5 % do 30 % hmotnostních, při vztažení na polymerní MDI, a (2) počet isokyanátových skupin v polyisokyanátové sloučenině je při molárním vyjádření přinejmenším 1,5-krát větší než je počet atomů aktivního vodíku obsaženého ve sloučenině nesoucí aktivní vodík a ve vodě. Pěna takto vytvořená vykazuje vynikající charakteristiky z hlediska pevnosti v tlaku, rozměrové stability, samozhášecí schopnosti a adheze.
- (74) Všečka Miloš JUDr., Hálkova 2, Praha 2, 12000;
- 7 (51) **C 08 G 18/48, C 08 G 18/76, C 08 J 9/08**
(21) **2002-3858**
(71) BASF CORPORATION, Mount Olive, NJ, US;
(72) Tuinman Roeland Jan, Canton, MI, US;
Fishback Thomas L., Cuyahoga Falls, OH, US;
Reichel Curtis John, Southgate, MI, US;
- (54) **Použití nízko nenasycených polyeterpolyolů v pěnách pro desky**
(22) 11.05.2001
(32) 24.05.2000
(31) 2000/579239
(33) US
(86) PCT/EP01/05391
(87) WO 01/090209
(57) Způsob přípravy pružných polyurethanových pěn pro desky, které mají podstatně zlepšené vlastnosti nuceného průběhu a paměti hmoty při zachování ostatních fyzikálních vlastností zahrnuje kroky reagování triolpolyoxyalkylen-polyetherpolyolu, který obsahuje větší počet vnitřních bloků vzniklých z oxyalkylenových monomerů s větším počtem koncových skupin obsahujících ethylenoxid, připojených k tomuto většímu počtu vnitřních bloků, přičemž uvedené vnitřní bloky obsahují nejméně 80 % hmotnostních propylenoxidu, vztaženo na celkovou hmotnost všech oxyalkylenů v uvedených vnitřních blocích a množství ethylenoxidu v koncových skupinách obsahujících od 5 do 25 % hmotnostních, vztaženo na celkovou hmotnost polyolu, přičemž uvedený polyol má stupeň nenasycenosti menší než nebo rovný 0,015 mekv./g KOH, s polyisokyanátovou složkou v přítomnosti katalyzátoru a vody, jako nadouvadla, v úrovni mezi 3 a 7 % hmotnostními.
- (74) Kalenský Petr JUDr., Hálkova 2, Praha 2, 12000;

- 7 (51) **C 08 G 63/181, C 08 G 63/20, C 09 D 167/02**
 (21) **2003-1138**
 (71) BP CORPORATION NORTH AMERICA, INC.,
 Chicago, IL, US;
 (72) Kulzick Matthew A., Warrenville, IL, US;
 Pretzer Wayne R., Wheaton, IL, US;
 (54) **Polyesterová pryskyřice pro práškové barvy**
 (22) 05.09.2001
 (32) 26.10.2000
 (31) 2000/697710
 (33) US
 (86) PCT/US01/27619
 (87) WO 02/034814
 (57) Řešení se týká polyesterové pryskyřice, obsahující karboxylové skupiny, která má vhodné vlastnosti pro použití jako prášková barva na dřevo a jiné tepelně citlivé materiály, přičemž zahrnuje a) 45 až 55 % mol. Aromatické dikyseliny, z které alespoň 90 % mol je kyselina isoftalová, b) 40 až 50 % mol. Diolové složky, c) 0 až 7 % mol. Alifatické dikyseliny s C₄-C₁₃, d) 0 až 3 % mol. Rozvětvojícího činidla, která má alespoň 3 alkoholové nebo kyselinové skupiny nebo obojí, přičemž polyesterová pryskyřice má teplotu skelného přechodu 44 až 55 °C, číslo kyselosti 35 až 55 mg KOH/1g pryskyřice, hydroxylové číslo menší než 10 mg K na 1 g pryskyřice a viskozitu menší než 1500 cP, měřeno za teploty 200 °C ICI viskozimetrem s kuželem a deskou.
 (74) Zelený Pavel JUDr., Hálkova 2, Praha 2, 12000;
- 7 (51) **C 08 G 69/04, C 08 G 69/16**
 (21) **2002-4251**
 (71) BASF AKTIENGESELLSCHAFT, Ludwigshafen, DE;
 (72) Bever Paul-Michael, Neustadt, DE;
 Breiner Ulrike, Bürstadt, DE;
 Von Bernstorff Bernd-Steffen, Wachenheim, DE;
 Conzelmann Gerhard, Otterstadt, DE;
 (54) **Polyamid**
 (22) 22.06.2001
 (32) 28.06.2000
 (31) 2000/10030515
 (33) DE
 (86) PCT/EP01/07120
 (87) WO 02/000766
 (57) Způsob přípravy polyamidů z monomerů vybraných ze skupiny obsahující laktamy, ω-aminokarboxylové kyseliny, nitrily ω-aminokarboxylových kyselin, ω-aminokarboxamidy, soli ω-aminokarboxylových kyselin, estery ω-aminokarboxylových kyselin, ekvimolární směsi diaminů a dikarboxylových kyselin, soli diamindikarboxylové kyseliny, dinitrily a diaminy, nebo směsi takových monomerů se provádí za přítomnosti 0,01 až 0,5 % hmotnostního stericky bráněného derivátu piperidinu, který má funkční skupinu schopnou vytvářet amid se zřetelem k hlavnímu polymernímu řetězci polyamidu, 0,01 až 0,5 % hmotnostního sloučeniny, která má několik aminoskupin schopných vytváření amidu se zřetelem k hlavnímu polymernímu řetězci polyamidu a popřípadě dalších sloučenin schopných vytvářet amid. Dále se popisuje polyamid takto připravený a jeho použití pro přípravu vláken, textilních výrobků a odlitků.
 (74) Kalenský Petr JUDr., Hálkova 2, Praha 2, 12000;
- 7 (51) **C 08 L 63/00, C 08 K 3/22, H 01 B 3/40, C 08 L 51/00, C 08 K 5/521**
 (21) **2003-1466**
 (71) VANTICO AG, Basel, CH;
 (72) Beisele Christian, Auggen, DE;
 (54) **Systém plněné epoxidové pryskyřice mající vysoké hodnoty mechanické pevnosti**
 (22) 20.11.2001
 (32) 29.11.2000
 (31) 2000/2316
 (33) CH
 (86) PCT/EP01/13431
 (87) WO 02/044273
 (57) Řešení se týká odlévacího materiálu na bázi vytvrditelné epoxidové pryskyřice, obsahujícího epoxidovou pryskyřici mající a) průměrně více než jednu 1,2-epoxy-skupinu v molekule, b) vytvzovací činidlo pro epoxidovou pryskyřici, c) polymer jádro/plášť, d) oxid hlinitý mající distribuci velikostí částic od 0,1 do 300 mikrometrů a e) sloučeninu obecného vzorce (RO)_nPO(OH)_{3-n}, ve kterém n znamená 1 nebo 2 a R znamená R'-(C-O_m-H_{2m})_a-(O-CO-C_xH_{2x})_b-, kde a znamená 0 až 50, b znamená 0 až 50, m znamená 1 až 6, x znamená 1 až 5 a R' znamená alkenylovou skupinu obsahující 4 až 24 uhlíkových atomů, alkylovou skupinu obsahující 4 až 24 uhlíkových atomů, arylovou skupinu obsahující 5 až 30 uhlíkových atomů, CH₂=CH-CO- nebo CH₂=C(CH₃)-CO-; jakož i zesílených výrobků získaných tepelným vytvrzením uvedeného odlévacího materiálu a použití tohoto odlévacího materiálu jako elektricky izolačního materiálu pro elektrické nebo elektronické součástky, zejména při výrobě distančních členů pro plynem izolované spínací systémy nebo generátorové spínače.
 (74) Kubát Jan Ing., Přístavní 24, Praha 7, 17000;
- 7 (51) **C 08 L 95/00, C 08 K 5/39, C 08 K 9/08**
 (21) **2003-1376**
 (71) ATOFINA RESEARCH, Seneffe, BE;
 (72) Andriolo Patrizio, Morlanwelz, BE;
 (54) **Kompozice pro vulkanizaci živice**
 (22) 24.10.2001
 (32) 24.10.2000
 (31) 2000/00309342
 (33) EP
 (86) PCT/EP01/12341
 (87) WO 02/034835
 (57) Řešení poskytuje vulkanizační činidlo pro vulkanizaci živice, které obsahuje sirnou přísadu a pojivo a má formu pelet. Dále poskytuje způsob přípravy povrchové kompozice, např. pro vytváření silničních povrchů, který zahrnuje uvedení živice do kontaktu s elastomerem a uvedeným vulkanizačním činidlem.
 (74) Čermák Karel Dr., Národní 32, Praha 1, 11000;
- 7 (51) **C 09 J 7/00**
 (21) **2003-446**
 (71) SILU VERWALTUNG AG, Meggen, CH;
 (72) Sieber Reto, Sigigen, CH;
 Sieber Marco, Horw, CH;
 (54) **Samolepicí fólie**
 (22) 14.03.2001
 (32) 22.08.2000, 29.11.2000
 (31) 2000/10040971, 2000/10059121
 (33) DE, DE
 (86) PCT/EP01/02867
 (87) WO 02/016522
 (57) Samolepicí fólie je určena pro přilepování podlahové krytiny, zejména kobercové podlahy, na podlaze, případně schodech, s nosnou vrstvou, která je povrstvena vrstvou lepidla citlivého na tlak na horní, k podlahové krytině přivrácené povrchové ploše a na spodní, k podlaze, případně ke schodům přivrácené povrchové ploše, přičemž samolepicí fólie je vytvořena průchozí pro vodní páru s hodnotou propustnosti vodní páry s_d 15 m nebo menší, přičemž nosná vrstva sestává z fólie z plastické hmoty a přičemž nejméně nosná vrstva je perforovaná.
 (74) Čermák Karel Dr., Národní třída 32, Praha 1, 11000;
- 7 (51) **C 09 J 175/08, C 08 G 18/48**
 (21) **2003-1330**
 (71) CASCO A/S, Fredensborg, DK;
 (72) Munk Uffe Damgaard, Copenhagen, DK;
 Rasmussen Jeppe, Virum, DK;
 (54) **Polyuretanové pojivo obsahující plnivo a sendvičový panel jej obsahující**

- (22) 28.11.2001
 (32) 28.11.2000
 (31) 2000/01792
 (33) DK
 (86) PCT/DK01/00787
 (87) WO 02/046325
 (57) Pojivo na bázi polyurethanu obsahující zrnité anorganické plnivo, přičemž polyurethan je připraven z polyether diolu majícího střední molekulovou hmotností 800 až 20 000, obsah plniva představuje alespoň 40 % hmotn., alespoň 75 % plniva má velikost zrn větší než 2 μm, a plnivo má střední velikost zrn 3 až 8 μm. Sendvičový panel obsahuje anorganickou izolační vrstvu mající alespoň na jedné straně přilepenou ochrannou vrstvu, přičemž se lepený spoj mezi izolační vrstvou a ochrannou vrstvou skládá z pojiva na bázi polyurethanu.
- (74) PATENTSERVIS PRAHA a.s., Jivenská 1, Praha 4, 14000;
- 7 (51) **C 10 G 69/00, C 10 G 51/04, C 10 G 55/06**
 (21) **2002-2357**
 (71) MG TECHNOLOGIES AG, Frankfurt am Main, DE;
 (72) Koss Ulrich, Darmstadt, DE;
 König Peter, Bad Homburg, DE;
 Rothaemel Martin, Frankfurt am Main, DE;
 (54) **Způsob výroby C₂- a C₃-alkenů z uhlovodíků**
 (22) 08.01.2001
 (32) 12.01.2000
 (31) 2000/10000889
 (33) DE
 (86) PCT/EP01/00129
 (87) WO 01/051590
 (57) Způsob výroby C₂ a C₃-alkenů z uhlovodíků, při kterém se uhlovodík ve formě páry vede spolu s vodní párou přes termické parní krakování, při kterém se zahřívá na teploty v rozmezí 700 až 1000 °C, přičemž se vyrobí kraková směs, která obsahuje C₂- až C₆-alkeny a C₄- až C₆-alkadieny. Z krakové směsi se oddělí první frakce obsahující C₂- a C₃-alkeny a druhá frakce, která obsahuje alkeny a alkadieny C₄ až C₆. Z druhé frakce se alespoň částečně odstraní alkadieny a vyrobí se meziproduct, který obsahuje alespoň 30 % hmotn. C₄- až C₆-alkenů-
 Vsázková směs obsahující C₄- až C₆-alkeny a vodní páru se vede se vstupní teplotou 300 až 700 °C do reaktoru, který obsahuje náplň ze zrnitého, tvarově selektivního katalyzátoru, přičemž z náplně se odvádí směs produktů obsahující C₂- až C₄-alkeny a z této směsi produktů se oddělí C₂- a C₃-alkeny.
- (74) Čermák Karel Dr., Národní třída 32, Praha 1, 11000;
- 7 (51) **C 11 B 9/00, C 11 B 9/02, A 23 L 1/222**
 (21) **2003-613**
 (71) SOCIÉTÉ DES PRODUITS NESTLÉ S. A., Vevey, CH;
 (72) Corthesytheulaz Irène, Epalinges, CH;
 Bergonzelli Gabriela, Bussigny-Pres Lausanne, CH;
 Audrin Antoine, Blonay, CH;
 Marion Jean-Paul, Chardonne, CH;
 Aeschbach Robert, Vevey, CH;
 (54) **Potravinový doplněk**
 (22) 12.07.2001
 (32) 03.08.2000
 (31) 2000/00116729
 (33) EP
 (86) PCT/EP01/08076
 (87) WO 02/012421
 (57) Potravinový doplněk, který zahrnuje éterický olej, zvolený ze skupiny, která sestává ze semen karotky, kůry skořice, hřebíčku, kmínu, eukalyptu, grapefruitu, lemongrass (guatemaláú, manukového oleje, dobromyslu obecného, šalvěje, satirejky, estragonu, tymiánu a kombinací dvou nebo více těchto éterických olejů, přičemž tato sloučenina je zvolena ze skupiny, který sestává z alfa-pinenu, beta-pinenu, karvakrolu, citralu, citronellalu, estragolu, egenolu, farnesolu, geranylacetátu, geraniolu, isoeugenolu, limonenu, linaloolu, nerolu, perrila-aldehydu, thymolu trans-2-hexanalu nebo kombinace dvou nebo více těchto sloučenin pro použití při prevenci nebo léčení infekce způsobené žaludečním organismem typu Helicobacteru.
- (74) Korejzová Zdeňka JUDr., Spálená 29, Praha 1, 11000;
- 7 (51) **C 11 D 1/835, C 11 D 1/62, C 11 D 3/20, C 11 D 3/00**
 (21) **2003-633**
 (71) UNILEVER N. V., Rotterdam, NL;
 (72) Howard Jane, Bebington, GB;
 Mohammadi Mansur Sultan, Bebington, GB;
 Ormandy Kevin Anthony, Bebington, GB;
 Parsons John Stuart, Prenton, GB;
 (54) **Změkčující prostředek**
 (22) 24.08.2001
 (32) 05.09.2000
 (31) 2000/0021766
 (33) GB
 (86) PCT/EP01/09884
 (87) WO 02/020707
 (57) Změkčující vodný prostředek pro tkaniny, obsahující (a) 7,5 až 60 % hmotn. kationtové, tkaniny změkčující sloučeniny, přičemž tato sloučenina má jeden nebo více uhlovodíkových řetězců tvořených matečných acylovými sloučeninami o dlouhém alifatickém řetězci a/nebo matečnými mastnými kyselinami, které mají jodové číslo od 0 do 20; a (b) 0,01 až 1,5 % hmotn. neiontové, povrchově aktivní látky jako modifikátoru viskozity; a (c) nejvýše 1,4 % hmotn. alkoholu s dlouhým alifatickým řetězcem; kde kombinace (b) a (c) nepřevyšuje 1,5 % hmotn. vzhledem k celkové hmotnosti prostředku a tento prostředek obsahuje částice, mající střední průměr od 0,3 do 7 mikrometrů, měřeny za použití přístroje Malvern Mastersizer.
- (74) Korejzová Zdeňka JUDr., Spálená 29, Praha 1, 11000;
- 7 (51) **C 11 D 3/00**
 (21) **2002-4050**
 (71) THE PROCTER & GAMBLE COMPANY, Cincinnati, OH, US;
 (72) Rohrbaugh Robert Henry, Hamilton, OH, US;
 Goldstein Alan Scott, Blue Ash, OH, US;
 McDonald Michael Ray, Middletown, OH, US;
 O'Connor Helen Frances, Loveland, OH, US;
 Liddle Heather Anne, Cincinnati, OH, US;
 Jensen John Michael, Wyoming, OH, US;
 Sakkab Nabil Yaqub, Cincinnati, OH, US;
 (54) **Dlouhotrvající potahy pro úpravu pevných povrchů a způsoby jejich nanesení**
 (22) 14.06.2001
 (32) 14.06.2000, 30.01.2001
 (31) 2000US/0016349, 2001/265059
 (33) WO, US
 (86) PCT/US01/19059
 (87) WO 01/096512
 (57) Řešení se týká v podstatě průhledného potahu pevného povrchu, přičemž se nanese materiál na pevný povrch obsahující účinné množství fotoneaktivních velmi malých částic a následně probíhá aktivní tvrzení materiálu tak, aby se vytvořil potah na pevném povrchu. Nanášení účinného množství fotoneaktivních částic se provádí buď přímo nebo prostřednictvím použití nosičového média.
- (74) PATENTSERVIS PRAHA a.s., Jivenská 1, Praha 4, 14000;

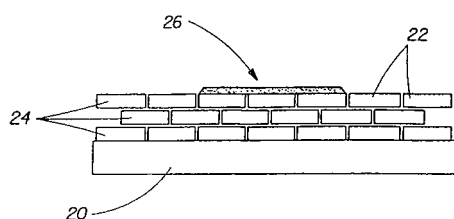

7 (51) **C 11 D 3/26, C 11 D 3/02, D 06 L 3/11**

(21) **2003-1207**

(71) UNILEVER N. V., Rotterdam, NL;

(72) Convents Daniel, Vlaardingen, NL;
Doornink Monique, Vlaardingen, NL;
Smith Richard George, Bebington, GB;
Thornthwaite David William, Bebington, GB;

(54) **Způsob oxidace a prostředek**

(22) 17.10.2001

(32) 31.10.2000, 09.08.2001

(31) 2000/00309607, 2001/01306798

(33) EP, EP

(86) PCT/EP01/12285

(87) WO 02/036724

(57) Podstatu řešení tvoří způsob oxidace, při němž se oxidovatelná látka nechá reagovat a) se sloučeninou, která podporuje oxidaci oxidovatelné látky a b) s molekulárním kyslíkem, v nepřítomnosti peroxidázy. Součástí řešení tvoří také prostředek k provádění uvedeného způsobu oxidace, který obsahuje smáčedlo a sloučeninu, která podporuje oxidaci oxidovatelné látky.

(74) Korejzová Zdeňka JUDr., Spálená 29, Praha 1, 11000;

7 (51) **C 12 N 1/28, A 23 C 9/127, A 23 C 19/032, C 12 N 1/20**

(21) **2003-841**

(71) RHODIA CHIMIE, Boulogne-Billancourt Cedex, FR;

(72) Zindel Laurent, Chatellerault, FR;
Mornet Annie, Mondion, FR;
Fontaine Eloi, Tours, FR;
Guillaud Denis, Paladru, FR;

(54) **Aktivátor pro ferment založený na baktériích mléčného kvašení a způsob přípravy mléčných výrobků s použitím tohoto aktivátoru**

(22) 20.09.2001

(32) 25.09.2000, 23.02.2001

(31) 2000/0012172, 2001/0102492

(33) FR, FR

(86) PCT/FR01/02928

(87) WO 02/024870

(57) Předmětem řešení je aktivátor pro ferment založený na baktériích mléčného kvašení. Aktivátor obsahuje alespoň dusíkatou látku a pufovací systém schopný udržovat pH vhodné pro aktivitu baktérií mléčného kvašení, se kterými musí být aktivátor kombinován, v rozmezí pH 5 až 7, přitom neobsahuje žádné přidané cukry, které mohou být metabolizovány baktériemi mléčného kvašení. Dále se řešení týká způsobu přípravy mléčných produktů s použitím uvedeného aktivátoru.

(74) Hakr Eduard Ing., Přístavní 24, Praha 7, 17000;

7 (51) **C 12 N 9/64, C 07 K 14/745, A 61 K 38/36**

(21) **2003-611**

(71) NOVO NORDISK A/S, Bagsvaerd, DK;

(72) Persson Egon, Malmo, SE;
Olsen Ole Hvilsted, Bronshoj, DK;

(54) **Varianty lidského koagulačního faktoru VII**

(22) 13.09.2001

(32) 13.09.2000

(31) 2000/01361

(33) DK

(86) PCT/DK01/00596

(87) WO 02/022776

(57) Řešení popisuje nové varianty lidského koagulačního faktoru VIIa, které mají koagulační aktivitu, stejně tak jako konstrukty nukleové kyseliny kódující tyto varianty, vektory a hostitelské buňky, obsahující a exprimující nukleovou kyselinu, léčebné prostředky, použití a způsoby léčby.

(74) PATENTSERVIS PRAHA a.s., Jivenská 1, Praha 4, 14000;

7 (51) **C 12 N 9/64, A 61 K 38/36, C 12 P 21/02, G 01 N 33/86**

(21) **2003-718**

(71) NOVO NORDISK A/S, Bagsvaerd, DK;

(72) Pingel Hans Kurt, Farum, DK;
Klausen Niels Kristian, Gentofte, DK;

(54) **Glykoformy faktoru VII**

(22) 02.10.2001

(32) 02.10.2000, 16.02.2001, 14.03.2001, 14.05.2001

(31) 2000/01456, 2001/00262, 2001/00430, 2001/00751

(33) DK, DK, DK, DK

(86) PCT/DK01/00633

(87) WO 02/029025

(57) Jsou poskytovány prostředky, které obsahují faktor VII a jiné faktory srážení krve, které mají pozměněné profily N-glykosylace. Dále je popsán preparát obsahující polypeptidy faktoru VII nebo polypeptidy příbuzné faktoru VII, způsob stanovení profilu glykoforem, způsob produkce preparátu, farmaceutická formulace, způsob léčby syndromu vyvolaného odezvou na faktor VII, způsob prevence nežádoucí krvácivosti, nežádoucího srážení krve a reakcí zprostředkovaných tkáňovým faktorem a použití preparátu.

(74) PATENTSERVIS PRAHA a.s., Jivenská 1, Praha 4, 14000;

7 (51) **C 12 N 15/56, C 12 N 9/24, C 12 N 9/98, C 12 N 1/15, C 12 N 15/80, A 01 H 5/00, A 23 K 1/165, A 21 D 8/04 // (C 12 N 9/24, C 12 R 1:645)**

(21) **2003-798**

(71) DSM N. V., Heerlen, NL;

(72) Van Den Hombergh Johannes Petrus Theodorus Wilhelmus, De Meern, NL;
Van Der Laan Jan-Metske, Breda, NL;
Daran Jean-Marc Georges, Lille, FR;

(54) **Polypeptid s aktivitou xylanázy, sekvence nukleové kyseliny kódující polypeptid, způsob přípravy a použití polypeptidu**

(22) 21.09.2000

(32) 21.09.2000

(31) 2000EP/0009257

(33) WO

(86) PCT/EP00/09257

(87) WO 02/024926

(57) Řešení poskytuje nové polypeptidy mající (endo)xylanázovou aktivitu, které degradují celulózu v surovinách rostlinného původu nebo rostlinných extraktech. Polypeptidy štěpí β -D-xylanové polymery ve vnitřních (1-4)vazbách mezi sousedními xylopyranosylovými jednotkami. Aminokyselinová sekvence polypeptidu a také sekvence DNA kódující polypeptid jsou popsány. Polypeptid je určen pro použití k působení na celulózu při přípravě potravin nebo krmiv. Polypeptidy podle řešení mají jak arabinoxylanázovou, tak i xylosidázovou aktivitu.

(74) Hakr Eduard Ing., Přístavní 24, Praha 7, 17000;

7 (51) **C 12 N 15/62, C 12 N 15/85, C 12 N 5/10, C 07 K 19/00, A 61 K 39/395, A 61 K 47/48, A 61 K 38/17, A 61 K 48/00, A 61 P 31/00, A 61 P 35/00, A 61 P 37/00, G 01 N 33/53, C 12 Q 1/68 // C 07 K 14/705, C 07 K 16/28, C 07 K 16/46, C 07 K 14/47**

(21) **2002-3203**

(71) MICROMET AG, Munich, DE;

(72) Riethmüller Gert, München, DE;

- Lutterbüse Ralf, München, DE;
Borschert Katrin, Würzburg, DE;
Kischel Roman, Zorneding, DE;
Mayer Monika, Munich, DE;
Hofmeister Robert, Germering, DE;
Kufer Peter, Moosburg, DE;
- (54) **Multifunkční polypeptidy obsahující vazebné místo k epitopu receptorového komplexu NKG2D**
- (22) 26.03.2001
(32) 24.03.2000
(31) 2000/00106467
(33) EP
(86) PCT/EP01/03414
(87) WO 01/071005
- (57) Řešení se týká multifunkčního polypeptidu, který obsahuje první doménu, obsahující vazebné místo specificky rozpoznávající extracelulární epitop receptorového komplexu NKG2D. Dále se týká polynukleotidů kódujících multifunkční polypeptid, vektorů obsahujících takové polypeptidy a buněk obsahujících tyto polynukleotidy nebo tyto vektory. Rovněž uvádí přípravky obsahující některou z výše uvedených molekul samotnou nebo v kombinaci, a také se týká specifického lékařského použití multifunkčního polypeptidu podle řešení.
- (74) Všeťečka Miloš JUDr., Hálkova 2, Praha 2, 12000;
- 7 (51) **C 12 N 15/82, C 12 N 15/10, A 01 H 5/12**
(21) **2003-629**
(71) MONSANTO TECHNOLOGY LLC, St. Louis, MO, US;
(72) Chen Guilan, Chesterfield, MO, US;
Hironaka Catherine M., Dublin, CA, US;
Zhou Hua-Ping, Chesterfield, MO, US;
- (54) **Rostlina pšenice 33391 tolerantní ke glyfosátu a kompozice a způsoby její detekce**
- (22) 25.09.2001
(32) 29.09.2000, 29.09.2000
(31) 2000/236653, 2000/236762
(33) US, US
(86) PCT/US01/29902
(87) WO 02/027004
- (57) Řešení poskytuje kompozici DNA konstruktů, která se týká transgenní rostliny pšenice tolerantní ke glyfosátu. Dále se týká rostliny pšenice 33391, jejího potomstva a způsobu detekce rostliny pšenice 33391 a jejího potomstva.
- (74) Matušková Martina Mgr., Mendlovo nám. 1a, Brno, 60300;
- 7 (51) **C 12 N 15/86, C 12 N 5/10, C 12 N 1/21, C 07 K 14/025, A 61 K 39/12**
(21) **2003-180**
(71) GLAXO GROUP LIMITED, Greenford, GB;
(72) Ertl Peter Franz, Stevenage, GB;
Gough Gerald Wayne, Stevenage, GB;
Parmar Vanita, Stevenage, GB;
Ring Christopher Jeffrey Alan, Stevenage, GB;
Walcott Sarah Marina, Stevenage, GB;
- (54) **Papilomavirové sekvence s optimalizovanými kodony**
- (22) 20.07.2001
(32) 21.07.2000, 20.10.2000
(31) 2000/0017990, 2000/0025802
(33) GB, GB
(86) PCT/GB01/03290
(87) WO 02/008435
- (57) Řešení souvisí se způsoby a směsmi užitečnými při léčbě a prevenci infekcí lidského papilomaviru a symptomů a onemocnění s nimi spojenými. Konkrétněji, souvisí s polynukleotidovými sekvencemi, které kódují aminokyselinové sekvence lidského papilomaviru (HPV),
- kde se profil využití kodonů polynukleotidové sekvence podobá profilu silně exprimovaných savčích genů.
- (74) Čermák Karel Dr., Národní třída 32, Praha 1, 11000;
- 7 (51) **C 12 N 15/86**
(21) **2003-1366**
(71) BAVARIAN NORDIC A/S, Copenhagen, DK;
(72) Chaplin Paul, München, DE;
Howley Paul, Martinsried, DE;
Meisinger Christine, Gröbenzell, DE;
- (54) **Varianta modifikovaného viru vakcinie typu Ankara**
- (22) 22.11.2001
(32) 23.11.2000
(31) 2000/001764
(33) DK
(86) PCT/EP01/13628
(87) WO 02/042480
- (57) Řešení se týká oslabeného viru, který je odvozený od modifikovaného viru vakcinie typu Ankara (MVA) a který je charakterizovaný ztrátou schopnosti se reproduktivně replikovat v lidských buněčných liniích. Dále se popisují rekombinantní viry odvozené od tohoto viru a použití tohoto viru nebo jeho rekombinantů jako léčiv nebo vakcín. Dále je poskytnutý způsob indukce imunitní odpovědi také u imunokompromitovaných pacientů, pacientů s již existující imunitou vůči viru vakcinie nebo pacientů, u nichž probíhá protivirová terapie.
- (74) Knížek Milan JUDr., CSc., Česká 1108, Praha 5, 15800;
- 7 (51) **C 12 Q 1/68**
(21) **2003-146**
(71) HER MAJESTY THE QUEEN IN RIGHT OF CANADA AS REPRESENTED BY THE MINISTER OF AGRICULTURE AND AGRI-FOOD, Sainte-Foy, CA;
DNA LANDMARKS INC., St.-Jean-sur-Richelieu, CA;
(72) Castonguay Yves, Sainte-Foy, CA;
O'Donoghue Louise S., Mont St. Hilaire, CA;
Landry Benoit S., L'Acadie, CA;
Laberge Serge, Siliery, CA;
Monroy Antonio F., Montréal, CA;
Vezina Louis P., Neuville, CA;
- (54) **Způsob identifikace regulačního místa kontrolujícího úroveň genových prepisů a produktů založená na mapování**
- (22) 17.07.2001
(32) 17.07.2000
(31) 2000/218765
(33) US
(86) PCT/CA01/01028
(87) WO 02/012551
- (57) Je popsán způsob identifikace jedné nebo více oblastí v genomu zkoumaného organismu, která zprostředkovává expresi jednoho nebo více zkoumaných genů. Způsob zahrnuje identifikaci prvního a druhého zkoumaného organismu, první zkoumaný organismus je charakteristický tím, že vykazuje měřitelnou odpověď na podnět prostředí, nebo jinak vykazuje fenotyp asociovaný se změnou genovou expresí související se zkoumaným procesem. Druhý zkoumaný organismus je charakteristický tím, že nevykazuje žádnou nebo tak silnou odpověď na podnět, jako tomu bylo u prvního zkoumaného organismu, nebo vykazuje rozdílný fenotyp ve srovnání s fenotypem prvního zkoumaného organismu, kde je tento odlišný fenotyp asociován se zkoumaným procesem, nebo vykazuje fenotyp, který se segreguje ve srovnání s prvním zkoumaným organismem, nebo vykazuje jejich kombinaci. První a druhý zkoumaný organismus jsou kříženy s cílem získat populaci segregujícího potomstva a z každého segregujícího potomka je izolována RNA. Je kvantifikována hladina

genové exprese jednoho nebo více zkoumaných genů, které jsou asociované s odpovědí na podnět prostředí nebo se zkoumaným procesem. Je připravena mapa vazeb segregujícího se potomstva s použitím jednoho nebo více markerů a je určen vztah mezi jedním nebo více uvedenými markery na mapě vazeb a genovou expresí jednoho nebo více zkoumaných genů a je identifikován jeden nebo více lokusů kvantitativního znaku (QTL). Tento způsob se také hodí k identifikování jednoho nebo více QTL lokusů asociovaných s jedním nebo více zkoumanými geny v segregujícím potomstvu, které je vystaveno požadovanému podnětu prostředí. Dále lze tento způsob použít pro identifikaci jednoho nebo více QTL lokusů odpovídajícímu transkripčnímu faktoru nebo jakémukoli faktoru řídícímu expresi jednoho nebo více zkoumaných genů, tento jeden nebo více genů nacházejících se v jednom nebo více QTL lokusech může být identifikován a charakterizován.

- (74) Matušková Martina Mgr., Mendlovo nám. 1a, Brno, 60300;

A

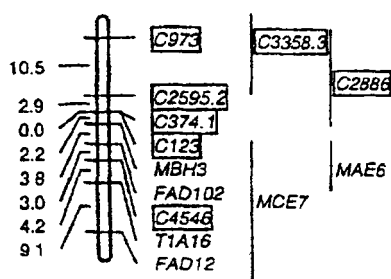

- (74) (51) **C 21 D 8/12**
(21) **2003-384**
(71) THYSSENKRUPP ACCIAI SPECIALI TERNI S. P. A., Terni, IT;
(72) Fortunati Stefano, Rome, IT;
Cicale Stefano, Rome, IT;
Rocchi Claudia, Rome, IT;
Abruzzese Giuseppe, Rome, IT;
(54) **Způsob výroby pásů z elektrotechnické oceli s orientovanými zrny a pás z elektrotechnické oceli**
(22) 08.08.2001
(32) 09.08.2000
(31) 2000RM/000451
(33) IT
(86) PCT/EP01/09168
(87) WO 02/012572
(57) Způsob výroby pásů z elektrotechnické oceli s orientovanými zrny, ve kterém se křemiková ocel kontinuálně odlévá na desky, válcuje za tepla, válcuje za studena pro získání pásu válcovaného za studena, který se potom podrobí kontinuálnímu žhání pro primární rekrytalizaci a následně žhání pro sekundární rekrytalizaci při vyšší teplotě než uvedená primární rekrytalizace. Před válcováním za tepla se provádí ohřívání desek a vyrovnání teplot, válcování za studena se provádí v jednom nebo více redukčních krocích, oddělených vloženými žháními, přičemž v alespoň jednom z uvedených redukčních kroků se provádí redukce větší než 75 %; kontinuální žhání pro primární rekrytalizaci pásu, válcovaného za studena se provádí při teplotě v rozsahu mezi 800 a 950 °C.
(74) Korejzová Zdeňka JUDr., Spálená 29, Praha 1, 11000;
- (74) (51) **C 23 C 4/10**
(21) **2001-4628**
(71) ÚSTAV FYZIKY PLAZMATU AV ČR, Praha, CZ;
(72) Neufuss Karel Ing., Praha, CZ;
Rohan Pavel Ing., Praha, CZ;

- (54) **Nástříkový materiál pro plazmové a žárové nanášení**
(22) 20.12.2001
(57) Nástříkový materiál pro plazmové a žárové nanášení, zejména plazmovým hořákem s plynovou nebo vodní stabilizací elektrického oblouku, určený na kovové a nekovové podložní materiály a pro výrobu samonosných prvků metodou plazmového nanášení, je tvořen částicemi přírodního olivínu, obsahujícího složku fosteritovou v množství 60 až 99 % hmotn. A složku fayalitovou v množství 1 až 40 % hmotn., popřípadě složku monticelitovou do 3 % hmotn., o granulometrii 0,01 až 0,315 mm.
(74) Patentové a licenční služby
SSČ AV ČR, tř. Politických vězňů 7, Praha 1, 11121;
- (74) (51) **D 01 D 5/08, D 01 D 5/16, C 03 B 37/02**
(21) **2003-1017**
(71) SAINT-GOBAIN VETROTEX FRANCE S. A., Chambéry, FR;
(72) Boissonnat Philippe, Challes-les-Eaux, FR;
Richard Daniel, Sainte Héline du Lac, FR;
(54) **Způsob a zařízení pro výrobu kompozitní nitě**
(22) 26.09.2001
(32) 11.10.2000
(31) 2000/0012990
(33) FR
(86) PCT/FR01/02979
(87) WO 02/031235
(57) Kompozitní nitě se vyrábějí promísením skleněných nekonečných vláken s nekonečnými vlákny z organické termoplastické hmoty. Skleněná nekonečná vlákna se dělí do více vláknových seskupení (34a, 34b), termoplastická nekonečná vlákna se dělí do více vláknových seskupení (14a, 14b) a termoplastická nekonečná vlákna se vrhají do skleněných nekonečných vláken, čímž dochází k jejich promísení. Nejméně jedno vláknové seskupení (14a, 14b) termoplastických nekonečných vláken je přitom vrháno do každého vláknového seskupení (34a, 34b) skleněných nekonečných vláken a promísená vlákna (25a, 25b) se shromažďují do nejméně jedné mechanicky kompozitní nitě. Dále je navrženo zařízení pro provádění uvedeného způsobu.
(74) Všetečka Miloš Dr., Hálkova 2, Praha 2, 12000;

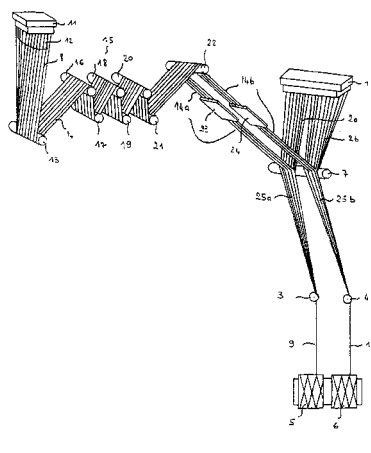

- (74) (51) **D 01 H 4/12**
(21) **2002-4064**
(71) RIETER INGOLSTADT
SPINNEREIMASCHINENBAU AG, Ingolstadt, DE;
(72) Pohn Romeo, Geisenfeld/Rottenege, DE;
Lenk Erwald Dr., Ingolstadt, DE;
Zott Werner, Donzdorf, DE;
(54) **Brzda rotoru pro bezvřetenové doprřadací zařízení**
(22) 12.12.2002
(32) 21.12.2001, 17.05.2002

- (31) 2001/10163720, 2002/10222013
 (33) DE, DE
 (57) Pro bezvřetenové doprřadací zařízení, jehož doprřadací rotor je uložen v klínové mezeře opěrných kotoučů, je navržena brzda rotoru, která usnadňuje opětné vložení doprřadacího rotoru (3) po výměně. K tomu má brzda (2) rotoru zaváděcí pomůcku (4, 41, 42, 6) pro zavedení hřídele (3) doprřadacího rotoru do úseku brzdy bezvřetenového doprřadacího zařízení.
 (74) Musil Dobroslov Ing., Cejl 38, Brno, 60200;

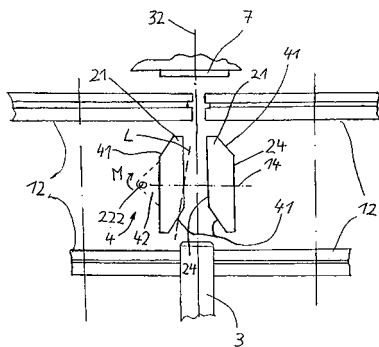

- 7 (51) **D 02 G 3/38**
 (21) **2003-1426**
 (71) SAINT-GOBAIN VETROTEX FRANCE S. A., Chambéry, FR;
 (72) Chabrol Alain, Les Deserts, FR;
 Cervantes Pierre, St. Baldolph, FR;
 Gerard Dominique, La Motte Servolex, FR;
 (54) **Zařízení pro získávání návinnu nejméně jednoho pramene, obsahujícího skleněná nekonečná vlákna**
 (22) 24.10.2001
 (32) 05.12.2000
 (31) 2000/0015743
 (33) FR
 (86) PCT/FR01/03298
 (87) WO 02/046506
 (57) Zařízení obsahuje tažný válec (20), okolo kterého se vlákna ovíjejí ve formě vláknenného pásu, opřadací jednotku (30), která obsahuje jednak zatahovatelnou stěrku (31), způsobilou dosednout na povrch (21) válce pro oddělování vláken z válce, a mající kluznou plochu (33), a jednak přijímací prvek (32) vláken oddělovaných stěrkou, vodící prostředky (40) vláken v přijímacím prvku (32) a až k navijecímu ústrojí (12) ve formě pramene (M), a jednotku (50) pro předběžné spřádání pro vlákna určená do odpadu, přičemž jednotka pro předběžné spřádání má bubnu (51) pro předběžné spřádání a stěrku (52), způsobilou zvedat vlákna z válce pro jejich vrhání do bubny (51). Jednotka (50) pro předběžné spřádání je uložena dále na výstupní straně opřadací jednotky (30).
 (74) Všeťečka Miloš JUDr., Hálkova 2, Praha 2, 12000;

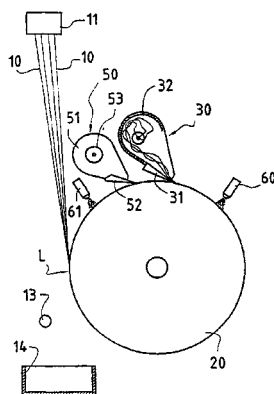

- 7 (51) **D 03 D 1/00, D 03 D 15/00, D 03 D 15/08, B 41 M 1/12, B 41 N 1/24**
 (21) **2002-3365**
 (71) SEFAR AG, Thal, CH;
 (72) Tanner Max, Thal, CH;
 (54) **Tkanina pro výrobu šablony pro sítotisk, šablona z této tkaniny vyrobená a její použití**
 (22) 06.04.2001
 (32) 11.04.2000, 20.04.2000
 (31) 2000/10017725, 2000/10019938
 (33) DE, DE
 (86) PCT/EP01/03993
 (87) WO 01/076886
 (57) Tkanina obsahuje vzájemně se křížící nitě (14, 16) z plastových vláken pro výrobu šablony (12) pro rotační sítotisk. Tkanina (10) může být povlečena emulzí, zejména světlocitlivou. Nítě (14) tkaniny (10) pro válcovitou šablonu (12) jsou vyrobeny z různých materiálů. Vláknový materiál nití (14) tkaniny (10), které jsou určeny pro směr podélné osy (A) válcovité šablony (12) má menší stupeň roztažnosti a relaxace než vláknový materiál nití (16) v obvodovém směru šablony. Nítě (16), které jsou určeny pro obvodový směr, sestávají z materiálu s vyšším stupněm odolnosti proti abrazi, než nitě (14) ve směru podélné osy (A) šablony, které obsahují nebo sestávají z PET, nebo PEN.
 (74) Čermák Karel Dr., Národní třída 32, Praha 1, 11000;

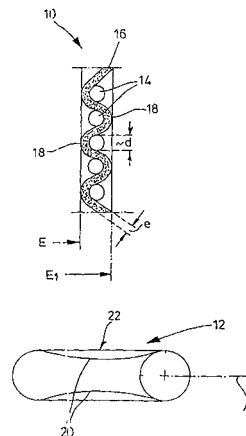

- 7 (51) **D 03 D 39/08, D 03 D 39/02**
 (21) **2002-3613**
 (71) BRINTONS LIMITED, Kidderminster, GB;
 (72) Burton Michael Winspear, West Midlands, GB;
 (54) **Jednotka pro vytváření chomáčků příze a tkalcovský stav**
 (22) 11.05.2001
 (32) 15.05.2000
 (31) 2000/0304053
 (33) EP
 (86) PCT/EP01/05397
 (87) WO 01/088241
 (57) Jednotka pro vytváření chomáčků příze obsahuje přízové voličové kolo (20), které je přizpůsobeno pro udržování určitého počtu rozdílných přízí (23), jež jsou rozmístěny kolem přízového voličového kola (20), prostředky (21) pro řízení zavádění voličového kola (20) do vybrané polohy z určitého počtu úhlově oddělených poloh při zavádění zvolené příze (23) do nabírací polohy, potahovač (29) pro uchopení zvolené příze (23) v nabírací poloze a potažení zvolené příze (23) z voličového kola (20) v rozsahu předem stanovené délky a odstříhací mechanismus (28) pro odstříhávání zvolené příze (23) při vytváření chomáčků (7) s předem stanovenou délkou. Jednotka pro vytváření chomáčků se používá při dodávání chomáčků (7) příze do tkalcovského stavu pro tkaní axminsterových koberců. Určitý počet jednotek pro vytváření chomáčků se rozmisťuje napříč stavu ve stejných vzdálenostech od sebe

a tyto jednotky pro vytváření chomáčků společně zaujímají celou šířku stavu. Každá jednotka pro vytváření chomáčků vytváří chomáčky (7) pro značný počet tkacích bodů a tím se dosáhne podstatného zmenšení velikosti cívečnice.

- (74) PATENTSERVIS PRAHA a.s., Jivenská 1, Praha 4, 14000;

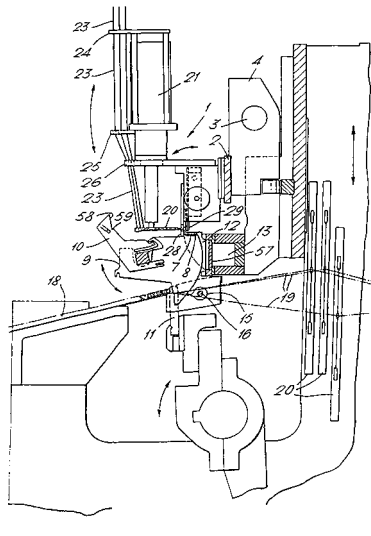

- 7 (51) **D 03 D 47/34, B 65 H 51/22**

(21) **2003-1342**

(71) IROPA AG, Baar, CH;

(72) Halvarsson Björn, Ulricehamn, SE;
Magnusson Patrick, Boras, SE;
Svanström Anders, Ulricehamn, SE;

(54) **Podávací zařízení**

(22) 17.10.2001

(32) 18.10.2000, 16.02.2001, 26.06.2001

(31) 2000/10051635, 2001/10107311, 2001/0102272

(33) DE, DE, SE

(86) PCT/EP01/12023

(87) WO 02/033156

(57) Podávací zařízení (F) s funkcí měření délky příze (Y) pro tkalcovský stav (T) sestává z navíjecího prvku (W) poháněného rotačně, stacionárního ukládacího tělesa (K), definujícího ukládací povrch (4) pro přechodné ukládání dodávané příze (Y) skládající se ze závitů (YT) dopravovaných na ukládacím tělesu (K) s dopravním pohybem (B) v odběrovém směru. Zařízení je určeno k přerušovanému odběru v prohozech z dodávky příze (Y), alespoň jednoho zastavovacího prvku (S) ve tvaru kolíku, který je pohyblivý v podstatě axiálně a radiálně v souboru pro řízení pohybu, uspořádaném mimo ukládací těleso (K) mezi uvolňovací polohou pro uvolňování příze (Y) a zapojovací polohou pro zapojení příze (Y), přičemž zastavovací prvek (S) je ve své zapojovací poloze axiálně pohyblivý do zastavovací polohy končící příslušný prohoz a přičemž za zastavovacím prvkem (S) je umístěna řízená svorka (C) příze (Y). Zařízení dále má ukládací těleso (K) malého průměru a zastavovací prvek (S), který je v zapojené poloze posunovatelný do zastavovací polohy výlučně závitů (YT) a dopravním pohybem (B) závitů (YT).

- (74) Hakr Eduard Ing., Přístavní 24, Praha 7, 17000;

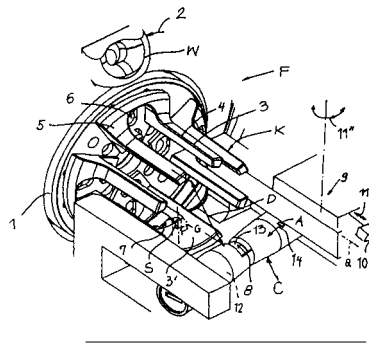

- 7 (51) **D 04 B 9/06**

(21) **2001-4566**

(71) AMTEK, SPOL. S R. O., Brno, CZ;

(72) Piškula František Ing., Brno, CZ;

(54) **Okrouhlý pletací stroj**

(22) 18.12.2001

(57) Okrouhlý pletací stroj má válcové lůžko (3) souose uložené na nosiči (2) válcového lůžka (3), který je uložen na loži (1) stroje, a který obsahuje sousou nosnou hřídel (11) uspořádanou v horní části stroje, na jejímž spodním konci je uloženo talířové lůžko (19), které je uloženo na horní straně nosiče (18) talířového lůžka, a jemuž jsou přiřazeny talířové zámkové bloky (17) se zámků a/nebo talířová zámková soustava s pletacími prostředky a případně i prostředky pro seřizování vzájemné polohy obou lůžek (3, 19) a talířové lůžko (19) zasahuje do otvoru ve válcovém lůžku (3) a obě lůžka (3, 19) jsou vysunutelná ze stroje a zasunutelná do stroje pohyby v podstatě kolmými na osu (6) stroje. Nosná hřídel (11) je v místě nad úrovní nejnižšího místa sestavy na dolním konci pouzdra (10) rozdělena na horní a dolní část (11b, 11a), přičemž nosič (18) talířového lůžka (19) je uložena na vzhůru orientované ploše na dolní části (11a) nosné hřídele, která svým horním koncem vystupuje nad úroveň talířového lůžka (19) a jeho nosiče (18) a je připevňena k dolnímu konci horní části (11b) nosné hřídele (11).

- (74) Musil Dobroslav Ing., Cejl 38, Brno, 60200;

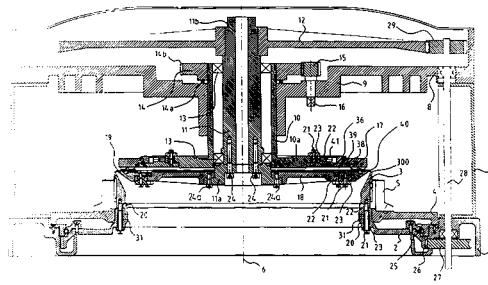

- 7 (51) **D 04 B 15/14, D 04 B 15/16**

(21) **2001-4022**

(71) UHLÍŘ Pavel, Třebíč, CZ;

(72) Uhlíř Pavel, Třebíč, CZ;

(54) **Zařízení pro volbu jehel**

(22) 08.11.2001

(57) Okrouhlý pletací stroj pro výrobu ponožkového zboží je opatřen výkyvnými neposuvnými vzorovacími stopry (4) pro spolupráci s nad nimi uloženými volicími stopry (3). Horní konce vzorovacích stoprů (4) jsou opatřeny naváděcími hranami (10) a sedly pro zapadnutí volicích stoprů (3). Naváděcí hrany (10) končí zápichy (13) navazujícími na třetí hrany (11') sedel. Třetí hrany (11') sedel jsou vytvořeny šikmo k jehelnímu válci (1).

- (74) Langhans Jiří Ing., Krajínova 805/7, Třebíč, 67401;

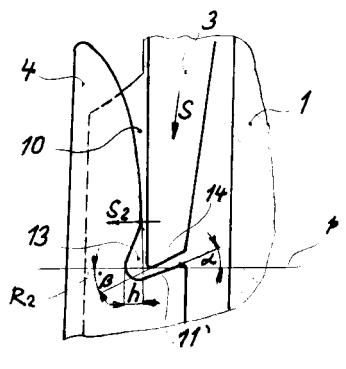
7 (51) **D 04 H 3/00, D 01 D 5/28**(21) **2003-301**(71) BBA NONWOVENS SIMPSONVILLE, INC.,
Simpsonville, SC, US;(72) Taylor Thomas B., Greer, SC, US;
Alexander Robert C., Brush Prairie, WA, US;(54) **Způsob a systém pro výrobu vícesložkových
netkaných textilií**

(22) 02.08.2001

(32) 03.08.2000

(31) 2000/222892

(33) US

(86) PCT/US01/24364

(87) WO 02/012604

(57) Při výrobě vícesložkové netkané textilie se dvě nebo více polymerních složek odděleně roztaví a odděleně se vedou skrze distribuční desku (24) konfigurovanou tak, že se samostatně roztavené polymerní složky zkombinují v množině otvorů zvláknovací trysky za vzniku vláken obsahujících dvě nebo více polymerních složek. Vícesložková vlákna se vytlačují z otvorů zvláknovací trysky do chladicí komory (30), do které je z prvního nezávisle regulovatelného ventilátoru zaváděn chladicí vzduch, který je uváděn do kontaktu s vlákny za účelem jejich ochlazení a ztuhnutí. Vlákna a chladicí vzduch jsou vedeny do zeslabovače (32) vláken, kde se pneumaticky zeslabují a napínají. Ze zeslabovače (32) jsou vlákna vedena přes jednotku (34) pro ukládání vláken a nahodile ukládána na pohybující se kontinuální prodyšný pás (40) za vzniku netkaného rouna v podstatě kontinuálních vláken. Druhý, nezávisle regulovatelný ventilátor, umístěný pod prodyšným pásem (40), odsává vzduch tak, že jej protahuje skrze jednotku (34) pro ukládání vláken a prodyšný pás (40) a vznikající rouno je následně vedeno skrze spojovací jednotku, kde dochází ke spojování vláken a převedení rouna na koherentní netkanou textilií.

(74) Matějka Jan JUDr., Národní 32, Praha, 11000;

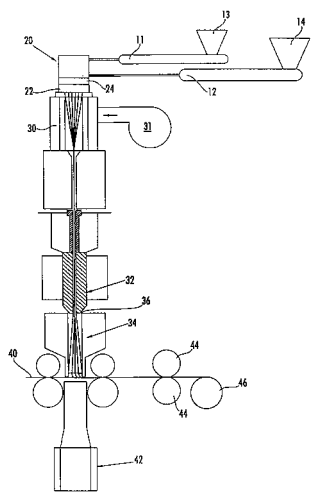
7 (51) **D 05 B 19/12**(21) **2001-3597**

(71) JUKI CORPORATION, Chofu-shi, JP;

(72) Tauchi Tsukasa, Chofu-shi, JP;
Kubota Yoshihiko, Chofu-shi, JP;
Hattori Yoshikatsu, Chofu-shi, JP;(54) **Šicí stroj**

(22) 05.10.2001

(32) 06.10.2000

(31) 2000/306958

(33) JP

(57) Šicí stroj je opatřen pedálem, ovládaným pro přivádění signálu pro zahájení provozu a signálu pro zastavení do šicího stroje. Pedál je opatřen snímačem (1) polohy pedálu. Pokud ve třetím kroku (S3) je zjištěno, že množství nitě na spodní nit'ové cívice je stejné nebo menší, než předem stanovené množství, je šicí stroj automaticky ve čtvrtém kroku (S4) zastaven. V případě, kdy je signál pro zahájení provozu opět vydán prostřednictvím pedálu po zastavení šicího stroje, je pedál znovu stlačen pro zahájení provozu šicího stroje nezávisle na množství nitě na spodní nit'ové cívice. Kromě toho je zahájení provozu šicího stroje znemožněno i při vydání signálu pro zahájení provozu v případě, kdy množství nitě na spodní nit'ové cívice je stejné nebo menší, než předem stanovené množství, pokud je signál pro odstřihávání nitě vydán po zastavení šicího stroje.

(74) Matějka Jan JUDr., Národní 32, Praha, 11000;

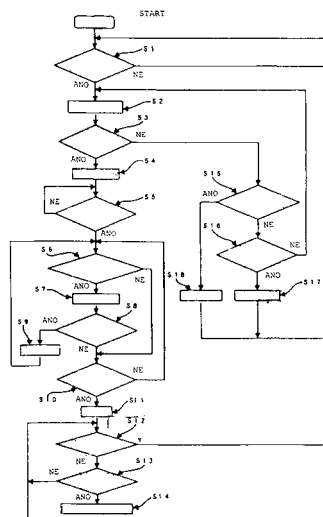
7 (51) **D 06 P 3/00**(21) **2003-1221**

(71) MILLIKEN & COMPANY, Spartanburg, SC, US;

(72) Wenstrup David E., Easley, SC, US;

(54) **Způsob barvení textilního substrátu**

(22) 17.05.2001

(32) 02.06.2000

(31) 2000/586202

(33) US

(86) PCT/US01/16012

(87) WO 01/094690

(57) Způsob barvení polymerního materiálu ve hmotě během polymerace za vzniku základního barevného odstínu a následného vnějšího barvení polymerního materiálu na vlákně buď barvením v přízi nebo barvením v kuse s cílem vytvořit konečný barevný odstín. Taktó vytvořený základní odstín se potom může transformovat do požadovaného finálního odstínu vybraného ze širokého spektra konečných odstínů. Ve stupni barvení ve hmotě se též zajišťuje ochrana proti UV záření vnesením UV stabilizátoru do polymerní taveniny. Při zpracování příze nebo substrátu se základním odstínem, vytvořeným barvením ve hmotě, který lze transformovat do širokého spektra různých konečných barevných odstínů, se zvýší

možnost hospodárného zpracování materiálu beze ztrát v podobě odpadu. Ušetří se část prostoru pro skladování materiálu a výrobní proces je mnohem účinnější. Se zmenšením výrobních zásob se sníží náklady na manipulaci s materiálem, je zapotřebí méně skladových prostor pro primární suroviny a umění se riziko morálního zestárnutí nezpracovaných materiálových zásob. Rovněž se zlepší charakteristiky světlosti finálního výrobku a konečný odstín vzniká na konci výrobního procesu látky, což umožní rychlou reakci na požadavky trhu týkající se barev.

(74) Krmenčík Václav Ing., Nad Štolou 12, Praha 7, 17000;

7 (51) **E 01 B 7/02**

(21) **2003-889**

(71) BWG GMBH & CO. KG, Butzbach, DE;

VAE GMBH, Wien, AT;

(72) Dietze Hans-Ulrich, Wusterwitz, DE;

Schmedders Stefan, Butzbach, DE;

(54) **Uložení pro kolejový úsek**

(22) 25.09.2001

(32) 29.09.2000

(31) 2000/10048787

(33) DE

(86) PCT/EP01/11046

(87) WO 02/027099

(57) Uložení pro kolejový úsek s, podél kolejového úseku od sebe navzájem odchylovanými úseky, zejména ve tvaru výhybky má více opěrných bodů se vždy jednou žebrovanou podkladnicí (10), jakož i mezi žebrovanou podkladnicí (10) a přiřazeným prázem uspořádanou mezilehlou deskou (24) z pružného materiálu. Každý nebo v podstatě každý opěrný bod má se zřetelem na ním unášený kolejový úsek nebo ním unášené kolejové úseky shodné maximální zapuštění.

(74) Čermák Karel Dr., Národní třída 32, Praha 1, 11000;

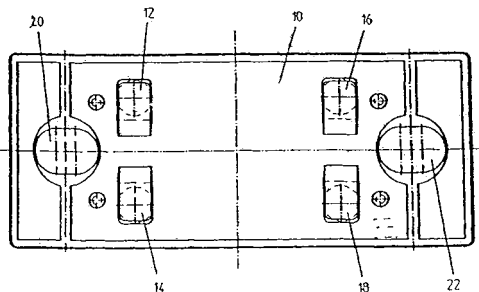

7 (51) **E 01 B 25/00**

(21) **2003-628**

(71) MAX BÖGL BAUUNTERNEHMUNG GMBH & CO.

KG, Neumarkt, DE;

(72) Reichel Dieter, Neumarkt, DE;

Feix Jürgen, Germering, DE;

(54) **Nosník vysokorychlostního vozidla vedeného ve stopě**

(22) 01.09.2001

(32) 12.09.2000, 22.12.2000, 13.03.2001, 30.04.2001, 12.07.2001, 12.07.2001, 12.07.2001

(31) 2000/10045336, 2000/10064724, 2001/10111918, 2001/10120909, 2001/10133337, 2001/10133318, 2001/10133316

(33) DE, DE, DE, DE, DE, DE, DE

(86) PCT/EP01/10099

(87) WO 02/022956

(57) Vynález řeší nosník (1) pro vysokorychlostní vozidlo vedené ve stopě a to zejména pro dráhu na magnetickém polštáři. Nosník (1) je opatřen horním pásem (2) a spodním pásem (3) a je uložen v určitých vzdálenostech na pilířích (9). Na vnějších stranách horního pásu (2) jsou po stranách upraveny funkční prvky (7) k vedení vozidla a

při pohledu v podélném směru nosníku (1) má nosník (1) stálý průřez. Vnější plochy nosníku (1) vzhledem k vozidlu jsou upraveny příznivě z hlediska proudění. Spodní pás (3) nosníku (1) překrývá pilíře (9) a tím vzduch, odtlačovaný vozidlem při příjezdu pilíře (9), rovnoměrně od nosníku (1) odtéká.

(74) Poláček Jiří Ing., Dominikánská 6, Plzeň, 30112;

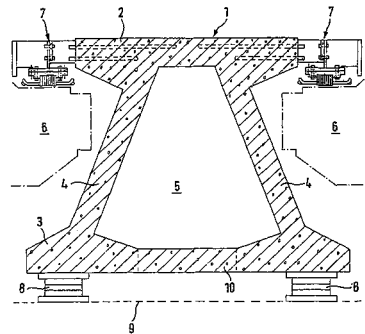

7 (51) **E 01 B 29/04**

(21) **2003-627**

(71) MAX BÖGL BAUUNTERNEHMUNG GMBH CO.

KG, Neumarkt, DE;

(72) Reichel Dieter, Neumarkt, DE;

Bögl Stefan, Sengenthal, DE;

Schreiner Ulrike, Puchheim, DE;

Lindner Erich, Auerbach-Nasnitz, DE;

(54) **Způsob a zařízení k opravě polohy deskové konstrukce z prefabrikovaných betonových desek**

(22) 18.08.2001

(32) 12.09.2000, 22.12.2000

(31) 2000/10045327, 2000/10064748

(33) DE, DE

(86) PCT/EP01/09544

(87) WO 02/022957

(57) Vynález řeší způsob a zařízení k opravě polohy deskové konstrukce z betonových prefabrikovaných desek (1), zejména pevné trati pro vysokorychlostní dopravní prostředky. Prefabrikované desky (1) mají šrouby (7) a jsou uloženy na spodní stavbě z vytvrzené podlévací hmoty (4) a na nosné vrstvě (5). Za účelem opravy polohy nejméně jedné prefabrikované desky (1) se prefabrikovaná deska (1) alespoň částečně oddělí od spodní stavby, zejména od podlévací hmoty (4) a/nebo nosné vrstvy (5). Během rozdělování jsou šrouby (7) odstraněny z oblasti rozdělovacího řezu. Po rozdělení se šrouby (7) umístí u své opěrné polohy. Prefabrikovaná deska (1) se jemně nastaví pomocí šroubů (7). Následně se prefabrikovaná deska (1) nově podlijí podlévací hmotou (4). Rozdělovací zařízení (20), jakož u jeho naviják (21), je umístěno na uvolňované nebo za ní následující prefabrikované desce (1).

(74) Poláček Jiří Ing., Dominikánská 6, Plzeň, 30112;

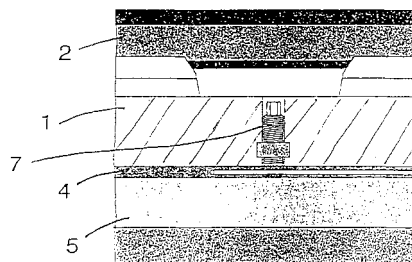

7 (51) **E 02 D 29/07, E 02 D 29/063, E 02 D 29/067**

(21) **2001-4619**

(71) METROSTAV A. S., Praha, CZ;

(72) Dostál Stanislav Ing., Praha, CZ;

Šob Jaromír Ing., Praha, CZ;
Tobolka Zdeněk Ing. CSc., Praha, CZ;
Vítek Jan Ing. CSc., Praha, CZ;

- (54) **Způsob hotovení betonových stavebních objektů pod hladinou vodoteče a zařízení k provádění tohoto způsobu**
- (22) 19.12.2001
- (57) V uzavíratelném prostoru suchého doku (1) se nejprve zhotoví betonová dráha (3) pro výsuv betonového tunelového tělesa (2), na ní se ustaví posuvná ocelová forma a vybetonuje se první segment tunelového tělesa (2). Ocelová forma se pak postupně přesouvá po betonové dráze (3) za současného betonování dalších navazujících segmentů, až je tunelové těleso (2) dokončeno v celé požadované délce, to se pak na obou koncích těsně uzavře. Prostor suchého doku (1) na straně vodoteče (16) se postupně otevře, čímž dojde k zaplavení prostoru suchého doku (1) tak, aby bylo tunelové těleso (2) zcela ponořeno. Pak se tunelové těleso (2) postupně vysouvá po zaplavené betonové dráze (3), až jeho čelní konec dosáhne do koncové polohy výsuvu v oblasti protějšího břehu vodoteče (16). V této poloze se tunelové těleso (2) usadí a zajistí. Po otevření a zaplavení prostoru suchého doku (1) se tunelové těleso (2) svou přední částí zdvihne nad úroveň betonové dráhy (3) a zadní část se pak uvede do kluzného styku s betonovou dráhou (3) ve směru protějšího břehu vodoteče (16). Před uzavřením obou konců tunelového tělesa (2) v prostoru suchého doku (1) se do vnitřního prostoru tunelového tělesa (2) uloží rektifikovatelné vyvažovací prvky (4), například nádrže s vodou. Zařízení s posuvnou ocelovou formou zahrnuje tažné zařízení obsahující tažný závěs (9) s kabely, jednotlivě ukotvenými svými konci v tažných jednotkách (14) v oblasti protějšího břehu vodoteče (16).
- (74) Reichel Pavel Ing., Lopatecká 14, Praha 4, 14700;

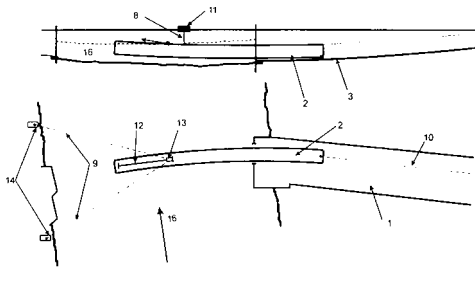

- 7 (51) **E 04 C 2/52, E 04 C 2/30**
- (21) **2002-3163**
- (71) INTERNATIONAL CONCEPT TECHNOLOGIES NV, Curacao, AN;
- (72) Hoie Tor, Thames Ditton, GB;
Swann Peter J., Walton on Thames, GB;
Palmer Anthony, Turvey, GB;
- (54) **Stavební izolovaný panel a způsob jeho výroby**
- (22) 22.03.2001
- (32) 22.03.2000
- (31) 2000/0007000
- (33) GB
- (86) PCT/GB01/01272
- (87) WO 01/071119
- (57) Stavební izolovaný panel má jádro (40) z expandovaného polystyrenu, které je vloženo mezi dvěma čely (52), a které je s nimi spojené. Čela (52) jsou upevněna k vnějším povrchům jádra (40) vytvořeného formováním. Jádro (40) je výhodně formovaný výlisek z expandovaného polymeru, přičemž výhodným polymerem je polystyren. Takový panel je použitelný jako stavební komponent. Způsob výroby obsahuje vytvoření jádra z pěnového polystyrenu s alespoň dvěma protilehlými čely, vytvořeného formováním a připojení čel ke dvěma formovaným čelním povrchům.
- (74) Korejzová Zdeňka JUDr., Spálená 29, Praha 1, 11000;

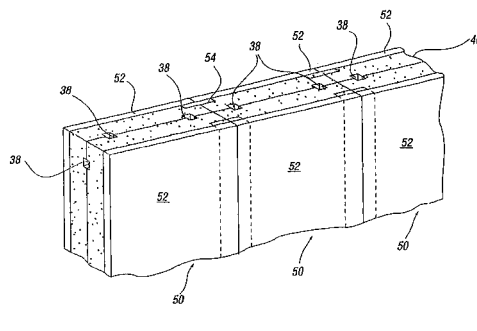

- 7 (51) **E 05 B 27/00**
- (21) **2001-4729**
- (71) FAB, A. S., Rychnov nad Kněžnou, CZ;
- (72) Dvořák Tomáš Ing., Rychnov nad Kněžnou, CZ;
Hostinský Ladislav, Častolovice, CZ;
Brandejs Josef, Rychnov nad Kněžnou, CZ;
- (54) **Kombinace válcového zámku a plochého klíče**
- (22) 31.12.2001
- (57) Řešení se týká kombinace válcového zámku (1, 1', 1'') a plochého klíče (2, 2', 2''), který je opatřen alespoň na své jedné širší ploše variační drážkou (5). Variační drážka (5) nadřazeného klíče (2, 2') má alespoň na jedné pozici (P1 až P5) v jednom svém funkčním místě (51), ovládacím nastavení bočního stavítka (4), vertikální polohu, která se liší od vertikální polohy funkčního místa (51) variační drážky (5) podřízeného klíče (2) na téže pozici (P1 až P5) alespoň o jeden rozměrový odskok (a). Délka alespoň jednoho ramena (44, 45) bočního stavítka (4) nadřazeného zámku (1, 1'), spolupracujícího se zmíněným funkčním místem (51) svým bočním výstupkem (41) je alespoň o jeden rozměrový odskok (a) větší než délka odpovídajícího ramena (44, 45) bočního stavítka (4) podřízeného zámku (1', 1''). U bočního stavítka (4) podřízeného zámku (1', 1'') je zkráceno to z ramen (44, 45) od bočního výstupku (41), v jehož směru je proveden vertikální odskok (a) funkčního místa (51) variační drážky (5) podřízeného klíče (2, 2'') od funkčního místa (51) variační drážky (5) nadřazeného klíče (2, 2').
- (74) Buršík Milan Ing., Plzeňská 218, Praha 5, 15000;

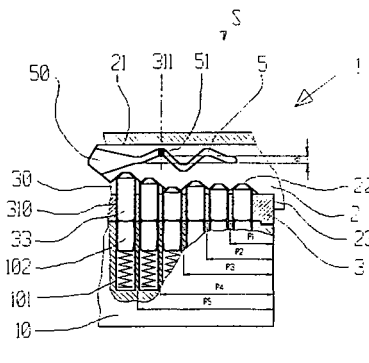

- 7 (51) **E 05 B 49/00**
- (21) **2002-4277**
- (71) HONEYWELL CONTROL SYSTEMS LIMITED, Motherwell, GB;
- (72) Neveux Antoine, Monaco, MC;
Gierczak Marek, Meylan, FR;
Schweizer Pascal, Saint Martin D'Uriage, FR;
Shelley Michael James, Faldhouse, GB;
- (54) **Senzorový systém pro přístup bez klíče**
- (22) 29.06.2001
- (32) 01.07.2000
- (31) 2000/000016089
- (33) GB
- (86) PCT/GB01/02919
- (87) WO 02/002893
- (57) Senzorový systém je určen pro použití s mechanismem

ovládajícím přístup bez klíče k ovládní funkce zamykacího ústrojí. Mechanismus ovládající přístup bez klíče přijímá signál ze senzoru (16) pro bezklíčový přístup, aby vyprodukoval první výstupní signál předtím, než uživatel započne nějakou akci s klikou (14) ve snaze otevřít dveře. První výstupní signál se vyšle do ovládacího modulu (52), který zahájí identifikační proces a po identifikaci autorizovaného uživatele pak generuje odemkací signál, který odemkne zamykací ústrojí dříve, než autorizovaný uživatel zcela dokončí akci otevírání dveří. Autorizovanému uživateli je umožněno otevřít dveře bez jakékoliv specifické neergonomické a čas zabírající přídavné činnosti nad rámec prosté akce pohybu kliky (14) dveří. Druhý signál, nesoucí jednoznačnou digitální nebo analogovou identifikaci uživatele je generován zařízením, například ovladačem, kartou apod., v odezvě na RF či IR dotaz z ovládacího modulu (52) po příjmu výstupního signálu ze senzoru (16) pro přístup bez klíče.

- (74) PATENTSERVIS PRAHA a.s., Jivenská 1, Praha 4, 14000;

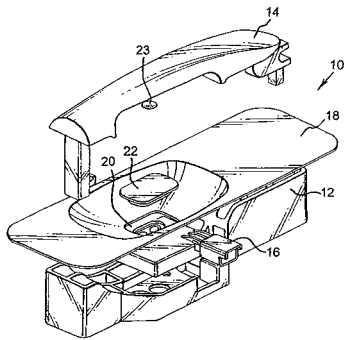

- 7 (51) **E 05 B 65/10**

(21) **2003-920**

(71) JPM S. A. S., Moulins, FR;

(72) Fonteneau Bertrand, Moulins, FR;

Acheron Thierry, Moulins, FR;

Baillia-Prel Quentin, Moulins, FR;

Berger Pascal, Marigny, FR;

Bernard Thierry, Avermes, FR;

Bijon Jean-Paul, Neuilly le Real, FR;

Coltel Gilles, Besson, FR;

Lecoite Xavier, Moulins, FR;

Sallet Eric, Albertville, FR;

- (54) **Mechanismus pro ovládání dveří, zejména se závorou otvírající se samočinně při vzniku paniky**

(22) 20.09.2001

(32) 21.09.2000

(31) 2000/0012033

(33) FR

(86) PCT/FR01/02927

(87) WO 02/025041

- (57) Řešení se týká mechanismu (11) pro ovládní dveří (12) zejména se závorou (26) napříč dveří (12) otvírající samočinně stříčku při náporu na dveře (12). Mechanismus (11) obsahuje otočnou závoru (26) opatřenou drážkou (27), do které je zasunut příčník (14). Mechanismus (11) spolupůsobí se zadržovačem (13), připevněným k rámu dveří (12), který má dvě rovnoběžná ramena, mezi nimiž prochází válcový příčník (14). Otočná závoru (26) se otáčí okolo otočného čepu (29). Otočná vačka (35) nese opěru (36) ve tvaru válce, spolupůsobícího s profilovaným výstupkem (38) otočné závoru (26). Člen (45) pro ovládní vačky (35) způsobuje, že se opěra (36) zatáhne, t.j. otočí ve směru šipky F_3 , aby uvolnila otočnou závoru (26).

- (74) Vobořil Bohuslav Ing., Nad Štolou 12, Praha 7, 17000;

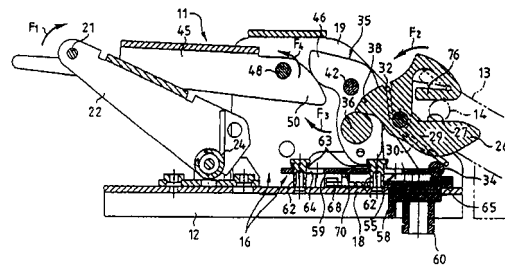

- 7 (51) **F 01 B 9/02, F 01 B 31/14, F 02 B 29/00, F 02 B 75/04 2001-4623**

(21) ČERNÝ Ivo, Brno, CZ;

(72) Černý Ivo, Brno, CZ;

(54) **Čtyřdobý spalovací motor**

(22) 20.12.2001

- (57) Čtyřdobý spalovací motor má ojnic (1), uloženou na klikovém hřídeli (4), prostřednictvím excentrické objímky (2), kluzně nasazené na jeho čepu (3). Excentrická objímka (2) je pomocí alespoň jednoho ozubeného převodu spřažená s klikovým hřídelem (4), přičemž jedné otáčky klikového hřídele (4) odpovídá pootočení excentrické objímky (2) na čepu (3) klikového hřídele (4) o 180° . Ozubený převod je tvořen alespoň jedním prstencem (14) s vnitřním ozubením (15) a vnějším ozubením (16), který je uspořádán souose s osou otáčení klikového hřídele (4) a je pomocí osazení na svém vnějším obvodu, ze strany odvrácené od ojnice (1), kluzně uložen ve skříni klikového hřídele (4), přičemž vnitřní ozubení (15) každého prstence (14) je v záběru s ozubením excentrické objímky (2) zatímco jeho vnější ozubení (16) je pomocným převodem spřaženo s klikovým hřídelem (4). Alternativně může být ozubený převod tvořen alespoň jedním planetovým soukolím.

- (74) Žák Vítězslav Ing., Lidická 51, Brno, 60200;

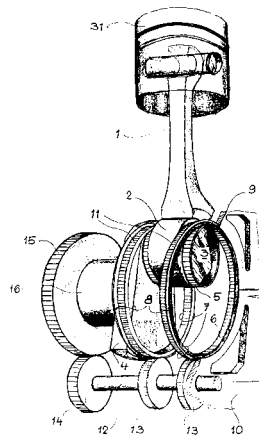

- 7 (51) **F 01 B 13/02**

(21) **2002-99**

(71) MARADA František, Svatobořice, CZ;

MARADA Tomáš, Svatobořice, CZ;

(72) Marada František, Svatobořice, CZ;

Marada Tomáš, Svatobořice, CZ;

(54) **Planetový mechanismus**

(22) 09.01.2002

- (57) Podstata řešení spočívá ve vytvoření přímočarého vratného pohybu přímým působením dvou rotačních pohybů s úhlovými rychlostmi v poměru 2:1. Ve statoru (1) je otočně uložen rotor (2). Kolmo na podélnou osu je v rotoru (2) vytvořena dutina sloužící k přímočarému pohybu pístu (3). V pístu (3) je v jeho příčné ose vytvořena drážka, umožňující volný průchod čepu (19), jenž je součástí statoru (1). Při otáčení rotoru (2) se píst (3) otáčí kolem svého těžiště (7) shodně s otáčkami rotoru (2) a přitom obíhá po kružnici dvojnásobnou úhlovou rychlostí otáček

rotoru (2), nucen čepem (19) a drážkou v pístu (3) podle zákonitosti Thaletovy kružnice. Výsledkem těchto dvou rotačních pohybů je přímočarý vratný pohyb pístu (3) v dutině rotoru (2).

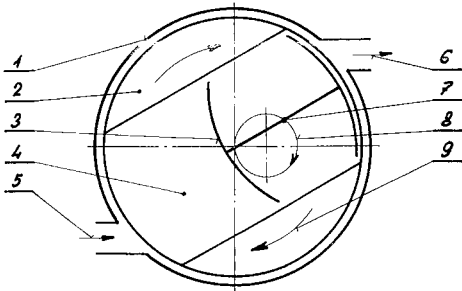

- 7 (51) **F 01 B 31/14, F 02 B 75/04, F 02 D 15/02**
 (21) **2002-117**
 (71) BUREŠ Josef, Trutnov, CZ;
 (72) Bureš Josef, Trutnov, CZ;
 (54) **Zařízení pro vícestupňovou regulaci kompresního poměru**
 (22) 11.01.2002
 (57) Zařízení pro vícestupňovou regulaci kompresního poměru, zejména zařízení pro vícestupňovou regulaci kompresního poměru spalovacího motoru uložené v bloku motoru a sestávající se z pístu, ojnice a klikového hřídele. Zařízení je tvořené z pístního čepu (6), na němž jsou uloženy pružný píst (3) a pružná ojnice (2). Pružná ojnice (2) je svým druhým koncem uložena na vnějším obvodu řízeného excentrického prstence (1). Řízený excentrický prstec (1) je svým vnitřním obvodem uložen na čepu (7) klikového hřídele (8).
 (74) Škoda Milan Ing., Nahořanská 308, Nové Město nad Metují, 54901;

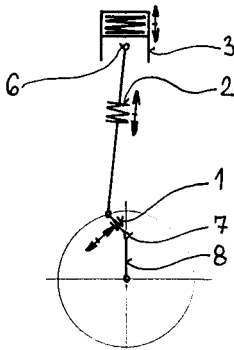

- 7 (51) **F 02 M 47/02**
 (21) **2002-1087**
 (71) ROBERT BOSCH GMBH, Stuttgart, DE;
 (72) Schuerg Stefan, Ludwigsburg, DE;
 Simon Otto, Oberhaid, DE;
 Lux Udo, Baunach, DE;
 Stoecklein Wolfgang, Stuttgart, DE;
 Stoecklein Roland, Buttenheim, DE;
 Weissenberger Günther, Viereth-Trunstadt, DE;
 Fleischmann Georg, Pretzfeld, DE;
 Koeppel Thomas, Oberhaid, DE;
 (54) **Ventilové uspořádání, zejména pro vstříkací systém paliva spalovacího motoru**
 (22) 25.05.2001
 (32) 01.08.2000
 (31) 2000/10037388
 (33) DE
 (86) PCT/DE01/02029
 (87) WO 02/010582
 (57) Ventilové uspořádání má přestavitelný ventilový element

(32), zejména piezoelektrickou nastavovací jednotku (20) pro přestavování ventilového elementu (32), v silové přenášeči dráze mezi nastavovací jednotkou (20) a mezi ventilovým elementem (32) uspořádanou hydraulickou silovou přenášeči komoru (28), a hydraulické škrťací uspořádání (50, 52) rozdělování tlaku pro odbočování nejméně jednoho hydraulického naplňovacího proudu přiváděného do silové přenášeči komory (28) pro její naplňování hydraulickým hlavním proudem. Škrťací uspořádání (50, 52) rozdělování tlaku má v kanálové skříně (14) vytvořený kanálový systém (46b, 48b) s hlavním kanálem, který vede hlavní hydraulický proud, a s nejméně jedním, od hlavního kanálu odbočujícím plnicím kanálovým systémem (48b), který vede hydraulický plnicí proud. Toto škrťací uspořádání (50, 52) rozdělování tlaku tvoří ve směru proudění hydraulického hlavního proudu při pohledu po obou stranách odbočovacího místa plnicího kanálového systému (48b) od hlavního kanálového systému (46b) vždy jedno škrťací uspořádání (50, 52) rozdělování tlaku pro hydraulický hlavní proud. Přitom je nejméně jedno ze škrťacích uspořádání (50, 52) rozdělování tlaku provedeno jako škrťací otvor (50b, 52b).

- (74) Matějka Jan JUDr., Národní 32, Praha, 11000;

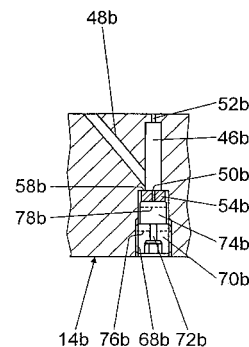

- 7 (51) **F 02 M 55/02**
 (21) **2002-1059**
 (71) ROBERT BOSCH GMBH, Stuttgart, DE;
 (72) Mattes Patrick, Stuttgart, DE;
 (54) **Injektor pro vstříkací systém paliva pro spalovací motory**
 (22) 28.09.2000
 (32) 29.09.1999
 (31) 1999/19946612
 (33) DE
 (86) PCT/DE00/03393
 (87) WO 01/023751
 (57) Injektor je proveden s vysokotlakou přípojkou (3), která je prostřednictvím otvoru (5) hydraulicky spojena s přívodním kanálem (13). Z otvoru (5) odbočuje kanál (15) pro napájení systémovým tlakem a v otvoru (5) je uspořádáno pouzdro (9) s podélným otvorem (11). Přívodní kanál (13) je podélným otvorem (11) pouzdra (9) napájen palivem z vysokotlaké přípojky (3). Přívod paliva do kanálu (15) je proveden mimo pouzdro (9).
 (74) Matějka Jan JUDr., Národní 32, Praha, 11000;

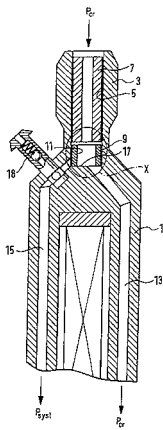

- 7 (51) **F 02 M 59/10**
 (21) **2002-1088**
 (71) ROBERT BOSCH GMBH, Stuttgart, DE;
 (72) Boecking Friedrich, Stuttgart, DE;
 (54) **Vysokotlaké čerpadlo**
 (22) 16.09.2000
 (32) 30.09.1999
 (31) 1999/19946842
 (33) DE
 (86) PCT/DE00/03228
 (87) WO 01/023752
 (57) Vysokotlaké čerpadlo (1) má poháněcí jednotku (4) pro nejméně jeden ve válcovém prostoru (7, 8) uspořádaný píst (5, 6) čerpadla, který je veden axiálně posuvně ve válcovém prostoru (7, 8) a který svoji od poháněcí jednotky (4) odvrácenou čelní plochou (10, 11) omezuje pracovní prostor (12, 13) čerpadla, který je spojitelný s nízkotlakým prostorem (14) plněným palivem a s vysokotlakým dopravním potrubím (15, 16). Poháněcí jednotka (4) má dále nejméně jedno ventilové ústrojí (37, 38) s v otvoru (39, 40) tělesa (41, 42) ventilu axiálně posuvným ventilovým členem (43, 44), který otevírá nebo uzavírá přívodní potrubí (47, 48) tlakového prostředí, které je upraveno pro ovládání hydraulicky ovlivňovaného pístu (5, 6) čerpadla. Přitom ventilový člen (43, 44) ovladatelný piezoelektrickou jednotkou (51).
 (74) Matějka Jan JUDr., Národní 32, Praha, 11000;

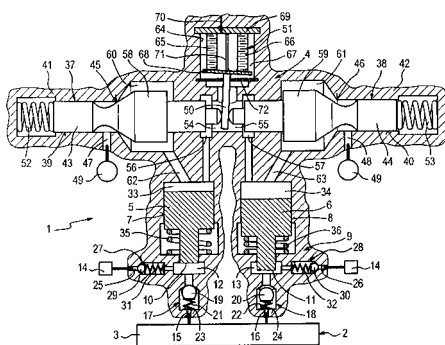

- 7 (51) **F 04 D 25/02, F 04 D 29/04, F 02 B 39/10, F 01 D 15/10**
 (21) **2003-1026**
 (71) HONEYWELL INTERNATIONAL INC.,
 Morristown, NJ, US;
 (72) Allen John, Torrance, CA, US;
 Delf Gerhard, Santa Barbara, CA, US;
 Barrios Elias, Torrance, CA, US;
 Larue Gerald Duane, Torrance, CA, US;
 (54) **Rotor a ložisko pro turbodmychadlo
 spalovacího motoru**
 (22) 10.09.2001
 (32) 12.09.2000
 (31) 2000/659990

- (33) US
 (86) PCT/US01/28234
 (87) WO 02/023047
 (57) Je vytvořen rotor a ložisko pro turbodmychadlo spalovacího motoru. Běžné kolo turbíny (32) je nesené v pouzdru (12) turbíny (32) pro příjem výfukových plynů ze spalovacího motoru. Oběžné kolo turbíny (32) zahrnuje hlavovou část (38) upevněnou k hřídeli (48) procházející centrálním pouzdrem (14), oběžné kolo kompresoru, upevněné k hřídeli (48) naproti turbíně (32) a nesené uvnitř pouzdra (16) kompresoru, ložiskovou část (50) hřídele (48), přiléhající k hlavě turbíny (32) a zahrnující dvě ložiskové nosné plochy (52), oddělené podbroušeným úsekem (54) uvnitř čepového, polo-plovoucího nečleněného ložiska (56) neseného v ložiskovém vrtání v centrálním pouzdru (14), přičemž nečleněné ložisko (56), zahrnuje první axiální ložiskové čelo (86) zabírající s hlavou turbíny (32), permanentní magnet pro elektrický motor, nesený rozpěrnou manžetou (70), která je uložena přes krčkovou část hřídele (48), vystupující od ložiskové části (50) naproti hlavě turbíny (32) a dále zahrnuje druhé axiální čelo (88) zabírající s rozpěrnou manžetou (70).
 (74) Korejzová Zdeňka JUDr., Spálená 29, Praha 1, 11000;

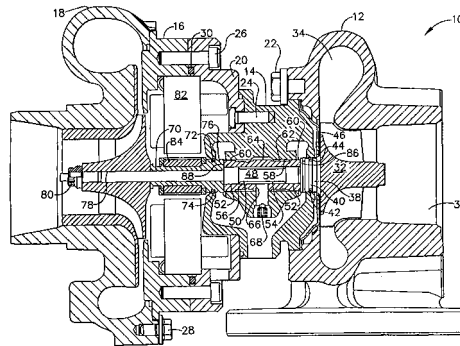

- 7 (51) **F 16 C 29/02, B 23 Q 1/26**
 (21) **2003-590**
 (71) IGUS SPRITZGUSSTEILE FÜR DIE INDUSTRIE
 GMBH, Köln, DE;
 (72) Moshammer Horst, Linz am Rhein, DE;
 (54) **Volné ložisko**
 (22) 27.07.2001
 (32) 03.08.2000
 (31) 2000/20013363
 (33) DE
 (86) PCT/DE01/02862
 (87) WO 02/012741
 (57) Volné ložisko pro saně (9) vedené dvěma hřídeli (4) sestává z jednoho lineárního ložiska (3), které je vedeno hřídelmi (4) a jednoho ložiskového tělesa (2), v němž je uloženo lineární ložisko a které je se saněmi spojeno spojovacím zařízením (1). Ložiskové těleso (2) je uloženo pohyblivě, a to kolmo k příslušnému hřídeli (4) a rovnoběžně s rovinou (7) tvořenou osami (5, 6) obou hřídelů (4). Na bocích ložiskového tělesa (2) je vytvořena dvojice čepů (12, 13), jejichž společná osa (8) je kolmá k podélné ose hřídelů (4) a leží v jejich rovině, přičemž čepy (12, 13) jsou uloženy ve vedeních (14, 15), vytvořených na bocích spojovacího zařízení (1).
 (74) Kouřil Jiří Ing., Kořenského 31, Ostrava 3, 70300;

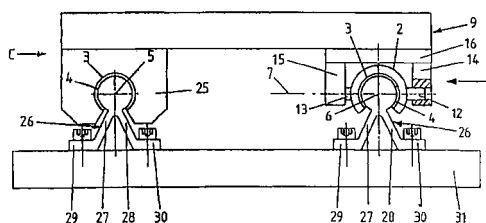

7 (51) **F 16 H 63/30**(21) **2001-2313**

(71) DOLEŽAL Bedřich Ing., Praha, CZ;

(72) Doležal Bedřich Ing., Praha, CZ;

(54) **Synchronizační zařízení ručně řazené převodovky**

(22) 22.06.2001

(57) Vynález se týká synchronizačního zařízení pro ručně řazené převodovky, s řazením zpětného chodu, obsluhujícím na ovládací mechanismus převodovky napojené ústrojí blokovaně synchronizace jedné z dopředných rychlostí a ústrojí pro dočasné třecí spojení hřídele s na něm uloženým ozubeným kolem uvedené jedné z dopředných rychlostí, kde podstata spočívá v tom, že má ovládání třecí spojky pro uvedené dočasné třecí spojení, upravené v synchronizační spojce určené pro řazení uvedené dopředné rychlosti, kteréžto ovládání je tvořeno tahovým pouzdem (8), napojeným na straně synchronizační spojky na třecí pouzdro (9) této synchronizační spojky, unášené rotačně volným dopředným ozubeným kolem (13) a suvně přibližitelné do třecího kontaktu se synchronním kroužkem (11) unášecem (161) synchronizační objímky (4), unášeným, spolu s unášecem (161), hřídelem (16) tohoto dopředného ozubeného kola (13), přičemž na druhé straně od unášecem (161) synchronizační objímky (4) je tahové pouzdro (8) propojeno na synchronizační objímku (4), pro ovládání stejnosměrně závislé na pohybu synchronizační objímky (4), a to směrem podle řadicího pohybu, odpovídajícího řazení zpětného chodu.

(74) Vandělková Jana Ing., Petráská 12, Praha 1, 11000;

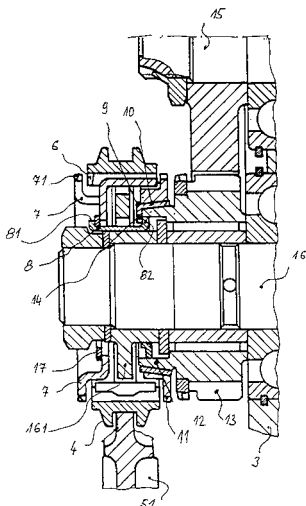
7 (51) **F 16 K 1/52, F 16 K 31/64, F 24 D 19/10**(21) **2002-4218**

(71) DANFOSS A/S, Nordborg, DK;

(72) Garm Fester, Silkeborg, DK;

(54) **Ventil topného tělesa**

(22) 20.12.2002

(32) 20.12.2001

(31) 2001/10162604

(33) DE

(57) Ventil (1) topného tělesa sestává z ventilového sedla (10), které obklopuje otvor (19). Otvor (19) je uzavíratelný ventilovým prvkem, který v uzavírací poloze dosedá podél uzavírací roviny (20-22) na ventilovém sedle (10). Uzavírací rovina (20-22) má minimálně jeden úsek (21), který je nařazen směrem do otvoru (19), a vně podél uzavírací roviny (20-22) je v uzavírací poloze ventilového prvku upraven volný prostor (23).

(74) Všetečka Miloš JUDr., Hálkova 2, Praha 2, 12000;

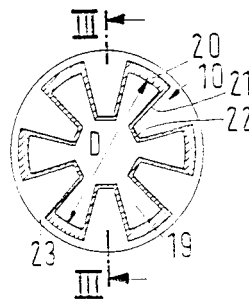
7 (51) **F 16 K 37/00, F 16 K 47/00, F 16 K 47/04, F 16 P 3/22, F 16 P 7/00, F 16 P 7/02**(21) **2000-3503**

(71) BRACHACZEK Jindřich, Karviná, CZ;

(72) Brachaczek Jindřich, Karviná, CZ;

(54) **Vložka neprůbojné protiexplozivní pojistky**

(22) 22.09.2000

(57) Vložka neprůbojné protiexplozivní pojistky pro umístění v neprůbojné amatuře technologických zařízení nebo přímo do potrubí je tvořena rámem (1), v němž jsou uloženy střídavě první pásy (3) nebo první lamely (2) s navinutým drátem (4) a druhé pásy (3') nebo druhé lamely (2'). První pás (3) s navinutým drátem (4) a druhý pás (3') jsou stočeny do kotouče a staženy rámem (1). První lamely (2) s navinutým drátem (4) a druhé lamely (2') jsou rovinné. Rám (1) je kruhový nebo víceúhelníkový. První lamely (2) s navinutým drátem (4) a druhé lamely (2') jsou staženy rámem (1). Průřez drátu (4) je přesně kalibrován pro danou výbušnou nebo hořlavou směs, přičemž čím výbušnější je směs, tím je menší průřez drátu (4). Drát (4) je kruhového průřezu, nebo víceúhelníkového průřezu.

(74) Bocek Josef Ing., E. F. Buriana 4a, Havířov, 73601;

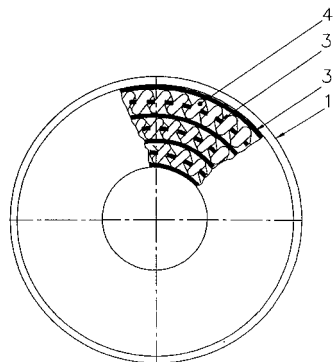
7 (51) **F 23 C 10/00 // F 23 C 101:00**(21) **2002-327**

(71) MIKODA Jiří Ing. CSc., Ústí nad Labem, CZ;

(72) Mikoda Jiří Ing. CSc., Ústí nad Labem, CZ;

(54) **Způsob spalování uhlí ve fluidním kotli**

(22) 27.12.2001

(57) Způsob spalování uhlí ve fluidním kotli s oxidační pískovou spalovací vrstvou, bočním přívodem uhlí nebo uhlí a vápenatého aditiva přes membránovou stěnu (1.5) do fluidního topeniště, který spočívá v tom, že spalování probíhá v polydisperzní vrstvě křemičitého písku a popelovin, hmotově tvoří fluidní vrstvu minimálně z 20 % křemičitý písek o zrnění 1 až 2,0 mm a zbytek tvoří netiletová frakce křemičitého písku o zrnění 0,3 až 1 mm a popelovin s tím, že uhlí nebo uhlí s vápenným aditivem je dávkováno na expandovanou oxidační vrstvu křemičitého písku a popelovin do prostoru expandované vrstvy jemných křemičitých pískových a popelových částic, přičemž mezi dávkovač uhlí nebo uhlí a vápenného aditiva (2.3) a sesyp uhlí nebo uhlí a vápenného aditiva (2.4) do fluidního topeniště je přiveden tlakově vzduch nebo směs

vzduchu a recyklačních spalin. Obsah kyslíku za oxidační fluidní spalovací vrstvou je udržován v rozsahu 7 až 12 % regulací podílu recyklu spalin ve směsi se vzduchem na vstupu do fluidní spalovací vrstvy nebo i odvodem tepla z oxidační fluidní pískové spalovací vrstvy doplňkovými teplosměnnými plochami instalovanými v prostoru membránové stěny (1.5) topeniště.

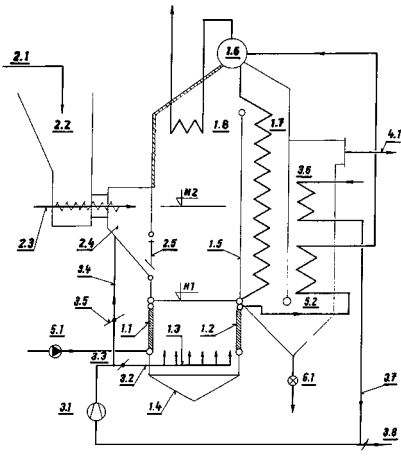

7 (51) **F 23 D 11/06, F 24 C 3/08**

(21) **2003-360**

(71) SABAF S. P. A., Ospitaletto, IT;

(72) Bettinzoli Angelo, Concesio, IT;

(54) **Hořák pro vařiče**

(22) 15.06.2001

(32) 06.07.2000

(31) 2000MI/001523

(33) IT

(86) PCT/IB01/01053

(87) WO 02/002991

(57) Hořák (1) pro vařiče, vhodný ke spalování plynu, obsahuje alespoň dva plynové věnce, z nichž jeden je středový plynový věnec a nejméně jeden je obvodový plynový věnec, směšovací komoru s Venturiho efektem, kanálky pro přívod primárního vzduchu a radiální kanálky pro přívod směsi plynu s primárním vzduchem k obvodovému plynovému věnci. Hořák (1) zahrnuje tělo (2), hlavu (3) a oddělovací plochý člen (4), který rozděluje vnitřní prostor do kanálků (I) pro přívod primárního vzduchu a radiálních kanálků (9, M) pro distribuci směsi plynu s primárním vzduchem.

(74) Pavlica Tomáš Ing., Lohanského 846, Praha 5, 15200;

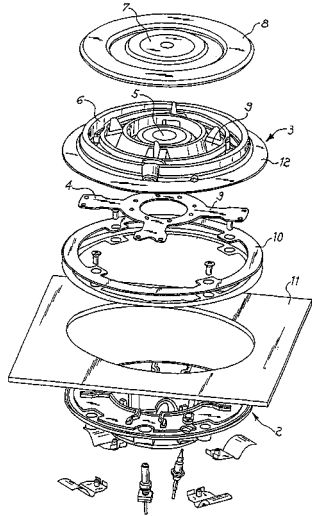

7 (51) **F 23 J 13/08, F 23 L 17/04**

(21) **2003-618**

(71) SCHIEDEL GMBH & CO., München, DE;

(72) Rawe Rudolf, Datteln, DE;

Lennartz Christian, Neu-Isenburg, DE;

Jaspers Andreas, Gelsenkirchen, DE;

(54) **Komínová hlava**

(22) 24.01.2002

(32) 20.03.2001

(31) 2001/10113568

(33) DE

(86) PCT/EP02/00721

(87) WO 02/075215

(57) Komínová hlava (110, 210, 310, 410) s krycí deskou (12), ve které jsou vedle sebe směrem vzhůru uspořádána ústí průřechu (14) spalin a zavětrávacího a odvětrávacího průřechu (16) a mezi nimi vzhůru otevřené ústí průřechu (18) čerstvého vzduchu, přičemž nad ústím průřechu (14) spalin je nástavec (20) spalin a nad ústím zavětrávacího a odvětrávacího průřechu (16) je zavětrávací a odvětrávací nástavec (22), který v blízkosti krycí desky (12) má alespoň jeden nasávací otvor (24) pro zavětrávací vzduch. Nad ústím průřechu (18) čerstvého vzduchu je umístěna vodící plocha (234, 334, 434) překrývající ústí. Vodící plocha (234, 334, 434) má tvar se zlomovou hranou (36), uzpůsobený pro odvod spalin vystupujících z nástavce (20) spalin směrem vzhůru, a pro odvod z nástavce (20) spalin vystupujících spalin pryč přes ústí průřechu (18) čerstvého vzduchu a přes nasávací otvor (24) zavětrávacího a odvětrávacího nástavce (22).

(74) Hakr Eduard Ing., Přístavní 24, Praha 7, 17000;

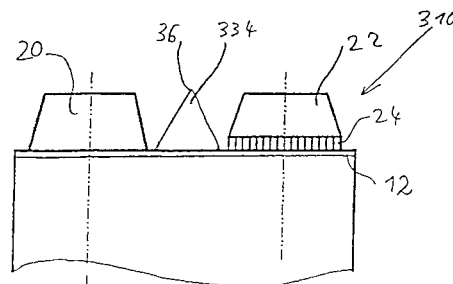

7 (51) **F 23 J 15/00, B 01 D 53/48**

(21) **2001-4693**

(71) MIKODA Jiří Ing. CSc., Ústí nad Labem, CZ;

(72) Mikoda Jiří Ing. CSc., Ústí nad Labem, CZ;

(54) **Zařízení k desulfataci spalin uhelných kotlů Ca aditivem**

(22) 27.12.2001

(57) Zařízení k desulfataci spalin uhelných kotlů Ca aditivem s tkaninovým filtrem (5.1) k realizaci procesu, jehož podstata spočívá v tom, že je tvořeno dvouchodým bezvzdušným absorbérem SO_2 (3.1) s nástřikem vody do spalin a popelovin a nezreagovaného CaO nebo $\text{Ca}(\text{OH})_2$, nástřik vody je realizován dvojlátkovými tryskami (3.2) s tlakovým vzduchem, tryska (2.2) nebo trysky (3.2) jsou umístěny nad přívodem spalin do dvouchodého bezvzdušného absorbéru SO_2 (3.1) a výstup spalin z dvouchodého bezvzdušného absorbéru SO_2 (3.1) je zaústěn do tkaninového filtru (5.1). Do topeniště (1.1) je přiváděna tryskami voda nebo voda je přiváděna do podavače (2.2) uhlí. Před dvouchodým bezvzdušným absorbérem SO_2 (3.1) je přiváděna vodní pára.

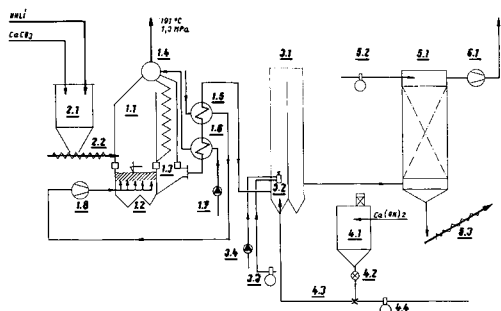
7 (51) **F 23 K 5/20, B 60 H 1/03**(21) **2002-4055**

(71) J. EBERSPÄCHER GMBH & CO. KG, Esslingen, DE;

(72) Münzner Markus, Ebersbach, DE;

Krähling Thomas, Stuttgart, DE;

Hoffmann Robert, Stuttgart, DE;

Bohlender Franz, Kandel, DE;

(54) **Soustava palivových potrubí pro přívod paliva do spalovací komory**

(22) 11.12.2002

(32) 21.12.2001

(31) 2001/10163425

(33) DE

(57) Soustava (10) palivových potrubí pro přívod paliva spalovací komory, zejména v topném zařízení automobilu, obsahuje úsek (16) potrubí protáhlý ve směru (L) proudění jakož i topný článek (38), který je určený k obtékání palivem pohybujícím se v úseku (16) potrubí a který je orientovaný v úseku (16) potrubí svým směrem podélného rozložení v podstatě ve směru (L) proudění.

(74) Matějka Jan JUDr., Národní 32, Praha, 11000;

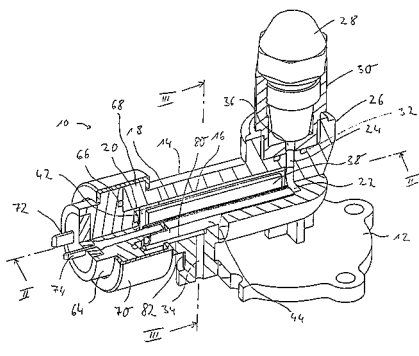
7 (51) **F 23 Q 7/00**(21) **2002-2187**

(71) ROBERT BOSCH GMBH, Stuttgart, DE;

(72) Lindemann Gert, Lichtenstein, DE;

Aichele Wilfried, Winnenden, DE;

Reissner Andreas, Stuttgart, DE;

Lindner Friedericke, Gerlingen, DE;

Rau Christof, Stuttgart, DE;

Knoll Guenter, Stuttgart, DE;

(54) **Žhavicí kolík**

(22) 30.10.2001

(32) 30.10.2001

(31) 2001DE/0104097

(33) WO

(86) PCT/DE01/04097

(87) WO 03/040623

(57) Žhavicí kolík (1) v kolíkové žhavicí svíče pro dieselové motory, který má alespoň jednu vnitřní izolační vrstvu (3) a alespoň jednu vnější vodivou vrstvu (2), přičemž obě vrstvy (2, 3) obsahují keramickou strukturu. Žhavicí kolík (1) má po své celkové délce jednotný celkový průřez (d1) a v oblasti hrotu (4) žhavicího kolíku (1) se podíl izolační vrstvy (3) na celkovém průřezu (d1) zvětšuje, zatímco se

podíl vodivé vrstvy (2) na celkovém průřezu (d1) zmenšuje.

(74) Matějka Jan JUDr., Národní 32, Praha, 11000;

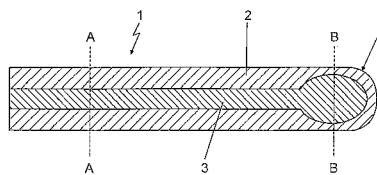

A - A



B - B

7 (51) **F 24 H 8/00, F 24 H 9/14**(21) **2001-4530**

(71) ŽDB A. S., Bohumín, CZ;

(72) Pešat Jan Ing., Bohumín, CZ;

Ligocki Leon Ing., Dolní Lutyně, CZ;

Chmelař Martin, Hať, CZ;

Káňová Dagmar Ing., Bohumín, CZ;

(54) **Kondenzační kotel s výměníkem**

(22) 17.12.2001

(57) Kondenzační kotel s výměníkem z antikorozičního materiálu, kde výměník sestává z minimálně dvou samostatných článků (1, 2, 3), které jsou navzájem spojeny kompletačními šrouby (4) a mezi jednotlivými články (1, 2, 3) jsou umístěna pružná těsnění (5).

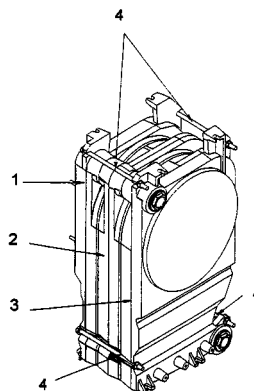
7 (51) **F 27 D 15/02**(21) **2002-3396**

(71) KRUPP POLYSIUS AG, Beckum, DE;

(72) Kästingschäfer Gerhard, Wadersloh, DE;

Rother Wolfgang, Oelde, DE;

Milewski Günter, Ennigerloh, DE;

Uhde Martin, Ennigerloh, DE;

Berger Arthur, Ennigerloh, DE;

Niernerg Hermann, Ennigerloh, DE;

Könning Ludwig, Ahlen, DE;

Berief Helmut, Beckum, DE;

Brunelot Patrick Jean-Mare, Marseille, FR;

(54) **Chladicí zařízení a způsob chlazení horkého sypkého materiálu**

(22) 11.04.2001

(32) 12.04.2000

(31) 2000/10018142

(33) DE

(86) PCT/EP01/04198

(87) WO 01/077600

(57) U chladicího zařízení a způsobu chlazení horkého sypkého materiálu (2), je horký sypký materiál (2) přiváděn na stacionární provzdušňovací základnu (3), kterou proudí chladicí plyn, a je dopravován s pomocí vratným pohybem

se pohybujících dopravníkových prvků, umístěných nad provzdušňovací základnou (3). V tomto případě jsou použity alespoň dvě skupiny (4, 5, 6) dopravníkových prvků, které jsou poháněny společně ve směru dopravy a vzájemně na sobě nezávisle proti směru dopravy.

(74) Čermák Karel Dr., Národní třída 32, Praha 1, 11000;

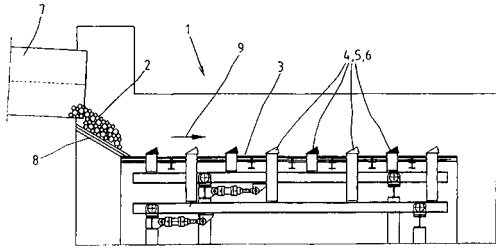

7 (51) **F 42 D 5/04, F 41 H 11/00**

(21) **2001-4686**

(71) ČESKÁ REPUBLIKA - MINISTERSTVO VNITRA, Praha, CZ;

(72) Minčič Milan RNDr., Praha, CZ;
Miňovský Karel, Praha, CZ;

(54) **Způsob a zařízení ke zneškodňování výbušných systémů podchlazováním**

(22) 21.12.2001

(57) Při způsobu zneškodňování výbušných systémů (12) podchlazováním je výbušný systém (12) obklopen kontejnerem (1), a potrubím (2) se ze zásobníku (3) do kontejneru vhání zkapalněné chladicí médium (5), s výhodou kapalný dusík, které výbušný systém (12) hluboce podchladí. Do prostoru kontejneru (1) může být vháněno druhým potrubím (6) ukončeným tryskou (10) z tlakové nádoby (7) ochlazené médium (9), s výhodou voda, které při nízké teplotě tuhne a vytváří kolem výbušného systému (12) kompaktní vrstvu. Do prostoru kontejneru (1) může být vháněna druhým potrubím (6) ukončeným tryskou (10) z vyvíječe (11) směs ochlazeného média s plynem, která při nízké teplotě tuhne a vytváří kolem výbušného systému (12) kompaktní vrstvu. Zařízení zneškodňování výbušných systémů se skládá z kontejneru (1), který je potrubím (2) spojen se zásobníkem (3) zkapalněného chladicího média (5), který je opatřen ventilem (4). Zařízení může být opatřeno druhým potrubím (6) pro vytvoření kompaktní vrstvy kolem výbušného systému (12).

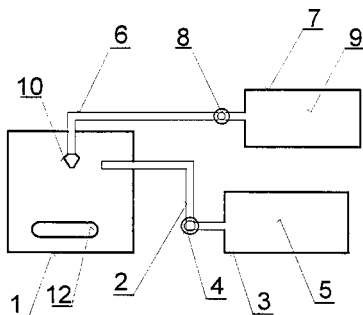

7 (51) **G 01 B 11/10, G 01 B 11/04, G 01 B 11/08, G 01 N 19/08**

(21) **2001-4561**

(71) RIETER CZ A. S., Ústí nad Orlicí, CZ;
Sloupenský Jiří Ing. CSc., Ústí nad Orlicí, CZ;
Štusák Miroslav Ing., Brandýs nad Orlicí, CZ;
Kousalík Pavel Ing., Ústí nad Orlicí, CZ;
Hájek Ladislav Ing., Brandýs nad Orlicí, CZ;

(54) **Zařízení pro bezdotykové měření vlastností pohybující se příze nebo přízi podobného textilního útvaru**

(22) 17.12.2001

(57) Zařízení pro bezdotykové měření alespoň jedné vlastnosti

pohybující se příze nebo přízi podobného textilního útvaru obsahuje řádkový optický snímač (1) s množstvím alespoň v jedné řadě vedle sebe uspořádaných pixelů. Řádkový optický snímač (1) je integrován do jednoho polovodičového integrovaného zákaznického ASIC obvodu (4) společně s alespoň částí elektronických obvodů (3) pro zpracování a/nebo vyhodnocování signálu řádkového optického snímače (1), přičemž elektronické obvody (3) pro zpracování a/nebo vyhodnocování signálu řádkového optického snímače (1) jsou se řádkovým optickým snímačem (1) integrovány na společném polovodičovém substrátu (2) a/nebo uloženy v jednom pouzdru (5).

(74) Musil Dobroslav Ing., Cejl 38, Brno, 60200;

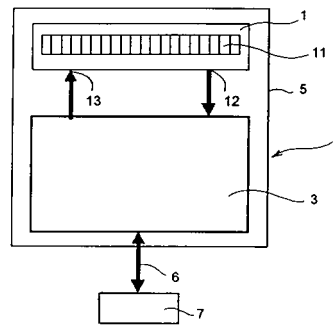

7 (51) **G 01 B 21/16, G 01 B 15/00**

(21) **2002-2730**

(71) GENERAL ELECTRIC COMPANY, Schenectady, NY, US;

(72) Orenstein Robert M., Atlanta, GA, US;

(54) **Způsob a zařízení pro měření vůle lopatky turbíny**

(22) 09.08.2002

(32) 16.11.2001

(31) 2001/987913

(33) US

(57) Způsob určování vůle konce lopatky v plynové turbíně zahrnuje měření vzdálenosti (A) mezi ultrazvukovým senzorem (16) a povrchem (14) pláště statoru; dále měření vzdálenosti (B) mezi vysokofrekvenčním senzorem (20) a rotujícími konci (13) lopatek plynové turbíny; a dále odečítání vzdálenosti naměřené ultrazvukovým senzorem (16) od vzdálenosti naměřené vysokofrekvenčním senzorem (20). Zařízení zahrnuje ultrazvukový senzor pro měření vzdálenosti mezi povrchem (14) pláště statoru a ultrazvukovým senzorem (16), vysokofrekvenční senzor (20) pro měření vzdálenosti mezi rotujícími konci (13) lopatek plynové turbíny a vysokofrekvenčním senzorem (20); a výpočetní systém (24) pro přijímání a odečítání měření ultrazvukového senzoru (16) od měření vysokofrekvenčního senzoru (20).

(74) Čermák Karel Dr., Národní třída 32, Praha 1, 11000;

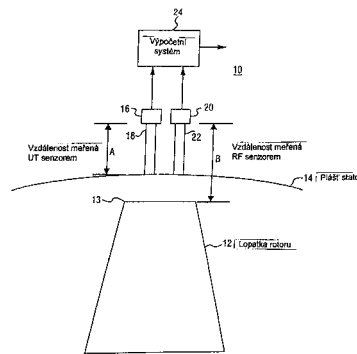

7 (51) **G 01 C 9/06**(21) **2001-4620**(71) ČESKÉ VYSOKÉ UČENÍ TECHNICKÉ V PRAZE
KLOKNERŮV ÚSTAV, Praha, CZ;(72) Záruba Jan Ing. CSc., Praha, CZ;
Štemberk Pavel Ing., Sedlčany, CZ;(54) **Zařízení pro transformaci laserového paprsku**

(22) 19.12.2001

(57) Zařízení pro transformaci laserového paprsku, zejména pro účely přesné geodetické nivelace s vizuálním odečtem polohy paprsku, tvořící doplněk k laserové libele opatřený válcovým prizmatem má tvar dutého tělesa (2) s přírubou pro upevnění na válcové prizma (1) laserové libely (9). V dutině tělesa (2) je umístěna optická soustava tvořená dvojicí čoček (5, 8) stejné optické mohutnosti, ale opačné polarizace, ležících na společné optické ose. Blíže k laserové libele (9) je umístěna spojná čočka (5) a dále od laserové libely (9) je umístěna rozptylná čočka (8).

(74) Dušková Hana Ing., Konviktská 5, Praha 1, 11000;

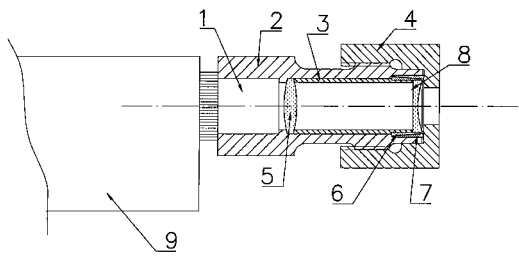
7 (51) **G 01 M 17/007**(21) **2003-1368**

(71) ROSSATO Eride, Mirano, IT;

(72) Rossato Eride, Mirano, IT;

(54) **Zařízení pro provádění měření geometrie****podvozku motorového vozidla**

(22) 13.09.2001

(32) 23.10.2000

(31) 2000VE/000043

(33) IT

(86) PCT/EP01/10556

(87) WO 02/035204

(57) Zařízení je pro použití na vozidlovém zvedáku. Zařízení obsahuje alespoň jednu jízdní dráhu (4) v poloze odpovídající alespoň jednomu kolu (12, 40), dvojici válečků (20, 22; 50, 52), které v klidové poloze v podstatě nevystupují z povrchu jízdní dráhy (4), ale mohou být zvednuty pro přilnutí ke kolu (12, 40) na opačných stranách oblasti styku s uvedenou jízdní dráhou (4). Dvojice válečků (20, 22; 50, 52) je spojena s prostředky (26, 36; 42, 68) pro způsobení jejich posunu, při jejich zvednutí podél odpovídající jízdní dráhy (4).

(74) PATENTSERVIS PRAHA a.s., Jivenská 1, Praha 4,

14000;

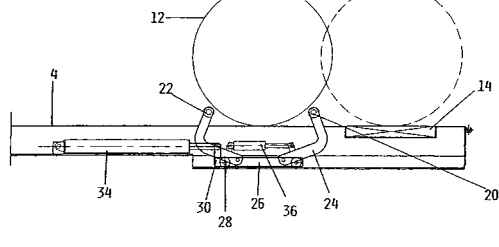
7 (51) **G 01 N 21/71**(21) **2003-905**(71) VOEST ALPINE INDUSTRIEANLAGENBAU
GMBH & CO., Linz, AT;(72) Ramaseder Norbert, Linz, AT;
Heitz Johannes, Linz, AT;
Gruber Johann, Hohenzell, AT;

Bauerle Dieter, Altenberg, AT;

(54) **Zařízení k chemické analýze vzorků materiálu**
jakož i příslušná metalurgická nádoba

(22) 27.09.2001

(32) 28.09.2000

(31) 2000/1647

(33) AT

(86) PCT/AT01/00306

(87) WO 02/027301

(57) Zařízení k chemické analýze pevných nebo roztavených vzorků (8) materiálu, založené na laserovém indukované emisní spektroskopii, je opatřené laserovým zdrojem (10) vytvářejícím laserový paprsek (11), odchylovacím zařízením odchylovacím laserový paprsek (11), zaostřovacím zařízením zaostřujícím laserový paprsek (11), jakož i zařízením vedoucím zpětné záření (26) plazmatu (25), zapáleného laserovým paprskem (11) na vzorku (8) materiálu, k vyhodnocovacímu zařízení (28) například k spektrometru. Aby se laserový zdroj (10) a vyhodnocovací zařízení (28) mohly uspořádat daleko od vzorku (8) materiálu a bez ovlivnění vzorku (8) materiálu, je mezi laserovým zdrojem (10) a vzorkem (8) materiálu navrženo k vedení laserového paprsku (11) rameno (14), vybavené alespoň jedním pohyblivým kloubem (12) a mající dutý prostor pro laserový paprsek (11), na jehož kloubovém místě (12) je navrženo odchylovací zařízení, vytvořené jako zrcadlo nebo hranol, přičemž laserový zdroj (10) jakož i vyhodnocovací jednotka (28) jsou uspořádané nezávisle na pohybu vzorku (8) materiálu.

(74) Všečka Miloš Dr., Hálkova 2, Praha 2, 12000;

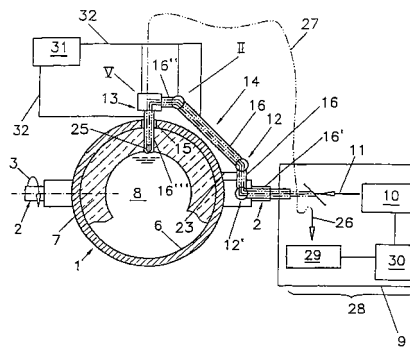
7 (51) **G 01 N 27/327**(21) **2002-3249**(71) DIABETES DIAGNOSTICS, INC., Waltham, MA,
US;(72) Davies Oliver William Hardwicke, Scotland, GB;
Beckingham Helen Elizabeth, Scotland, GB;
Hall Geoffrey Frank, Scotland, GB;(54) **Rychle reagující elektrochemický senzor pro**
monitorování hladiny glukózy

(22) 28.03.2001

(32) 28.03.2000, 28.03.2000

(31) 2000/537065, 2000/0007522

(33) US, GB

(86) PCT/US01/10101

(87) WO 01/073124

(57) Řešení poskytuje elektrochemický senzor (10) na jedno použití pro detekci analytu ve vzorku kapaliny, který obsahuje pracovní elektrodu (11), a referenční elektrodu (12), umístěné v dutině (17) pro nabrání vzorku, vrstvu činidla umístěnou v dutině (17) pro vzorek překrývající pracovní elektrodu (11), přičemž vrstva činidla obsahuje enzym pro vytvoření elektrochemického signálu v přítomnosti analytu. Dutina (17) pro vzorek má objem menší než 1,5 µl a senzor (10) poskytuje naměřenou veličinu, která koreluje s množstvím analytu za dobu 10 sekund nebo kratší. Senzor (10) podle řešení se používá v kombinaci s měřicím přístrojem, který obsahuje časovací obvod pro řízení měření proudu indukujícího analyt ve vzorku následně po detekci nanesení vzorku na

testovacím proužkem vloženým do měřicího přístroje, přičemž časovací obvod způsobí, že měření proudu může nastat v čase 15 sekund nebo kratším po detekci nanesení vzorku.

(74) Čermák Karel Dr., Národní třída 32, Praha 1, 11000;

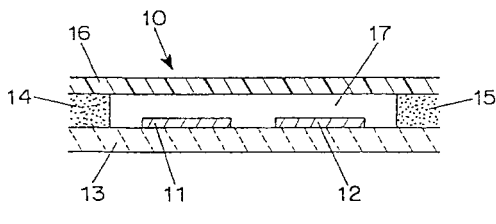

7 (51) **G 01 N 27/64**

(21) **2003-1425**

(71) SAES GETTERS S. P. A., Lainate, IT;

(72) Pusterla Luca, Milano, IT;

Succi Marco, Milano, IT;

Bonucci Antonio, Milano, IT;

Stimac Robert, Palm Beach Gardens, FL, US;

(54) **Způsob měření obsahu nečistot v dusíku, vodíku a kyslíku pomocí iontové průletové spektrometrie**

(22) 12.12.2001

(32) 22.12.2000

(31) 2000MI/002830

(33) IT

(86) PCT/IT01/00629

(87) WO 02/052255

(57) Způsob měření koncentrace nečistot v dusíku, vodíku nebo kyslíku pomocí iontové průletové spektrometrie spočívá ve využití čistého argonu nebo směsi, neobsahující nečistoty a sestávající z argonu a analyzovaného plynu, jako protisměrného proudu plynu v separační zóně iontové průletové spektrometru.

(74) Všeček Miloš JUDr., Hálkova 2, Praha 2, 12000;

7 (51) **G 01 N 27/76**

(21) **2002-23**

(71) AQUATEST A.S., Praha, CZ;

(72) Procházka Martin RNDr., Praha, CZ;

(54) **Způsob kontroly kvality injektáží a zařízení k provádění tohoto způsobu**

(22) 03.01.2002

(57) Kontrola kvality injektáží prováděných za účelem utěsnění a/nebo zpevnění horninového masivu spočívá v tom, že se do objektu vyhloubení o průměru minimálně 7,5 cm a maximálně 50 cm a v prostoru vyhloubení se provede kartonážní měření sestávající z měření magnetické susceptibility, kavnometrie a rezistivimetrie metodou ředění označené kapaliny a metodou konstantního nálevu zpevněného masivu po injektáži. S výhodou se provede kartonážní měření před a po injektáži, aby se dal porovnat stav před injektáží a změny, k nimž v důsledku injektáže došlo. Zařízení pro měření karotáže sestává ze sady nejméně tří povrchových panelů (3) a nejméně tří měřících sond (4) pro měření magnetické susceptibility, kavnometrie a rezistivimetrie. Zařízení pro měření karotáže je s výhodou zabudováno do terénního vozidla a skládá se z vratkové části (1) se speciálním kabelem (2), z nejméně tří povrchových panelů (3) a nejméně tří měřících sond (4) registrujících různé fyzikální parametry prostředí ve vrtu; sondy jsou prostřednictvím spojky (5) připojeny na koncovku kabelu (2) a propojeny s povrchovými panely (3).

(74) Kubičková Květoslava Ing., Doubravčická 2201, Praha 10, 10000;

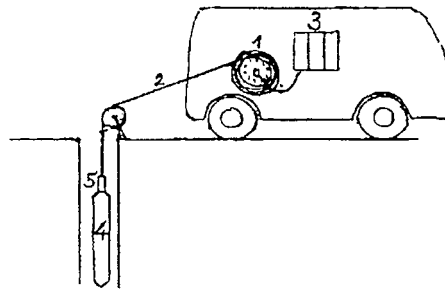

7 (51) **G 01 N 33/68, G 01 N 33/577, A 61 K 39/35**

(21) **2001-3356**

(71) IMUMED S. R. O., Praha, CZ;

(72) Havranová Marie Ing., Praha, CZ;

(54) **Způsob měření aktivace basofilů po stimulaci alergenem pro stanovení přecitlivělosti na tento alergen a příslušný kit**

(22) 17.09.2001

(57) Způsob měření aktivace basofilů po stimulaci alergenem pro stanovení přecitlivělosti na tento alergen spočívá v tom, že se krevní vzorek s přídavkem interleukinu-3 v množství 0,05 až 5 ng/ml, vztaženo na objem vzorku, a příslušně ředěného alergenu v množství 0,5 až 100 jednotek/ml inkubuje po dobu 15 až 45 minut při teplotě odpovídající fyziologickému prostředí, načez se při teplotě 0 až +10 °C přidá značená protilátka anti-CD63 v množství 3 až 30 μl krve a značená protilátka proti povrchovému znaku basofilu v množství 3 až 30 μl/100 μl krve a vzorek se po promíchání inkubuje po dobu 15 až 30 minut v ledové lázni, načez se zlyžuje a podrobí průtokové cytometrii. Kit pro stanovení přecitlivělosti na alergeny obsahuje na 100 testů 1 ng až 1 μg interleukinu-3, 200 ml pufru, 0,3 až 3 ml značené protilátky anti-CD63 a 0,3 až 3 ml značené protilátky proti povrchovému znaku basofilu, 4,33 μg N-formyl-L-methionyl-L-leucyl-L-fenylalaninu a případně běžná vehikula.

(74) Jirotková Ivana Ing., Nad Štolou 12, Praha 7, 17000;

7 (51) **G 02 B 13/18, G 02 B 13/00**

(21) **2002-1190**

(71) MIKŠ Antonín Doc. RNDr. CSc., Praha, CZ;

ONDRAŠÍK Ivan Ing., Praha, CZ;

(72) Mikš Antonín Doc. RNDr. CSc., Praha, CZ;

Ondrašík Ivan Ing., Praha, CZ;

(54) **Optický systém pro zkreslené zobrazení předmětu**

(22) 04.04.2002

(57) Optický systém pro zkreslené zobrazení předmětu, zejména pro fotografické přístroje je tvořen zkreslujícím optickým systémem (1) sestávajícím minimálně z jedné čočky, kde alespoň jedna čočka má alespoň jednu asymetrickou asférickou optickou plochu a/nebo minimálně z jednoho difrakčního prvku, kde alespoň jeden difrakční prvek má plochu s asymetrickou difrakční strukturou a/nebo minimálně ze dvou čoček navzájem vůči sobě prostorově obecně orientovaných. Mezi pravouhlými souřadnicemi (x, y, z) libovolného bodu předmětu (4), jehož obraz (5) má být zkreslen, a pravouhlými souřadnicemi (x', y', z') obrazu tohoto bodu s požadovaným zkreslením platí vztahy: [i=1 až i=N], kde N≥1 je celé číslo, a_i, b_i, c_i jsou váhové konstanty zkreslení v příslušném směru a f_i(x,y,z), g_i(x,y,z), h_i(x,y,z) jsou funkce pro zajištění dosažení zvoleného požadovaného zkreslení předmětu.

(74) Dušková Hana Ing., Travná 1285, Praha 14-Kyje, 19800;

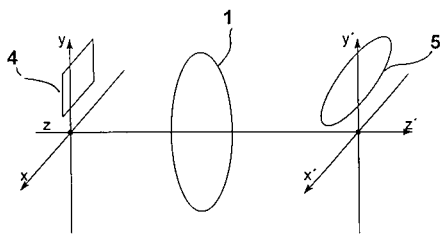

7 (51) **G 04 C 21/00, G 04 B 47/00**

(21) **2001-4692**

(71) BARTOŠ Michal Ing., Praha, CZ;

(72) Bartoš Michal Ing., Praha, CZ;

(54) **Elektronický budík**

(22) 27.12.2001

(57) Elektronický budík, u kterého může být čas buzení automaticky ovlivněn stadiem spánku osoby, která má být vzbuzena. Základem tohoto budíku je počítač (1). K němu jsou připojena čidla pohybu nebo některých fyziologických projevů organismu (2), dále displej (3), ovládací jednotka (4) a budicí element (5), například reproduktor.

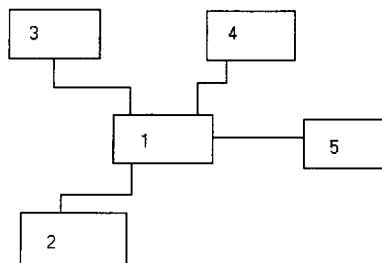

7 (51) **G 06 F 7/58**

(21) **2003-1598**

(71) DEUTSCHE TELEKOM AG, Bonn, DE;

(72) Huber Klaus, Darmstadt, DE;

Heister Ulrich, Dieburg, DE;

Schaefer-Lorinser Frank, Ober-Ramstadt, DE;

Martin Tobias, Rabenau, DE;

Breitbach Thomas, Nickenich, DE;

(54) **Způsob a zařízení pro generování pseudonáhodné posloupnosti**

(22) 14.09.2001

(32) 08.12.2000

(31) 2000/10061315

(33) DE

(86) PCT/EP01/10650

(87) WO 02/046912

(57) Prvky pseudonáhodné posloupnosti se posouvají posuvným registrem s více v sérii zapojenými paměťovými buňkami, tvořeným hardwarem nebo softwarem. S výstupními hodnotami alespoň dvou paměťových buněk se provádí početní operace a výsledek početní operace se ve zpětné vazbě přivádí na vstup jedné z paměťových buněk posuvného registru, přičemž podle řešení se prvky (γ) pseudonáhodné posloupnosti diskřetně logaritmují a s výhodou se diskřetní logaritmování provádí modifikovaně, při početní operaci výstupních hodnot posuvných registrů, vícekrát nebo se diskřetně logaritmují podle tabulky, pomocí Zech-logaritmu, popřípadě Jacobi-logaritmu. Zařízení pro generování pseudonáhodné posloupnosti zahrnuje posuvný registr s více v sérii zapojenými paměťovými buňkami, zpětnovazební větvi, která spojuje dva různé výstupy registru se vstupem registru a s obvodem realizujícím početní operaci s výstupními hodnotami registru. Obvod realizující početní operaci je ze vstupní strany spojen s výstupem registru a z výstupní strany se vstupem registru,

vyznačující se obvodem (12) pro diskřetní logaritmování prvků (γ) pseudonáhodné posloupnosti. Ve zpětnovazební větvi (7) je uspořádán obvod pro diskřetní logaritmování a vytváří obvod (8') realizující početní operaci, který diskřetně logaritmuje výstupní hodnoty stupňů (2) registru.

(74) Fischer Michael Ing., Na Hrobci 5, Praha 2, 12800;

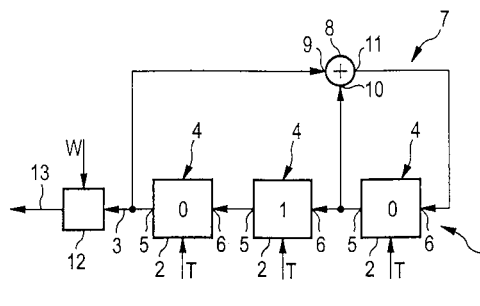

7 (51) **G 06 F 17/30**

(21) **2003-510**

(71) FAST SEARCH & TRANSFER ASA, Oslo, NO;

(72) Olstad Bjorn, Stathelle, NO;

Risvik Knut Magne, Trondheim, NO;

(54) **Způsob vyhledávání a analyzování informací v datových sítích**

(22) 11.09.2001

(32) 14.09.2000

(31) 2000/004595

(33) NO

(86) PCT/NO01/00371

(87) WO 02/023398

(57) Je popsán způsob poskytování vyhledávacích a upozorňovacích kapacit v provozním obsahu na přístupových bodech v datových sítích. Jsou popsány typické přístupové body pro Internet, intranet a bezdrátový provoz. V řešení je jako přednostní provedení použit provozní tok přes poskytovatele internetových služeb pro příklad datového provozu použitého jako vstupní zdroj. Řešení popisuje jak mohou být použity na provozní zdroj náležitě důvěrné a obsahové filtry. Filtrování datový proud z provozního toku může být použit k zlepšení kvality existujících vyhledávacích a upozorňovacích služeb. Řešení také popisuje jak může být vyvinuta vyrovnávací paměť optimalizovaná pro udržování čerstvých vyhledatelných informací zachycených v provozním toku. Dále je popsáno jak vyrovnávací paměť může být konvertována na vyhledatelný index a buď odděleně nebo ve spolupráci s externími indexy použita jako základ pro zlepšené vyhledávací služby. Řešení také popisuje jak provozní tok může být analyzován pro odvození informace pro měření relevance dokumentu, přístupové podrobnosti mezi dokumenty, personalizované klasifikování výsledků vyhledávání a regionální rozdíly v přístupech k dokumentům.

(74) PATENTSERVIS PRAHA a.s., Jivenská 1, Praha 4, 14000;

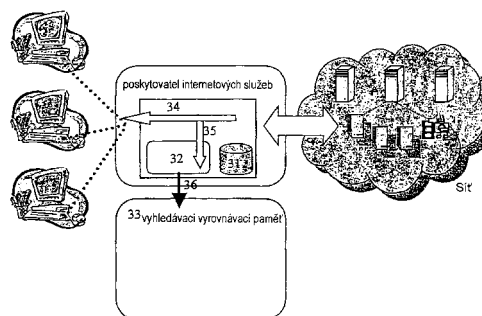

- 7 (51) **G 06 F 17/60**
 (21) **2003-1053**
 (71) EURONET WORLDWIDE, INC., Leawood, KS, US;
 (72) Varna Kenneth J., Stilwell, KS, US;
 Shami Haitham, Overland Park, KS, US;
 Clary Jeffrey S., Lenexa, KS, US;
 Lanford Matthew L., Little Rock, AR, US;
 Thierry Michel, Neuilly-sur-Seine, FR;
 Chamberlin John, Little Rock, AR, US;
 Benko William, Denver, CO, US;

(54) **Systém a způsob nákupu zboží a služeb prostřednictvím přístupových bodů finanční datové sítě**

- (22) 06.02.2001
 (32) 28.09.2000
 (31) 2000/670826
 (33) US
 (86) PCT/US01/40024
 (87) WO 02/027629
 (57) Je popsán systém a způsob nákupu předplacených poukázek a doplňování předplatních účtů (183) na zboží a služby. Systém obsahuje datový zdroj, obsahující data popisující poukázku (120) nebo účet. Datový zdroj je přístupný transakčním systémem (100) pro odpovídání na uživatelské obslužné transakce a může být přístupný poskytovateli prováděcí služby pro poskytování zboží nebo služeb založených na poukázce nebo účtových datech. Systém může být přístupný prostřednictvím rozmanitých obslužných koncových bodů včetně bankomatů (110), prodejního terminálového systému a osobních komunikačních prostředků.
 (74) PATENTSERVIS PRAHA a.s., Jivenská 1273, Praha 4, 14000;

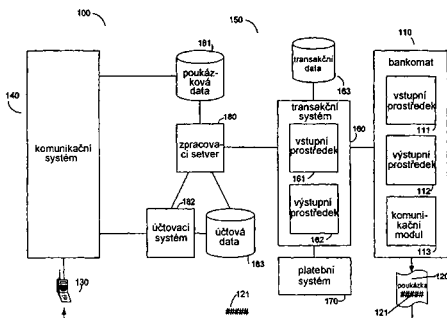

- 7 (51) **G 10 L 19/04, G 10 L 19/00, G 10 L 19/12**
 (21) **2003-1465**
 (71) NIPPON TELEGRAPH AND TELEPHONE CORPORATION, Tokyo, JP;
 MATSUSHITA ELECTRIC INDUSTRIAL CO., LTD., Osaka, JP;
 (72) Mano Kazunori, Tokyo, JP;
 Hiwasaki Yusuke, Tokyo, JP;
 Ehara Hiroyuki, Kanagawa, JP;
 Yasunaga Kazutoshi, Kanagawa, JP;
 (54) **Způsob, kodér a dekodér, a programy pro kódování a dekódování parametrů řeči, a způsob, kodér a dekodér, a programy pro kódování a dekódování řeči**
 (22) 27.11.2001
 (32) 27.11.2000
 (31) 2000/359311
 (33) JP
 (86) PCT/JP01/10332
 (87) WO 02/043052

(57) Ve vektorovém kódování a dekódování LSP parametrů řeči typu s pohyblivým průměrem je struktura, ve které je vektor spektra odpovídající intervalu stacionárního šumu, nebo vektor, od kterého je odečten předem zjištěný střední

vektor, uložen jako jeden vektor C_0 do vektorového kódového seznamu (14 α) ta, aby spektrum odpovídající intervalu mlčení nebo intervalu stacionárního šumu bylo předáváno jako jeden z kódových vektorů.

- (74) Hakr Eduard Ing., Přístavní 24, Praha 7, 17000;

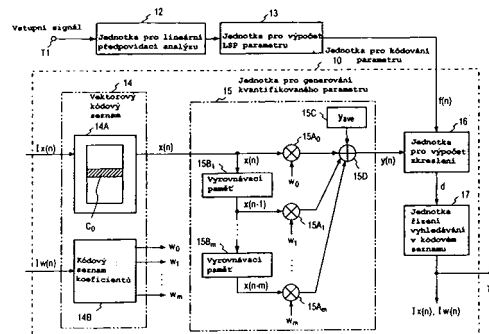

7 (51) **G 21 F 7/06, G 21 F 7/047, G 21 F 7/005**

- (21) **2002-3706**
 (71) FRAMATOME ANP GMBH, Erlangen, DE;
 (72) Klapper Manfred, Weilmünster, DE;
 Gliha Viktor, Hanau, DE;

(54) **Úchopné zařízení**

- (22) 08.11.2002
 (32) 09.11.2001
 (31) 2001/10155121
 (33) DE
 (57) Úchopné zařízení je určeno pro manipulaci s komponentami, které jsou v pracovním prostoru (2), z obsluhovacího prostoru (4), který je od pracovního prostoru (2) oddělen oddělovací stěnou (6). Úchopné zařízení (1) je opatřeno skrz oddělovací stěnu (6) vedeným dutým hřídelem (8), na jehož konci (12), zasahujícím do pracovního prostoru (2), je uspořádáno prostřednictvím tažného elementu (16) nastavitelné chapadlo (14), přičemž tento tažný element (16) je veden uvnitř dutého hřídele (8) a je spojen s obsluhovacím elementem (20), uspořádaným v oblasti dutého hřídele (8), zasahující do obsluhovacího prostoru (4). Toto úchopné zařízení se použije pro manipulaci s konstrukčními součástmi nebo komponentami v jaderném zařízení.
 (74) Čermák Karel Dr., Národní třída 32, Praha 1, 11000;

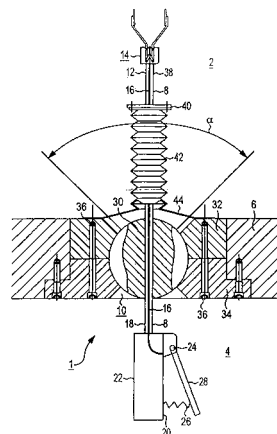

7 (51) **H 01 J 19/02**

- (21) **2002-116**
 (71) VAIC Aleša Ing., Praha, CZ;
 (72) Vaic Aleša Ing., Praha, CZ;
 (54) **Katoda s tepelně stabilizačními prvky pro elektronky pro zesilovače zvuku**

- (22) 10.01.2002
 (57) Pásková katoda elektronky, zejména pro zesilovače zvuku, která se skládá z katodového pásku (1), který je přivařen

ke svým přívodům (2, 3) proudu, a na který jsou přivařeny jeden nebo dva tepelně stabilizační elementy (4). Tepelně stabilizační elementy (4) jsou vhodně geometricky uspořádány proti anodě (5) elektronky tak, že jejich středy leží na úrovních okrajů (8 a 9) anody.

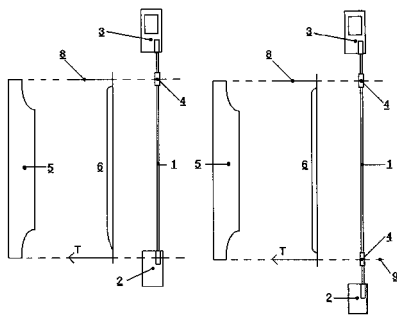

7 (51) **H 01 J 19/32**

(21) **2002-115**

(71) VAIC Aleša Ing., Praha, CZ;

(72) Vaic Aleša Ing., Praha, CZ;

(54) **Účinná část anody elektronky pro vysoké zatížení**

(22) 10.01.2002

(57) Účinná část (1) anody elektronky, zejména pro zesilovače zvuku je vyrobena z grafitového nebo kovového bloku, přičemž grafitový blok je alespoň ze své vnitřní strany proti katodě opatřen vrstvou niklu a kovový blok má alespoň 4 krát větší tloušťku než boky (2) anody. Účinná část (1) anody elektronky má na svém vnějším povrchu alespoň dvě svislé drážky (3) na své vnitřní straně na dolním i horním okraji proti katodě má vodorovné drážky (4) se svojí hloubkou (8) a šířkou (9) a nebo jsou tvaru čtvrtiny elipsy (5) se svými osami souměrnosti (10, 11) a se svým ohniskem (12) přivráceným k anodě.

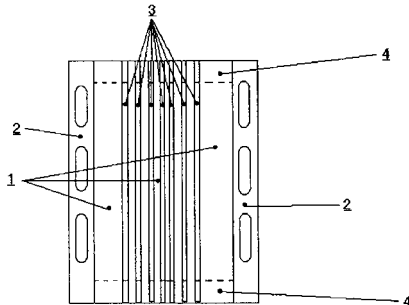

7 (51) **H 01 R 33/945, G 08 C 17/02, H 05 B 39/08, H 02 J 13/00**

(21) **2001-4375**

(71) LEMPI & S. A., Reims, FR;

(72) Denes Alain, MONTIGNY LE BRETONNEUX, FR;

(54) **Uliční svítidlo, propojovací člen, rádiová síť pro dálkové řízení městského veřejného nebo jiného osvětlení, způsob dálkového řízení veřejného osvětlení v rádiové síti, způsob inicializace adresy rádiového přenosového uzlu rádiové sítě a použití rádiové sítě**

(22) 30.05.2000

(32) 08.06.1999, 03.09.1999

(31) 1999/9907176, 1999/9911094

(33) FR, FR

(86) PCT/FR00/01496

(87) WO 00/076034

(57) Uliční svítidlo zahrnuje alespoň jeden elektrický světelný zdroj (21) a rádiový vysílač (17) s přijímačem pro opakování zprávy přijaté rádiovým vysílačem (17) s přijímačem. Podle způsobu zapínání světelného zdroje (21) uličního svítidla, se ke světelnému zdroji (21) připojí první napětí pro nastartování světelného zdroje

(21). Po nastartování světelného zdroje (21) se ke světelnému zdroji (21) připojí druhé napětí pro napájení světelného zdroje (21) provozním napětím. Propojovací člen zahrnuje objímku (15) pro přijetí elektrického světelného zdroje (21), rádiový vysílač (17) s přijímačem pro opakování zprávy přijaté rádiovým vysílačem (17) s přijímačem, a spojovací prostředek pro elektrické spojení objímky uličního svítidla s objímkou (15). Rádiová datová přenosová síť zahrnuje alespoň jeden elektrický světelný zdroj (21) sdružený s rádiovým vysílačem (17) s přijímačem tvořícím lokální rádiový přenosový uzel (1) přenosové sítě, ve které rádiový vysílač (17) s přijímačem je schopný opakovat zprávy, které přijal. Podle způsobu dálkové zprávy veřejného osvětlení se prostřednictvím přenosové sítě vyšle řídicí příkaz k lokálnímu rádiovému přenosovému uzlu (1), který potom řídicí příkaz přijme a provede.

(74) Všečetka Miloš JUDr., Hálkova 2, Praha 2, 12000;

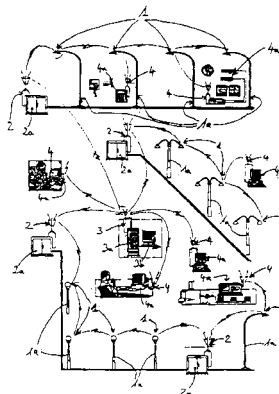

7 (51) **H 02 G 7/20**

(21) **2003-560**

(71) CONVEYTECH S. R. L., Torino, IT;

(72) Boschetti Mario, Donnas, IT;

Boschetti Claudio, Donnas, IT;

(54) **Vrcholová stožárová konzola pro vzdušná elektrická silnoproudá vedení**

(22) 27.08.2001

(32) 28.08.2000

(31) 2000TO/822

(33) IT

(86) PCT/IB01/01546

(87) WO 02/019493

(57) Vrcholová stožárová konzola je pro vzdušná elektrická silnoproudá vedení, zvláště se závěsnými vodiči. Vzdušná elektrická silnoproudá vedení obsahují alespoň tři vodiče (14) a vrcholová stožárová konzola (10, 20, 40) obsahuje příslušné izolační prostředky (13), zvláště závěsné izolátory, pro nesení vodičů (14). Vrcholová stožárová konzola (10, 20, 40) kopíruje spojitou křivku v podstatě procházející body, ve kterých se nacházejí izolační prostředky (13).

(74) PATENTSERVIS PRAHA a.s., Jivenská 1273, Praha 4, 14000;

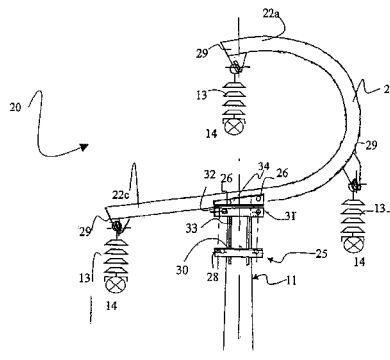

- 7 (51) **H 02 J 7/24**
 (21) **2002-1001**
 (71) SHIMANO INC, Sakai-shi, JP;
 (72) Uno Kouji, Osaka-shi, JP;
 (54) **Elektrický obvod bicyklového nabíječe baterie a rychloměru**
 (22) 20.03.2002
 (32) 22.03.2001
 (31) 2001/200183066
 (33) JP
 (57) Obvod nabíječe přijímá signály z dynama (1) a poskytuje signály pro nabíjení baterie (3) a indikování rychlosti bicyklu. Obvod obsahuje první spínací obvod (2) uzpůsobený k přijímání dynamových signálů a poskytování prvních signálů pro nabíjení baterie (3) a druhý spínací obvod (6) uzpůsobený k přijímání dynamových signálů a poskytnutí druhých signálů pro indikování rychlosti bicyklu. Jestliže jsou výstupní dynamové signály periodické signály, první signály mohou odpovídat půlvlnám jedné polarity, např. záporným půlvlnám - periodických signálů.
- (74) PATENTSERVIS PRAHA a.s., Jivenská 1273, Praha 4, 14000;

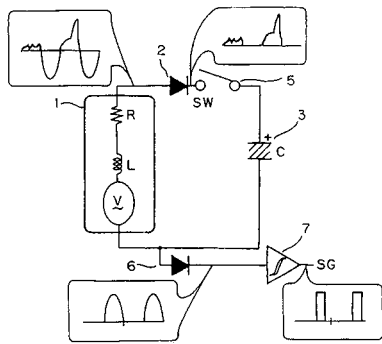

- 7 (51) **H 02 K 5/04, H 02 K 1/22**
 (21) **2003-299**
 (71) ATLAS COPCO AIRPOWER, NAAMLOZE VENNOTSCHAP, Wilrijk, BE;
 (72) Nilson Thord Agne Gustaf, Tyreso, SE;
 (54) **Způsob výroby permanentním magnetem buzeného rotoru pro rychloběžný elektromotor**
 (22) 11.01.2002
 (32) 15.01.2001
 (31) 2001/01200132
 (33) EP
 (86) PCT/BE02/00004
 (87) WO 02/056442
 (57) Způsob výroby permanentním magnetem buzeného rotoru pro rychloběžný elektromotor, v souladu s nímž se nosné pouzdro (1) namontuje s předpětím kolem tělesa (2) rotoru, spočívá v tom, že se nosné pouzdro (1) roztahuje s pomocí kapaliny, která tuhne a je tuhá při provozních teplotách rotoru, přičemž uvedená kapalina se vstříkuje pod tlakem mezi nosné pouzdro (1) a těleso (2) rotoru a udržuje se pod tlakem během tuhnutí.
- (74) Matějka Jan JUDr., Národní 32, Praha, 11000;

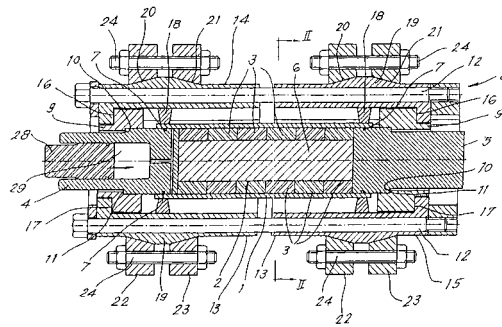

- 7 (51) **H 04 B 11/00, A 61 B 5/0484**
 (21) **2002-95**
 (71) PRIMAS Michal RNDr., Praha, CZ;
 (72) Primas Michal RNDr., Praha, CZ;
 (54) **Modálně interaktivní telekomunikační systém**
 (22) 09.01.2002
 (57) Řešení se týká modálně interaktivního telekomunikačního systému k rychlému mentálnímu přizpůsobení účastníků telekomunikace včetně odpovídajících technických zařízení zahrnujících např. modálně interaktivní telefonní přístroj a modálně interaktivní zařízení pro síť Internet. Vlnové módy se podle tohoto řešení získají zpracováním EEG signálu na bázi Mandelbrotových či obdobných rovnic a/nebo dalších matematických vztahů souvisejících s teorií chaosu, s případnou předchozí a/nebo následnou úpravou signálu Fourierovou transformací či jiným vhodným postupem. Alternativně se vlnové módy tohoto řešení získají zpracováním EEG signálu formou přiřazení frekvenčních vlnových intervalů, přednostně v beta a alfa pásmu, amplitudovým vlnovým intervalům, přednostně v úhlném maticovém uspořádání. K přenosu vlnové modálních dat se přednostně použije metoda vlnové tabulky/tabulkové syntézy. K prezentaci na přijímači se použijí buďto vlnové módy nebo jejich symboly. Ochranné prvky zajišťují bezpečnost médií s ohledem na provozování modálně interaktivní komunikace podle tohoto řešení a k tomu účelu budou plnit všechny nebo některé z těchto funkcí: detekci modů a/nebo jejich symbolů, indikaci modálního přenosu, automatizované odpojení, ochranu proti virům, zneužívajícím prvků modálně interaktivní komunikace, včetně příslušných antivirových programů a jejich aktualizací, případně další funkce. Terminálový systém podle tohoto řešení slouží pro komunikaci s piloty včetně vojenských pilotů a astronauty případně dalšími lidmi v kosmickém prostoru včetně mimozemských civilizací. Systém modálně interaktivního řízení palby a/nebo rychlých úkonů využívá systému podle tohoto řešení.
- (74) Novotný Karel Ing., Terronská 21, Praha 6, 16000;

- 7 (51) **H 04 L 12/16, H 04 L 29/00, G 06 F 13/00**
 (21) **2002-15**
 (71) FINCOM INTERNATIONAL A. S., Hradec Králové, CZ;
 (72) Hloušek Pavel Ing., Hradec Králové, CZ;
 (54) **Způsob zasilání krátkých textových zpráv (SMS), rozšířených textových zpráv (EMS) a multimediálních zpráv (MMS) prostřednictvím zařízení připojených k pevné síti - Microcom Messaging Technology**
 (22) 02.01.2002
 (57) Řešení se týká způsobu zasilání krátkých textových zpráv (SMS), rozšířených textových zpráv (EMS) a multimediálních zpráv (MMS) prostřednictvím zařízení připojených k pevné síti (3) - Microcom Messaging Technology, to jest z osobních počítačů (1), připojených přes modem (2) k pevné síti (3). Pomocí software v osobním počítači (1) se pomocí modemu (2) připojeného k tomuto osobnímu počítači (1) odešlou po pevné síti (3) data obsahující základní informace, to jest telefonní číslo

příjemce zprávy, text zprávy a podobně, nezbytné k vytvoření zprávy. Uvedené základní informace se přijímají serverem (4), který obsahuje modemový hardware v kombinaci se serverovým software, přičemž modemy (2) se připojují na speciální telefonní číslo, které slouží jako mikroplatební nástroj pro zúčtování provize za zaslání zprávy. Přijaté informace se pro další zpracování předávají do centra (5) pro zpracování zpráv, kde se provádí konverze souboru zasláného z uživatelského osobního počítače (1) na protokol komunikačních operátorů (61, 62, 63), kteří doručují zprávy příjemcům.

- (74) Chlustina Jiří Ing., Jana Masaryka 43-47, Praha 2, 12000;

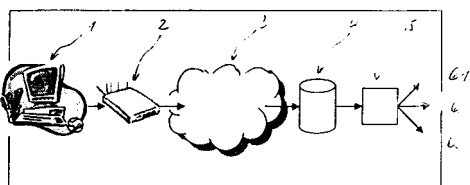

- 7 (51) **H 04 R 5/02, H 04 R 9/06, H 04 R 1/02**

(21) **2003-1501**

(71) NEW TRANSDUCERS LIMITED, London, GB;

(72) Ellis Christien, Great Chishill, GB;
Hill Nicholas Patrick, Cambridge, GB;

(54) **Reproduktor**

(22) 14.11.2001

(32) 30.11.2000

(31) 2000/0029098

(33) GB

(86) PCT/GB01/05014

(87) WO 02/045460

(57) Reproduktor zahrnuje deskový akustický člen, určený pro provozování jako zářič, schopný ohybového vlnění, a elektrodynamický měnič s kmitací cívkou, připevněnou na akustickém členu k buzení ohybového vlnění v akustickém členu. Spojení mezi kmitací cívkou a akustických členem má vzhledem k velikosti akustického členu dostatečnou délku k tomu, že představuje takové liniové buzení, že akustický člen má mechanickou impedanci, která má sklon se zvyšovat s frekvencí ohybové vlny.

- (74) Hakr Eduard Ing., Přístavní 24, Praha 7, 17000;

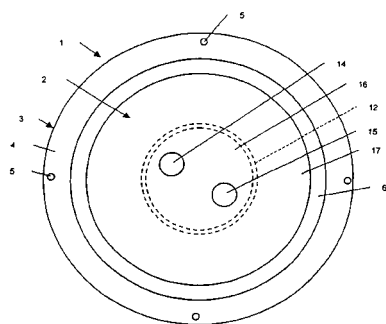

- 7 (51) **H 05 K 1/09**

(21) **2002-3414**

(71) SAINT-GOBAIN GLASS FRANCE, Courbevoie, FR;

(72) Hahn Dieter, Übach-Palenberg, DE;
Switalla Josef, Übach-Palenberg, DE;
Kummutat Rainer, Herzogenrath, DE;
Beyrle André, Tracy-Le-Val, FR;
Lebail Yannick, Chevincourt, FR;

(54) **Způsob výroby elektricky vodivých proužků na průhledném substrátu, průhledný substrát výrobitelný tímto způsobem, a jeho použití jako automobilového zasklení**

(22) 17.04.2001

(32) 14.04.2000, 09.08.2000, 16.11.2000, 13.12.2000

(31) 2000/10018902, 2000/10038768, 2000/10056777, 2000/0016199

(33) DE, DE, DE, FR

(86) PCT/FR01/01175

(87) WO 01/080608

(57) Předkládaný vynález se týká způsobu výroby elektricky vodivých proužků na průhledném substrátu pomocí sítotisku elektricky vodivé pasty a průhledného substrátu opatřeného zmíněnými proužky. Podle vynálezu se vytvoří vodivé proužky o šířce menší nebo rovné 0,3 mm tak, že se pomocí sítotisku nanese elektricky vodivá tixotropní pasta, mající poměr viskozity bez smykového napětí k viskozitě při smykovém napětí v podmínkách sítotisku alespoň 50 a mající obsah stříbra vyšší než 35 % a z níž alespoň 98 % částic, které ji tvoří, má velikost menší než 25 μm, prostřednictvím síta, které má alespoň 90 vláken na cm. Plášť tohoto síta je opatřen šterbinami, z nichž nejúžší mají šířku rovnou 0,25 mm ± 0,05 mm. Zmíněné proužky se vystaví vypalování. Takový substrát lze použít např. jako automobilové zasklení.

- (74) Všečetka Miloš JUDr., Hálkova 2, Praha 2, 12000;

Zveřejněné přihlášky vynálezů uspořádané podle odkazových tříd

Tato sestava obsahuje zveřejněné přihlášky vynálezů uspořádané podle znaků hlavního zatřídění (t.j. znaků do šikmé dvojčárky) nacházejících se na druhém až x-tém místě přihlášky vynálezu. Přihlášky vynálezů uspořádané podle 1. zatřídění jsou uvedeny v předchozí části.

| | | | | | |
|--------------|-----------|--------------|-----------|------------|-----------|
| A01H 5/00 | 2003-798 | A61K 31/425 | 2003-1369 | | 2003-1486 |
| A01H 5/12 | 2003-629 | A61K 31/427 | 2003-606 | A61L 2/20 | 2001-4595 |
| A01N 25/08 | 2003-493 | | 2003-1393 | A61P 1/00 | 2003-158 |
| A01N 33/02 | 2003-493 | A61K 31/429 | 2003-845 | | 2003-1290 |
| A01N 33/16 | 2003-888 | A61K 31/4375 | 2003-1028 | | 2003-1499 |
| A01N 39/02 | 2003-888 | A61K 31/44 | 2002-2390 | A61P 1/02 | 2003-636 |
| A01N 39/04 | 2003-888 | | 2002-4078 | A61P 1/06 | 2003-1499 |
| A01N 43/40 | 2003-653 | | 2003-503 | A61P 11/00 | 2002-190 |
| A01N 47/02 | 2003-888 | | 2003-1490 | | 2003-636 |
| A01N 57/20 | 2003-888 | A61K 31/4402 | 2003-685 | | 2003-884 |
| A21D 8/04 | 2003-798 | | 2003-686 | | 2003-1393 |
| A22C 13/00 | 2003-475 | | 2003-1502 | | 2003-1444 |
| A23C 19/032 | 2003-841 | A61K 31/4406 | 2003-1502 | | 2003-1486 |
| A23C 9/127 | 2003-841 | A61K 31/4427 | 2003-606 | A61P 11/06 | 2002-2410 |
| A23D 7/02 | 2003-1417 | | 2003-685 | | 2002-2413 |
| A23G 1/00 | 2003-383 | | 2003-1514 | | 2003-1194 |
| A23K 1/165 | 2003-798 | A61K 31/4436 | 2003-1383 | | 2003-1444 |
| A23L 1/0526 | 2003-475 | A61K 31/4439 | 2003-1383 | | 2003-1486 |
| A23L 1/222 | 2003-613 | | 2003-1393 | A61P 11/08 | 2002-2410 |
| A23L 1/29 | 2001-4539 | A61K 31/445 | 2003-1098 | | 2002-2413 |
| A23L 1/302 | 2001-4539 | | 2003-1321 | A61P 1/16 | 2003-636 |
| | 2003-808 | | 2003-1554 | A61P 13/00 | 2002-190 |
| A23L 1/305 | 2003-1041 | A61K 31/4453 | 2003-685 | | 2003-1390 |
| A23L 1/317 | 2003-475 | A61K 31/4465 | 2003-685 | A61P 13/06 | 2003-1390 |
| A23P 1/08 | 2003-475 | | 2003-686 | A61P 13/10 | 2003-807 |
| A23P 1/12 | 2003-475 | A61K 31/453 | 2002-2410 | | 2003-1333 |
| A43D 111/00 | 2002-3542 | A61K 31/4535 | 2003-884 | | 2003-1499 |
| A43D 95/00 | 2003-1143 | A61K 31/47 | 2003-685 | A61P 13/12 | 2003-636 |
| A61B 5/00 | 2002-2942 | A61K 31/4704 | 2003-683 | A61P 15/00 | 2003-636 |
| A61B 5/0484 | 2002-95 | A61K 31/4725 | 2003-1250 | A61P 15/02 | 2003-1499 |
| A61F 13/02 | 2003-494 | A61K 31/495 | 2002-4078 | A61P 15/06 | 2003-1499 |
| A61F 13/26 | 2003-865 | | 2003-685 | A61P 15/08 | 2003-1142 |
| A61F 6/06 | 2003-494 | A61K 31/496 | 2003-685 | A61P 15/10 | 2002-1539 |
| A61K 31/12 | 2003-1424 | | 2003-686 | A61P 17/12 | 2002-4154 |
| A61K 31/135 | 2003-945 | A61K 31/498 | 2002-2542 | A61P 19/02 | 2003-636 |
| | 2003-1499 | A61K 31/4985 | 2003-1028 | A61P 19/10 | 2003-636 |
| A61K 31/137 | 2003-1444 | A61K 31/50 | 2002-4078 | A61P 25/00 | 2003-685 |
| A61K 31/145 | 2003-1424 | A61K 31/505 | 2002-190 | | 2003-686 |
| A61K 31/16 | 2003-964 | | 2002-2390 | | 2003-884 |
| A61K 31/165 | 2003-69 | | 2002-2413 | | 2003-1290 |
| A61K 31/166 | 2003-636 | | 2003-685 | | 2003-1306 |
| A61K 31/175 | 2003-414 | A61K 31/506 | 2003-1514 | A61P 25/04 | 2002-2176 |
| A61K 31/18 | 2003-414 | A61K 31/519 | 2003-828 | A61P 25/24 | 2003-503 |
| A61K 31/195 | 2003-1383 | A61K 31/52 | 2002-2390 | | 2003-1383 |
| | 2003-1499 | | 2002-4078 | | 2003-1499 |
| A61K 31/205 | 2003-1041 | A61K 31/529 | 2003-223 | A61P 25/34 | 2003-306 |
| A61K 31/216 | 2003-1424 | A61K 31/535 | 2003-223 | A61P 27/02 | 2003-636 |
| A61K 31/325 | 2003-1502 | A61K 31/5355 | 2003-686 | A61P 27/06 | 2003-1499 |
| A61K 31/337 | 2003-214 | A61K 31/5375 | 2003-1194 | A61P 29/00 | 2001-4612 |
| A61K 31/341 | 2003-1290 | A61K 31/5386 | 2003-923 | | 2002-2542 |
| | 2003-1633 | | 2003-1444 | | 2003-417 |
| A61K 31/343 | 2003-1610 | | 2003-1486 | | 2003-636 |
| | 2003-1611 | A61K 31/55 | 2003-884 | | 2003-1194 |
| A61K 31/351 | 2003-554 | A61K 31/5513 | 2003-893 | | 2003-1424 |
| A61K 31/352 | 2003-807 | A61K 31/553 | 2003-1194 | A61P 3/00 | 2003-1581 |
| A61K 31/357 | 2002-2413 | A61K 31/675 | 2003-893 | A61P 3/04 | 2003-584 |
| | 2003-685 | A61K 31/69 | 2003-1369 | | 2003-1041 |
| A61K 31/38 | 2002-2413 | A61K 31/704 | 2001-4653 | | 2003-1499 |
| A61K 31/381 | 2003-1290 | A61K 31/78 | 2001-4653 | A61P 3/06 | 2003-964 |
| | 2003-1633 | A61K 38/04 | 2003-788 | A61P 3/10 | 2003-788 |
| A61K 31/39 | 2003-1306 | A61K 38/08 | 2003-1142 | | 2003-1250 |
| A61K 31/397 | 2003-606 | A61K 38/17 | 2002-3203 | A61P 31/00 | 2002-3203 |
| | 2003-1514 | A61K 38/19 | 2003-214 | | 2003-606 |
| A61K 31/40 | 2003-685 | A61K 38/36 | 2003-611 | A61P 31/04 | 2003-223 |
| A61K 31/401 | 2003-1514 | | 2003-718 | A61P 31/12 | 2002-4078 |
| A61K 31/4025 | 2002-2542 | A61K 38/43 | 2003-584 | | 2002-4154 |
| | 2003-884 | A61K 38/55 | 2003-1277 | | 2003-930 |
| | 2003-1250 | A61K 39/12 | 2003-180 | | 2003-1028 |
| A61K 31/404 | 2003-417 | A61K 39/295 | 2003-930 | A61P 35/00 | 2001-4653 |
| A61K 31/415 | 2003-945 | A61K 39/35 | 2001-3356 | | 2002-3203 |
| A61K 31/4172 | 2003-1383 | A61K 39/385 | 2002-4154 | | 2003-69 |
| A61K 31/4178 | 2003-1393 | A61K 39/395 | 2002-3203 | | 2003-214 |
| A61K 31/4188 | 2003-223 | A61K 47/48 | 2001-4653 | | 2003-636 |
| A61K 31/4196 | 2003-1290 | | 2002-3203 | | 2003-788 |
| A61K 31/42 | 2003-1369 | A61K 48/00 | 2002-3203 | | 2003-845 |
| | 2003-1383 | A61K 9/107 | 2003-808 | | 2003-909 |
| A61K 31/4245 | 2002-2410 | A61K 9/70 | 2003-306 | | 2003-1093 |
| | 2003-1581 | A61K 9/72 | 2003-1444 | | 2003-1098 |

| | | | | | |
|-------------|-----------|--------------|-----------|--------------|-----------|
| A61P 35/04 | 2003-414 | B41N 1/24 | 2002-3365 | C07D 277/66 | 2003-1344 |
| | 2003-636 | B44C 5/04 | 2003-834 | C07D 295/088 | 2003-685 |
| | 2003-909 | B60B 27/02 | 2002-1930 | C07D 295/092 | 2003-685 |
| A61P 37/00 | 2002-2542 | B60H 1/03 | 2002-4055 | C07D 295/096 | 2003-685 |
| | 2002-3203 | B60R 21/26 | 2003-1260 | C07D 301/26 | 2003-419 |
| | 2003-1250 | B62J 1/00 | 2002-3091 | C07D 305/14 | 2003-1474 |
| A61P 37/06 | 2003-636 | B65H 51/22 | 2003-1342 | C07D 317/70 | 2003-1474 |
| A61P 37/08 | 2003-945 | B67D 1/08 | 2002-3982 | C07D 333/34 | 2003-884 |
| | 2003-1321 | C01C 3/10 | 2002-3070 | C07D 333/38 | 2003-1633 |
| A61P 43/00 | 2002-2390 | C03B 37/02 | 2003-1017 | C07D 401/12 | 2002-2413 |
| | 2003-636 | C04B 38/06 | 2003-292 | | 2003-667 |
| A61P 5/24 | 2003-828 | C07C 209/24 | 2001-708 | | 2003-685 |
| | 2003-1383 | C07C 211/17 | 2003-1499 | | 2003-686 |
| A61P 7/00 | 2003-893 | C07C 211/42 | 2001-708 | | 2003-1250 |
| A61P 7/02 | 2002-3778 | C07C 225/22 | 2003-1241 | | 2003-1514 |
| | 2003-414 | C07C 227/18 | 2003-1110 | | 2003-1554 |
| | 2003-1514 | C07C 229/08 | 2003-1041 | C07D 403/04 | 2003-1021 |
| A61P 9/00 | 2002-190 | C07C 231/02 | 2003-1506 | C07D 403/12 | 2002-190 |
| | 2003-69 | C07C 233/01 | 2003-1241 | | 2002-2413 |
| | 2003-636 | C07C 233/60 | 2003-1424 | | 2003-893 |
| | 2003-685 | C07C 235/34 | 2003-1502 | | 2003-1514 |
| | 2003-686 | C07C 243/22 | 2003-1021 | C07D 403/14 | 2003-893 |
| | 2003-788 | C07C 259/04 | 2003-69 | C07D 405/04 | 2003-683 |
| | 2003-893 | C07C 275/32 | 2003-1424 | C07D 405/14 | 2003-1344 |
| | 2003-964 | C07C 309/14 | 2003-1041 | C07D 409/04 | 2003-683 |
| | 2003-1041 | C07C 311/29 | 2003-1424 | C07D 409/12 | 2002-2413 |
| | 2003-1290 | C07C 315/02 | 2003-836 | | 2003-1290 |
| | 2003-1581 | C07C 319/14 | 2003-836 | C07D 409/14 | 2002-2413 |
| | 2003-1610 | C07C 323/62 | 2003-836 | | 2003-884 |
| | 2003-1611 | C07C 45/29 | 2003-14 | C07D 413/12 | 2002-2542 |
| | 2003-1633 | C07C 45/63 | 2003-419 | | 2003-884 |
| A61P 9/06 | 2003-923 | C07C 47/575 | 2003-1514 | | 2003-1194 |
| | 2003-1502 | C07C 49/697 | 2003-664 | | 2003-1369 |
| A61P 9/10 | 2003-414 | C07C 51/373 | 2003-238 | C07D 413/14 | 2003-1194 |
| | 2003-636 | C07C 53/08 | 2003-1261 | | 2003-1344 |
| A61P 9/12 | 2003-1369 | C07C 59/52 | 2003-1514 | C07D 417/08 | 2003-1388 |
| A63F 7/00 | 2002-113 | C07C 59/64 | 2003-1514 | C07D 417/12 | 2002-2410 |
| A63F 7/22 | 2002-113 | C07C 59/68 | 2003-1110 | | 2003-1194 |
| A63F 7/34 | 2002-113 | C07C 59/74 | 2003-238 | | 2003-1369 |
| B01D 53/48 | 2001-4693 | C07C 63/10 | 2003-1110 | C07D 417/14 | 2002-2413 |
| B01J 20/26 | 2003-462 | C07C 65/21 | 2003-1110 | | 2003-238 |
| B01J 23/652 | 2003-1261 | C07C 67/31 | 2003-238 | | 2003-1344 |
| B01J 39/06 | 2003-462 | C07C 67/343 | 2003-238 | | 2003-1393 |
| B01J 41/06 | 2003-462 | | 2003-664 | C07D 471/04 | 2003-893 |
| B04C 5/20 | 2002-3300 | C07C 69/618 | 2003-238 | | 2003-1194 |
| B05D 1/16 | 2003-202 | C07C 69/73 | 2003-238 | C07D 471/08 | 2003-503 |
| B05D 1/22 | 2003-202 | C07C 69/734 | 2003-1514 | C07D 473/30 | 2002-4078 |
| B05D 3/02 | 2003-202 | C07C 69/757 | 2003-664 | C07D 473/34 | 2002-2390 |
| B05D 5/00 | 2003-202 | C07C 69/76 | 2003-1424 | C07D 487/02 | 2002-4078 |
| | 2003-203 | C07C 7/04 | 2003-1358 | C07D 487/04 | 2002-2390 |
| B21B 27/02 | 2003-405 | C07D 207/10 | 2003-1514 | C07D 487/08 | 2003-223 |
| B21D 22/06 | 2002-3270 | C07D 207/335 | 2003-685 | C07D 487/18 | 2003-239 |
| B21D 22/10 | 2002-3270 | C07D 207/416 | 2002-2542 | C07J 1/00 | 2003-1282 |
| B21H 5/00 | 2003-38 | C07D 207/42 | 2003-1132 | C07J 21/00 | 2003-1282 |
| B21J 9/02 | 2003-304 | C07D 209/08 | 2003-685 | C07J 71/00 | 2003-1282 |
| B22D 11/059 | 2003-518 | C07D 211/22 | 2003-685 | C07K 14/025 | 2003-180 |
| B23O 1/26 | 2002-139 | C07D 211/44 | 2003-686 | C07K 14/745 | 2003-611 |
| | 2003-590 | C07D 211/58 | 2003-685 | C07K 19/00 | 2002-3203 |
| B24B 55/02 | 2001-4622 | C07D 213/36 | 2003-685 | C08F 220/60 | 2003-578 |
| B29C 33/00 | 2003-1143 | C07D 213/643 | 2002-2390 | C08G 18/40 | 2003-1402 |
| B29C 45/14 | 2003-834 | C07D 213/74 | 2003-685 | C08G 18/48 | 2003-1330 |
| B30B 15/00 | 2003-304 | C07D 213/79 | 2003-1502 | C08G 18/76 | 2002-3858 |
| B32B 17/02 | 2003-201 | C07D 213/80 | 2002-2390 | C08G 63/20 | 2003-1138 |
| B32B 27/04 | 2003-201 | C07D 213/81 | 2003-1502 | C08G 69/16 | 2002-4251 |
| B32B 27/12 | 2003-201 | C07D 213/82 | 2002-2390 | C08J 7/18 | 2003-861 |
| | 2003-202 | | 2003-1502 | C08J 9/08 | 2002-3858 |
| B32B 27/32 | 2003-527 | C07D 215/06 | 2003-685 | C08J 9/14 | 2003-1402 |
| B32B 27/36 | 2003-203 | C07D 215/54 | 2002-2542 | C08K 3/22 | 2003-1466 |
| B32B 29/06 | 2002-4030 | C07D 235/06 | 2003-685 | C08K 5/39 | 2003-1376 |
| B32B 3/02 | 2003-202 | C07D 235/20 | 2003-1344 | C08K 5/521 | 2003-1466 |
| B32B 31/04 | 2003-834 | C07D 235/26 | 2003-685 | C08K 9/08 | 2003-1376 |
| B32B 3/26 | 2003-203 | C07D 239/26 | 2003-1021 | C08L 51/00 | 2003-1466 |
| B32B 33/00 | 2003-202 | C07D 239/34 | 2002-190 | C09D 133/08 | 2003-578 |
| B32B 5/02 | 2003-201 | | 2002-2413 | C09D 167/02 | 2003-1138 |
| | 2003-202 | | 2003-685 | C10G 51/04 | 2002-2357 |
| B32B 5/08 | 2003-201 | C07D 239/42 | 2003-1021 | C10G 55/06 | 2002-2357 |
| B32B 5/16 | 2003-202 | C07D 239/47 | 2002-2390 | C11B 9/02 | 2003-613 |
| B32B 5/18 | 2003-201 | C07D 239/48 | 2002-2390 | C11D 1/62 | 2003-633 |
| | 2003-202 | C07D 239/70 | 2002-190 | C11D 3/00 | 2003-633 |
| B32B 5/24 | 2003-201 | C07D 239/78 | 2003-828 | C11D 3/02 | 2003-1207 |
| | 2003-202 | C07D 241/44 | 2002-2542 | C11D 3/20 | 2003-633 |
| | 2003-203 | C07D 249/08 | 2003-1388 | C11D 3/50 | 2003-1241 |
| B32B 5/26 | 2003-202 | C07D 249/14 | 2003-1290 | C12N 1/15 | 2003-798 |
| B41F 21/05 | 2001-4592 | C07D 257/04 | 2003-667 | C12N 1/20 | 2003-841 |
| B41M 1/12 | 2002-3365 | C07D 263/32 | 2003-239 | C12N 1/21 | 2003-180 |
| B41M 5/36 | 2001-4550 | C07D 267/10 | 2003-1194 | C12N 15/10 | 2003-629 |

| | |
|-------------|-----------|
| C12N 15/80 | 2003-798 |
| C12N 15/85 | 2002-3203 |
| C12N 5/10 | 2002-3203 |
| | 2003-180 |
| C12N 7/06 | 2003-930 |
| C12N 9/24 | 2003-798 |
| C12N 9/98 | 2003-798 |
| C12P 21/02 | 2003-718 |
| C12Q 1/68 | 2002-3203 |
| D01D 5/16 | 2003-1017 |
| D01D 5/28 | 2003-301 |
| D03D 15/00 | 2002-3365 |
| D03D 15/08 | 2002-3365 |
| D03D 39/02 | 2002-3613 |
| D04B 15/16 | 2001-4022 |
| D04H 1/08 | 2003-201 |
| D06L 3/11 | 2003-1207 |
| D06N 5/00 | 2003-592 |
| E02D 29/063 | 2001-4619 |
| E02D 29/067 | 2001-4619 |
| E04B 1/64 | 2003-527 |
| E04C 2/30 | 2002-3163 |
| E04D 5/10 | 2003-527 |
| | 2003-592 |
| F01B 31/14 | 2001-4623 |
| F01D 15/10 | 2003-1026 |
| F02B 29/00 | 2001-4623 |
| F02B 39/10 | 2003-1026 |
| F02B 75/04 | 2001-4623 |
| | 2002-117 |
| F02D 15/02 | 2002-117 |
| F04D 29/04 | 2003-1026 |
| F16D 65/12 | 2002-1930 |
| F16K 31/64 | 2002-4218 |
| F16K 47/00 | 2000-3503 |
| F16K 47/04 | 2000-3503 |
| F16L 59/08 | 2003-527 |
| F16P 3/22 | 2000-3503 |
| F16P 7/00 | 2000-3503 |
| F16P 7/02 | 2000-3503 |
| F23C 10/08 | 2002-3300 |
| F23L 17/04 | 2003-618 |
| F24C 3/08 | 2003-360 |
| F24D 19/10 | 2002-4218 |
| F24H 9/14 | 2001-4530 |
| F41H 11/00 | 2001-4686 |
| G01B 11/04 | 2001-4561 |
| G01B 11/08 | 2001-4561 |
| G01B 15/00 | 2002-2730 |
| G01N 19/08 | 2001-4561 |
| G01N 33/53 | 2002-3203 |
| G01N 33/577 | 2001-3356 |
| G01N 33/86 | 2003-718 |
| G02B 13/00 | 2002-1190 |
| G04B 47/00 | 2001-4692 |
| G06F 13/00 | 2002-15 |
| G08C 17/02 | 2001-4375 |
| G10L 19/00 | 2003-1465 |
| G10L 19/12 | 2003-1465 |
| G21F 7/005 | 2002-3706 |
| G21F 7/047 | 2002-3706 |
| H01B 3/40 | 2003-1466 |
| H02J 13/00 | 2001-4375 |
| H02K 1/22 | 2003-299 |
| H04L 29/00 | 2002-15 |
| H04R 1/02 | 2003-1501 |
| H04R 9/06 | 2003-1501 |
| H05B 39/08 | 2001-4375 |

Seznam přihlašovatelů zveřejněných přihlášek vynálezů

| (71) | (21) | (51) | (71) | (21) | (51) |
|--|-----------|-------------------|--|-----------|-------------------|
| ABBOTT GMBH & CO. KG, Wiesbaden, DE; | 2002-190 | C 07 D 239/52 | BAYER AKTIENGESELLSCHAFT, Leverkusen, DE; | 2003-861 | B 05 D 3/06 |
| AJINOMOTO CO., INC., Tokyo, JP; | 2003-893 | C 07 D 243/24 | BBA NONWOVENS SIMPSONVILLE, INC., Simpsonville, SC, US; | 2003-301 | D 04 H 3/00 |
| AKZO NOBEL N. V., Arnhem, NL; | 2003-828 | C 07 D 495/04 | BERGER SEIBA-TECHNOTEX VERWALTUNGS GMBH & CO., Bad Säckingen, DE; | 2003-939 | B 60 R 21/16 |
| AMTEK, SPOL. S R. O., Brno, CZ; | 2001-4566 | D 04 B 9/06 | BMT A. S., Brno, CZ; | 2001-4595 | A 61 L 2/07 |
| APPLIED RESEARCH SYSTEMS ARS HOLDING N. V., Curacao, AN; | 2003-884 | C 07 D 409/12 | BOEHRINGER INGELHEIM INTERNATIONAL GMBH, Ingelheim am Rhein, DE; | 2003-945 | A 61 K 9/20 |
| AQUATEST A.S., Praha, CZ; | 2002-23 | G 01 N 27/76 | BOEHRINGER INGELHEIM PHARMA GMBH AND CO. KG, Ingelheim am Rhein, DE; | 2003-1486 | A 61 K 31/46 |
| ASTRAZENECA AB, Södertälje, SE; | 2003-923 | C 07 D 498/08 | BOEHRINGER INGELHEIM PHARMA GMBH & CO. KG, Ingelheim am Rhein, DE; | 2003-1333 | A 61 K 31/4168 |
| ASTRAZENECA AB, Södertälje, SE; | 2003-1514 | C 07 D 205/04 | BOEHRINGER INGELHEIM PHARMA GMBH & CO. KG, Ingelheim am Rhein, DE; | 2003-1444 | A 61 K 31/46 |
| ASTRAZENECA AB, Södertälje, SE; | 2002-2176 | A 61 K 31/5025 | BP CORPORATION NORTH AMERICA, INC., Chicago, IL, US; | 2003-1138 | C 08 G 63/181 |
| ATLAS COPCO AIRPOWER, NAAMLOZE VENNOTSCHAP, Wilrijk, BE; | 2003-299 | H 02 K 5/04 | BRACCO IMAGING S. P. A., Milano, IT; | 2003-1506 | C 07 C 237/46 |
| ATOFINA RESEARCH, Seneffe, BE; | 2003-1376 | C 08 L 95/00 | BRACHACZEK Jindřich, Karviná, CZ; | 2000-3503 | F 16 K 37/00 |
| AVENTIS PHARMA DEUTSCHLAND GMBH, Frankfurt am Main, DE; | 2003-1502 | C 07 C 271/22 | BRINTONS LIMITED, Kidderminster, GB; | 2002-3613 | D 03 D 39/08 |
| AVENTIS PHARMA DEUTSCHLAND GMBH, Frankfurt, DE; | 2003-1554 | C 07 D 211/34 | BRISTOL-MYERS SQUIBB COMPANY, Princeton, NJ, US; | 2003-836 | C 07 C 317/46 |
| AVENTIS PHARMA DEUTSCHLAND GMBH, Frankfurt, DE; | 2003-1633 | C 07 D 307/68 | BRISTOL-MYERS SQUIBB COMPANY, Princeton, NJ, US; | 2003-1369 | C 07 D 261/14 |
| AVENTIS PHARMA SA, Antony, FR; | 2003-223 | C 07 D 498/08 | BRISTOL-MYERS SQUIBB COMPANY, Princeton, NJ, US; | 2003-239 | C 07 D 417/14 |
| A. RAYMOND & CIE, Grenoble- Cedex, FR; | 2003-913 | B 60 J 7/02 | BRISTOL-MYERS SQUIBB COMPANY, Princeton, NJ, US; | 2003-238 | C 07 D 417/12 |
| BARTOŠ Michal Ing., Praha, CZ; | 2001-4692 | G 04 C 21/00 | BRISTOL-MYERS SQUIBB COMPANY, Princeton, NJ, US; | 2003-1388 | C 07 D 277/22 |
| BASELL POLYOLEFINE GMBH, Wesseling, DE; | 2003-834 | B 32 B 27/10 | BRISTOL-MYERS SQUIBB COMPANY, Princeton, NJ, US; | 2003-419 | C 07 C 45/61 |
| BASF AKTIENGESELLSCHAFT, Ludwigshafen, DE; | 2003-503 | C 07 D 211/70 | BRISTOL-MYERS SQUIBB COMPANY, Princeton, NJ, US; | 2002-4078 | C 07 D 471/02 |
| BASF AKTIENGESELLSCHAFT, Ludwigshafen, DE; | 2003-502 | A 01 N 47/36 | BUREŠ Josef, Trutnov, CZ; | 2002-117 | F 01 B 31/14 |
| BASF AKTIENGESELLSCHAFT, Ludwigshafen, DE; | 2003-274 | B 01 J 27/26 | BWG GMBH & CO. KG, Butzbach, DE; | 2003-889 | E 01 B 7/02 |
| BASF AKTIENGESELLSCHAFT, Ludwigshafen, DE; | 2003-1358 | C 07 C 11/167 | CABOT CORPORATION, Boston, MA, US; | 2002-2943 | B 22 F 1/00 |
| BASF AKTIENGESELLSCHAFT, Ludwigshafen, DE; | 2003-14 | C 07 C 45/42 | CANNABIS PHARMA-DERM S. R. O., Teplice, CZ; | 2001-4612 | A 61 K 9/107 |
| BASF AKTIENGESELLSCHAFT, Ludwigshafen, DE; | 2002-4251 | C 08 G 69/04 | CASCO A/S, Fredensborg, DK; | 2003-1330 | C 09 J 175/08 |
| BASF CORPORATION, Mount Olive, NJ, US; | 2002-3858 | C 08 G 18/48 | CELANESE INTERNATIONAL CORPORATION, Dallas, TX, US; | 2003-1261 | C 07 C 51/215 |
| BASF CORPORATION, Mount Olive, NJ, US; | 2003-1110 | C 07 C 51/41 | CENTRIC-SAFE HAVEN INC., Nepean, CA; | 2002-3091 | B 62 J 1/16 |
| BAUMANN Georg, Fürstenzell- Jägerwirth, DE; | 2002-2550 | A 01 G 1/08 | CHIRON CORPORATION, Emeryville, CA, US; | 2003-683 | C 07 D 401/04 |
| BAVARIAN NORDIC A/S, Copenhagen, DK; | 2003-1366 | C 12 N 15/86 | | | |
| BAYER AKTIENGESELLSCHAFT, Leverkusen, DE; | 2003-964 | C 07 C 237/00 | | | |
| BAYER AKTIENGESELLSCHAFT, Leverkusen, DE; | 2003-1402 | C 08 G 18/12 | | | |

| | | | | | |
|---|-----------|---------------|--|-----------|---------------|
| CIBA SPECIALTY CHEMICALS HOLDING INC., Basel, CH; | 2003-1344 | C 07 D 263/62 | GLAXOSMITHKLINE BIOLOGICALS S. A., Rixensart, BE; | 2003-1093 | A 61 K 39/00 |
| COMPAGNIE GERVAIS DANONE, Levallois-Perret, FR; | 2003-383 | A 21 D 13/00 | GLAXO GROUP LIMITED, Greenford, GB; | 2003-1194 | C 07 D 265/30 |
| CONVEYTECH S. R. L., Torino, IT; | 2003-560 | H 02 G 7/20 | GLAXO GROUP LIMITED, Greenford, GB; | 2003-1581 | C 07 D 271/06 |
| ČERNÝ Ivo, Brno, CZ; | 2001-4623 | F 01 B 9/02 | GLAXO GROUP LIMITED, Greenford, GB; | 2003-180 | C 12 N 15/86 |
| ČERNÝ Ivo, Brno, CZ; | 2001-4624 | B 60 K 17/04 | GLAXO GROUP LIMITED, Greenford, GB; | 2003-180 | C 12 N 15/86 |
| ČESKÁ REPUBLIKA - MINISTERSTVO VNITRA, Praha, CZ; | 2001-4686 | F 42 D 5/04 | GRAFITEC, SPOL. S R.O., Dobruška, CZ; | 2001-4592 | B 41 F 21/04 |
| ČESKÉ VYSOKÉ UČENÍ TECHNICKÉ V PRAZE KLOKNERŮV ÚSTAV, Praha, CZ; | 2001-4620 | G 01 C 9/06 | GRÜNENTHAL GMBH, Aachen, DE; | 2003-1390 | A 61 K 31/13 |
| ČESKÉ VYSOKÉ UČENÍ V PRAZE FAKULTA JADERNÁ A FYZIKÁLNĚ INŽENÝRSKÁ, Praha, CZ; | 2001-4550 | B 41 M 5/26 | HATEBUR UMFORMMASCHINEN AG, Reinach, CH; | 2003-304 | B 21 J 13/03 |
| DANFOSS A/S, Nordborg, DK; | 2002-4218 | F 16 K 1/52 | HEINEKEN TECHNICAL SERVICES B. V., Zoeterwoude, NL; | 2002-3982 | B 67 D 1/04 |
| DEGUSSA AG, Düsseldorf, DE; | 2002-3070 | C 01 C 3/08 | HER MAJESTY THE QUEEN IN RIGHT OF CANADA AS REPRESENTED BY THE MINISTER OF AGRICULTURE AND AGRIFOOD, Sainte-Foy, CA; | 2003-146 | C 12 Q 1/68 |
| DEGUSSA BAUCHEMIE GMBH, Trostberg, DE; | 2003-578 | C 08 F 220/54 | HOLMAN Andrew J., Seattle, WA, US; | 2003-417 | A 61 K 31/425 |
| DELTA-9-PHARMA GMBH, Neumarkt, DE; | 2003-843 | C 07 D 311/80 | HONEYWELL CONTROL SYSTEMS LIMITED, Motherwell, GB; | 2002-4277 | E 05 B 49/00 |
| DEUTSCHE TELEKOM AG, Bonn, DE; | 2003-1598 | G 06 F 7/58 | HONEYWELL INTERNATIONAL INC., Morristown, NJ, US; | 2003-1026 | F 04 D 25/02 |
| DIABETES DIAGNOSTICS, INC., Waltham, MA, US; | 2002-2942 | A 61 B 5/15 | H. LUNDBECK A/S, Valby-Copenhagen, DK; | 2003-1383 | A 61 K 31/197 |
| DIABETES DIAGNOSTICS, INC., Waltham, MA, US; | 2002-3249 | G 01 N 27/327 | ICOPAL A/S, Kastrup, DK; | 2003-592 | B 32 B 31/00 |
| DNA LANDMARKS INC., St.-Jean-sur-Richelieu, CA; | 2003-146 | C 12 Q 1/68 | ICU MEDICAL, INC., San Clemente, CA, US; | 2003-23 | A 61 M 39/00 |
| DOLEŽAL Bedřich Ing., Praha, CZ; | 2001-2313 | F 16 H 63/30 | IGUS SPRITZGUSSTEILE FÜR DIE INDUSTRIE GMBH, Köln, DE; | 2003-590 | F 16 C 29/02 |
| DSM N. V., Heerlen, NL; | 2003-798 | C 12 N 15/56 | IHARA CHEMICAL INDUSTRY CO., LTD., Tokyo, JP; | 2003-1021 | C 07 D 239/52 |
| ELI LILLY AND COMPANY, Indianapolis, IN, US; | 2003-1098 | C 07 D 333/64 | IMUMED S. R. O., Praha, CZ; | 2001-3356 | G 01 N 33/68 |
| EURONET WORLDWIDE, INC., Leawood, KS, US; | 2003-1053 | G 06 F 17/60 | INDENA S. P. A., Milan, IT; | 2003-1474 | C 07 D 493/02 |
| FAB, A. S., Rychnov nad Kněžnou, CZ; | 2001-4729 | E 05 B 27/00 | INDENA S. P. A., Milano, IT; | 2003-1534 | C 07 D 305/14 |
| FAST SEARCH & TRANSFER ASA, Oslo, NO; | 2003-510 | G 06 F 17/30 | INTERNATIONAL CONCEPT TECHNOLOGIES NV, Curacao, AN; | 2002-3163 | E 04 C 2/52 |
| FINCOM INTERNATIONAL A. S., Hradec Králové, CZ; | 2002-15 | H 04 L 12/16 | INTREAT PTY LIMITED, Sydney, AU; | 2003-807 | A 61 K 31/57 |
| FMC CORPORATION, Philadelphia, PA, US; | 2003-493 | A 01 N 31/08 | IROPA AG, Baar, CH; | 2003-1342 | D 03 D 47/34 |
| FOSECO INTERNATIONAL LIMITED, Tamworth, GB; | 2003-292 | B 22 C 9/08 | JPM S. A. S., Moulins, FR; | 2003-920 | E 05 B 65/10 |
| FOSTER WHEELER ENERGIA OY, Helsinki, FI; | 2002-3300 | B 01 D 45/12 | JUKI CORPORATION, Chofu-shi, JP; | 2001-3597 | D 05 B 19/12 |
| FRAMATOME ANP GMBH, Erlangen, DE; | 2002-3706 | G 21 F 7/06 | J. EBERSPÄCHER GMBH & CO. KG, Esslingen, DE; | 2002-4055 | F 23 K 5/20 |
| F. HOFFMANN-LA ROCHE AG, Basle, CH; | 2003-584 | C 07 K 14/68 | KIMBERLY-CLARK WORLDWIDE, INC., Neenah, WI, US; | 2003-865 | A 61 F 2/00 |
| GENERAL ELECTRIC COMPANY, Schenectady, NY, US; | 2002-2730 | G 01 B 21/16 | KOBUSCH FOLIEN GMBH & CO. KG, Warburg, DE; | 2003-527 | B 32 B 15/00 |
| GESELLSCHAFT FÜR BIOTECHNOLOGISCHE FORSCHUNG MBH (GBF), Braunschweig, DE; | 2003-845 | C 07 D 519/00 | KRUPP POLYSIUS AG, Beckum, DE; | 2002-3396 | F 27 D 15/02 |
| GLAXOSMITHKLINE BIOLOGICALS S. A., Rixensart, BE; | 2003-930 | A 61 K 39/155 | KÜCHENMEISTER ANLAGENBAU GMBH, Hamburg, DE; | 2003-527 | B 32 B 15/00 |
| | | | KUREHA KAGAKU KOGYO KABUSHIKI KAISHA, Tokyo, JP; | 2003-664 | C 07 C 45/65 |
| | | | LÉČIVA, A. S., Praha, CZ; | 2001-4653 | C 07 H 15/252 |
| | | | LEMPI & S. A., Reims, FR; | 2001-4375 | H 01 R 33/945 |

| | | | | | |
|--|-----------|---------------|--|-----------|-------------------|
| LES LABORATOIRES SERVIER, Courbevoie Cedex, FR; | 2003-1290 | C 07 D 405/12 | OCTAPHARMA AG, Lachen, CH; | 2003-1277 | C 07 K 14/81 |
| MALLINCKRODT BAKER INC., St. Louis, MO, US; | 2003-462 | C 08 F 259/00 | ONDRAŠÍK Ivan Ing., Praha, CZ; | 2002-1190 | G 02 B 13/18 |
| MARADA František, Svatobořice, CZ; | 2002-99 | F 01 B 13/02 | ONO PHARMACEUTICAL CO., LTD., Osaka-shi, JP; | 2003-636 | C 07 C 259/06 |
| MARADA Tomáš, Svatobořice, CZ; | 2002-99 | F 01 B 13/02 | ORTHO MCNEIL PHARMACEUTICAL INC., Raritan, NJ, US; | 2003-685 | C 07 D 295/205 |
| MATSUSHITA ELECTRIC INDUSTRIAL CO., LTD., Osaka, JP; | 2003-1465 | G 10 L 19/04 | ORTHO MCNEIL PHARMACEUTICAL, INC., Raritan, NJ, US; | 2003-686 | C 07 D 211/46 |
| MAX BÖGL BAUUNTERNEHMUNG GMBH CO. KG, Neumarkt, DE; | 2003-627 | E 01 B 29/04 | PANTHERIX LTD., London, GB; | 2003-606 | C 07 D 417/14 |
| MAX BÖGL BAUUNTERNEHMUNG GMBH & CO. KG, Neumarkt, DE; | 2003-628 | E 01 B 25/00 | PAP STAR VETRIEBSGESELLSCHAFT MIT BESCHRÄNKTER HAFTUNG & CO PRODUKTIONS-KG, Spittal an der Drau, AT; | 2002-4030 | B 32 B 3/08 |
| MEDINOL LTD., Tel Aviv, IL; | 2002-3912 | A 61 F 2/06 | PFIZER PRODUCTS INC., Groton, CT, US; | 2002-2390 | C 07 D 213/74 |
| MERCK PATENT GMBH, Darmstadt, DE; | 2003-414 | C 07 C 281/06 | PFIZER PRODUCTS INC., Groton, CT, US; | 2002-2542 | C 07 D 403/12 |
| MERCK PATENT GMBH, Darmstadt, DE; | 2003-214 | A 61 K 39/395 | PFIZER PRODUCTS INC., Groton, CT, US; | 2002-2413 | C 07 D 405/12 |
| MERCK & CO., INC., Rahway, NJ, US; | 2003-1028 | C 07 D 471/04 | PFIZER PRODUCTS INC., Groton, CT, US; | 2002-2410 | C 07 D 413/12 |
| MERCK & CO., INC., Rahway, NJ, US; | 2003-1620 | C 07 D 413/10 | PHARMACIA ITALIA S. P. A., Milan, IT; | 2003-909 | A 61 K 31/40 |
| METROSTAV A. S., Praha, CZ; | 2001-4619 | E 02 D 29/07 | PHARMACIA ITALIA S. P. A., Milano, IT; | 2003-1132 | C 07 D 207/34 |
| MG TECHNOLOGIES AG, Frankfurt am Main, DE; | 2002-2357 | C 10 G 69/00 | PHARMACIA & UPJOHN COMPANY, Kalamazoo, MI, US; | 2003-909 | A 61 K 31/40 |
| MICROMET AG, Munich, DE; | 2002-3203 | C 12 N 15/62 | PLEURAN, S. R. O., Bratislava, SK; | 2003-1404 | C 08 B 37/00 |
| MIKODA Jiří Ing. CSc., Ústí nad Labem, CZ; | 2001-4693 | F 23 J 15/00 | PLIVA, FARMACEUTSKA INDUSTRIJA, DIONIČKO DRUŠTVO, Zagreb, HR; | 2003-1490 | A 61 K 47/40 |
| MIKODA Jiří Ing. CSc., Ústí nad Labem, CZ; | 2002-327 | F 23 C 10/00 | PLUS CHEMICALS, B. V., Mijdrecht, NL; | 2003-554 | C 07 D 309/30 |
| MIKŠ Antonín Doc. RNDr. CSc., Praha, CZ; | 2002-1190 | G 02 B 13/18 | PREMIER WASTEWATER INTERNATIONAL, LLC, Las Vegas, NV, US; | 2003-948 | C 02 F 3/30 |
| MILLIKEN & COMPANY, Spartanburg, SC, US; | 2003-1221 | D 06 P 3/00 | PRIMAS Michal RNDr., Praha, CZ; | 2002-95 | H 04 B 11/00 |
| MILLIKEN & COMPANY, Spartanburg, SC, US; | 2003-202 | B 32 B 27/04 | PROM LIMITED, Caterham, GB; | 2003-1306 | C 07 D 335/16 |
| MILLIKEN & COMPANY, Spartanburg, SC, US; | 2003-201 | B 32 B 7/12 | RANBAXY LABORATORIES LIMITED, New Delhi, IN; | 2003-822 | A 61 K 31/535 |
| MILLIKEN & COMPANY, Spartanburg, SC, US; | 2003-203 | B 32 B 5/18 | RATIOCHEM, S. R. O., Brno, CZ; | 2001-708 | C 07 C 209/28 |
| MONSANTO TECHNOLOGY LLC, St. Louis, MO, US; | 2003-629 | C 12 N 15/82 | REXAM AB, Malmö, SE; | 2002-3623 | B 23 K 26/16 |
| MORAVEC Antonín Dr. Ing., Česká Lípa, CZ; | 2001-4539 | A 23 L 2/00 | RHODIA CHIMIE, Boulogne- Billancourt Cedex, FR; | 2003-841 | C 12 N 1/28 |
| NÁLEVKA Václav, Hradec Králové, CZ; | 2002-113 | A 63 F 7/02 | RICHTER GEDEON VEGYÉSZETI GYÁR RT., Budapest, HU; | 2003-1321 | C 07 D 401/04 |
| NEDBAL Marek, Liberec, CZ; | 2001-4694 | B 64 C 39/08 | RIETER CZ A. S., Ústí nad Orlicí, CZ; | 2001-4561 | G 01 B 11/10 |
| NEW TRANSDUCERS LIMITED, London, GB; | 2003-1501 | H 04 R 5/02 | RIETER INGOLSTADT SPINNEREIMASCHINENBAU AG, Ingolstadt, DE; | 2002-4064 | D 01 H 4/12 |
| NIPPON KAYAKU KABUSHIKI KAISHA, Tokyo, JP; | 2003-1260 | C 06 D 5/00 | ROBERT BOSCH GMBH, Stuttgart, DE; | 2002-1088 | F 02 M 59/10 |
| NIPPON TELEGRAPH AND TELEPHONE CORPORATION, Tokyo, JP; | 2003-1465 | G 10 L 19/04 | ROBERT BOSCH GMBH, Stuttgart, DE; | 2002-2187 | F 23 Q 7/00 |
| NOVARTIS AG, Basel, CH; | 2003-1393 | C 07 D 417/04 | | | |
| NOVARTIS AG, Basel, CH; | 2003-1424 | C 07 C 49/788 | | | |
| NOVO NORDISK A/S, Bagsvaerd, DK; | 2003-718 | C 12 N 9/64 | | | |
| NOVO NORDISK A/S, Bagsvaerd, DK; | 2003-611 | C 12 N 9/64 | | | |
| NYCOMED PHARMA AS, Asker, NO; | 2003-808 | A 61 K 9/16 | | | |

| | | | | | |
|---|-----------|---------------|--|-----------|----------------|
| ROBERT BOSCH GMBH, Stuttgart, DE; | 2002-3776 | B 23 K 1/00 | STRESSGEN BIOTECHNOLOGIES CORPORATION, Victoria, CA; | 2002-4154 | A 61 K 39/12 |
| ROBERT BOSCH GMBH, Stuttgart, DE; | 2002-1059 | F 02 M 55/02 | STŘEDNÍ UMĚLECKOPRŮMYSLVÁ ŠKOLA SKLÁŘSKÁ A STŘEDNÍ ODBORNÉ UČILIŠTĚ SKLÁŘSKÉ, Valašské Meziříčí, CZ; | 2001-4436 | C 03 B 5/06 |
| ROBERT BOSCH GMBH, Stuttgart, DE; | 2002-1087 | F 02 M 47/02 | SV METAL, SPOL. S R. O., Hradec Králové, CZ; | 2001-4622 | B 24 B 41/04 |
| ROBERT BOSCH GMBH, Stuttgart, DE; | 2003-38 | B 21 K 1/12 | SYNGENTA LIMITED, Haslemere, GB; | 2003-888 | A 01 N 25/30 |
| ROSSATO Eride, Mirano, IT; | 2003-1368 | G 01 M 17/007 | TAISHO PHARMACEUTICAL CO., LTD., Tokyo, JP; | 2003-1250 | C 07 D 207/16 |
| SABAF S. P. A., Ospitaletto, IT; | 2003-360 | F 23 D 11/06 | TEVA PHARMACEUTICAL INDUSTRIES LTD., Petah Tiqva, IL, US; | 2003-667 | C 07 D 215/227 |
| SAES GETTERS S. P. A., Lainate, IT; | 2003-1425 | G 01 N 27/64 | THE PROCTER & GAMBLE COMPANY, Cincinnati, OH, US; | 2003-788 | C 07 K 5/00 |
| SAINT-GOBAIN GLASS FRANCE, Courbevoie, FR; | 2002-3414 | H 05 K 1/09 | THE PROCTER & GAMBLE COMPANY, Cincinnati, OH, US; | 2002-4050 | C 11 D 3/00 |
| SAINT-GOBAIN ISOVER, Courbevoie, FR; | 2002-4083 | C 03 C 25/34 | THE PROCTER & GAMBLE COMPANY, Cincinnati, OH, US; | 2003-1241 | A 61 K 7/46 |
| SAINT-GOBAIN VETROTEX FRANCE S. A., Chambéry, FR; | 2003-1017 | D 01 D 5/08 | THOR GMBH, Speyer, DE; | 2003-653 | A 01 N 43/80 |
| SAINT-GOBAIN VETROTEX FRANCE S. A., Chambéry, FR; | 2003-1426 | D 02 G 3/38 | THYSSENKRUPP ACCIAI SPECIALI TERNI S. P. A., Terni, IT; | 2003-384 | C 21 D 8/12 |
| SANOFI-SYNTHELABO, Paris, FR; | 2003-1499 | C 07 C 311/08 | THYSSEN KRUPP STAHL AG, Duisburg, DE; | 2002-3270 | B 21 D 22/20 |
| SANOFI-SYNTHELABO, Paris, FR; | 2003-1610 | C 07 D 307/82 | TORIELLI RAG. PIETRO & C. S. P. A., Vigevano, IT; | 2002-3542 | A 43 D 119/00 |
| SANOFI-SYNTHELABO, Paris, FR; | 2003-1611 | C 07 D 307/80 | UHLÍŘ Pavel, Třebíč, CZ; | 2001-4022 | D 04 B 15/14 |
| SARA LEE/DE N. V., Utrecht, NL; | 2003-917 | A 47 J 31/46 | UMD, INC., Cincinnati, OH, US; | 2003-494 | A 61 F 13/00 |
| SARA LEE/DE N. V., Utrecht, NL; | 2002-4249 | A 61 L 9/03 | UNILEVER N. V., Rotterdam, NL; | 2003-633 | C 11 D 1/835 |
| SCHERING AKTIENGESELLSCHAFT, Berlin, DE; | 2003-1282 | C 07 J 41/00 | UNILEVER N. V., Rotterdam, NL; | 2003-1207 | C 11 D 3/26 |
| SCHERING AKTIENGESELLSCHAFT, Berlin, DE; | 2003-620 | C 07 J 41/00 | UNILEVER N. V., Rotterdam, NL; | 2003-1417 | A 23 D 7/00 |
| SCHIEDEL GMBH & CO., München, DE; | 2003-618 | F 23 J 13/08 | ÚSTAV FYZIKY PLAZMATU AV ČR, Praha, CZ; | 2001-4628 | C 23 C 4/10 |
| SEFAR AG, Thal, CH; | 2002-3365 | D 03 D 1/00 | VAE GMBH, Wien, AT; | 2003-889 | E 01 B 7/02 |
| SHIMANO INC, Sakai-shi, JP; | 2002-1001 | H 02 J 7/24 | VAIC Aleša Ing., Praha, CZ; | 2002-115 | H 01 J 19/32 |
| SHIMANO INC., Sakai-shi, JP; | 2002-1930 | B 62 L 1/00 | VAIC Aleša Ing., Praha, CZ; | 2002-116 | H 01 J 19/02 |
| SIGMA-TAU INDUSTRIE FARMACEUTICHE RIUNITE S. P. A., Rome, IT; | 2003-1041 | C 07 C 229/22 | VANTICO AG, Basel, CH; | 2003-1466 | C 08 L 63/00 |
| SILU VERWALTUNG AG, Meggen, CH; | 2003-446 | C 09 J 7/00 | VESUVIUS CRUCIBLE COMPANY, Wilmington, DE, US; | 2002-3341 | B 22 D 41/22 |
| SMITHKLINE BEECHAM CORPORATION, Philadelphia, PA, US; | 2002-3778 | A 61 K 39/395 | VEYX-PHARMA GMBH, Schwarzenborn, DE; | 2003-1142 | A 61 K 38/24 |
| SMITHKLINE BEECHAM CORPORATION, Philadelphia, PA, US; | 2003-306 | A 61 K 31/465 | VOEST ALPINE INDUSTRIEANLAGENBAU GMBH & CO., Linz, AT; | 2003-905 | G 01 N 21/71 |
| SMS DEMAG AG, Düsseldorf, DE; | 2003-162 | B 21 C 47/24 | WAGNER ALARM- UND SICHERHEITSSYSTEME GMBH, Langenhagen, DE; | 2003-1232 | A 62 C 39/00 |
| SMS DEMAG AG, Düsseldorf, DE; | 2003-405 | B 21 B 13/14 | WARNER-LAMBERT COMPANY, Morris Plains, NJ, US; | 2003-69 | C 07 C 259/00 |
| SMS DEMAG AKTIENGESELLSCHAFT, Düsseldorf, DE; | 2003-518 | B 22 D 11/055 | W. RUITENBERG CZN. N. V., Amersfoort, NL; | 2003-475 | A 23 L 1/0532 |
| SOCIÉTÉ DES PRODUITS NESTLÉ S. A., Vevey, CH; | 2003-613 | C 11 B 9/00 | ZADÁK Zdeněk Prof. MUDr. CSc., Hradec Králové, CZ; | 2001-4539 | A 23 L 2/00 |
| SOLVAY PHARMACEUTICALS GMBH, Hannover, DE; | 2003-158 | A 61 K 31/437 | | | |
| SPORT MASKA INC., Westmount, CA; | 2003-1143 | A 43 D 95/12 | | | |

| | | |
|---|-----------|--------------|
| ZAKRYTOE AKSIONERNOE OBSHESTVO "BIOFIT", Nizhny Novgorod, CZ; | 2003-1170 | A 23 L 1/29 |
| ZELENÝ Jaromír Ing. CSc., Praha, CZ; | 2002-139 | B 23 Q 1/01 |
| ZENTARIS AG, Frankfurt, DE; | 2002-1539 | A 61 K 38/08 |
| ŽDB A. S., Bohumín, CZ; | 2001-4530 | F 24 H 8/00 |
| 3M INNOVATIVE PROPERTIES COMPANY, Saint Paul, MN, US; | 2003-795 | A 62 B 18/10 |
| 3M INNOVATIVE PROPERTIES COMPANY, Saint Paul, MN, US; | 2002-2681 | A 61 F 13/56 |

FG4A

Udělené patenty

V období uzávěrky tohoto čísla Věstníku udělil Úřad průmyslového vlastnictví tyto patenty. Udělené patenty se oznamují podle kódu (B6).

| | | | | | |
|--------|-------------|--------|-------------|--------|-------------|
| 292114 | C07D 223/14 | 292193 | B23Q 1/26 | 292272 | C08G 77/04 |
| 292115 | F16B 13/08 | 292194 | C07C 211/55 | 292273 | B60J 7/00 |
| 292116 | E01B 29/06 | 292195 | A23L 1/19 | 292274 | C07K 14/62 |
| 292117 | E01B 35/00 | 292196 | F02F 1/18 | 292275 | C07D 231/38 |
| 292118 | E01B 29/16 | 292197 | F03B 3/12 | 292276 | B61L 1/20 |
| 292119 | E01B 11/02 | 292198 | C07D 307/87 | 292277 | C08F 283/01 |
| 292120 | A61K 7/50 | 292199 | C07F 9/38 | 292278 | B41F 11/00 |
| 292121 | E01B 27/16 | 292200 | C07D 307/87 | 292279 | B60R 13/02 |
| 292122 | F03B 5/00 | 292201 | G01N 27/76 | 292280 | C07D 231/20 |
| 292123 | C07D 413/12 | 292202 | F16J 15/12 | 292281 | B60M 1/10 |
| 292124 | C08L 83/04 | 292203 | A24C 5/39 | 292282 | C07D 211/22 |
| 292125 | A61K 47/48 | 292204 | B01J 8/06 | 292283 | C12N 15/38 |
| 292126 | B01D 53/50 | 292205 | C07D 473/04 | 292284 | G01N 11/10 |
| 292127 | F27B 21/02 | 292206 | B60J 1/18 | 292285 | D04H 1/44 |
| 292128 | B23B 29/034 | 292207 | E04B 1/66 | 292286 | A47L 9/00 |
| 292129 | A61K 31/454 | 292208 | B29C 65/20 | 292287 | A23K 3/03 |
| 292130 | B27N 3/18 | 292209 | C07C 209/36 | 292288 | A01B 73/02 |
| 292131 | C07K 7/16 | 292210 | C07D 213/38 | 292289 | C30B 33/02 |
| 292132 | A61K 7/15 | 292211 | H02H 9/04 | 292290 | A61K 9/50 |
| 292133 | B29C 33/34 | 292212 | A22C 17/08 | 292291 | B62D 31/02 |
| 292134 | A61K 31/727 | 292213 | A61K 33/10 | 292292 | B60R 13/07 |
| 292135 | C07D 213/73 | 292214 | B29C 47/02 | 292293 | E03C 1/01 |
| 292136 | E21C 25/10 | 292215 | C10G 9/38 | 292294 | E05D 5/08 |
| 292137 | C10M 105/22 | 292216 | C21D 8/12 | 292295 | C12N 15/13 |
| 292138 | F23D 11/44 | 292217 | C07C 205/02 | 292296 | C07H 19/02 |
| 292139 | B22D 11/18 | 292218 | A23P 1/12 | 292297 | A61F 13/15 |
| 292140 | B61L 5/10 | 292219 | E04D 13/072 | | |
| 292141 | F16L 33/12 | 292220 | A01N 57/20 | | |
| 292142 | B23Q 7/14 | 292221 | C07D 319/06 | | |
| 292143 | C01G 19/02 | 292222 | B21H 1/10 | | |
| 292144 | B23H 3/10 | 292223 | A61K 9/06 | | |
| 292145 | C08G 63/20 | 292224 | A61K 9/22 | | |
| 292146 | A61K 31/496 | 292225 | H02B 1/20 | | |
| 292147 | B03C 3/12 | 292226 | A61K 31/138 | | |
| 292148 | F16D 65/04 | 292227 | C07D 307/54 | | |
| 292149 | F16L 3/24 | 292228 | A61F 13/72 | | |
| 292150 | C09D 5/46 | 292229 | C07C 231/02 | | |
| 292151 | A61K 9/70 | 292230 | C08F 10/06 | | |
| 292152 | E01F 8/02 | 292231 | B65D 35/22 | | |
| 292153 | E04B 2/58 | 292232 | D01H 4/50 | | |
| 292154 | E04C 1/42 | 292233 | C07D 498/18 | | |
| 292155 | C12N 1/32 | 292234 | A01G 17/02 | | |
| 292156 | B42D 15/00 | 292235 | G02B 23/12 | | |
| 292157 | A01K 11/00 | 292236 | C05C 5/04 | | |
| 292158 | G08B 21/02 | 292237 | B07B 7/083 | | |
| 292159 | B22C 15/28 | 292238 | F23N 5/00 | | |
| 292160 | C07D 217/04 | 292239 | C02F 1/58 | | |
| 292161 | C02F 1/28 | 292240 | A23L 1/29 | | |
| 292162 | G02B 13/18 | 292241 | B61D 17/00 | | |
| 292163 | C09D 163/00 | 292242 | C06B 45/00 | | |
| 292164 | E05F 3/10 | 292243 | B21D 39/04 | | |
| 292165 | E05F 3/06 | 292244 | C21D 1/68 | | |
| 292166 | A01K 1/015 | 292245 | C21D 9/04 | | |
| 292167 | C07D 263/24 | 292246 | F16B 13/12 | | |
| 292168 | C14B 1/40 | 292247 | C08G 69/10 | | |
| 292169 | C07D 473/18 | 292248 | C04B 35/66 | | |
| 292170 | A61K 31/282 | 292249 | B23K 26/00 | | |
| 292171 | F16C 33/20 | 292250 | B60H 1/03 | | |
| 292172 | B27B 33/00 | 292251 | C08K 5/5333 | | |
| 292173 | F16G 13/16 | 292252 | A47J 31/40 | | |
| 292174 | C07D 307/87 | 292253 | C07D 487/04 | | |
| 292175 | E04D 1/34 | 292254 | B21H 1/04 | | |
| 292176 | C09D 5/32 | 292255 | C07D 231/14 | | |
| 292177 | A61K 31/565 | 292256 | A61K 31/355 | | |
| 292178 | B01J 19/12 | 292257 | C07D 311/16 | | |
| 292179 | C22C 16/00 | 292258 | A61K 31/416 | | |
| 292180 | B04C 5/04 | 292259 | C08F 14/06 | | |
| 292181 | F16D 3/70 | 292260 | C07D 249/04 | | |
| 292182 | D04H 18/00 | 292261 | G09F 17/00 | | |
| 292183 | A61K 38/37 | 292262 | G09F 17/00 | | |
| 292184 | B65D 21/02 | 292263 | B22D 41/50 | | |
| 292185 | C07D 249/12 | 292264 | C11C 3/10 | | |
| 292186 | A61K 9/14 | 292265 | C07C 209/60 | | |
| 292187 | C12M 1/28 | 292266 | A01D 45/02 | | |
| 292188 | F42B 10/00 | 292267 | C07C 271/22 | | |
| 292189 | F23H 3/02 | 292268 | F23D 1/00 | | |
| 292190 | F16L 27/08 | 292269 | F16B 13/08 | | |
| 292191 | C08L 83/04 | 292270 | B01D 35/22 | | |
| 292192 | A61K 31/47 | 292271 | B05B 11/00 | | |

- 7 (51) **A 01 B 73/02, A 01 B 21/08**
 (11) 292288
 (40) 14.03.2001
 (21) **2000-2536**
 (73) KUHN-HUARD S.A., Chateaubriant Cedex, FR;
 Gentilhomme Guy, Louisfert, FR;
 Perret Louis, Chateaubriant, FR;
 Sechet Arnaud, Villedieu la Blouere, FR;
 (54) **Zemědělské taliřové brány**
 (32) 15.07.1999
 (31) 1999/9909310
 (33) FR
 (22) 07.07.2000
 (74) Toningerová Daniela, Kamenická 3, Praha 7, 17000;
- 7 (51) **A 01 D 45/02, A 01 F 29/14**
 (11) 292266
 (40) 16.09.1998
 (21) **1998-495**
 (73) MASCHINENFARBIG KEMPER GMBH & CO. KG,
 Stadtlahn, DE;
 (72) Wübbels Richard, Rhede, DE;
 Wolters Norbert, Gescher, DE;
 (54) **Stroj na řádkově nezávislé sekání kukuřice a
 podobných stébelnatých plodin**
 (32) 19.02.1997
 (31) 1997/29702902
 (33) DE
 (22) 19.02.1998
 (74) Všeťečka Miloš Dr., Hálkova 2, Praha 2, 12000;
- 7 (51) **A 01 G 17/02, A 01 G 1/06, A 01 C 1/00**
 (11) 292234
 (40) 15.07.1998
 (21) **1997-4028**
 (73) PETER AUER GMBH, Gailingen, DE;
 MARTIN AUER REBSCHULEN, Hallau, CH;
 (72) Auer Martin Dipl. Ing. Agr. ETH, Hallau, CH;
 Auer Peter Ing., Ossingen, CH;
 (54) **Stroj pro povrchové zpracování podlouhlých
 předmětů s pupeny a způsob odstraňování
 pupenů**
 (32) 17.12.1996
 (31) 1996/19652510
 (33) DE
 (22) 15.12.1997
 (74) Andera Jiří Ing., Nad Štolou 12, Praha 7, 17000;
- 7 (51) **A 01 K 1/015, A 01 N 25/08, A 01 N 25/30**
 (11) 292166
 (40) 15.07.1998
 (21) **1998-1187**
 (73) CRINA S. A., Gland, CH;
 (72) Rossi Jean, Bellevue, CH;
 (54) **Kompozice pro ošetření steliva drůbeže**
 (32) 19.10.1995
 (31) 1995/2967
 (33) CH
 (86) PCT/IB96/01065
 (87) WO 97/014298
 (22) 10.10.1996
 (74) Všeťečka Miloš JUDr., Hálkova 2, Praha 2, 12000;
- 7 (51) **A 01 K 11/00**
 (11) 292157
 (40) 16.12.1998
 (21) **1998-1411**
 (73) GARDNER Michael Stuart, Auckland, NZ;
 (72) Gardner Michael Stuart, Auckland, NZ;
 (54) **Přívěsný štítek do ucha zvířete**
 (32) 12.07.1995
 (31) 1995/272550
 (33) NZ
 (86) PCT/NZ96/00074
 (87) WO 97/002739
 (22) 12.07.1996
 (74) PATENTSERVIS PRAHA a.s., Jivenská 1, Praha 4,
 14000;
- 7 (51) **A 01 N 57/20**
 (11) 292220
 (40) 13.01.1999
 (21) **1998-2872**
 (73) MONSANTO EUROPE S. A., Brussels, BE;
 (72) Brants Ivo, Nieuwerkerken, BE;
 Graham William, Kortenberg, BE;
 (54) **Nové použití N-(fosfonomethyl)glycinu a jeho
 derivátů**
 (32) 29.03.1996, 16.07.1996
 (31) 1996/96870036, 1996/96870094
 (33) EP, EP
 (86) PCT/EP97/01443
 (87) WO 97/036488
 (22) 21.03.1997
 (74) Kania František Ing., Mendlovo nám. 1a, Brno,
 60300;
- 7 (51) **A 22 C 17/08, B 04 B 15/06**
 (11) 292212
 (40) 14.07.1999
 (21) **1999-1001**
 (73) AMSTRUP Fritz, Bjerringbro, DK;
 (72) Amstrup Fritz, Bjerringbro, DK;
 (54) **Způsob a zařízení pro oplachování kusů masa**
 (32) 20.09.1996
 (31) 1996/1026
 (33) DK
 (86) PCT/DK97/00399
 (87) WO 98/012928
 (22) 22.09.1997
 (74) Andera Jiří Ing., Nad Štolou 12, Praha 7, 17000;
- 7 (51) **A 23 K 3/03, A 23 L 3/3463, A 23 B 4/12**
 (11) 292287
 (40) 14.06.2000
 (21) **2000-826**
 (73) BASF AKTIENGESELLSCHAFT, Ludwigshafen, DE;
 (72) Bröckel Ulrich, Freinsheim, DE;
 Kaesler Bruno, Ludwigshafen, DE;
 Gaus Günter, Biblis, DE;
 Meyer Joachim, Maxdorf, DE;
 (54) **Napuštěné soli, konzervační látky, způsob jejich
 výroby a jejich použití**
 (32) 08.09.1997
 (31) 1997/19739319
 (33) DE
 (86) PCT/EP98/05469
 (87) WO 99/012432
 (22) 28.08.1998
 (74) Kalenský Petr JUDr., Hálkova 2, Praha 2, 12000;
- 7 (51) **A 23 L 1/19, A 23 L 1/48, A 23 C 19/093,
 A 23 C 9/13**
 (11) 292195
 (40) 16.08.2000
 (21) **2000-728**
 (73) SOCIETE DES PRODUITS NESTLE S. A., Vevey,
 CH;
 (72) Baensch Johannes, Le Breuil-en-Auge, FR;
 Gaugaz Marlene, Corseaux, CH;

- Leneuf Dominique, Vevey, CH;
 Reimerdes Ernst, Hartmut, Cully/Villette, CH;
 (54) **Způsob výroby krému**
 (32) 28.08.1997
 (31) 1997/97202631
 (33) EP
 (86) PCT/EP98/04930
 (87) WO 99/011147
 (22) 23.07.1998
 (74) Korejzová Zdeňka JUDr., Spálená 29, Praha 1, 11000;
- 7 (51) **A 23 L 1/29, A 23 L 1/302, A 23 L 1/305, A 23 L 1/304, A 61 K 31/195**
 (11) 292240
 (40) 13.12.2000
 (21) **2000-108**
 (73) N. V. NUTRICIA, Zoetermeer, NL;
 (72) Verheul-Koot Maria Anna, Zegveld, NL;
 Kleijer Chnata Nelleke, Delft, NL;
 Hageman Robert Johan Joseph, Waddinxveen, NL;
 Bork Roelof André, Zoetermeer, NL;
 Goethals Maud, Utrecht, NL;
 (54) **Výživový posilující prostředek vhodný pro léčbu proleženin**
 (32) 12.05.1998
 (31) 1998/98201576
 (33) EP
 (86) PCT/NL99/00295
 (87) WO 99/058000
 (22) 12.05.1999
 (74) PATENTSERVIS PRAHA a.s., Jivenská 1, Praha 4, 14000;
- 7 (51) **A 23 P 1/12, A 21 C 11/20, B 30 B 11/24**
 (11) 292218
 (40) 14.01.1998
 (21) **1997-2070**
 (73) SOCIÉTÉ DES PRODUITS NESTLÉ S. A., Vevey, CH;
 (72) Heck Ernst, Vuflens-la-Ville, CH;
 Geromini Osvaldo, Orbe, CH;
 Pfaller Werner, Orbe, CH;
 (54) **Způsob výroby potravin vytlačováním**
 (32) 30.06.1996
 (31) 1996/96201958
 (33) EP
 (22) 30.06.1997
 (74) Korejzová Zdeňka JUDr., Spálená 29, Praha 1, 11000;
- 7 (51) **A 24 C 5/39, B 65 G 53/60**
 (11) 292203
 (40) 14.06.1995
 (21) **1994-2579**
 (73) PHILIP MORRIS PRODUCTS S.A., Neuchatel, CH;
 (72) Tallier Bernhard, Cortaillod, CH;
 (54) **Tangenciální oddělovací komora**
 (32) 30.11.1993
 (31) 1993/93810840
 (33) EP
 (22) 19.10.1994
 (74) PATENTSERVIS PRAHA, a.s., Jivenská 1, Praha 4, 14021;
- 7 (51) **A 47 J 31/40, B 65 D 81/00**
 (11) 292252
 (40) 14.08.1996
 (21) **1996-490**
 (73) COMPAGNIE MEDITERRANEENNE DES CAFES, Carros, FR;
 (72) Blanc Jean Pierre, Gattières, FR;
- (54) **Balení mleté kávy typu předem dávkovaných tablet, krabiček nebo sáčků a stroj na espresso využívající toto balení**
 (32) 06.09.1993, 16.06.1994
 (31) 1993/9310760, 1994/9407509
 (33) FR, FR
 (86) PCT/FR94/01039
 (87) WO 95/007041
 (22) 05.09.1994
 (74) Brodská Blanka Ing., Mendlovo nám. 1a, Brno, 60300;
- 7 (51) **A 47 L 9/00, A 47 L 9/02, A 47 L 9/24**
 (11) 292286
 (40) 14.11.2001
 (21) **2000-765**
 (73) ETA A. S., Hlinsko, CZ;
 (72) Sedlák Josef Ing., Hlinsko, CZ;
 Dvořák Václav Ing., Hlinsko, CZ;
 Lacina Luboš, Hlinsko, CZ;
 Vyhnaněk Jan, Hlinsko, CZ;
 Horák Ota, Prosetín, CZ;
 (54) **Držák příslušenství vysavače prachu**
 (22) 02.03.2000
- 7 (51) **A 61 F 13/15, A 61 F 13/49, A 61 F 13/493**
 (11) 292297
 (40) 17.06.1998
 (21) **1997-3248**
 (73) THE PROCTER & GAMBLE COMPANY, Cincinnati, OH, US;
 (72) Lavon Gary Dean, West Chester, OH, US;
 Roe Donald Carroll, West Chester, OH, US;
 (54) **Jednotkový jednorázový absorpční výrobek**
 (32) 13.04.1995, 13.04.1995
 (31) 1995/422722, 1995/422724
 (33) US, US
 (86) PCT/US96/04022
 (87) WO 96/032083
 (22) 25.03.1996
 (74) PATENTSERVIS PRAHA a.s., Jivenská 1273, Praha 4, 14021;
- 7 (51) **A 61 F 13/72**
 (11) 292228
 (40) 13.05.1998
 (21) **1997-3882**
 (73) KIMBERLY-CLARK WORLDWIDE INC., Neenah, WI, US;
 (72) Rajala Gregory John, Neenah, WI, US;
 Gehling Steven Graig, Oshkosh, WI, US;
 (54) **Polotovar hygienického spodního prádla**
 (32) 07.06.1995
 (31) 1995/475702
 (33) US
 (86) PCT/US96/08561
 (87) WO 96/040035
 (22) 03.06.1996
 (74) Švorčík Otakar JUDr., Hálkova 2, Praha 2, 12000;
- 7 (51) **A 61 K 7/15**
 (11) 292132
 (40) 13.09.2000
 (21) **2000-1080**
 (73) COLGATE-PALMOLIVE COMPANY, New York, NY, US;
 (72) Dehan Louis, Seraing, BE;
 Juprelle Didier, Sluizen, BE;
 (54) **Kompozice neaerosolového gelu na holení**
 (32) 26.09.1997

- (31) 1997/938303
(33) US
(86) PCT/US98/19341
(87) WO 99/016413
(22) 16.09.1998
(74) Všetečka Miloš JUDr., Hálkova 2, Praha 2, 12000;
- 7 (51) **A 61 K 7/50, A 61 K 7/075**
(11) 292120
(40) 15.11.2000
(21) **2000-2289**
(73) UNILEVER N. V., Rotterdam, NL;
(72) Coupe Serge Aime Patrick, Paris, FR;
Reid Euan Stuart, Wirral, GB;
Steer David Charles, Wirral, GB;
(54) **Šampon**
(32) 19.12.1997
(31) 1997/9726969
(33) GB
(86) PCT/EP98/08149
(87) WO 99/032070
(22) 10.12.1998
(74) Korejzová Zdeňka JUDr., Spálená 29, Praha 1, 11000;
- 7 (51) **A 61 K 9/06, A 61 K 31/35, A 61 K 47/00, A 61 P 31/04**
(11) 292223
(40) 17.07.1996
(21) **1996-1120**
(73) SMITHKLINE BEECHAM CORPORATION, Philadelphia, PA, US;
(72) Zimmerman Harvey Lee, Bristol, TN, US;
(54) **Farmaceutická kompozice**
(32) 22.10.1993, 29.10.1993
(31) 1993/9321876, 1993/9322288
(33) GB, GB
(86) PCT/US94/12026
(87) WO 95/010999
(22) 20.10.1994
(74) Zelený Pavel JUDr., Hálkova 2, Praha 2, 12000;
- 7 (51) **A 61 K 9/14, A 61 P 11/00, C 07 K 14/785**
(11) 292186
(40) 17.02.1999
(21) **1998-2338**
(73) ALTANA PHARMA AG, Konstanz, DE;
(72) Eistetter Klaus, Konstanz, DE;
(54) **Způsob výroby práškového prostředku s obsahem plicní povrchově aktivní látky, práškový prostředek a jeho použití**
(32) 24.01.1996
(31) 1996/19602332
(33) DE
(86) PCT/EP97/00230
(87) WO 97/026863
(22) 18.01.1997
(74) Korejzová Zdeňka JUDr., Spálená 29, Praha 1, 11000;
- 7 (51) **A 61 K 9/22, A 61 K 31/4422, A 61 K 31/401, A 61 P 9/12**
(11) 292224
(40) 11.09.1996
(21) **1996-1173**
(73) ASTRA AKTIEBOLAG, Södertälje, SE;
(72) Bauer Brigitte, Darmstadt, DE;
Karlsson Christer, Lindome, SE;
Lundberg Per Johan, Mölndal, SE;
Nilsson Berit, Göteborg, SE;
Sandberg Anders, Mölndal, SE;
Sickmüller Alfred, Frankfurt am Main, DE;
- (54) **Farmaceutický přípravek, způsob jeho výroby a použití**
(32) 02.09.1994, 02.09.1994
(31) 1994/9402924, 1994/9402925
(33) SE, SE
(86) PCT/SE95/00972
(87) WO 96/007400
(22) 30.08.1995
(74) Zelený Pavel JUDr., Hálkova 2, Praha 2, 12000;
- 7 (51) **A 61 K 9/50, A 61 K 31/192**
(11) 292290
(40) 12.09.2001
(21) **2001-1434**
(73) ETHYPHARM SA, Houdan, FR;
(72) Zuccarelli Jean-Marc, Antibes, FR;
Chauveau Charles, Valbonne, FR;
Demichelis Gilles, Grasse, FR;
Jean Karine, Cagnes sur Mer, FR;
(54) **Částice potažené granulovaným krystalickým ibuprofenem**
(32) 06.11.1998
(31) 1998/9814033
(33) FR
(86) PCT/FR99/02682
(87) WO 00/027368
(22) 03.11.1999
(74) Sedlák Zdeněk Ing., Mendlovo nám. 1a, Brno, 60300;
- 7 (51) **A 61 K 9/70, A 61 K 31/57, A 61 K 47/32, A 61 K 47/34, A 61 M 37/00, A 61 L 15/24, A 61 L 15/26, A 61 F 13/02**
(11) 292151
(40) 16.06.1999
(21) **1997-3932**
(73) ORTHO-MCNEIL PHARMACEUTICAL, INC., Raritan, NJ, US;
(72) Jona Janan, Sunnyvale, CA, US;
Audett Jay, Mountain View, CA, US;
Singh Noel, San Francisco, CA, US;
(54) **Transdermální náplast pro podávání 17-deacetylnorgestimátu samotného nebo v kombinaci s estrogenem**
(32) 07.06.1995, 21.08.1995
(31) 1995/473531, 1995/517263
(33) US, US
(86) PCT/US96/09396
(87) WO 96/040355
(22) 06.06.1996
(74) Matějka Jan JUDr., Národní 32, Praha 1, 11000;
- 7 (51) **A 61 K 31/138, A 61 P 25/00**
(11) 292226
(40) 14.01.1998
(21) **1997-2145**
(73) ELI LILLY AND COMPANY, Indianapolis, IN, US;
(72) Heiligenstein John Harrison, Indianapolis, IN, US;
Tollefson Gary Dennis, Indianapolis, IN, US;
(54) **Léčivo pro léčení poruchy nedostatku pozornosti/hyperaktivity**
(32) 11.01.1995
(31) 1995/371341
(33) US
(86) PCT/US96/00091
(87) WO 96/021430
(22) 04.01.1996
(74) Švorčík Otakar JUDr., Hálkova 2, Praha 2, 12000;
- 7 (51) **A 61 K 31/282, A 61 K 31/194, A 61 K 47/12, A 61 P 35/00**

- (11) 292170
(40) 16.02.2000
(21) **1998-2588**
(73) PLIVA-LACHEMA A.S., Brno, CZ;
(72) Kysilka Vladimír RNDr. CSc., Brno, CZ;
Zatloukalová Libuše RNDr., Brno, CZ;
Maleček Miroslav RNDr., Brno, CZ;
Gust Ronald Prof. Dr., Schierling, DE;
- (54) **Farmaceutická kompozice s protinádorovým účinkem na bázi carboplatiny**
(22) 14.08.1998
(74) Kubát Jan Ing., Přístavní 24, Praha 7, 17000;
- 7 (51) **A 61 K 31/355, A 61 K 31/445**
(11) 292256
(40) 18.03.1998
(21) **1997-3388**
(73) NOVO NORDISK A/S, Bagsvaerd, DK;
(72) Svensson Jorgen Ryhl, Frederikssund, DK;
Nygaard Lars, Valby, DK;
Andersen Tina Meinertz, Horsholm, DK;
Weibel Helle, Hillerod, DK;
Hjorth Thyge Borup, Farum, DK;
- (54) **Farmaceutická směs a způsob její přípravy**
(32) 05.05.1995
(31) 1995/523
(33) DK
(86) PCT/DK96/00192
(87) WO 96/034606
(22) 29.04.1996
(74) PATENTSERVIS PRAHA a.s., Jivenská 1273, Praha 4, 14021;
- 7 (51) **A 61 K 31/416, A 61 K 31/675, A 61 K 31/573, A 61 P 37/06**
(11) 292258
(40) 14.10.1998
(21) **1998-1326**
(73) ANGELINI RICERCHE S. P. A. SOCIETA' CONSORTILE, S. Palomba-Pomezia, IT;
(72) Guglielmotti Angelo, Roma, IT;
Dionisio Paolo, Roma, IT;
- (54) **Farmaceutický prostředek pro léčení autoimunních chorob**
(32) 31.10.1995
(31) 1995MI/2242
(33) IT
(86) PCT/EP96/04672
(87) WO 97/016185
(22) 26.10.1996
(74) Zelený Pavel JUDr., Hájkova 2, Praha 2, 12000;
- 7 (51) **A 61 K 31/454, A 61 K 9/16, A 61 K 9/48**
(11) 292129
(40) 12.01.2000
(21) **1999-3441**
(73) SANOFI-SYNTHELABO, Paris, FR;
(72) Abramovici Bernard, Juvignac, FR;
Condamine Christian, Fabregues, FR;
Gromenil Jean-Claude, Montbazin, FR;
- (54) **Farmaceutický prostředek pro orální podávání derivátu N-piperidin-3-pyrazolkarboxamidu, jeho soli nebo solvátů a způsob jeho přípravy**
(32) 28.03.1997
(31) 1997/9703835
(33) FR
(86) PCT/FR98/00631
(87) WO 98/043636
(22) 27.03.1998
- (74) Všečka Miloš JUDr., Hájkova 2, Praha 2, 12000;
- 7 (51) **A 61 K 31/47, A 61 K 47/14**
(11) 292192
(40) 18.03.1998
(21) **1997-3803**
(73) F. HOFFMANN-LA ROCHE AG, Basle, CH;
(72) Bailey Carole Anne, Warren, NJ, US;
Ferdinando Josephine Christine, Chippenham, GB;
Shah Navnit, Clifton, NJ, US;
- (54) **Jednotková dávka farmaceutického prostředku, který je inhibitorem proteinázy**
(32) 06.06.1995, 07.05.1996
(31) 1995/468493, 1996/616233
(33) US, US
(86) PCT/EP96/02431
(87) WO 96/039142
(22) 04.06.1996
(74) Matějka Jan JUDr., Národní 32, Praha 1, 11000;
- 7 (51) **A 61 K 31/496, A 61 K 9/48**
(11) 292146
(40) 12.03.2003
(21) **2001-4508**
(73) HANMI PHARM. CO., LTD., Hwaseong-gun, KR;
(72) Woo Jong Soo, Suwon-shi, KR;
Yl Hong Gi, Hwaseong-gun, KR;
- (54) **Protiplísňový orální prostředek obsahující itraconazol a způsob jeho přípravy**
(32) 16.06.1999
(31) 1999/9922472
(33) KR
(86) PCT/KR00/00637
(87) WO 00/076520
(22) 16.06.2000
(74) PATENTSERVIS PRAHA a.s., Jivenská 1, Praha 4, 14000;
- 7 (51) **A 61 K 31/565, A 61 K 31/57, A 61 P 15/00 // (A 61 K 31/565, A 61 K 31:70, A 61 K 31:56), (A 61 K 31/57, A 61 K 31:70, A 61 K 31:56)**
(11) 292177
(40) 14.05.1997
(21) **1997-207**
(73) SCHERING AKTIENGESELLSCHAFT, Berlin, DE;
(72) Stöckemann Klaus, Berlin, DE;
Chwalisz Kristof, Berlin, DE;
- (54) **Antagonisty progesteronu a gestageny pro ošetření endometriózy a leiomyomata uteri**
(32) 27.07.1994
(31) 1994/4426601
(33) DE
(86) PCT/EP95/02998
(87) WO 96/003130
(22) 27.07.1995
(74) Všečka Miloš JUDr., Hájkova 2, Praha 2, 12000;
- 7 (51) **A 61 K 31/727, A 61 K 9/12, A 61 P 11/06**
(11) 292134
(40) 11.11.1998
(21) **1998-481**
(73) BAKER NORTON PHARMACEUTICALS INC., Miami, FL, US;
(72) Ahmed Tahir, Coral Gables, FL, US;
Broder Samuel, Ft. Lauderdale, FL, US;
Whisnant John, Fr. Lauderdale, FL, US;
- (54) **Farmaceutický přípravek pro léčbu pacienta trpícího astmatem a použití heparinů o ultranízké molekulové hmotnosti**

- (32) 18.08.1995
 (31) 1995/516786
 (33) US
 (86) PCT/US96/13133
 (87) WO 97/006783
 (22) 13.08.1996
 (74) Kalenský Petr JUDr., Hálkova 2, Praha 2, 12000;
- 7 (51) **A 61 K 33/10, A 61 K 33/22, A 61 K 33/06, A 61 K 33/32, A 61 K 33/34, A 23 L 1/303, A 23 L 1/304**
 (11) 292213
 (40) 17.04.1996
 (21) **1995-2477**
 (73) AMERICAN CYANAMID COMPANY, Madison, NJ, US;
 (72) Ellenbogen Leon, New City, NY, US;
 Buono Lisa Carol, Saddle Brook, NJ, US;
 (54) **Doplňkový dietní prostředek**
 (32) 26.09.1994
 (31) 1994/312352
 (33) US
 (22) 25.09.1995
 (74) Korejzová Zdeňka JUDr., Spálená 29, Praha 1, 11000;
- 7 (51) **A 61 K 38/37, C 07 K 14/755**
 (11) 292183
 (40) 14.01.1998
 (21) **1997-2194**
 (73) BAYER CORPORATION, Berkeley, CA, US;
 (72) Nayar Rajiv, Richmond, CA, US;
 (54) **Stabilizovaný lyofilizovaný přípravek s rekombinantním faktorem VIII prostý albuminu**
 (32) 12.07.1996
 (31) 1996/678492
 (33) US
 (22) 10.07.1997
 (74) Zelený Pavel JUDr., Hálkova 2, Praha 2, 12000;
- 7 (51) **A 61 K 47/48, A 61 K 31/565, A 61 K 47/40, A 61 P 35/00**
 (11) 292125
 (40) 14.08.1996
 (21) **1996-1456**
 (73) PHARMACIA AB, Stockholm, SE;
 (72) Martini Alessandro, Milan, IT;
 Maccari Giuseppe, Voghera, IT;
 Muggetti Lorena, Meda, IT;
 Colombo Giuseppe, Seregno, IT;
 Buzzi Giovanni, Sesto San Giovanni, IT;
 (54) **Estramustinové formulace se zlepšenými farmaceutickými vlastnostmi**
 (32) 22.09.1994
 (31) 1994/9419153
 (33) GB
 (86) PCT/EP95/03438
 (87) WO 96/009072
 (22) 01.09.1995
 (74) Švorčík Otakar JUDr., Hálkova 2, Praha 2, 12000;
- 7 (51) **B 01 D 35/22**
 (11) 292270
 (40) 13.01.1999
 (21) **1998-2591**
 (73) METSO PAPER, INC., Helsinki, FI;
 (72) Henttonen Vesa, Turku, FI;
 Leimu Pasi, Poikko, FI;
 Karlsson Claes, Västerås, SE;
 Tepler Milan, Västerås, SE;
 Paatero Jaakko, Turku, FI;
- (54) **Způsob filtrace a zařízení k provádění tohoto způsobu**
 (32) 04.03.1996
 (31) 1996/960993
 (33) FI
 (86) PCT/FI97/00129
 (87) WO 97/032652
 (22) 26.02.1997
 (74) Malůšek Jiří Ing., Mendlovo nám. 1a, Brno, 60300;
- 7 (51) **B 01 D 53/50**
 (11) 292126
 (40) 15.01.1997
 (21) **1996-1555**
 (73) CHIYODA CORPORATION, Kanagawa-ken, JP;
 (72) Nishino Haruo, Kanagawa-ken, JP;
 Ogawa Yoshio, Tokyo, JP;
 Kawamura Kazushige, Kanagawa-ken, JP;
 (54) **Způsob odsiřování odpadního plynu obsahujícího oxid siřičitý**
 (32) 30.05.1995
 (31) 1995/155119
 (33) JP
 (22) 29.05.1996
 (74) Hořejš Milan Dr. Ing., Národní 32, Praha 1, 10100;
- 7 (51) **B 01 J 8/06, C 01 B 3/38**
 (11) 292204
 (40) 14.08.1996
 (21) **1995-3319**
 (73) THE STANDARD OIL COMPANY, Cleveland, OH, US;
 (72) Ruhl Robert C., Cleveland, OH, US;
 Felice Ralph A., Macedonia, OH, US;
 (54) **Zařízení pro provádění endotermické reakce**
 (32) 16.06.1993
 (31) 1993/078748
 (33) US
 (86) PCT/US94/06686
 (87) WO 94/029013
 (22) 14.06.1994
 (74) Čermák Karel Dr., Národní 32, Praha 1, 11000;
- 7 (51) **B 01 J 19/12, H 05 B 6/80**
 (11) 292178
 (40) 13.08.1997
 (21) **1997-339**
 (73) MOLEKULARE ENERGIETECHNIK AG, Vaduz, LI;
 (72) Reichelt Helmut, Dresden, DE;
 (54) **Způsob měnění teploty diskrétní hmoty a zařízení k provádění tohoto způsobu**
 (32) 18.08.1994
 (31) 1994/4430582
 (33) DE
 (86) PCT/DE95/01166
 (87) WO 96/005910
 (22) 16.08.1995
 (74) Chlustina Jiří Ing., Jana Masaryka 43-47, Praha 2, 12000;
- 7 (51) **B 03 C 3/12**
 (11) 292147
 (40) 11.06.1997
 (21) **1996-2333**
 (73) Environmental Elements Corporation, Baltimore, MD, US;
 (72) Feldman Paul L., Sykesville, MD, US;
 Kumar Krishnaswamy S., Millford, NJ, US;
 (54) **Elektrostatický precipitační systém s laminárním prouděním**

- (32) 07.08.1995
 (31) 1995/512198
 (33) US
 (22) 06.08.1996
 (74) Herman Václav Ing., Hlavní 43, Průhonice, 25243;
- 7 (51) **B 04 C 5/04**
 (11) 292180
 (40) 16.07.1997
 (21) **1997-878**
 (73) KEUSCHNIGG Josef, Kirchberg, AT;
 (72) Keuschnigg Josef, Kirchberg, AT;
 (54) **Cyklonový rozdrůžovač**
 (32) 23.09.1994
 (31) 1994/4434038
 (33) DE
 (86) PCT/AT95/00154
 (87) WO 96/009120
 (22) 26.07.1995
 (74) Všečeka Miloš JUDr., Hálkova 2, Praha 2, 12000;
- 7 (51) **B 05 B 11/00**
 (11) 292271
 (40) 13.01.1999
 (21) **1997-1427**
 (73) SPRAYSOL GMBH, Sobernheim, DE;
 (72) Thanisch Klaus, Bullay, DE;
 Natersky Klaus, Peterswald-Löffelscheid, DE;
 (54) **Vydávací zařízení pro kapalné látky**
 (32) 11.11.1994
 (31) 1994/9422826
 (33) GB
 (86) PCT/EP95/04343
 (87) WO 96/014938
 (22) 06.11.1995
 (74) Zelený Pavel JUDr., Hálkova 2, Praha 2, 12000;
- 7 (51) **B 07 B 7/083, B 07 B 11/04, B 07 B 11/06**
 (11) 292237
 (40) 14.04.1999
 (21) **1998-3924**
 (73) FCB, Montreuil, FR;
 (72) Cordonnier Alain, Lille, FR;
 Lemaire Danielle, Villeneuve d'Ascq, FR;
 (54) **Rotor vzduchového třídiče**
 (32) 15.04.1997
 (31) 1997FR/9700678
 (33) WO
 (86) PCT/FR97/00678
 (87) WO 98/046371
 (22) 15.04.1997
 (74) PATENTSERVIS PRAHA a.s., Jivenská 1, Praha 4, 14000;
- 7 (51) **B 21 D 39/04**
 (11) 292243
 (40) 11.09.1996
 (21) **1996-1891**
 (73) ETABLISSEMENTS CAILLAU, Issy Les Moulineaux, FR;
 (72) Chene Richard, Maray, FR;
 Detable Pascal, Gievres, FR;
 Andre Michel, Romorantin, FR;
 (54) **Způsob redukce prstence**
 (32) 02.11.1994
 (31) 1994/9413063
 (33) FR
 (86) PCT/FR95/01438
 (87) WO 96/014177
- (22) 02.11.1995
 (74) Všečeka Miloš JUDr., Hálkova 2, Praha 2, 12000;
- 7 (51) **B 21 H 1/04**
 (11) 292254
 (40) 18.03.1998
 (21) **1997-2654**
 (73) VSG VERKEHRSTECHNIK GMBH, Bochum, DE;
 (72) Schneider Jürgen Dr. Ing., Bochum, DE;
 Murawa Franz Dipl.-Ing., Bochum, DE;
 (54) **Způsob výroby kola pro kolejové vozidlo**
 (32) 21.08.1996
 (31) 1996/19633596
 (33) DE
 (22) 20.08.1997
 (74) Hořejš Milan Dr. Ing., Národní 32, Praha 1, 10100;
- 7 (51) **B 21 H 1/10, B 21 D 53/26, C 22 F 1/05**
 (11) 292222
 (40) 13.03.1996
 (21) **1995-2070**
 (73) FIRMA OTTO FUCHS, Meinerzhagen, DE;
 (72) Klein Horst, Meinerzhagen, DE;
 Fischer Gernot, Meinerzhagen, DE;
 Lowak Heinz, Kierspe, DE;
 Modricker Klaus, Meinerzhagen, DE;
 Mörchen Gerd, Kierspe, DE;
 (54) **Způsob výroby jednodílného kola z vytvrditelné slitiny hliníku a použití tohoto způsobu**
 (32) 19.02.1993
 (31) 1993/4305091
 (33) DE
 (86) PCT/DE94/00063
 (87) WO 94/019127
 (22) 22.01.1994
 (74) Čermák Karel dr., Národní tř. 32, Praha 1, 11000;
- 7 (51) **B 22 C 15/28, B 22 C 15/00**
 (11) 292159
 (40) 12.05.1999
 (21) **1998-2584**
 (73) LORAMENDI, S. A., Vitoria, ES;
 (72) Arana Erana Agustín, Vitoria, ES;
 (54) **Stroj na pěstování pískových forem vzduchovými rázy nebo vhněním vzduchu**
 (32) 17.12.1996, 07.05.1997
 (31) 1996/9602665, 1997/9700977
 (33) ES, ES
 (86) PCT/ES97/00306
 (87) WO 98/026887
 (22) 17.12.1997
 (74) Čermák Karel Dr., Národní 32, Praha 1, 11000;
- 7 (51) **B 22 D 11/18, B 22 D 11/16**
 (11) 292139
 (40) 17.07.1996
 (21) **1995-3474**
 (73) USINOR, Puteaux, FR;
 THYSSEN STAHL AKTIENGESELLSCHAFT, Duisburg, DE;
 (72) Fellus Gilles, Marines, FR;
 Mazodier Francois, Saint-Etienne, FR;
 Breviere Yann, Isbergues, FR;
 Leclercq Yves, Etang-La-Ville, FR;
 Vendeville Luc, Bethune, FR;
 Salvado Olivier, Thorigny, FR;
 (54) **Způsob regulace pro kontinuální lítí mezi válci**
 (32) 29.12.1994
 (31) 1994/9415981
 (33) FR

- (22) 27.12.1995
(74) Andera Jiří Ing., Nad Štolou 12, Praha 7, 17000;
- 7 (51) **B 22 D 41/50**
(11) 292263
(40) 12.03.1997
(21) **1996-3111**
(73) VESUVIUS CRUCIBLE COMPANY, Wilmington, DE, US;
(72) Heaslip Lawrence John, Scarborough, CA; Derricott James Derek, Burlington, CA;
(54) **Ponorná přiváděcí ličí koncovka**
(32) 25.04.1994
(31) 1994/233049
(33) US
(86) PCT/CA95/00228
(87) WO 95/029025
(22) 25.04.1995
(74) PATENTSERVIS PRAHA a.s., Jivenská 1273, Praha 4, 14021;
- 7 (51) **B 23 B 29/034, B 23 C 3/05**
(11) 292128
(40) 16.02.2000
(21) **1999-1896**
(73) MAPAL FABRIK FÜR PRÄZISIONSWERKZEUGE DR. KRESS KG, Aalen, DE;
(72) Kress Dieter Dr., Aalen, DE; Beck Hans W., Sinsheim, DE;
(54) **Rotační nástroj k třískovému obrábění povrchových ploch**
(32) 29.11.1996
(31) 1996/19649568
(33) DE
(86) PCT/EP97/06643
(87) WO 98/023404
(22) 28.11.1997
(74) Čermák Karel Dr., Národní 32, Praha 1, 11000;
- 7 (51) **B 23 H 3/10, C 25 F 7/02**
(11) 292144
(40) 11.06.1997
(21) **1996-2642**
(73) Frembgen Fritz-Herbert, Memmingen, DE;
(72) Frembgen Fritz-Herbert, Memmingen, DE;
(54) **Způsob čištění obráběcí kapaliny při elektrickém beztřískovém obrábění kovů a zařízení k provádění tohoto způsobu**
(32) 15.09.1995
(31) 1995/19534277
(33) DE
(22) 10.09.1996
(74) Hořejš Milan JUDr. Ing., Národní 32, Praha 1, 10100;
- 7 (51) **B 23 K 26/00**
(11) 292249
(40) 17.09.1997
(21) **1997-674**
(73) ALCAN TECHNOLOGY & MANAGEMENT AG, Neuhausen am Rheinfall, CH;
(72) Schwellinger Pius, Tengen, DE; Winkler Reinhard, Engen, DE; Kampmann Lutz, Beringen, CH; Maier Jörg, Engen, DE;
(54) **Způsob výroby slunečních kolektorů a výměníků tepla**
(32) 07.03.1996
(31) 1996/00599
(33) CH
(22) 05.03.1997
- (74) Matějka Jan JUDr., Národní 32, Praha 1, 11000;
- 7 (51) **B 23 Q 1/26, B 23 Q 1/28, B 23 Q 1/48, B 23 Q 5/04**
(11) 292193
(40) 16.08.2000
(21) **1999-2780**
(73) WIEMERS Karl-Heinz, Ebendorf, DE;
(72) Wiemers Karl-Heinz, Ebendorf, DE;
(54) **Upínací stůl**
(32) 06.03.1997
(31) 1997/19709088
(33) DE
(86) PCT/DE98/00613
(87) WO 98/039140
(22) 03.03.1998
(74) PATENTSERVIS PRAHA a.s., Jivenská 1, Praha 4, 14000;
- 7 (51) **B 23 Q 7/14, B 23 P 21/00, B 65 G 37/02**
(11) 292142
(40) 17.09.1997
(21) **1996-1089**
(73) ADAM OPEL AG, Rüsselsheim, DE;
(72) Schneider Manfred, Ingelheim, DE; Thul Hans, Ramstein, DE;
(54) **Obráběcí a/nebo montážní zařízení**
(32) 15.04.1995
(31) 1995/19514206
(33) DE
(22) 15.04.1996
(74) Matějka Jan JUDr., Národní 32, Praha 1, 11000;
- 7 (51) **B 27 B 33/00, B 27 C 1/08, B 27 B 33/20**
(11) 292172
(40) 15.12.1999
(21) **1998-3489**
(73) HOLZINDUSTRIE PREDING GESELLSCHAFT M. B. H., Preding, AT;
(72) Leitinger Hans-Peter Ing., Preding, AT;
(54) **Zařízení pro výrobu hraněného dříví z kulatiny**
(32) 04.11.1997, 03.07.1998
(31) 1997/0688, 1998/98890194
(33) AT, EP
(22) 30.10.1998
(74) Čermák Karel Dr., Národní 32, Praha 1, 11000;
- 7 (51) **B 27 N 3/18, B 27 N 3/08, B 27 N 7/00, D 21 J 1/12, F 26 B 7/00**
(11) 292130
(40) 15.03.2000
(21) **1999-3826**
(73) VALMET PANELHANDLING OY, Nastola, FI;
(72) Simolin Kari, Lahti, FI; Tulonen Erno, Kalliola, FI;
(54) **Způsob zpracování deskovitého materiálu plynným zpracovatelským prostředkem**
(32) 02.05.1997
(31) 1997/971899
(33) FI
(86) PCT/FI98/00375
(87) WO 98/050208
(22) 30.04.1998
(74) Guttman Michal JUDr. Ing., Nad Štolou 12, Praha 7, 17000;
- 7 (51) **B 29 C 33/34, B 29 D 30/06**
(11) 292133
(40) 12.06.1996
(21) **1995-3040**

- (73) Mitsubishi Jukogyo Kabushiki Kaisha, Tokyo, JP;
 (72) Irie Nobuhiko, Nagasaki-ken, JP;
 Muta Teruaki, Nagasaki-ken, JP;
 (54) **Dopravní zařízení forem na pneumatiky**
 (32) 18.11.1994, 13.07.1995
 (31) 1994/285237, 1995/177492
 (33) JP, JP
 (22) 17.11.1995
 (74) Všetečka Miloš JUDr., Hálkova 2, Praha 2, 12000;
- 7 (51) **B 29 C 47/02, B 05 C 5/02**
 (11) 292214
 (40) 15.05.1996
 (21) **1995-2699**
 (73) SAINT GOBAIN VITRAGE, Courbevoie, FR;
 (72) Cornils Gerd, Merzenich, DE;
 Joeris Herbert, Würselen, DE;
 Kötte Rolf Dr., Alsdorf, DE;
 Scholl Heinz, Eschweiler, DE;
 (54) **Zařízení pro vytváření tvarovaného polymerního rámečku na plošném dílci a způsob provádění**
 (32) 17.10.1994
 (31) 1994/9412337
 (33) FR
 (22) 16.10.1995
 (74) Všetečka Miloš JUDr., Hálkova 2, Praha 2, 12000;
- 7 (51) **B 29 C 65/20**
 (11) 292208
 (40) 17.02.1999
 (21) **1997-3344**
 (73) SCHÜCO INTERNATIONAL KG, Bielefeld, DE;
 (72) Valentin Manfred, Bad Oeynhausen, DE;
 (54) **Způsob svařování na sraz seřiznutých rámu z plastické hmoty s těsněními a zařízení k jeho provádění**
 (32) 24.10.1996
 (31) 1996/19644183
 (33) DE
 (22) 22.10.1997
 (74) Švorčík Otakar JUDr., Hálkova 2, Praha 2, 12000;
- 7 (51) **B 41 F 11/00, B 41 F 7/06**
 (11) 292278
 (40) 14.04.1999
 (21) **1999-230**
 (73) MAN ROLAND DRUCKMASCHINEN AG, Offenbach, DE;
 (72) Simeth Claus, Geisenheim, DE;
 (54) **Rotačka a způsob tisku vícebarevného tiskového obrazu**
 (32) 24.07.1996
 (31) 1996/19629822
 (33) DE
 (86) PCT/EP97/03979
 (87) WO 98/003336
 (22) 23.07.1997
 (74) Švorčík Otakar JUDr., Hálkova 2, Praha 2, 12000;
- 7 (51) **B 42 D 15/00**
 (11) 292156
 (40) 15.07.1998
 (21) **1998-939**
 (73) SCHWARZ DRUCK GMBH AND CO. KG, Hausham, DE;
 (72) Schwarz Herbert, Gmund, DE;
 (54) **Obchodní jednotka pro tisknuté ceniny a způsob výroby tisknutých cenin**
 (32) 29.09.1995
 (31) 1995/19536461
- (33) DE
 (86) PCT/EP96/04189
 (87) WO 97/012764
 (22) 25.09.1996
 (74) Korejzová Zdeňka JUDr., Spálená 29, Praha 1, 11000;
- 7 (51) **B 60 H 1/03, F 01 P 3/20, F 02 N 17/06**
 (11) 292250
 (40) 16.07.1997
 (21) **1997-1051**
 (73) BEHR GMBH & CO., Stuttgart, DE;
 J.EBERSPÄCHER GMBH & CO., Esslingen, DE;
 (72) Bauer Dieter, Stuttgart, DE;
 Humburg Michael, Göppingen, DE;
 Löhle Michael, Esslingen, DE;
 Pfister Wolfgang, Esslingen, DE;
 Reiser Peter, Esslingen, DE;
 Schweizer Gebhard, Leonberg, DE;
 (54) **Uspořádání přídavného topného tělesa**
 (32) 06.10.1994
 (31) 1994/4435693
 (33) DE
 (86) PCT/EP95/03856
 (87) WO 96/011121
 (22) 29.09.1995
 (74) Čermák Karel Dr., Národní 32, Praha 1, 11000;
- 7 (51) **B 60 J 1/18, B 60 J 5/10**
 (11) 292206
 (40) 16.12.1998
 (21) **1997-1785**
 (73) ŠKODA AUTO A. S., Mladá Boleslav, CZ;
 (72) Kolert Zdeněk, Nové Město nad Metují, CZ;
 (54) **Zařízení k automatické aretaci výklopných prvků ve dvou polohách**
 (22) 11.06.1997
- 7 (51) **B 60 J 7/00**
 (11) 292273
 (40) 18.02.1998
 (21) **1997-2235**
 (73) INOPLAST, Saint Desirat, FR;
 (72) Bergeron Denis, La Roche De Glun, FR;
 Martin Laurent, Peaugres, FR;
 (54) **Kryt složené střechy pro automobilové vozidlo se zatahovací střechou**
 (32) 18.07.1996
 (31) 1996/9609262
 (33) FR
 (22) 15.07.1997
 (74) Všetečka Miloš JUDr., Hálkova 2, Praha 2, 12000;
- 7 (51) **B 60 M 1/10, B 61 L 25/02**
 (11) 292281
 (40) 15.03.2000
 (21) **1999-2936**
 (73) ANSALDO TRASPORTI S. P. A., Napoli, IT;
 (72) Siciliano Vito, Pieve Ligure, IT;
 Del Naja Alcide, Napoli, IT;
 (54) **Silnoproudé vedení pro elektrické vozidlo**
 (32) 21.02.1997
 (31) 1997TO/000150
 (33) IT
 (86) PCT/IT98/00035
 (87) WO 98/036933
 (22) 20.02.1998
 (74) PATENTSERVIS PRAHA a.s., Jivenská 1, Praha 4, 14000;

- 7 (51) **B 60 R 13/02, B 32 B 5/26, B 32 B 27/36, B 32 B 27/02**
 (11) 292279
 (40) 17.11.1999
 (21) **1999-1734**
 (73) GRUPO ANTOLIN-INGENIERIA, S. A., Burgos, ES;
 (72) Soto Losada Pablo, Burgos, ES;
 (54) **Samonosný obklad pro vnitřní obložení stropů vozidel**
 (32) 17.09.1997
 (31) 1997ES/9700227
 (33) WO
 (86) PCT/ES97/00227
 (87) WO 99/014080
 (22) 17.09.1997
 (74) Čermák Karel Dr., Národní 32, Praha 1, 11000;
- 7 (51) **B 60 R 13/07, B 60 R 13/04**
 (11) 292292
 (40) 13.03.2002
 (21) **2001-3898**
 (73) A. RAYMOND & CIE, Grenoble, FR;
 DURA AUTOMOTIVE BODY & GLASS SYSTEMS
 GMBH & CO KG, Plettenberg, DE;
 (72) Tremmel Günter, Schwörstadt, DE;
 Regensburger Jan, Kanderndorf, DE;
 Piria Maurizio, Herscheid, DE;
 (54) **Krycí zařízení pro montážní vybrání na střešních lištách automobilových karosérií**
 (32) 30.04.1999
 (31) 1999/19919852
 (33) DE
 (86) PCT/EP00/03511
 (87) WO 00/066397
 (22) 18.04.2000
 (74) Všecka Miloš JUDr., Hájkova 2, Praha 2, 12000;
- 7 (51) **B 61 D 17/00, B 61 D 17/04, B 61 D 17/08, B 61 D 25/00**
 (11) 292241
 (40) 14.08.1996
 (21) **1996-1557**
 (73) ABB DAIMLER-BENZ TRANSPORTATION
 (TECHNOLOGY) GMBH, Berlin, DE;
 (72) Tegeler Ferdinand, Berlin, DE;
 (54) **Kolejový motorový vůz**
 (32) 30.09.1994
 (31) 1994/9415771
 (33) DE
 (86) PCT/EP95/03777
 (87) WO 96/010509
 (22) 23.09.1995
 (74) Hořejš Milan Dr. Ing., Národní 32, Praha 1, 10100;
- 7 (51) **B 61 L 1/20, H 03 K 5/26, G 08 G 1/097**
 (11) 292276
 (40) 11.11.1998
 (21) **1998-1364**
 (73) CSEE TRANSPORT, Les Ulis Cedex, FR;
 (72) Demarais Gérard, Saint Fargeau, FR;
 (54) **Zařízení pro kontrolu platnosti digitálních zpráv**
 (32) 07.05.1997
 (31) 1997/9705661
 (33) FR
 (22) 04.05.1998
 (74) PATENTSERVIS PRAHA a.s., Jivenská 1, Praha 4, 14000;
- 7 (51) **B 61 L 5/10**
- (11) 292140
 (40) 15.05.1996
 (21) **1996-140**
 (73) BWG BUTZBACHER WEICHENBAU GMBH,
 Butzbach, DE;
 (72) Kais Alfred, Lich-Eberstadt, DE;
 Nuding Erich, Aalen, DE;
 Benenowski Sebastian, Butzbach, DE;
 (54) **Zařízení pro uzávěrování jazyku výhybky**
 (32) 26.07.1993, 30.07.1993
 (31) 1993/4324883, 1993/4325521
 (33) DE, DE
 (86) PCT/EP94/02378
 (87) WO 95/003199
 (22) 20.07.1994
 (74) Čermák Karel Dr., Národní 32, Praha 1, 11000;
- 7 (51) **B 62 D 31/02, B 62 D 29/00, B 62 D 33/04**
 (11) 292291
 (40) 13.02.2002
 (21) **2001-3259**
 (73) SIEMENS SGP VERKEHRSTECHNIK GMBH, Wien,
 AT;
 (72) Sklenar Peter, Wien, AT;
 (54) **Deskovitý vytlačovaný profil**
 (32) 19.03.1999
 (31) 1999/503
 (33) AT
 (86) PCT/AT00/00057
 (87) WO 00/056589
 (22) 07.03.2000
 (74) Andera Jiří Ing., Nad Štolou 12, Praha 7, 17000;
- 7 (51) **B 65 D 21/02**
 (11) 292184
 (40) 16.06.1999
 (21) **1997-3187**
 (73) VOLKSWAGEN AKTIENGESELLSCHAFT,
 Wolfsburg, DE;
 FRITZ SCHÄFER GMBH, Neunkirchen/Siegerland,
 DE;
 (72) Schäfer Gerhard, Neunkirchen, DE;
 Geske Wolfgang, Bergfeld, DE;
 (54) **Stohovatelný kontejner, zejména skladovací a transportní kontejner a kontejnerový systém**
 (32) 10.10.1996, 10.10.1996
 (31) 1996/19641686, 1996/19641683
 (33) DE, DE
 (22) 08.10.1997
 (74) Andera Jiří Ing., Nad Štolou 12, Praha 7, 17000;
- 7 (51) **B 65 D 35/22**
 (11) 292231
 (40) 17.05.2000
 (21) **1998-3991**
 (73) COLGATE-PALMOLIVE COMPANY, New York,
 NY, US;
 (72) Connan Patrick A., Lebanon, NJ, US;
 Mack Robert, Flemington, NJ, US;
 Mustafa Ramon Armando, Hillsborough, NJ, US;
 Masters James G., Flemington, NJ, US;
 Sullivan Richard J., Edison, NJ, US;
 Principe Michael, West Windsor, NJ, US;
 (54) **Vícekomorový tubový zásobník pro řízené vydávání**
 (32) 06.06.1996, 02.12.1996
 (31) 1996/659734, 1996/758986
 (33) US, US
 (86) PCT/US97/08623

- (87) WO 97/046463
(22) 21.05.1997
(74) Všeťečka Miloš JUDr., Hálkova 2, Praha 2, 12000;
- 7 (51) **C 01 G 19/02, C 07 F 7/22, C 03 C 17/23**
(11) 292143
(40) 11.12.1996
(21) **1996-1610**
(73) ATOFINA CHEMICALS, INC., Philadelphia, PA, US;
(72) Larkin William Albert, Avon By The Sea, NJ, US;
(54) **Kompozice kapalná při 24 °C a způsob pyrolytického nanášení povlaku oxidu cínu**
(32) 02.06.1995
(31) 1995/459958
(33) US
(22) 03.06.1996
(74) Všeťečka Miloš JUDr., Hálkova 2, Praha 2, 12000;
- 7 (51) **C 02 F 1/28, B 01 J 20/02, B 01 J 21/12**
(11) 292161
(40) 16.08.2000
(21) **1998-3769**
(73) PRIMAS Michael RNDr., Praha, CZ;
(72) Primas Michael RNDr., Praha, CZ;
(54) **Peletizovaný nebo granulovaný sorpční materiál pro vícestupňové využití s primárním použitím v oblasti čištění odpadních vod a/nebo plynů**
(22) 19.11.1998
(74) Novotný Karel Ing., Terronská 21, Praha 6, 16000;
- 7 (51) **C 02 F 1/58, C 02 F 1/52, C 02 F 1/66**
(11) 292239
(40) 14.11.2001
(21) **1999-4786**
(73) STRNADOVÁ Nina Doc. Ing. CSc., Libušín, CZ;
NĚMEC Jaroslav Ing. DrSc., Praha, CZ;
OSNER Zdeněk Ing. CSc., Praha, CZ;
RACLAVSKÝ Jaromír Ing., Libušín, CZ;
SCHEJBAL Ctirad Prof. Ing. CSc., Ostrava, CZ;
VIDLÁŘ Jiří Prof. Ing. CSc., Ostrava, CZ;
(72) Strnadová Nina Doc. Ing. CSc., Libušín, CZ;
Němec Jaroslav Ing. DrSc., Praha, CZ;
Osner Zdeněk Ing. CSc., Praha, CZ;
Raclavský Jaromír Ing., Libušín, CZ;
Schejbal Ctirad Prof. Ing. CSc., Ostrava, CZ;
Vidlář Jiří Prof. Ing. CSc., Ostrava, CZ;
(54) **Způsob úpravy důlních vod polyaluminiumchloridem**
(22) 30.12.1999
- 7 (51) **C 04 B 35/66, F 27 D 1/08, C 03 B 5/43**
(11) 292248
(40) 16.04.1997
(21) **1996-3581**
(73) REFEL S. P. A., Vito al Tagliamento, IT;
(72) Dinelli Giancarlo, Mogliano Veneto, IT;
Fantinel Alessandro, Roveredo in Piano, IT;
(54) **Složení a monolitická žáruvzdorná struktura a způsob její výroby**
(32) 20.06.1994
(31) 1994MI/1290
(33) IT
(86) PCT/EP95/02365
(87) WO 95/035267
(22) 19.06.1995
(74) Kalenský Petr JUDr., Hálkova 2, Praha 2, 12000;
- 7 (51) **C 05 C 5/04, C 05 D 3/00, C 05 G 1/00**
(11) 292236
(40) 14.04.1999
- (21) **1998-3759**
(73) NORSK HYDRO ASA, Oslo, NO;
(72) Obrestad Torstein, Ulefoss, NO;
Rodsвик Johanne, Porsgrunn, NO;
Legard Torbjorn, Porsgrunn, NO;
(54) **Způsob výroby hnojiv na bázi dusičnanu vápenatého a hnojivo vyrobené tímto způsobem**
(32) 24.05.1996
(31) 1996/962119
(33) NO
(86) PCT/NO97/00126
(87) WO 97/045382
(22) 14.05.1997
(74) Brodská Blanka Ing., Mendlovo nám. 1a, Brno, 60300;
- 7 (51) **C 06 B 45/00, C 06 C 5/06**
(11) 292242
(40) 11.09.1996
(21) **1996-1593**
(73) OLIN CORPORATION, Cheshire, CT, US;
(72) Mei George C. Ing., St. Louis, MO, US;
Pickett James W., Gillespie, IL, US;
(54) **Bezolovnatá roznětková směs a nábojová roznětka obsahující tuto směs**
(32) 01.12.1993
(31) 1993/159609
(33) US
(86) PCT/US94/13120
(87) WO 95/015298
(22) 14.11.1994
(74) Všeťečka Miloš JUDr., Hálkova 2, Praha 2, 12000;
- 7 (51) **C 07 C 205/02, C 07 C 205/15, C 07 C 211/09, C 07 C 211/13, C 07 C 215/08, C 07 C 215/18, C 08 F 8/30, C 08 F 10/10, C 10 M 133/52, C 10 L 1/22**
(11) 292217
(40) 15.04.1998
(21) **1997-190**
(73) BASF AKTIENGESELLSCHAFT, Ludwigshafen, DE;
(72) Kropp Rudolf, Limburgerhof, DE;
Hickmann Eckhard Dr., Dannstadt-Schauernheim, DE;
Ebel Klaus Dr., Lampertheim, DE;
Günther Wolfgang Dr., Mettenheim, DE;
Rath Hans Peter Dr., Grünstadt, DE;
Schwahn Harald Dr., Wiesloch, DE;
(54) **Reakční produkty polyisobutenů a oxidů dusíku nebo se směsí oxidů dusíku a kyslíku a způsob jejich výroby**
(32) 21.07.1994
(31) 1994/4425834
(33) DE
(86) PCT/EP95/02804
(87) WO 96/003367
(22) 18.07.1995
(74) Koreček Ivan JUDr., Na baště sv. Jiří 9, Praha 6, 16000;
- 7 (51) **C 07 C 209/36, C 07 C 253/30**
(11) 292209
(40) 18.02.1998
(21) **1997-3622**
(73) SYNGENTA PARTICIPATIONS AG, Basel, CH;
(72) Baumeister Peter, Flüh, CH;
Siegrist Urs, Eiken, CH;
(54) **Způsob přípravy substituovaných aromatických aminosloučenin**
(32) 18.05.1995
(31) 1995/1477

- (33) CH
(86) PCT/EP96/01876
(87) WO 96/036588
(22) 06.05.1996
(74) Kubát Jan Ing., Přístavní 24, Praha 7, 17000;
- 7 (51) **C 07 C 209/60**
(11) 292265
(40) 16.09.1998
(21) **1998-345**
(73) BASF AKTIENGESELLSCHAFT, Ludwigshafen, DE;
(72) Dingerdissen Uwe Dr., Seeheim-Jugenheim, DE;
Kummer Rudolf Dr., Frankenthal, DE;
Stops Peter, Altrip, DE;
Müller Ulrich Dr., Neustadt, DE;
Herrmann Jürgen, Mannheim, DE;
Eller Karsten Dr., Ludwigshafen, DE;
- (54) **Způsob výroby aminů**
(32) 17.08.1995
(31) 1995/19530177
(33) DE
(86) PCT/EP96/03634
(87) WO 97/007088
(22) 19.08.1996
(74) Koreček Ivan JUDr., Na baště sv. Jiří 9, Praha 6, 16000;
- 7 (51) **C 07 C 211/55, C 07 C 209/36, C 07 C 209/02**
(11) 292194
(40) 14.06.2000
(21) **1999-4477**
(73) FLEXSYS AMERICA L. P., Akron, OH, US;
(72) Devera Antonio L., Akron, OH, US;
(54) **Jednostupňový způsob výroby 4-aminodifenylaminu**
(32) 10.06.1997
(31) 1997/872030
(33) US
(86) PCT/IB98/00879
(87) WO 98/056751
(22) 05.06.1998
(74) Korejzová Zdeňka JUDr., Spálená 29, Praha 1, 11000;
- 7 (51) **C 07 C 231/02, C 07 K 1/08, C 07 K 1/06**
(11) 292229
(40) 17.06.1998
(21) **1998-89**
(73) BASF AKTIENGESELLSCHAFT, Ludwigshafen, DE;
(72) Buschmann Ernst Dr., Ludwigshafen, DE;
Zierke Thomas Dr., Böhl-Iggelheim, DE;
- (54) **Způsob přípravy amidů alfa-(N,N-dialkyl)-aminokarboxylových kyselin**
(32) 28.07.1995
(31) 1995/19527574
(33) DE
(86) PCT/EP96/03075
(87) WO 97/005096
(22) 12.07.1996
(74) Koreček Ivan JUDr., Na baště sv. Jiří 9, Praha 6, 16000;
- 7 (51) **C 07 C 271/22, A 01 N 47/12**
(11) 292267
(40) 15.07.1998
(21) **1998-500**
(73) BASF AKTIENGESELLSCHAFT, Ludwigshafen, DE;
(72) Wetterich Frank Dr., Mutterstadt, DE;
Wagner Oliver Dr., Bexbach, DE;
Eicken Karl Dr., Wachenheim, DE;
- Ditrich Klaus Dr., Gönheim, DE;
Ammermann Eberhard Dr., Heppenheim, DE;
Lorenz Gisela Dr., Hambach, DE;
Strathmann Siegfried Dr., Limburgerhof, DE;
- (54) **Amidy kyseliny karbamoylkarboxylové, způsob jejich výroby, prostředky k hubení škodlivých hub a plísní a způsob hubení škodlivých hub a plísní**
(32) 30.08.1995, 01.09.1995
(31) 1995/19531814, 1995/19532313
(33) DE, DE
(86) PCT/EP96/03755
(87) WO 97/008138
(22) 26.08.1996
(74) Koreček Ivan JUDr., Na baště sv. Jiří 9, Praha 6, 16000;
- 7 (51) **C 07 D 211/22**
(11) 292282
(40) 12.04.2000
(21) **1999-4081**
(73) KNOLL AKTIENGESELLSCHAFT, Ludwigshafen, DE;
(72) Brennan James Patrick, Nottingham, GB;
(54) **Způsob přípravy (-)-trans-1-benzyl-3-hydroxymethyl-4-(4-fluorfenyl)piperidinu**
(32) 17.05.1997
(31) 1997/9710004
(33) GB
(86) PCT/EP98/02826
(87) WO 98/052920
(22) 13.05.1998
(74) Švorčík Otakar JUDr., Hálkova 2, Praha 2, 12000;
- 7 (51) **C 07 D 213/38, C 07 D 401/12, C 07 D 405/12, C 07 D 409/12, C 07 D 295/06, C 07 D 239/42, C 07 D 409/14, A 61 K 31/495, A 61 K 31/505, A 61 P 25/00**
(11) 292210
(40) 16.06.1999
(21) **1999-824**
(73) MERCK PATENT GMBH, Darmstadt, DE;
(72) Arlt Michael, Seeheim-Jugenheim, DE;
Böttcher Henning, Darmstadt, DE;
Bartoszyk Gerd, Weiterstadt, DE;
Seyfried Christoph, Seeheim-Jugenheim, DE;
- (54) **Derivat piperazinu se selektivitou pro D-4 receptor, způsob jeho přípravy a farmaceutický prostředek, který ho obsahuje**
(32) 13.09.1996
(31) 1996/19637237
(33) DE
(86) PCT/EP97/04789
(87) WO 98/011068
(22) 03.09.1997
(74) Matějka Jan JUDr., Národní 32, Praha 1, 11000;
- 7 (51) **C 07 D 213/73, A 61 K 31/44, C 07 D 401/12 // (C 07 D 401/12, C 07 D 213:00, C 07 D 207:00)**
(11) 292135
(40) 17.05.2000
(21) **1999-2769**
(73) PFIZER PRODUCTS INC., Groton, CT, US;
(72) Lowe John Adams III., Stonington, CT, US;
Nowakowski Jolanta, Old Saybrook, CT, US;
Volkman Robert Alfred, Mystic, CT, US;
- (54) **2-Amino-6-(2-substituovaný-4-fenoxy)substituované pyridiny, jejich použití a farmaceutické kompozice na jejich bázi**

- (32) 10.02.1997
 (31) 1997/037533
 (33) US
 (86) PCT/IB98/00112
 (87) WO 98/034919
 (22) 29.01.1998
 (74) Matějka Jan JUDr., Národní 32, Praha 1, 11000;
- 7 (51) **C 07 D 217/04, C 07 D 217/02**
 (11) 292160
 (40) 14.06.2000
 (21) **2002-3137**
 (73) PFIZER INC., New York, NY, US;
 (72) Chang George, Ivoryton, CT, US;
 Quallich George Joseph, North Stonington, CT, US;
 (54) **Způsob a meziprodukt pro výrobu amidu**
 (32) 27.11.1996
 (31) 1996/032307
 (33) US
 (86) PCT/IB97/01368
 (87) WO 98/023593
 (22) 03.11.1997
 (74) Matějka Jan JUDr., Národní 32, Praha, 11000;
- 7 (51) **C 07 D 223/14, C 07 D 301/03, C 07 B 53/00**
 (11) 292114
 (40) 16.09.1998
 (21) **1998-363**
 (73) THE UNIVERSITY OF SHEFFIELD, Sheffield, GB;
 (72) Aggarwal Varinder Kumar, Sheffield, GB;
 (54) **Dinaftazepiniové soli k použití jako enantioselektivní epoxidací katalyzátory, způsob jejich přípravy a způsob enantioselektivní epoxidace prochirálního olefinu**
 (32) 09.08.1995
 (31) 1995/9516309
 (33) GB
 (86) PCT/EP96/03551
 (87) WO 97/006147
 (22) 07.08.1996
 (74) Zelený Pavel JUDr., Hádkova 2, Praha 2, 12000;
- 7 (51) **C 07 D 231/14, C 07 D 403/12, C 07 D 401/12, C 07 D 453/02, C 07 D 413/04, C 07 C 243/22, C 07 C 309/45, C 07 C 311/08, C 07 C 311/20, A 61 K 31/415, A 61 P 25/00**
 (11) 292255
 (40) 18.02.1998
 (21) **1997-3232**
 (73) SANOFI-SYNTHELABO, Paris, FR;
 (72) Labeeuw Bernard, Montpellier, FR;
 Gully Danielle, Saubens, FR;
 Jeanjean Francis, Valflaunes, FR;
 Mollimard Jean Charles, St. Gely du Fesc, FR;
 Boigegrain Robert, Assas, FR;
 (54) **Substituované 1-fenylpyrazol-3-karboxamidy, způsob jejich přípravy, meziprodukty pro tuto přípravu a farmaceutická kompozice tyto karboxamidy obsahující**
 (32) 11.04.1995
 (31) 1995/9504350
 (33) FR
 (86) PCT/FR96/00546
 (87) WO 96/032382
 (22) 11.04.1996
 (74) Všečeka Miloš JUDr., Hádkova 2, Praha 2, 12000;
- 7 (51) **C 07 D 231/20, C 07 D 231/22**
 (11) 292280
 (40) 15.09.1999
 (21) **1999-2147**
 (73) BASF AKTIENGESELLSCHAFT, Ludwigshafen, DE;
 Vogelbacher Uwe Josef, Ludwigshafen, DE;
 Keil Michael, Freinsheim, DE;
 Klintz Ralf, Grünstadt, DE;
 Wahl Joseph, Schifferstadt, DE;
 Wingert Horst, Mannheim, DE;
 König Hartmann, Heidelberg, DE;
 Rack Michael, Heidelberg, DE;
 Götz Roland, Rothenburg, DE;
 Teles Joaquim Henrique, Ludwigshafen, DE;
 (54) **Způsob výroby 3-hydroxypyrazolů, kde je atom dusíku substituován**
 (32) 17.12.1996
 (31) 1996/19652516
 (33) DE
 (86) PCT/EP97/06780
 (87) WO 98/027062
 (22) 04.12.1997
 (74) Kalenský Petr JUDr., Hádkova 2, Praha 2, 12000;
- 7 (51) **C 07 D 231/38, C 07 D 231/12, C 07 D 231/14, C 07 D 231/16, C 07 D 231/18, C 07 D 231/40, C 07 D 403/04, C 07 D 409/06, A 01 N 43/56, C 07 F 7/08**
 (11) 292275
 (40) 13.01.1999
 (21) **1998-392**
 (73) PFIZER INC, New York, NY, US;
 (72) Banks Bernard Joseph, Sandwich, GB;
 (54) **Deriváty pyrazolu, způsob jejich výroby, kompozice na jejich bázi a jejich použití a způsob potlačování parazitů**
 (32) 11.08.1995, 19.01.1996
 (31) 1995/9516454, 1996/9601128
 (33) GB, GB
 (86) PCT/EP96/03501
 (87) WO 97/007102
 (22) 05.08.1996
 (74) Matějka Jan JUDr., Národní 32, Praha 1, 11000;
- 7 (51) **C 07 D 249/04, A 61 K 31/41**
 (11) 292260
 (40) 14.04.1999
 (21) **1998-2534**
 (73) NOVARTIS AG, Basle, CH;
 (72) Portmann Robert, Pratteln, CH;
 Hofmeier Urs Christoph, Pantaleon, CH;
 Burkhard Andreas, Basel, CH;
 Scherrer Walter, Rheinfelden, CH;
 Szelagiewicz Martin, Münchenstein, CH;
 (54) **Krystalová modifikace 1-(2,6-difluorbenzyl)-1H-1,2,3-triazol-4-karboxamidu, farmaceutické přípravky, které ji obsahují, a její použití**
 (32) 10.06.1997
 (31) 1997/1404
 (33) CH
 (86) PCT/EP98/03428
 (87) WO WO 98/56773
 (22) 08.06.1998
 (74) Kubát Jan Ing., Přístavní 24, Praha 7, 17000;
- 7 (51) **C 07 D 249/12**
 (11) 292185
 (40) 16.09.1998
 (21) **1998-1646**
 (73) FMC CORPORATION, Philadelphia, PA, US;

- (72) Goudar Jaidev S., Plainsboro, NJ, US;
 (54) **Způsob chlorace 1-(2-fluorfenyl)-4,5-dihydro-3-methyl-5-oxo-1H-1,2,4-triazolu**
 (32) 29.12.1995
 (31) 1995/009320
 (33) US
 (86) PCT/US96/18600
 (87) WO 97/024337
 (22) 20.11.1996
 (74) Koreček Ivan JUDr., Na baště sv. Jiří 9, Praha 6, 16041;
- 7 (51) **C 07 D 263/24, A 61 K 31/421, A 61 P 29/00, A 61 P 37/00**
 (11) 292167
 (40) 15.07.1998
 (21) **1998-1201**
 (73) SCHERING AKTIENGESELLSCHAFT, Berlin, DE;
 (72) Laurent Henry, Berlin, DE;
 Ottow Eckhard, Berlin, DE;
 Kirsch Gerald, Berlin, DE;
 Wachtel Helmut, Berlin, DE;
 Schneider Herbert, Berlin, DE;
 Faulds Daryl, Mill Valley, CA, US;
 Dinter Harald, San Rafael, CA, US;
- (54) **Deriváty (R)-(-)-methylfenyloxazolidinonu, způsob jejich výroby, léčiva tyto látky obsahující a jejich použití**
 (32) 20.10.1995
 (31) 1995/19540475
 (33) DE
 (86) PCT/DE96/00259
 (87) WO 97/015561
 (22) 09.02.1996
 (74) Všečka Miloš JUDr., Hálkova 2, Praha 2, 12000;
- 7 (51) **C 07 D 307/54, C 07 D 307/46, C 07 D 333/24, C 07 D 333/22, C 07 D 263/32, C 07 D 263/10, C 07 D 261/08, C 07 D 261/04, C 07 D 277/30, C 07 D 277/26, C 07 D 271/06, A 01 N 43/08, A 01 N 43/10, A 01 N 43/28**
 (11) 292227
 (40) 13.05.1998
 (21) **1997-2672**
 (73) BASF AKTIENGESELLSCHAFT, Ludwigshafen, DE;
 (72) von Deyn Wolfgang Dr., Neustadt, DE;
 Hill Regina Luise Dr., Speyer, DE;
 Kardorff Uwe Dr., Mannheim, DE;
 Engel Stefan Dr., Idstein, DE;
 Otten Martina Dr., Ludwigshafen, DE;
 Vossen Marcus Dr., Mannheim, DE;
 Plath Peter Dr., Frankenthal, DE;
 Rang Harald Dr., Altrip, DE;
 Harreus Albrecht Dr., Ludwigshafen, DE;
 Röhl Franz Dr., Schifferstadt, DE;
 Walter Helmut Dr., Obrigheim, DE;
 Westphalen Karl-Otto Dr., Speyer, DE;
 Misslitz Ulf Dr., Neustadt, DE;
- (54) **Derivát benzoylu, způsob jeho přípravy, meziprodukty pro jeho přípravu a herbicidní prostředek, který ho obsahuje**
 (32) 24.02.1995
 (31) 1995/19506574
 (33) DE
 (86) PCT/EP96/00593
 (87) WO 96/026200
 (22) 13.02.1996
- (74) Koreček Ivan JUDr., Na baště sv. Jiří 9, Praha 6, 16000;
- 7 (51) **C 07 D 307/87**
 (11) 292174
 (40) 16.05.2001
 (21) **2001-319**
 (73) H. LUNDBECK A/S, Valby-Copenhagen, DK;
 (72) Petersen Hans, Vanlose, DK;
 Rock Michael Harold, Hvidovre, DK;
- (54) **Způsob výroby citalopramu**
 (32) 25.06.1999
 (31) 1999/00921
 (33) DK
 (86) PCT/DK99/00643
 (87) WO 00/011926
 (22) 19.11.1999
 (74) Korejzová Zdeňka JUDr., Spálená 29, Praha 1, 11000;
- 7 (51) **C 07 D 307/87**
 (11) 292198
 (40) 16.05.2001
 (21) **2001-320**
 (73) H. LUNDBECK A/S, Valby-Copenhagen, DK;
 (72) Petersen Hans, Vanlose, DK;
 Rock Michael Harold, Hvidovre, DK;
 Svane Henrik, Virum, DK;
- (54) **Způsob výroby citalopramu**
 (32) 25.06.1999
 (31) 1999/00920
 (33) DK
 (86) PCT/DK99/00640
 (87) WO 00/013648
 (22) 22.11.1999
 (74) Korejzová Zdeňka JUDr., Spálená 29, Praha 1, 11000;
- 7 (51) **C 07 D 307/87**
 (11) 292200
 (40) 14.08.2002
 (21) **2001-890**
 (73) H. LUNDBECK A/S, Valby-Copenhagen, DK;
 (72) Villa Marco, Padova, IT;
 Sbrogio Federico, Favaro Veneto, IT;
 Dancer Robert, Frederiksberg C, DK;
- (54) **Způsob výroby čištěného citalopramu**
 (32) 22.12.2000
 (31) 2000/01929
 (33) DK
 (22) 12.03.2001
 (74) Korejzová Zdeňka JUDr., Spálená 29, Praha 1, 11000;
- 7 (51) **C 07 D 311/16, C 07 D 311/18, C 07 D 311/42, C 07 D 405/12, A 61 K 31/355 // C 07 D 209/34, C 07 D 207/26, C 07 D 211/76, C 07 D 227/02, C 07 D 217/24**
 (11) 292257
 (40) 17.06.1998
 (21) **1997-3588**
 (73) HOECHST AKTIENGESELLSCHAFT, Frankfurt am Main, DE;
 (72) Englert Heinrich Christian dr., Hofheim, DE;
 Gerlach Uwe dr., Hattersheim, DE;
 Mania Dieter dr., Königstein, DE;
 Linz Wolfgang dr., Mainz, DE;
 Gögelein Heinz prof. dr., Frankfurt, DE;
 Klaus Erik dr., Kelkheim, DE;
- (54) **3-Amidochromanylsulfonyl(thio)močoviny, způsob jejich přípravy, jejich použití a farmaceutické přípravky, které je obsahují**
 (32) 14.11.1996

- (31) 1996/19647000
(33) DE
(22) 12.11.1997
(74) Kubát Jan Ing., Přístavní 24, Praha 7, 17000;
- 7 (51) **C 07 D 319/06 // C 07 M 7:00**
(11) 292221
(40) 12.02.2003
(21) **2001-2431**
(73) LÉČIVA, A. S., Praha, CZ;
(72) Rádl Stanislav Ing. CSc., Praha, CZ;
(54) **Způsob výroby (4R,6R) terc-butyl[6-(2-aminoethyl)-2,2-dimethyl[1,3]dioxan-4-yl]acetátu a meziproductů pro jeho výrobu**
(22) 29.06.2001
(74) Jirotková Ivana Ing., Nad Štolou 12, Praha 7, 17000;
- 7 (51) **C 07 D 413/12**
(11) 292123
(40) 15.01.2003
(21) **2001-2071**
(73) IVAX PHARMACEUTICALS S.R.O., Opava-Komárov, CZ;
(72) Chudík Miloslav Ing. PhD, Karviná, CZ;
Husek Aleš RNDr. CSc., Opava, CZ;
(54) **Způsob přípravy mykofenolátu mofetilu**
(22) 08.06.2001
(74) Jirotková Ivana Ing., Nad Štolou 12, Praha 7, 17000;
- 7 (51) **C 07 D 473/04, A 61 K 31/522, A 61 P 31/04, A 61 P 31/12, A 61 P 7/08, A 61 P 9/10**
(11) 292205
(40) 17.12.1997
(21) **1997-1743**
(73) HOECHST AKTIENGESELLSCHAFT, Frankfurt am Main, DE;
(72) Gebert Ulrich Dr., Glashütten, DE;
Wolf Erhard Dr., Hofheim, DE;
Defossa Elisabeth Dr., Idstein, DE;
Heinelt Uwe Dr., Wiesbaden, DE;
Anagnostopulos Hristo DB., Wiesbaden, DE;
Rudolphi Karl Dr., Mainz, DE;
Grome John J. Dr., Wiesbaden, DE;
(54) **Deriváty xanthinu k přípravě léčiva k léčení a profylaxi šokových onemocnění, nové deriváty xanthinu a způsob jejich přípravy**
(32) 07.06.1996, 24.07.1996
(31) 1996/19622737, 1996/19629815
(33) DE, DE
(22) 05.06.1997
(74) Traplová Jarmila JUDr., Přístavní 24, Praha 7, 17000;
- 7 (51) **C 07 D 473/18, C 07 D 473/32, A 61 K 31/522, A 61 P 31/12, A 61 P 31/22**
(11) 292169
(40) 14.10.1998
(21) **1998-2322**
(73) MEDIVIR AB, Huddinge, SE;
(72) Engelhardt Per, Stockholm, SE;
Högberg Marita, Tullinge, SE;
Zhou Xiao-Xiong, Huddinge, SE;
Lindborg Björn, Björnlunda, SE;
Johansson Nils Gunnar, Enhörna, SE;
(54) **Acyklické nukleosidové deriváty, způsob jejich přípravy a farmaceutické kompozice s jejich obsahem**
(32) 16.02.1996, 16.02.1996
(31) 1996/9600613, 1996/9600614
(33) SE, SE
- (86) PCT/SE97/00241
(87) WO 97/030051
(22) 14.02.1997
(74) Švorčík Otakar JUDr., Hálkova 2, Praha 2, 12000;
- 7 (51) **C 07 D 487/04**
(11) 292253
(40) 17.09.1997
(21) **1996-3505**
(73) AMERICAN CYANAMID COMPANY, Madison, NJ, US;
(72) Thuralrajah Padmanathan, Piscataway, NJ, US;
(54) **Způsob výroby N-[3-(3-kyanopyrazolo[1,5-a]pyrimidin-7-yl)fenyl]-N-ethylacetamidu**
(32) 01.12.1995
(31) 1995/007859
(33) US
(22) 29.11.1996
(74) Čermák Karel Dr., Národní 32, Praha 1, 11000;
- 7 (51) **C 07 D 498/18, A 61 K 31/435, A 61 P 35/00, A 61 P 37/06, A 61 P 9/10, A 61 P 29/00, A 61 P 31/00 // (C 07 D 498/18, C 07 D 311:00, C 07 D 221:00)**
(11) 292233
(40) 18.03.1998
(21) **1997-3922**
(73) NOVARTIS AG, Basle, CH;
(72) Cottens Sylvain, Witterswil, CH;
Sedrani Richard, Basle, CH;
(54) **Deriváty rapamycinu a jejich použití jako léčiv**
(32) 09.06.1995, 06.07.1995
(31) 1995/9511704, 1995/9513754
(33) GB, GB
(86) PCT/EP96/02441
(87) WO 96/041807
(22) 05.06.1996
(74) Kubát Jan Ing., Přístavní 24, Praha 7, 17000;
- 7 (51) **C 07 F 9/38, C 07 F 9/40, A 61 K 31/662, A 61 P 35/00**
(11) 292199
(40) 16.10.2002
(21) **2001-861**
(73) ÚSTAV ORGANICKÉ CHEMIE A BIOCHEMIE AV ČR, Praha, CZ;
(72) Holý Antonín RNDr. DrSc., Horní Počernice, CZ;
Otová Berta Doc. RNDr. CSc., Praha, CZ;
(54) **O-Fosfonomethylcholin a jeho alkylestery, způsob jejich přípravy a použití**
(22) 08.03.2001
(74) Patentové a licenční služby KAV ČR, tř. Politických vězňů 7, Praha 1, 11121;
- 7 (51) **C 07 H 19/02**
(11) 292296
(40) 17.12.1997
(21) **1997-1836**
(73) PFLEIDERER Wolfgang Prof. Dr. Dr. h. c., Konstanz, DE;
(72) Pfleiderer Wolfgang Prof. Dr. Dr. h. c., Konstanz, DE;
Giegrich Heiner, Konstanz, DE;
(54) **Deriváty nukleosidů s fotolabilními chránicími skupinami, způsob jejich přípravy a jejich použití**
(32) 16.12.1994
(31) 1994/4444996
(33) DE
(86) PCT/EP95/04976
(87) WO 96/018634

- (22) 15.12.1995
(74) PATENTSERVIS PRAHA a.s., Jivenská 1273, Praha 4, 14021;
- 7 (51) **C 07 K 7/16 // A 61 K 38/11**
(11) 292131
(40) 17.10.2001
(21) **2000-537**
(73) ÚSTAV ORGANICKÉ CHEMIE A BIOCHEMIE AV ČR, Praha, CZ;
(72) Velek Jiří Ing. CSc., Praha, CZ;
Ježek Jan RNDr. CSc., Praha, CZ;
Velková Vlasta RNDr. CSc., Praha, CZ;
Hauzerová Linda RNDr. CSc., Praha, CZ;
Barth Tomislav RNDr. DrSc., Roztoky u Prahy, CZ;
Barthová Jana Doc. RNDr. CSc., Roztoky u Prahy, CZ;
Pencheva Nevena Doc. Dr., Sofia, BG;
Vilhardt Hans Prof. Dr., Helsingør, DK;
Suchánková Jana Mgr., Praha, CZ;
Kašička Václav RNDr. CSc., Praha, CZ;
Ubík Karel Ing. CSc., Praha, CZ;
- (54) **Synthetické analogy Desmopressinu chráněné v C-terminální sekvenci proti karboxyamidasovému štěpení**
(22) 16.02.2000
(74) Patentové a licenční služby Kancelář AV ČR, tř. Politických vězňů 7, Praha 1, 11121;
- 7 (51) **C 07 K 14/62, A 61 K 38/28**
(11) 292274
(40) 18.02.1998
(21) **1997-2370**
(73) HOECHST AKTIENGESELLSCHAFT, Frankfurt am Main, DE;
(72) Ertl Johann Dr., Bremthal, DE;
Habermann Paul Dr., Eppstein, DE;
Geisen Karl Dr., Frankfurt, DE;
Seipke Gerhard Dr., Hofheim, DE;
- (54) **Inzulinové deriváty se zvýšenou schopností vázat zinek**
(32) 26.07.1996
(31) 1996/19630242
(33) DE
(22) 24.07.1997
(74) Kubát Jan Ing., Přístavní 24, Praha 7, 17000;
- 7 (51) **C 08 F 10/06, C 08 F 2/36, C 08 F 8/06, C 08 J 9/00, C 08 L 23/12**
(11) 292230
(40) 16.06.1999
(21) **1998-1522**
(73) BOREALIS GMBH, Schwechat-Mannswörth, AT;
(72) Rätzsch Manfred Prof. Dr., Kirchschlag, AT;
Bucka Hartmut Dipl. Ing., Eggendorf, AT;
Hesse Achim Dr., Linz, AT;
Panzer Ulf Dr., Perg, AT;
Reichelt Norbert Dr., Neuhofen, AT;
- (54) **Modifikované polypropyleny se zlepšenou zpracovatelností**
(32) 20.05.1997, 10.06.1997
(31) 1997/19720973, 1997/19724414
(33) DE, DE
(22) 15.05.1998
(74) Švorčík Otakar JUDr., Hálkova 2, Praha 2, 12000;
- 7 (51) **C 08 F 14/06, C 08 F 4/34**
(11) 292259
(40) 16.12.1998
- (21) **1998-2370**
(73) SOLVAY (SOCIÉTÉ ANONYME), Bruxelles, BE;
(72) Bodart Vincent, Namur, BE;
(54) **Způsob polymerace vinylchloridu ve vodné suspenzi za použití dialkylperoxydihličitanů v roztoku a způsob výroby roztoku dialkylperoxydihličitanu**
(32) 25.01.1996
(31) 1996/9600070
(33) BE
(86) PCT/EP97/00164
(87) WO 97/027229
(22) 10.01.1997
(74) Všetečka Miloš Dr., Hálkova 2, Praha 2, 12000;
- 7 (51) **C 08 F 283/01, C 09 D 167/06 // C 08 F 299/04**
(11) 292277
(40) 14.04.1999
(21) **1998-3958**
(73) MCWHORTER TECHNOLOGIES AB, Mölndal, SE;
(72) Johansson Mikael, Mölndal, SE;
Bakkelunn Terje, Landvetter, SE;
Jönsson Erik Sonny, Stockholm, SE;
- (54) **Fotopolymerizovatelný polyesterový přípravek**
(32) 20.06.1996
(31) 1996/9602466
(33) SE
(86) PCT/SE97/01087
(87) WO 97/048744
(22) 18.06.1997
(74) PATENTSERVIS PRAHA a.s., Jivenská 1, Praha 4, 14000;
- 7 (51) **C 08 G 63/20, C 08 G 63/60, C 08 G 18/42**
(11) 292145
(40) 12.11.1997
(21) **1997-1437**
(73) BASF AKTIENGESELLSCHAFT, Ludwigshafen, DE;
(72) Warzelhan Volker Dr., Weisenheim, DE;
Schornick Gunnar Dr., Neuleiningen, DE;
Bruchmann Bernd Dr., Ludwigshafen, DE;
Seeliger Ursula Dr., Ludwigshafen, DE;
Yamamoto Motonori, Mannheim, DE;
Bauer Peter, Ludwigshafen, DE;
- (54) **Biologicky odbouratelný polymer a biologicky odbouratelná termoplasticky tvářecí hmota a jejich použití**
(32) 15.11.1994
(31) 1994/4440858
(33) DE
(86) PCT/EP95/02491
(87) WO 96/015173
(22) 27.06.1995
(74) Koreček Ivan JUDr., Na baště sv. Jiří 9, Praha 6, 16000;
- 7 (51) **C 08 G 69/10, C 08 G 69/48, A 61 K 31/74, A 61 K 38/02 // C 07 K 14/47**
(11) 292247
(40) 11.06.1997
(21) **1996-3410**
(73) YEDA RESEARCH AND DEVELOPMENT CO., LTD., Rehovot, IL;
(72) Konfino Eliezer, Ramat Gan, IL;
Sela Michael, Rehovot, IL;
Teitelbaum Dvora, Rehovot, IL;
Arnon Ruth, Rehovot, IL;

- (54) **Frakce kopolymeru-1, kompozice pro léčbu roztroušené sklerózy obsahující tuto frakci a způsob výroby této frakce**
 (32) 24.05.1994, 23.11.1994
 (31) 1994/248037, 1994/344248
 (33) US, US
 (86) PCT/US95/06551
 (87) WO 95/031990
 (22) 23.05.1995
 (74) Čermák Karel Dr., Národní 32, Praha 1, 11000;
- 7 (51) **C 08 G 77/04, C 08 L 63/00**
 (11) 292272
 (40) 15.07.1998
 (21) **1997-1527**
 (73) AMERON, INC., Pasadena, CA, US;
 (72) Mowrer Norman R., La Habra, CA, US;
 Rojas Luis J., Anaheim Hills, CA, US;
 Foscante Raymond E., Yorba Linda, CA, US;
- (54) **Epoxy polysiloxanová polymerová nátěrová hmota a způsob její přípravy**
 (32) 18.11.1994
 (31) 1994/342414
 (33) US
 (86) PCT/US95/11827
 (87) WO 96/016109
 (22) 18.09.1995
 (74) Koreček Ivan JUDr., Na baště sv. Jiří 9, Praha 6, 16000;
- 7 (51) **C 08 K 5/5333, C 08 L 67/02, C 08 J 11/04**
 (11) 292251
 (40) 16.07.1997
 (21) **1997-1120**
 (73) CIBA SPECIALTY CHEMICALS HOLDING INC., Basle, CH;
 (72) Pfaendner Rudolf, Rimbach, DE;
 Hoffmann Kurt, Wachenheim, DE;
 Herbst Heinz, Lautertal, DE;
- (54) **Způsob zvyšování molekulové hmotnosti polykondenzátů**
 (32) 14.10.1994
 (31) 1994/3090
 (33) CH
 (86) PCT/EP95/03937
 (87) WO 96/011978
 (22) 05.10.1995
 (74) Kubát Jan Ing., Přístavní 24, Praha 7, 17000;
- 7 (51) **C 08 L 83/04, C 08 L 83/07**
 (11) 292124
 (40) 13.11.1996
 (21) **1996-1278**
 (73) RHONE-POULENC CHIMIE, Courbevoie Cedex, FR;
 (72) Fabrice Bohin, Lyon, FR;
 Thierry Chopin, Saint-leu la Foret, FR;
 Dominique Dupuis, Deuil-la-Barre, FR;
 Meyer Soria, Villeurbanne, FR;
- (54) **Elastomerní organopolysiloxanová kompozice tepelně stabilizovaná kovovými nanočásticemi a získaný transparentní elastomer**
 (32) 05.05.1995
 (31) 1995/9505612
 (33) FR
 (22) 02.05.1996
 (74) Traplová Jarmila JUDr., Přístavní 24, Praha 7, 17000;
- 7 (51) **C 08 L 83/04, C 08 J 3/03, C 08 K 5/54**
 (11) 292191
- (40) 18.03.1998
 (21) **1997-3713**
 (73) WACKER-CHEMIE GMBH, München, DE;
 (72) Oberneder Stefan, Burghausen, DE;
 Braunsperger Karl, Burghausen, DE;
 Heinrich Alfred, Ach, AT;
 Braun Rudolf, Kastl, DE;
 Soellradl Herbert, Emmerting, DE;
- (54) **Vodné disperze organopolysiloxanů, způsob jejich výroby a způsob výroby elastomerů za jejich použití**
 (32) 24.05.1995
 (31) 1995/19519207
 (33) DE
 (86) PCT/EP96/02227
 (87) WO 96/037556
 (22) 23.05.1996
 (74) Všeťečka Miloš JUDr., Hálkova 2, Praha 2, 12000;
- 7 (51) **C 09 D 5/32, C 09 D 7/12, C 09 C 1/00**
 (11) 292176
 (40) 12.02.1997
 (21) **1996-3411**
 (73) HUGO Gerd, Schondorf/Ammersee, DE;
 (72) Hugo Gerd, Schondorf/Ammersee, DE;
- (54) **Nátěrová látka s malou schopností emise v oblasti tepelného záření a její použití**
 (32) 25.05.1994
 (31) 1994/4418214
 (33) DE
 (86) PCT/DE95/00644
 (87) WO 95/032251
 (22) 11.05.1995
 (74) Čermák Karel Dr., Národní 32, Praha 1, 11000;
- 7 (51) **C 09 D 5/46, C 09 D 5/03**
 (11) 292150
 (40) 15.10.1997
 (21) **1997-1211**
 (73) DSM N. V., Heerlen, NL;
 MICHAEL HUBER MÜNCHEN GMBH, Kirchheim, DE;
 (72) Handels Johannes Wendelinus Hubertus, Echt, NL;
 Steeman Paulus Antonius Maria, Geleen, NL;
 Schulze-Hagenest Detlef, Grasbrunn, DE;
 Huber Burkard, Kirchheim, DE;
- (54) **Způsob nanášení povlaku kompozice práškové barvy na substrát**
 (32) 16.11.1994
 (31) 1994/94203336
 (33) EP
 (86) PCT/NL95/00390
 (87) WO 96/015199
 (22) 15.11.1995
 (74) Všeťečka Miloš JUDr., Hálkova 2, Praha 2, 12000;
- 7 (51) **C 09 D 163/00, C 08 G 59/18, C 08 G 59/68**
 (11) 292163
 (40) 15.01.1997
 (21) **1996-2704**
 (73) A. RAYMOND & CIE, Grenoble, FR;
 (72) Hinterwaldner Rudolf, München, DE;
 Lesser Hans Jürgen, Rheinfelden, DE;
 Böttcher Axel, Wesel, DE;
 Grundke Ullrich, Duisburg, DE;
 Liebetanz Klaus Peter, Duisburg, DE;
- (54) **Jednosložkové, teplem tvrditelné hmoty pro vytváření povlaků**
 (32) 16.03.1994

- (31) 1994/4408865
 (33) DE
 (86) PCT/EP95/00864
 (87) WO 95/025147
 (22) 09.03.1995
 (74) Všeťečka Miloš JUDr., Háfkova 2, Praha 2, 12000;
- 7 (51) **C 10 G 9/38**
 (11) 292215
 (40) 11.06.1997
 (21) **1996-2963**
 (73) AGIP PETROLI S. P. A., Rome, IT;
 (72) Lattarulo Franco, Ginosa, IT;
 Bozza Pierluigi, Rome, IT;
 Rispoli Giacomo, Rome, IT;
 Cavanna Agostino, Rome, IT;
 (54) **Způsob redukce viskozity hustých olejových zbytků**
 (32) 13.10.1995
 (31) 1995MI/2099
 (33) IT
 (22) 10.10.1996
 (74) Čermák Karel Dr., Národní 32, Praha 1, 11000;
- 7 (51) **C 10 M 105/22, C 10 M 171/00, C 01 F 7/00**
 (11) 292137
 (40) 13.09.1995
 (21) **1995-178**
 (73) RWE-DEA AKTIENGESELLSCHAFT FÜR MINERALOEL UND CHEMIE, Frankfurt, DE;
 (72) Pirck Dietrich, Seevetal, DE;
 Grasshoff Hans-Dieter, Hamburg, DE;
 Kohnz Harald, Oberhausen, DE;
 Finmans Peter, Rheinberg, DE;
 Carstensen Tobias, Düren, DE;
 Jakubik Dieter, Mülheim, DE;
 Weber Wilfried, Brühl-Schwadorf, DE;
 Winkler Dieter, Wesseling, DE;
 (54) **Použití kapalinových kompozic jako homogenních elektroviskózních kapalin**
 (32) 28.05.1993
 (31) 1993/4317764
 (33) DE
 (86) PCT/DE94/00595
 (87) WO 94/028096
 (22) 25.05.1994
 (74) Všeťečka Miloš dr., Háfkova 2, Praha 2, 12000;
- 7 (51) **C 11 C 3/10, A 23 D 9/02, A 23 L 1/40**
 (11) 292264
 (40) 18.02.1998
 (21) **1997-2522**
 (73) CPC INTERNATIONAL INC., Cliffs, NJ, US;
 (72) Kristott Jens Uwe, Dorking, GB;
 Rossell John Barry, Dorking, GB;
 (54) **Způsob výroby rychle krystalujícího tuku s nízkým obsahem trans- mastných kyselin a kombinace tuk-zahušťovadla pro výrobu zahuštěných polévek a omáček**
 (32) 08.08.1996
 (31) 1996/19632088
 (33) DE
 (22) 08.08.1997
 (74) Koreček Ivan JUDr., Na baště sv. Jiří 9, Praha 6, 16000;
- 7 (51) **C 12 M 1/28, C 12 M 1/32**
 (11) 292187
 (40) 17.05.2000
- (21) **1999-3123**
 (73) GESTA DIAGNOSTIC AB, Stockholm, SE;
 (72) Davarzan Hamid, Järfälla, SE;
 (54) **Zařízení pro testování moči**
 (32) 05.03.1997
 (31) 1997SE/9700378
 (33) WO
 (86) PCT/SE97/00378
 (87) WO 98/042821
 (22) 05.03.1997
 (74) Zelený Pavel JUDr., Háfkova 2, Praha 2, 12000;
- 7 (51) **C 12 N 1/32, C 02 F 11/04, C 12 N 1/20, C 02 F 3/28, C 02 F 3/34**
 (11) 292155
 (40) 15.07.1998
 (21) **1998-235**
 (73) UFZ-UMWELTFORSCHUNGSZENTRUM LEIPZIG-HALLE GMBH, Leipzig, DE;
 (72) Hard Barbara Dr., Mahris, DE;
 Babel Wolfgang Prof. Dr., Leipzig, DE;
 Friedrich Silke Dr., Holzhausen, DE;
 (54) **Nové kmeny bakterií redukující sírany a jejich použití pro dekontaminaci vod zamořených kyselinou sírovou, a zatížených kovy a radioaktivními látkami**
 (32) 28.07.1995
 (31) 1995/19529021
 (33) DE
 (86) PCT/EP96/03151
 (87) WO 97/005237
 (22) 17.07.1996
 (74) Čermák Karel Dr., Národní 32, Praha 1, 11000;
- 7 (51) **C 12 N 15/13, C 07 K 16/24, C 12 N 15/85, C 12 N 5/10, G 01 N 33/577, A 61 K 39/395**
 (11) 292295
 (40) 13.05.1998
 (21) **1996-3712**
 (73) CELLTECH THERAPEUTICS LIMITED, Slough, GB;
 (72) Emtage John Spencer, Slough, GB;
 Bodmer Mark William, Slough, GB;
 Athwal Diljeet Singh, Slough, GB;
 (54) **Rekombinantní protilátková molekula, DNA sekvence, terapeutická nebo diagnostická kompozice a použití protilátkové molekuly**
 (32) 17.06.1994
 (31) 1994/9412230
 (33) GB
 (86) PCT/GB95/01411
 (87) WO 95/035375
 (22) 16.06.1995
 (74) Všeťečka Miloš JUDr., Háfkova 2, Praha 2, 12000;
- 7 (51) **C 12 N 15/38, C 12 N 1/21, C 12 N 5/10, C 07 K 14/05, A 61 K 39/245**
 (11) 292283
 (40) 15.10.1997
 (21) **1996-3054**
 (73) AVIRON, Mountain View, CA, US;
 (72) Spaette Richard, Belmont, CA, US;
 Jackman Winthrop T., Berkeley, CA, US;
 (54) **Izolovaná kódová sekvence DNA, vektor, hostitelská buňka, protein, farmaceutický prostředek a vakcína**
 (32) 18.04.1994
 (31) 1994/229291
 (33) US

- (86) PCT/US95/04611
 (87) WO 95/028488
 (22) 13.04.1995
 (74) Korejzová Zdeňka JUDr., Spálená 29, Praha 1, 11000;
- 7 (51) **C 14 B 1/40**
 (11) 292168
 (40) 15.07.1998
 (21) **1998-1352**
 (73) BUTTAZZI Emilio, Bassano del Grappa, IT;
 (72) Zanette Michele, Treviso, IT;
 (54) **Kmitající modulární hlava, zejména pro napínání a měkčení průmyslových usní a podobných výrobků**
 (32) 06.11.1995
 (31) 1995VI/000173
 (33) IT
 (86) PCT/EP96/04827
 (87) WO 97/017472
 (22) 05.11.1996
 (74) Brodská Blanka Ing., Mendlovo nám. 1a, Brno, 60300;
- 7 (51) **C 21 D 1/68, C 21 D 1/76, C 21 D 9/52**
 (11) 292244
 (40) 12.03.1997
 (21) **1996-2479**
 (73) MESSER GRIESHEIM GMBH, Frankfurt, DE;
 (72) Zylla Peter, Krefeld, DE;
 (54) **Způsob zabránění lepkům při žhání pásu válcovaného za studena**
 (32) 26.08.1995
 (31) 1995/19531447
 (33) DE
 (22) 21.08.1996
 (74) Švorčík Otakar JUDr., Hálkova 2, Praha 2, 12000;
- 7 (51) **C 21 D 8/12, H 01 F 1/18**
 (11) 292216
 (40) 16.04.1997
 (21) **1996-2738**
 (73) THYSSENKRUPP ELECTRICAL STEEL EBG GMBH, Bochum, DE;
 (72) Bölling Fritz, Moers, DE;
 Hammer Brigitte, Voerde, DE;
 Dolle Thomas, Duisburg, DE;
 Gehnen Klaus, Gelsenkirchen, DE;
 Schrapers Heiner, Duisburg, DE;
 (54) **Způsob výroby elektrolechů, zejména elektrolechů s orientovanými zrny**
 (32) 22.03.1994
 (31) 1994/4409691
 (33) DE
 (86) PCT/EP95/01020
 (87) WO 95/025820
 (22) 18.03.1995
 (74) Čermák Karel Dr., Národní 32, Praha 1, 11000;
- 7 (51) **C 21 D 9/04**
 (11) 292245
 (40) 16.04.1997
 (21) **1996-2726**
 (73) SOGERAIL/Société Anonyme/, Hayange, FR;
 (72) Perrin Jean-Luc, Bertange, FR;
 (54) **Způsob tepelného zpracování ocelové kolejniče**
 (32) 20.09.1995
 (31) 1995/9510986
 (33) FR
 (22) 17.09.1996
 (74) Švorčík Otakar JUDr., Hálkova 2, Praha 2, 12000;
- 7 (51) **C 22 C 16/00, G 21 C 3/07**
 (11) 292179
 (40) 11.06.1997
 (21) **1997-623**
 (73) ABB COMBUSTION ENGINEERING POWER, INC., Windsor, CT, US;
 ABB ATOM AB, Vasteras, SE;
 AB SANDVIK STEEL, Sandviken, SE;
 SANDVIK SPECIAL METALS CORPORATION, Kennewick, WA, US;
 TELEDYNE WAH CHANG ALBANY, Albany, OR, US;
 (72) Garde Anand M., Windsor, CT, US;
 Rudling Peter, Vasteras, SE;
 Mikes-Lindback Mirka, Vasteras, SE;
 Vannevik Hanna, Sandviken, SE;
 Bradley Ross E., Kennewick, WA, US;
 Eucken Craig M., Albany, OR, US;
 (54) **Zirkoniová slitina s wolframem a niklem**
 (32) 31.08.1994
 (31) 1994/296933
 (33) US
 (86) PCT/US95/09455
 (87) WO 96/006956
 (22) 27.07.1995
 (74) Hakr Eduard Ing., Přístavní 24, Praha 7, 17000;
- 7 (51) **C 30 B 33/02, C 30 B 29/16**
 (11) 292289
 (40) 16.10.2002
 (21) **2001-900**
 (73) PRECIOSA, A. S., Jablonec nad Nisou, CZ;
 (72) Frimmel Jiří Dr. Ing., Třebovice, CZ;
 Zikmund Jan Ing., Turnov, CZ;
 (54) **Způsob výroby monokrystalů stabilizovaného kubického oxidu zirkoničitého kouřově hnědé a černé barvy či šedého odstínu**
 (22) 13.03.2001
- 7 (51) **D 01 H 4/50, D 01 H 4/38**
 (11) 292232
 (40) 11.07.2001
 (21) **1999-3609**
 (73) RIETER CZ A.S., Ústí nad Orlicí, CZ;
 (72) Šafař Václav Ing., Liberec, CZ;
 Rameš Jiří Ing., Liberec, CZ;
 (54) **Způsob provádění časové synchronizace zapřadacích úkonů při zapřadání příze**
 (22) 12.10.1999
 (74) Musil Dobroslav Ing., Cejl 38, Brno, 60200;
- 7 (51) **D 04 H 1/44, D 04 H 1/45, D 04 H 1/46**
 (11) 292285
 (40) 17.04.1996
 (21) **2000-701**
 (73) MCNEIL-PPC INC., Milltown, NJ, US;
 (72) James William A., Long Branch, NJ, US;
 Kelly William G. F., Middlesex, NJ, US;
 Suehr Susan Lynn, Belle Mead, NJ, US;
 (54) **Netkaná textilie**
 (32) 16.09.1994
 (31) 1994/308001
 (33) US
 (22) 14.09.1995
 (74) Čermák Karel Dr., Národní třída 32, Praha 1, 11000;
- 7 (51) **D 04 H 18/00**
 (11) 292182
 (40) 12.11.1997
 (21) **1997-1179**

- (73) FEHRER Ernst Dr., Linz, AT;
 (72) Fehrer Ernst Dr., Linz, AT;
 (54) **Zařízení pro vpichování předběžně zpevněného rouna**
 (32) 19.04.1996, 29.04.1996
 (31) 1996/711, 1996/766
 (33) AT, AT
 (22) 17.04.1997
 (74) Všeťečka Miloš JUDr., Hálkova 2, Praha 2, 12000;
- 7 (51) **E 01 B 11/02**
 (11) 292119
 (40) 17.01.2001
 (21) **2000-2002**
 (73) ROBEL BAHNBAUMASCHINEN GMBH, Freilassing, DE;
 (72) Hertelendi Josef, Freilassing, DE;
 (54) **Upínací zařízení kolejnic**
 (32) 31.05.1999
 (31) 1999/963
 (33) AT
 (22) 30.05.2000
 (74) Čermák Karel Dr., Národní třída 32, Praha 1, 11000;
- 7 (51) **E 01 B 27/16**
 (11) 292121
 (40) 14.03.2001
 (21) **2000-2628**
 (73) FRANZ PLASSER BAHNBAUMASCHINEN-INDUSTRIEGESELLSCHAFT M. B. H., Wien, AT;
 (72) Theurer Josef, Wien, AT;
 Peitl Friedrich, Linz, AT;
 (54) **Podbíjecí agregát pro podbíjení pražců koleje**
 (32) 23.07.1999
 (31) 1999/1282
 (33) AT
 (22) 17.07.2000
 (74) Čermák Karel Dr., Národní třída 32, Praha 1, 11000;
- 7 (51) **E 01 B 29/06**
 (11) 292116
 (40) 16.08.2000
 (21) **2000-100**
 (73) FRANZ PLASSER BAHNBAUMASCHINEN-INDUSTRIEGESELLSCHAFT M. B. H., Wien, AT;
 (72) Theurer Josef, Wien, AT;
 Brunniger Manfred, Altenberg, AT;
 (54) **Stroj pro kontinuální pokládání nových pražců**
 (32) 25.01.1999
 (31) 1999/92
 (33) AT
 (22) 12.01.2000
 (74) Čermák Karel Dr., Národní třída 32, Praha 1, 11000;
- 7 (51) **E 01 B 29/16**
 (11) 292118
 (40) 16.08.2000
 (21) **2000-513**
 (73) ROBEL BAHNBAUMASCHINEN GMBH, Freilassing, DE;
 VOEST-ALPINE SCHIENEN GMBH & CO. KG, Leoben, AT;
 (72) Hertelendi Josef, Freilassing, DE;
 Weiss Dietmar Dipl. Ing., Salzburg, AT;
 (54) **Zařízení pro pokládání kolejnic**
 (32) 12.02.1999
 (31) 1999/205
 (33) AT
 (22) 11.02.2000
 (74) Čermák Karel Dr., Národní třída 32, Praha 1, 11000;
- 7 (51) **E 01 B 35/00, G 01 S 5/10, G 01 B 5/20**
 (11) 292117
 (40) 16.08.2000
 (21) **2000-117**
 (73) FRANZ PLASSER BAHNBAUMASCHINEN-INDUSTRIEGESELLSCHAFT M. B. H., Wien, AT;
 (72) Theurer Josef, Wien, AT;
 Lichtberger Bernhard Dr., Leonding, AT;
 (54) **Způsob zaměřování koleje**
 (32) 12.02.1999
 (31) 1999/204
 (33) AT
 (22) 13.01.2000
 (74) Čermák Karel Dr., Národní třída 32, Praha 1, 11000;
- 7 (51) **E 01 F 8/02, E 02 D 17/20, A 01 G 9/00**
 (11) 292152
 (40) 17.06.1998
 (21) **1997-4003**
 (73) ROTH Reiner Dipl. Ing., Ottweiler, DE;
 Roth Reiner Dipl. Ing., Ottweiler, DE;
 (54) **Dutá betonová tvarovka pro tvorbu krajiny**
 (32) 12.12.1996
 (31) 1996/29621532
 (33) DE
 (22) 11.12.1997
 (74) Čermák Karel Dr., Národní 32, Praha 1, 11000;
- 7 (51) **E 03 C 1/01, E 04 C 2/52, E 03 D 11/00**
 (11) 292293
 (40) 11.09.1996
 (21) **1996-659**
 (73) ROST & Co. GmbH, Porta Westfalica, DE;
 Ropers Rolf Peter, Bückeberg, DE;
 Stahlhut Ulrich, Petershagen, DE;
 (54) **Čelní stěnový dílec**
 (32) 06.03.1995
 (31) 1995/19507745
 (33) DE
 (22) 05.03.1996
 (74) Čermák Karel Dr., Národní 32, Praha 1, 11000;
- 7 (51) **E 04 B 1/66, E 04 D 13/16**
 (11) 292207
 (40) 18.02.1998
 (21) **1997-3218**
 (73) FRAUNHOFER-GESELLSCHAFT ZUR FÖRDERUNG DER ANGEWANDTEN FORSCHUNG E. V., München, DE;
 (72) Künzel Hartwig, Valley, DE;
 Grosskinsky Theo, Holzkirchen, DE;
 (54) **Parotěsná zábrana použitelná pro tepelnou izolaci budov**
 (32) 19.04.1995
 (31) 1995/19514420
 (33) DE
 (86) PCT/DE96/00705
 (87) WO 96/033321
 (22) 18.04.1996
 (74) PATENTSERVIS PRAHA a.s., Jivenská 1273, Praha 4, 14021;
- 7 (51) **E 04 B 2/58, E 04 B 2/56**
 (11) 292153
 (40) 15.07.1998
 (21) **1997-4056**
 (73) GEBR. KNAUF WESTDEUTSCHE GIPSWERKE, Iphofen, DE;
 (72) Wandler Klaus, Rödelsee, DE;
 Krüger Gundolf, Obernbreit, DE;

- Suthhof Michael, Hamburg, DE;
Schmer Ludwig, Iphofen, DE;
(54) **Stěna odolná proti vloupání**
(32) 20.12.1996
(31) 1996/29622165
(33) DE
(22) 17.12.1997
(74) Matějka Jan JUDr., Národní 32, Praha 1, 11000;
- 7 (51) **E 04 C 1/42, E 04 B 2/14 // E 04 B 101:00**
(11) 292154
(40) 15.07.1998
(21) **1998-36**
(73) SAINT-GOBAIN OBERLAND AG, Bad Wurzach, DE;
(72) Franek Henning Dr., Quirnbach, DE;
Saynisch Horst, Fluterschen, DE;
(54) **Skleněný tvárnicevý prvek třídy požární odolnosti F**
(32) 11.01.1997
(31) 1997/19700750
(33) DE
(22) 07.01.1998
(74) PATENTSERVIS PRAHA a.s., Jivenská 1, Praha 4, 14000;
- 7 (51) **E 04 D 1/34**
(11) 292175
(40) 16.07.1997
(21) **1996-3265**
(73) FRIEDRICH OSSENBERG-SCHULE & SÖHNE GMBH. & CO. KG., Altena, DE;
(72) Kaemper Jan, Gevelsberg, DE;
(54) **Přichytka střešní tašky pro upevnění střešních tašek na podkladní konstrukci střešních**
(32) 10.01.1996
(31) 1996/96100259
(33) EP
(22) 06.11.1996
(74) Všetěčka Miloš Dr., Hálkova 2, Praha 2, 12000;
- 7 (51) **E 04 D 13/072, E 04 D 13/17**
(11) 292219
(40) 12.08.1998
(21) **1998-1489**
(73) LAFARGE BRAAS ROOFING ACCESSORIES GMBH & CO. KG., Oberursel, DE;
(72) Illmann Wolfgang, Pfungstadt, DE;
Geib Jörg, Staudernheim, DE;
(54) **Držák pro okapovou oblast střešních**
(32) 15.11.1995
(31) 1995/19542602
(33) DE
(86) PCT/DE96/02176
(87) WO 97/018366
(22) 09.11.1996
(74) Hakr Eduard Ing., Přístavní 24, Praha 7, 17000;
- 7 (51) **E 05 D 5/08, F 16 B 12/20**
(11) 292294
(40) 16.04.1997
(21) **1996-1094**
(73) ARTURO SALICE S. P. A., Novedrate, IT;
(72) Salice Luciano, Carimate, IT;
(54) **Spojovací prvek**
(32) 19.04.1995, 11.07.1995
(31) 1995/29506600, 1995/29511216
(33) DE, DE
(22) 16.04.1996
(74) PATENTSERVIS PRAHA a.s., Jivenská 1273, Praha 4, 14021;
- 7 (51) **E 05 F 3/06, E 05 F 3/10**
(11) 292165
(40) 15.10.1997
(21) **1996-3077**
(73) DORMA GMBH + CO. KG, Ennepetal, DE;
(72) Bienek Volker, Dortmund, DE;
(54) **Zavírač dveří**
(32) 22.02.1995
(31) 1995/19506220
(33) DE
(86) PCT/DE96/00096
(87) WO 96/026343
(22) 24.01.1996
(74) Matějka Jan JUDr., Národní 32, Praha 1, 11000;
- 7 (51) **E 05 F 3/10**
(11) 292164
(40) 15.10.1997
(21) **1996-3076**
(73) DORMA GMBH + CO. KG, Ennepetal, DE;
(72) Bienek Volker, Dortmund, DE;
(54) **Samočinný zavírač dveří**
(32) 23.02.1995
(31) 1995/19506355
(33) DE
(86) PCT/DE96/00095
(87) WO 96/026344
(22) 24.01.1996
(74) Matějka Jan JUDr., Národní 32, Praha 1, 11000;
- 7 (51) **E 21 C 25/10, E 21 C 35/18, E 21 C 35/22, E 21 F 5/00**
(11) 292136
(40) 13.04.1994
(21) **1993-1902**
(73) Krummenauer GmbH & Co. KG, Neunkirchen, DE;
(72) Schiel Reinhard, Landstuhl-Süd, DE;
Hemmer Walter, Neunkirchen, DE;
Krummenauer Hans dipl. ing., Neunkirchen, DE;
(54) **Nožový držák**
(32) 14.09.1992
(31) 1992/4230678
(33) DE
(22) 13.09.1993
(74) Všetěčka Miloš JUDr. advokát, Hálkova 2, Praha 2, 12000;
- 7 (51) **F 02 F 1/18, F 16 J 10/00**
(11) 292196
(40) 17.04.2002
(21) **2000-3046**
(73) BLATA Pavel, Blansko, CZ;
JAROŠ Karel doc. ing. CSc., Brno, CZ;
(72) Blata Pavel, Blansko, CZ;
Jaroš Karel doc. ing. CSc., Brno, CZ;
(54) **Válec dvoudobého spalovacího motoru**
(22) 18.08.2000
- 7 (51) **F 03 B 3/12, F 03 B 3/04**
(11) 292197
(40) 14.08.2002
(21) **2000-4745**
(73) VYSOKÉ UČENÍ TECHNICKÉ V BRNĚ FAKULTA STROJNÍHO INŽENÝRSTVÍ, Brno, CZ;
(72) Pochylý František Prof. Ing. CSc., Brno, CZ;
Haluz Miloslav Ing. CSc., Brno, CZ;
Rudolf Pavel Ing., Blansko, CZ;
Šob František Ing., Blansko, CZ;
(54) **Vířivá turbína**
(22) 18.12.2000

- (74) Soukup Petr ing., Švédská 3, Olomouc, 77200;
- 7 (51) **F 03 B 5/00, F 03 B 3/18, F 03 B 1/00**
 (11) 292122
 (40) 17.07.2002
 (21) **2000-4599**
 (73) SEDLÁČEK Miroslav Ing. CSc., Praha, CZ;
 (72) Sedláček Miroslav Ing. CSc., Praha, CZ;
 Buchta Petr PhDr., Praha, CZ;
 (54) **Tekutinový stroj**
 (22) 08.12.2000
 (74) Andera Jiří Ing., Nad Štolou 12, Praha 7, 17000;
- 7 (51) **F 16 B 13/08**
 (11) 292115
 (40) 14.02.2001
 (21) **1998-637**
 (73) FISCHERWERKE ARTUR FISCHER GMBH & CO. KG, Waldachtal, DE;
 (72) Fischer Artur Prof.Dr.h.c.Dr.-Ing., Waldachtal, DE;
 (54) **Upevňovací prvek**
 (32) 03.03.1997
 (31) 1997/19708511
 (33) DE
 (22) 03.03.1998
 (74) Všeťečka Miloš JUDr., Hálkova 2, Praha 2, 12000;
- 7 (51) **F 16 B 13/08, F 16 B 13/06**
 (11) 292269
 (40) 14.02.2001
 (21) **1998-1217**
 (73) FISCHERWERKE ARTUR FISCHER GMBH & CO. KG, Waldachtal, DE;
 (72) Fischer Artur Prof.Dr.h.c. Dr.-Ing.E.h., Waldachtal, DE;
 Hayer Horst, Waldachtal, DE;
 (54) **Rozpínací hmoždinka**
 (32) 21.04.1997, 23.05.1997, 13.06.1997
 (31) 1997/19716633, 1997/19721579, 1997/19725129
 (33) DE, DE, DE
 (22) 21.04.1998
 (74) Všeťečka Miloš Dr., Hálkova 2, Praha 2, 12000;
- 7 (51) **F 16 B 13/12, E 01 B 9/18**
 (11) 292246
 (40) 13.08.1997
 (21) **1996-2743**
 (73) VAPE RAIL INTERNATIONAL S. A., St-Martin-Du-Fresne, FR;
 (72) Vanotti Gérard, Saint-Paul-de-Varax, FR;
 (54) **Kotevní pouzdro a způsob jeho uložení**
 (32) 18.03.1994, 22.11.1994
 (31) 1994/9403223, 1994/9402985
 (33) FR, ES
 (86) PCT/IB95/00186
 (87) WO 95/025900
 (22) 17.03.1995
 (74) Všeťečka Miloš JUDr., Hálkova 2, Praha 2, 12000;
- 7 (51) **F 16 C 33/20, F 16 C 17/12**
 (11) 292171
 (40) 14.02.2001
 (21) **1998-3346**
 (73) IGUS SPRITZGÜBTEILE FÜR DIE INDUSTRIE GMBH, Köln, DE;
 (72) Blase Frank, Bergisch Gladbach, DE;
 (54) **Kluzné ložisko**
 (32) 20.04.1996
 (31) 1996/19615824
 (33) DE
- (86) PCT/DE97/00769
 (87) WO 97/040281
 (22) 15.04.1997
 (74) Kouřil Jiří Ing., Kořenského 31, Ostrava 3, 70300;
- 7 (51) **F 16 D 3/70, F 16 D 3/06, F 16 D 3/19**
 (11) 292181
 (40) 15.10.1997
 (21) **1997-1079**
 (73) ATEC-WEISS GMBH & CO.KG, Vreden, DE;
 (72) Weiss Rudolf, Vreden, DE;
 (54) **Elastická, axiálně a úhlově pohyblivá spojka**
 (32) 11.04.1996
 (31) 1996/19614267
 (33) DE
 (22) 09.04.1997
 (74) PATENTSERVIS PRAHA a.s., Jivenská 1273, Praha 4, 14021;
- 7 (51) **F 16 D 65/04**
 (11) 292148
 (40) 11.06.1997
 (21) **1997-603**
 (73) ITT AUTOMOTIVE EUROPE GMBH, Frankfurt/Main, DE;
 (72) Weiler Rolf, Eppstein, DE;
 Störzel Karl, Dreieich, DE;
 Schiel Wolfgang, Frankfurt/Main, DE;
 (54) **Kotoučová brzda s plovoucím třmenem pro motorová vozidla**
 (32) 27.08.1994
 (31) 1994/4430459
 (33) DE
 (86) PCT/EP95/03203
 (87) WO 96/007032
 (22) 12.08.1995
 (74) Belfin Vladimír Ing., Kleinerova 1469, Kladno, 27200;
- 7 (51) **F 16 G 13/16, H 02 G 11/00**
 (11) 292173
 (40) 14.02.2001
 (21) **1998-3982**
 (73) IGUS SPRITZGUSSTEILE FÜR DIE INDUSTRIE GMBH, Köln, DE;
 (72) Blase Günter, Bergisch Gladbach, DE;
 (54) **Vodící žlábek pro kabelový řetěz**
 (32) 07.06.1996
 (31) 1996/29610067
 (33) DE
 (86) PCT/DE97/01167
 (87) WO 97/047899
 (22) 09.06.1997
 (74) Kouřil Jiří Ing., Kořenského 31, Ostrava 3, 70300;
- 7 (51) **F 16 J 15/12, B 60 R 13/04, B 60 J 10/08**
 (11) 292202
 (40) 15.12.1994
 (21) **1994-1154**
 (73) GENCORP PROPERTY INC., Rancho Cordova, CA, US;
 (72) Maass Klaus Peter, Viersen, DE;
 (54) **Utěšňovací, lemovací a začíšťovací pás**
 (32) 20.05.1993
 (31) 1993/9310454
 (33) GB
 (22) 10.05.1994
 (74) PATENTSERVIS PRAHA, a.s., Jivenská 1/1273, Praha 4, 14021;
- 7 (51) **F 16 L 3/24, F 16 B 2/12**

- (11) 292149
(40) 18.02.1998
(21) **1997-1078**
(73) ERICO INTERNATIONAL CORPORATION, Solon, OH, US;
(72) van Leeuwen Martin, Tilburg, NL;
van Gijssel Gerardus E. C., Goirle, NL;
(54) **Univerzální nosníkový závěs**
(32) 09.04.1996
(31) 1996/015046
(33) US
(22) 09.04.1997
(74) Brodská Blanka Ing., Mendlovo nám. 1a, Brno, 60300;
- 7 (51) **F 16 L 27/08, F 16 L 47/04, F 23 J 13/04**
(11) 292190
(40) 18.02.1998
(21) **1997-3270**
(73) MENIFLEX S. R. L., S. Maria Di Zevio, IT;
(72) Zamboni Elio, S. Maria Di Zevio, IT;
(54) **Kovový trubkový element pro sopouchy**
(32) 21.04.1995
(31) 1995VR/000024
(33) IT
(86) PCT/IT96/00070
(87) WO 96/033364
(22) 12.04.1996
(74) Brodská Blanka Ing., Mendlovo nám. 1a, Brno, 60300;
- 7 (51) **F 16 L 33/12, B 65 D 63/04**
(11) 292141
(40) 11.09.1996
(21) **1996-590**
(73) Hans Oetiker AG Maschinen-und Apparatefabrik, Horgen, CH;
(72) Oetiker Hans, Horgen, CH;
(54) **Svorka**
(32) 01.03.1995
(31) 1995/396255
(33) US
(22) 27.02.1996
(74) Všeťečka Miloš JUDr., Hálkova 2, Praha 2, 12000;
- 7 (51) **F 23 D 1/00**
(11) 292268
(40) 13.09.2000
(21) **1998-978**
(73) MITSUBISHI HEAVY INDUSTRIES, LTD., Tokyo, JP;
(72) Kaneko Shouzo, Tokyo, JP;
Gengo Tadashi, Tokyo, JP;
Sakamoto Kouichi, Tokyo, JP;
Isoda Takayoshi, Tokyo, JP;
(54) **Hořák na práškové palivo**
(32) 31.03.1997
(31) 1997/080206
(33) JP
(22) 31.03.1998
(74) Všeťečka Miloš JUDr., Hálkova 2, Praha 2, 12000;
- 7 (51) **F 23 D 11/44**
(11) 292138
(40) 11.09.1996
(21) **1995-3330**
(73) MEGTEC SYSTEMS, INC., De Pere, WI, US;
(72) Ruhl Andreas, DePere, WI, US;
Rentzel Gert, Gelnhausen, DE;
McGehee Patrick W., Green Bay, WI, US;
Charamko Serguei Afanaseevich, DePere, WI, US;
Anderson Kim, Green Bay, WI, US;
(54) **Způsob spalování spalitelných složek pracovního plynu a zařízení k provádění tohoto způsobu**
(32) 15.12.1994
(31) 1994/356600
(33) US
(22) 15.12.1995
(74) Kalenský Petr JUDr., Hálkova 2, Praha 2, 12000;
- 7 (51) **F 23 H 3/02**
(11) 292189
(40) 17.12.1997
(21) **1997-1687**
(73) MARTIN GMBH FÜR UMWELT- UND ENERGIETECHNIK, München, DE;
TECHFORM ENGINEERING GMBH, Radolfzell, DE;
(72) Martin Johannes Josef Edmund Dipl. Ing., München, DE;
Nikolaus Thomas, Radolfzell, DE;
(54) **Roštový element, rošt pro spalovací zařízení a způsob činnosti roštu**
(32) 04.06.1996
(31) 1996/19622423
(33) DE
(22) 02.06.1997
(74) Hořejš Milan Dr. Ing., Národní 32, Praha 1, 10100;
- 7 (51) **F 23 N 5/00, F 23 N 5/24**
(11) 292238
(40) 11.04.2001
(21) **1999-2020**
(73) ALSTOM POWER, S.R.O., ALSTOM GROUP, Brno, CZ;
(72) Raichl Vladimír ing., Brno, CZ;
Talanda Michal ing., Kuřim, CZ;
(54) **Způsob zjišťování nestability hoření tuhých paliv**
(22) 07.06.1999
- 7 (51) **F 27 B 21/02, F 27 B 15/02, F 23 H 17/00**
(11) 292127
(40) 13.11.1996
(21) **1996-2040**
(73) Von Wedel Karl, Neustadt, DE;
(72) Von Wedel Karl, Neustadt, DE;
(54) **Roštový prvek**
(32) 17.11.1994
(31) 1994/4441009
(33) DE
(86) PCT/EP95/04495
(87) WO 96/016306
(22) 15.11.1995
(74) Malůšek Jiří Ing, Mendlovo nám. 1a, Brno, 60300;
- 7 (51) **G 01 N 11/10, A 61 B 10/00, A 61 B 5/00**
(11) 292284
(40) 16.08.2000
(21) **1998-2553**
(73) FARMACEUTICKÁ FAKULTA UK, Hradec Králové, CZ;
(72) Ďoubal Stanislav Doc. Ing. RNDr. CSc., Přelouč, CZ;
Klemera Petr Doc. RNDr. CSc., Hradec Králové, CZ;
(54) **Viskoelastometr pro měření viskoelastické tkání živých organismů**
(22) 12.08.1998
(74) Kubičková Květoslava Ing., Doubravčická 2201, Praha 10, 10000;

- 7 (51) **G 01 N 27/76**
 (11) 292201
 (40) 13.08.2003
 (21) **2002-23**
 (73) AQUATEST A.S., Praha, CZ;
 (72) Procházka Martin RNDr., Praha, CZ;
 (54) **Způsob kontroly kvality injekcí a zařízení k provádění tohoto způsobu**
 (22) 03.01.2002
 (74) Kubíčková Květoslava Ing., Doubravčická 2201, Praha 10, 10000;
- 7 (51) **G 02 B 13/18, G 02 B 13/00**
 (11) 292162
 (40) 13.08.2003
 (21) **2002-1190**
 (73) MIKŠ Antonín Doc. RNDr. CSc., Praha, CZ;
 ONDRAŠÍK Ivan Ing., Praha, CZ;
 (72) Mikš Antonín Doc. RNDr. CSc., Praha, CZ;
 Ondrašík Ivan Ing., Praha, CZ;
 (54) **Optický systém pro zkreslené zobrazení předmětu**
 (22) 04.04.2002
 (74) Dušková Hana Ing., Travná 1285, Praha 14-Kyje, 19800;
- 7 (51) **G 02 B 23/12, G 02 B 23/08, F 41 G 1/40**
 (11) 292235
 (40) 17.02.1999
 (21) **1998-3533**
 (73) FINMECCANICA S. P. A. RAMO DI AZIENDA ALENIA DIFESA, Roma, IT;
 (72) Magnani Mauro, Firenze, IT;
 Cecchi Mario, Campi Bisenzio, IT;
 Pieri Silvano, Sesto Fiorentino, IT;
 (54) **Panoramatický periskop**
 (32) 03.05.1996, 03.05.1996, 03.05.1996, 03.05.1996
 (31) 1996FI/000093, 1996FI/000094, 1996FI/000095, 1996FI/000096
 (33) IT, IT, IT, IT
 (86) PCT/IT97/00096
 (87) WO 97/042538
 (22) 28.04.1997
 (74) Všečka Miloš JUDr., Hálkova 2, Praha 2, 12000;
- 7 (51) **G 08 B 21/02**
 (11) 292158
 (40) 13.03.1996
 (21) **1998-1792**
 (73) SCOTT TECHNOLOGIES, INC., Mayfield Hts., OH, US;
 (72) Taylor William R., Williamsville, NY, US;
 (54) **Osobní poplachový systém**
 (32) 09.04.1993
 (31) 1993/045376
 (33) US
 (86) PCT/US94/04065
 (87) WO 94/024646
 (22) 08.04.1994
 (74) PATENTSERVIS PRAHA a.s., Jivenská 1, Praha 4, 14000;
- 7 (51) **G 09 F 17/00, B 65 H 57/00**
 (11) 292261
 (40) 12.02.2003
 (21) **2001-2291**
 (73) BANNERFRAME S. R. O., Hradec Králové, CZ;
 (72) Světlík Rostislav Ing., Hradec Králové, CZ;
 Lobinger Dagmar, Reith bei Kitzbühel, AT;
 (54) **Lanová příchytka**
- (22) 21.06.2001
 (74) Brykner Jan, Resslova 741, Hradec Králové, 50002;
- 7 (51) **G 09 F 17/00, B 65 H 57/00, B 65 H 79/00**
 (11) 292262
 (40) 12.02.2003
 (21) **2001-2292**
 (73) BANNERFRAME S. R. O., Hradec Králové, CZ;
 (72) Světlík Rostislav Ing., Hradec Králové, CZ;
 Lobinger Dagmar, Reith bei Kitzbühel, AT;
 (54) **Poháněcí ústrojí lanového zvedacího zařízení**
 (22) 21.06.2001
 (74) Brykner Jan, Resslova 741, Hradec Králové, 50002;
- 7 (51) **H 02 B 1/20, H 02 B 1/052**
 (11) 292225
 (40) 14.01.1998
 (21) **1997-1820**
 (73) AEG NIEDERSpannungstechnik GmbH und CO. KG, Neumünster, DE;
 (72) Heusing Reinhard, Hessisch Oldendorf, DE;
 Schlegel Torsten, Bad Münder, DE;
 (54) **Zařízení pro připojení elektrických instalačních přístrojů**
 (32) 15.11.1994
 (31) 1994/9418316
 (33) DE
 (86) PCT/DE95/01586
 (87) WO 96/015569
 (22) 15.11.1995
 (74) Švorčík Otakar JUDr., Hálkova 2, Praha 2, 12000;
- 7 (51) **H 02 H 9/04, H 01 C 7/12**
 (11) 292211
 (40) 15.05.2002
 (21) **1999-898**
 (73) KIWA, SPOL. S R. O., Nitra, SK;
 (72) Čerňička Jozef Ing. CSc., Nitra, SK;
 (54) **Zařízení pro přepětovou ochranu koncového zařízení elektrické sítě**
 (22) 15.03.1999
 (74) Musil Dobroslav Ing., Cejl 38, Brno, 60200;

SB4A

Zapsané patenty do rejstříku po odtajnění

- 6 (51) **F 42 B 10/00**
(11) 292188
(21) **1997-1370**
(73) ADAMOVSKE STROJIRNY A.S., Adamov, CZ;
(73) PROTOTYPA - ZM S.R.O., Brno, CZ;
(72) Kašpar Jiří ing. CSc., Brno, CZ;
Kusák Jan doc. ing. CSc., Brno, CZ;
Petr Vladimír ing., Bukovina, CZ;
Hruška Jaroslav, Doubravice nad Svitavou, CZ;
(54) **Zařízení pro vymezení polohy a pohybu
rozevratelných stabilizátorů**
(22) 14.05.1997

Seznam majitelů udělených patentů

| (73) | (11) | (51) | (73) | (11) | (51) |
|---|--------|---------------|---|--------|---------------|
| ABB ATOM AB, Vasteras, SE; | 292179 | C 22 C 16/00 | A. RAYMOND & CIE, Grenoble, FR; | 292292 | B 60 R 13/07 |
| ABB COMBUSTION ENGINEERING POWER, INC., Windsor, CT, US; | 292179 | C 22 C 16/00 | BAKER NORTON PHARMACEUTICALS INC., Miami, FL, US; | 292134 | A 61 K 31/727 |
| ABB DAIMLER-BENZ TRANSPORTATION (TECHNOLOGY) GMBH, Berlin, DE; | 292241 | B 61 D 17/00 | BANNERFRAME S. R. O., Hradec Králové, CZ; | 292261 | G 09 F 17/00 |
| AB SANDVIK STEEL, Sandviken, SE; | 292179 | C 22 C 16/00 | BANNERFRAME S. R. O., Hradec Králové, CZ; | 292262 | G 09 F 17/00 |
| ADAMOVSKE STROJIRNY A.S., Adamov, CZ; | 292188 | F 42 B 10/00 | BASF AKTIENGESELLSCHAFT, Ludwigshafen, DE; | 292145 | C 08 G 63/20 |
| ADAM OPEL AG, Rüsselsheim, DE; | 292142 | B 23 Q 7/14 | BASF AKTIENGESELLSCHAFT, Ludwigshafen, DE; | 292227 | C 07 D 307/54 |
| AEG NIEDERSPANNUNGSTECHNIK GMBH UND CO. KG, Neumünster, DE; | 292225 | H 02 B 1/20 | BASF AKTIENGESELLSCHAFT, Ludwigshafen, DE; | 292217 | C 07 C 205/02 |
| AGIP PETROLI S. P. A., Rome, IT; | 292215 | C 10 G 9/38 | BASF AKTIENGESELLSCHAFT, Ludwigshafen, DE; | 292265 | C 07 C 209/60 |
| ALCAN TECHNOLOGY & MANAGEMENT AG, Neuhausen am Rheinfall, CH; | 292249 | B 23 K 26/00 | BASF AKTIENGESELLSCHAFT, Ludwigshafen, DE; | 292267 | C 07 C 271/22 |
| ALSTOM POWER, S.R.O., ALSTOM GROUP, Brno, CZ; | 292238 | F 23 N 5/00 | BASF AKTIENGESELLSCHAFT, Ludwigshafen, DE; | 292229 | C 07 C 231/02 |
| ALTANA PHARMA AG, Konstanz, DE; | 292186 | A 61 K 9/14 | BASF AKTIENGESELLSCHAFT, Ludwigshafen, DE; | 292280 | C 07 D 231/20 |
| AMERICAN CYANAMID COMPANY, Madison, NJ, US; | 292213 | A 61 K 33/10 | BASF AKTIENGESELLSCHAFT, Ludwigshafen, DE; | 292287 | A 23 K 3/03 |
| AMERICAN CYANAMID COMPANY, Madison, NJ, US; | 292253 | C 07 D 487/04 | BAYER CORPORATION, Berkeley, CA, US; | 292183 | A 61 K 38/37 |
| AMERON, INC., Pasadena, CA, US; | 292272 | C 08 G 77/04 | BEHR GMBH & CO., Stuttgart, DE; | 292250 | B 60 H 1/03 |
| AMSTRUP Fritz, Bjerringbro, DK; | 292212 | A 22 C 17/08 | BLATA Pavel, Blansko, CZ; | 292196 | F 02 F 1/18 |
| ANGELINI RICERCHE S. P. A. SOCIETA' CONSORTILE, S. Palomba-Pomezia, IT; | 292258 | A 61 K 31/416 | BOREALIS GMBH, Schwechat-Mannswörth, AT; | 292230 | C 08 F 10/06 |
| ANSALDO TRASPORTI S. P. A., Napoli, IT; | 292281 | B 60 M 1/10 | BUTTAZZI Emilio, Bassano del Grappa, IT; | 292168 | C 14 B 1/40 |
| AQUATEST A.S., Praha, CZ; | 292201 | G 01 N 27/76 | BWG BUTZBACHER WEICHENBAU GMBH, Butzbach, DE; | 292140 | B 61 L 5/10 |
| ARTURO SALICE S. P. A., Novedrate, IT; | 292294 | E 05 D 5/08 | CELLTECH THERAPEUTICS LIMITED, Slough, GB; | 292295 | C 12 N 15/13 |
| ASTRA AKTIEBOLAG, Södertälje, SE; | 292224 | A 61 K 9/22 | CHIYODA CORPORATION, Kanagawa-ken, JP; | 292126 | B 01 D 53/50 |
| ATEC-WEISS GMBH & CO.KG, Vreden, DE; | 292181 | F 16 D 3/70 | CIBA SPECIALTY CHEMICALS HOLDING INC., Basle, CH; | 292251 | C 08 K 5/5333 |
| ATOFINA CHEMICALS, INC., Philadelphia, PA, US; | 292143 | C 01 G 19/02 | COLGATE-PALMOLIVE COMPANY, New York, NY, US; | 292231 | B 65 D 35/22 |
| AVIRON, Mountain View, CA, US; | 292283 | C 12 N 15/38 | COLGATE-PALMOLIVE COMPANY, New York, NY, US; | 292132 | A 61 K 7/15 |
| A. RAYMOND & CIE, Grenoble, FR; | 292163 | C 09 D 163/00 | COMPAGNIE MEDITERRANEENNE DES CAFES, Carros, FR; | 292252 | A 47 J 31/40 |

| | | | | | |
|--|--------|---------------|--|--------|---------------|
| CPC INTERNATIONAL INC., Cliffs, NJ, US; | 292264 | C 11 C 3/10 | FRAUNHOFER-GESELLSCHAFT ZUR FÖRDERUNG DER ANGEWANDTEN FORSCHUNG E. V., München, DE; | 292207 | E 04 B 1/66 |
| CRINA S. A., Gland, CH; | 292166 | A 01 K 1/015 | Frembgen Fritz-Herbert, Memmingen, DE; | 292144 | B 23 H 3/10 |
| CSEE TRANSPORT, Les Ulis Cedex, FR; | 292276 | B 61 L 1/20 | FRIEDRICH OSSENBERG-SCHULE & SÖHNE GMBH. & CO. KG., Altena, DE; | 292175 | E 04 D 1/34 |
| DORMA GMBH + CO. KG, Ennepetal, DE; | 292164 | E 05 F 3/10 | FRITZ SCHÄFER GMBH, Neunkirchen/Siegerland, DE; | 292184 | B 65 D 21/02 |
| DORMA GMBH + CO. KG, Ennepetal, DE; | 292165 | E 05 F 3/06 | F. HOFFMANN-LA ROCHE AG, Basle, CH; | 292192 | A 61 K 31/47 |
| DSM N. V., Heerlen, NL; | 292150 | C 09 D 5/46 | GARDNER Michael Stuart, Auckland, NZ; | 292157 | A 01 K 11/00 |
| DURA AUTOMOTIVE BODY & GLASS SYSTEMS GMBH & CO KG, Plettenberg, DE; | 292292 | B 60 R 13/07 | GEBR. KNAUF WESTDEUTSCHE GIPSWERKE, Iphofen, DE; | 292153 | E 04 B 2/58 |
| ELI LILLY AND COMPANY, Indianapolis, IN, US; | 292226 | A 61 K 31/138 | GENCORP PROPERTY INC., Rancho Cordova, CA, US; | 292202 | F 16 J 15/12 |
| Environmental Elements Corporation, Baltimore, MD, US; | 292147 | B 03 C 3/12 | GESTA DIAGNOSTIC AB, Stockholm, SE; | 292187 | C 12 M 1/28 |
| ERICO INTERNATIONAL CORPORATION, Solon, OH, US; | 292149 | F 16 L 3/24 | GRUPO ANTOLIN-INGENIERIA, S. A., Burgos, ES; | 292279 | B 60 R 13/02 |
| ETABLISSEMENTS CAILLAU, Issy Les Moulineaux, FR; | 292243 | B 21 D 39/04 | HANMI PHARM. CO., LTD., Hwaseong-gun, KR; | 292146 | A 61 K 31/496 |
| ETA A. S., Hlinsko, CZ; | 292286 | A 47 L 9/00 | Hans Oetiker AG Maschinen-und Apparatefabrik, Horgen, CH; | 292141 | F 16 L 33/12 |
| ETHYPHARM SA, Houdan, FR; | 292290 | A 61 K 9/50 | HOECHST AKTIENGESELLSCHAFT, Frankfurt am Main, DE; | 292205 | C 07 D 473/04 |
| FARMACEUTICKÁ FAKULTA UK, Hradec Králové, CZ; | 292284 | G 01 N 11/10 | HOECHST AKTIENGESELLSCHAFT, Frankfurt am Main, DE; | 292274 | C 07 K 14/62 |
| FCB, Montreuil, FR; | 292237 | B 07 B 7/083 | HOECHST AKTIENGESELLSCHAFT, Frankfurt am Main, DE; | 292257 | C 07 D 311/16 |
| FEHRER Ernst Dr., Linz, AT; | 292182 | D 04 H 18/00 | HOLZINDUSTRIE PREDING GESELLSCHAFT M. B. H., Preding, AT; | 292172 | B 27 B 33/00 |
| FINMECCANICA S. P. A. RAMO DI AZIENDA ALENIA DIFESA, Roma, IT; | 292235 | G 02 B 23/12 | HUGO Gerd, Schondorf/Ammersee, DE; | 292176 | C 09 D 5/32 |
| FIRMA OTTO FUCHS, Meinerzhagen, DE; | 292222 | B 21 H 1/10 | H. LUNDBECK A/S, Valby- Copenhagen, DK; | 292174 | C 07 D 307/87 |
| FISCHERWERKE ARTUR FISCHER GMBH & CO. KG, Waldachtal, DE; | 292115 | F 16 B 13/08 | H. LUNDBECK A/S, Valby- Copenhagen, DK; | 292198 | C 07 D 307/87 |
| FISCHERWERKE ARTUR FISCHER GMBH & CO. KG, Waldachtal, DE; | 292269 | F 16 B 13/08 | H. LUNDBECK A/S, Valby- Copenhagen, DK; | 292200 | C 07 D 307/87 |
| FLEXSYS AMERICA L. P., Akron, OH, US; | 292194 | C 07 C 211/55 | IGUS SPRITZGUSSTEILE FÜR DIE INDUSTRIE GMBH, Köln, DE; | 292173 | F 16 G 13/16 |
| FMC CORPORATION, Philadelphia, PA, US; | 292185 | C 07 D 249/12 | IGUS SPRITZGÜBTEILE FÜR DIE INDUSTRIE GMBH, Köln, DE; | 292171 | F 16 C 33/20 |
| FRANZ PLASSER BAHNBAUMASCHINEN- INDUSTRIEGESELLSCHAFT M. B. H., Wien, AT; | 292116 | E 01 B 29/06 | INOPLAST, Saint Desirat, FR; | 292273 | B 60 J 7/00 |
| FRANZ PLASSER BAHNBAUMASCHINEN- INDUSTRIEGESELLSCHAFT M. B. H., Wien, AT; | 292117 | E 01 B 35/00 | ITT AUTOMOTIVE EUROPE GMBH, Frankfurt/Main, DE; | 292148 | F 16 D 65/04 |
| FRANZ PLASSER BAHNBAUMASCHINEN- INDUSTRIEGESELLSCHAFT M. B. H., Wien, AT; | 292121 | E 01 B 27/16 | | | |

| | | | | | |
|--|--------|---------------|---|--------|---------------|
| IVAX PHARMACEUTICALS S.R.O., Opava-Komárov, CZ; | 292123 | C 07 D 413/12 | mitsubishi heavy industries, ltd., Tokyo, JP; | 292268 | F 23 D 1/00 |
| JAROŠ Karel doc. ing. CSc., Brno, CZ; | 292196 | F 02 F 1/18 | Mitsubishi Jukogyo Kabushiki Kaisha, Tokyo, JP; | 292133 | B 29 C 33/34 |
| J.EBERSPÄCHER GMBH & CO., Esslingen, DE; | 292250 | B 60 H 1/03 | MOLEKULARE ENERGIETECHNIK AG, Vaduz, LI; | 292178 | B 01 J 19/12 |
| KEUSCHNIGG Josef, Kirchberg, AT; | 292180 | B 04 C 5/04 | MONSANTO EUROPE S. A., Brussels, BE; | 292220 | A 01 N 57/20 |
| KIMBERLY-CLARK WORLDWIDE INC., Neenah, WI, US; | 292228 | A 61 F 13/72 | NĚMEC Jaroslav Ing. DrSc., Praha, CZ; | 292239 | C 02 F 1/58 |
| KIWA, SPOL. S R. O., Nitra, SK; | 292211 | H 02 H 9/04 | NORSK HYDRO ASA, Oslo, NO; | 292236 | C 05 C 5/04 |
| KNOLL AKTIENGESELLSCHAFT, Ludwigshafen, DE; | 292282 | C 07 D 211/22 | NOVARTIS AG, Basle, CH; | 292233 | C 07 D 498/18 |
| Krummenauer GmbH & Co. KG, Neunkirchen, DE; | 292136 | E 21 C 25/10 | NOVARTIS AG, Basle, CH; | 292260 | C 07 D 249/04 |
| KUHN-HUARD S.A., Chateaubriant Cedex, FR; | 292288 | A 01 B 73/02 | NOVO NORDISK A/S, Basgvaerd, DK; | 292256 | A 61 K 31/355 |
| LAFARGE BRAAS ROOFING ACCESSORIES GMBH & CO. KG., Oberursel, DE; | 292219 | E 04 D 13/072 | N. V. NUTRICIA, Zoetermeer, NL; | 292240 | A 23 L 1/29 |
| LÉČIVA, A. S., Praha, CZ; | 292221 | C 07 D 319/06 | OLIN CORPORATION, Cheshire, CT, US; | 292242 | C 06 B 45/00 |
| LORAMENDI, S. A., Vitoria, ES; | 292159 | B 22 C 15/28 | ONDRAŠÍK Ivan Ing., Praha, CZ; | 292162 | G 02 B 13/18 |
| MAN ROLAND DRUCKMASCHINEN AG, Offenbach, DE; | 292278 | B 41 F 11/00 | ORTHO-MCNEIL PHARMACEUTICAL, INC., Raritan, NJ, US; | 292151 | A 61 K 9/70 |
| MAPAL FABRIK FÜR PRÄZISIONSWERKZEUGE DR. KRESS KG, Aalen, DE; | 292128 | B 23 B 29/034 | OSNER Zdeněk Ing. CSc., Praha, CZ; | 292239 | C 02 F 1/58 |
| MARTIN AUER REBSCHULEN, Hallau, CH; | 292234 | A 01 G 17/02 | PETER AUER GMBH, Gailingen, DE; | 292234 | A 01 G 17/02 |
| MARTIN GMBH FÜR UMWELT- UND ENERGIETECHNIK, München, DE; | 292189 | F 23 H 3/02 | PFIZER INC, New York, NY, US; | 292275 | C 07 D 231/38 |
| MASCHINENFARBIK KEMPER GMBH & CO. KG, Stadtlohn, DE; | 292266 | A 01 D 45/02 | PFIZER INC., New York, NY, US; | 292160 | C 07 D 217/04 |
| MCNEIL-PPC INC., Milltown, NJ, US; | 292285 | D 04 H 1/44 | PFIZER PRODUCTS INC., Groton, CT, US; | 292135 | C 07 D 213/73 |
| MCWHORTER TECHNOLOGIES AB, Mölndal, SE; | 292277 | C 08 F 283/01 | PFLIEDERER Wolfgang Prof. Dr. Dr. h. c., Konstanz, DE; | 292296 | C 07 H 19/02 |
| MEDIVIR AB, Huddinge, SE; | 292169 | C 07 D 473/18 | PHARMACIA AB, Stockholm, SE; | 292125 | A 61 K 47/48 |
| MEGTEC SYSTEMS, INC., De Pere, WI, US; | 292138 | F 23 D 11/44 | PHILIP MORRIS PRODUCTS S.A., Neuchatel, CH; | 292203 | A 24 C 5/39 |
| MENIFLEX S. R. L., S. Maria Di Zevio, IT; | 292190 | F 16 L 27/08 | PLIVA-LACHEMA A.S., Brno, CZ; | 292170 | A 61 K 31/282 |
| MERCK PATENT GMBH, Darmstadt, DE; | 292210 | C 07 D 213/38 | PRECIOSA, A. S., Jablonec nad Nisou, CZ; | 292289 | C 30 B 33/02 |
| MESSER GRIESHEIM GMBH, Frankfurt, DE; | 292244 | C 21 D 1/68 | PRIMAS Michael RNDr., Praha, CZ; | 292161 | C 02 F 1/28 |
| METSO PAPER, INC., Helsinki, FI; | 292270 | B 01 D 35/22 | PROTOTYPA - ZM S.R.O., Brno, CZ; | 292188 | F 42 B 10/00 |
| MICHAEL HUBER MÜNCHEN GMBH, Kirchheim, DE; | 292150 | C 09 D 5/46 | RACLAVSKÝ Jaromír Ing., Libušín, CZ; | 292239 | C 02 F 1/58 |
| MIKŠ Antonín Doc. RNDr. CSc., Praha, CZ; | 292162 | G 02 B 13/18 | REFEL S. P. A., Vito al Tagliamento, IT; | 292248 | C 04 B 35/66 |
| | | | RHONE-POULENC CHIMIE, Courbevoie Cedex, FR; | 292124 | C 08 L 83/04 |
| | | | RIETER CZ A.S., Ústí nad Orlicí, CZ; | 292232 | D 01 H 4/50 |
| | | | ROBEL BAHNBAUMASCHINEN GMBH, Freilassing, DE; | 292118 | E 01 B 29/16 |

| | | | | | |
|--|--------|---------------|--|--------|---------------|
| ROBEL BAHNBAUMASCHINEN GMBH, Freilassing, DE; | 292119 | E 01 B 11/02 | ŠKODA AUTO A. S., Mladá Boleslav, CZ; | 292206 | B 60 J 1/18 |
| ROST & Co. GmbH, Porta Westfalica, DE; | 292293 | E 03 C 1/01 | TECHFORM ENGINEERING GMBH, Radolfzell, DE; | 292189 | F 23 H 3/02 |
| ROTH Reiner Dipl. Ing., Ottweiler, DE; | 292152 | E 01 F 8/02 | TELEDYNE WAH CHANG ALBANY, Albany, OR, US; | 292179 | C 22 C 16/00 |
| RWE-DEA AKTIENGESELLSCHAFT FÜR MINERALOEL UND CHEMIE, Frankfurt, DE; | 292137 | C 10 M 105/22 | THE PROCTER & GAMBLE COMPANY, Cincinnati, OH, US; | 292297 | A 61 F 13/15 |
| SAINT-GOBAIN OBERLAND AG, Bad Wurzach, DE; | 292154 | E 04 C 1/42 | THE STANDARD OIL COMPANY, Cleveland, OH, US; | 292204 | B 01 J 8/06 |
| SAINT GOBAIN VITRAGE, Courbevoie, FR; | 292214 | B 29 C 47/02 | THE UNIVERSITY OF SHEFFIELD, Sheffield, GB; | 292114 | C 07 D 223/14 |
| SANDVIK SPECIAL METALS CORPORATION, Kennewick, WA, US; | 292179 | C 22 C 16/00 | THYSSENKRUPP ELECTRICAL STEEL EBG GMBH, Bochum, DE; | 292216 | C 21 D 8/12 |
| SANOFI-SYNTHELABO, Paris, FR; | 292255 | C 07 D 231/14 | THYSSEN STAHL AKTIENGESELLSCHAFT, Duisburg, DE; | 292139 | B 22 D 11/18 |
| SANOFI-SYNTHELABO, Paris, FR; | 292129 | A 61 K 31/454 | UFZ-UMWELTFORSCHUNGSZENTRUM LEIPZIG-HALLE GMBH, Leipzig, DE; | 292155 | C 12 N 1/32 |
| SCHEJBAL Ctirad Prof. Ing. CSc., Ostrava, CZ; | 292239 | C 02 F 1/58 | UNILEVER N. V., Rotterdam, NL; | 292120 | A 61 K 7/50 |
| SCHERING AKTIENGESELLSCHAFT, Berlin, DE; | 292177 | A 61 K 31/565 | USINOR, Puteaux, FR; | 292139 | B 22 D 11/18 |
| SCHERING AKTIENGESELLSCHAFT, Berlin, DE; | 292167 | C 07 D 263/24 | ÚSTAV ORGANICKÉ CHEMIE A BIOCHEMIE AV ČR, Praha, CZ; | 292131 | C 07 K 7/16 |
| SCHÜCO INTERNATIONAL KG, Bielefeld, DE; | 292208 | B 29 C 65/20 | ÚSTAV ORGANICKÉ CHEMIE A BIOCHEMIE AV ČR, Praha, CZ; | 292199 | C 07 F 9/38 |
| SCHWARZ DRUCK GMBH AND CO. KG, Hausham, DE; | 292156 | B 42 D 15/00 | VALMET PANELHANDLING OY, Nastola, FI; | 292130 | B 27 N 3/18 |
| SCOTT TECHNOLOGIES, INC., Mayfield Hts., OH, US; | 292158 | G 08 B 21/02 | VAPE RAIL INTERNATIONAL S. A., St-Martin-Du-Fresne, FR; | 292246 | F 16 B 13/12 |
| SEDLÁČEK Miroslav Ing. CSc., Praha, CZ; | 292122 | F 03 B 5/00 | VESUVIUS CRUCIBLE COMPANY, Wilmington, DE, US; | 292263 | B 22 D 41/50 |
| SIEMENS SGP VERKEHRSTECHNIK GMBH, Wien, AT; | 292291 | B 62 D 31/02 | VIDLÁŘ Jiří Prof. Ing. CSc., Ostrava, CZ; | 292239 | C 02 F 1/58 |
| SMITHKLINE BEECHAM CORPORATION, Philadelphia, PA, US; | 292223 | A 61 K 9/06 | VOEST-ALPINE SCHIENEN GMBH & CO. KG, Leoben, AT; | 292118 | E 01 B 29/16 |
| SOCIETE DES PRODUITS NESTLE S. A., Vevey, CH; | 292195 | A 23 L 1/19 | VOLKSWAGEN AKTIENGESELLSCHAFT, Wolfsburg, DE; | 292184 | B 65 D 21/02 |
| SOCIÉTÉ DES PRODUITS NESTLÉ S. A., Vevey, CH; | 292218 | A 23 P 1/12 | Von Wedel Karl, Neustadt, DE; | 292127 | F 27 B 21/02 |
| SOGERAIL/Société Anonyme/, Hayange, FR; | 292245 | C 21 D 9/04 | VSG VERKEHRSTECHNIK GMBH, Bochum, DE; | 292254 | B 21 H 1/04 |
| SOLVAY (SOCIÉTÉ ANONYME), Bruxelles, BE; | 292259 | C 08 F 14/06 | VYSOKÉ UČENÍ TECHNICKÉ V BRNĚ FAKULTA STROJNÍHO INŽENÝRSTVÍ, Brno, CZ; | 292197 | F 03 B 3/12 |
| SPRAYSOL GMBH, Sobernheim, DE; | 292271 | B 05 B 11/00 | WACKER-CHEMIE GMBH, München, DE; | 292191 | C 08 L 83/04 |
| STRNADOVÁ Nina Doc. Ing. CSc., Libušín, CZ; | 292239 | C 02 F 1/58 | WIEMERS Karl-Heinz, Ebendorf, DE; | 292193 | B 23 O 1/26 |
| SYNGENTA PARTICIPATIONS AG, Basel, CH; | 292209 | C 07 C 209/36 | YEDA RESEARCH AND DEVELOPMENT CO., LTD., Rehovot, IL; | 292247 | C 08 G 69/10 |

FG1K

Zapsané užité vzory

V období uzávěrky tohoto čísla Věstníku zapsal Úřad průmyslového vlastnictví tyto užité vzory.

| | | | |
|-------|-------------|-------|------------|
| 13357 | A63F 9/08 | 13435 | C04B 16/04 |
| 13358 | A01N 33/06 | 13436 | D06F 89/02 |
| 13359 | A23G 3/00 | 13437 | B22C 1/18 |
| 13360 | F28F 9/26 | 13438 | B01D 35/32 |
| 13361 | A23L 1/10 | 13439 | B21D 7/024 |
| 13362 | B09B 3/00 | 13440 | E04B 2/88 |
| 13363 | G01R 1/30 | 13441 | B03C 3/36 |
| 13364 | G08B 25/08 | 13442 | B21D 9/05 |
| 13365 | G08B 25/08 | 13443 | B01D 29/68 |
| 13366 | A63H 3/36 | 13444 | H02P 1/04 |
| 13367 | B61D 3/16 | 13445 | F28F 3/08 |
| 13368 | B61D 3/16 | 13446 | E03D 9/05 |
| 13369 | G21F 1/10 | 13447 | E06B 11/02 |
| 13370 | G09F 7/00 | 13448 | F16B 5/12 |
| 13371 | A45D 24/06 | 13449 | B60J 3/02 |
| 13372 | A23L 1/10 | 13450 | B02C 2/00 |
| 13373 | B42D 15/10 | 13451 | B02C 2/00 |
| 13374 | A63F 7/02 | 13452 | B60R 25/06 |
| 13375 | G08C 17/02 | 13453 | B62D 1/04 |
| 13376 | F03B 11/00 | 13454 | A43B 17/00 |
| 13377 | C03B 9/00 | 13455 | B60R 25/02 |
| 13378 | A47B 47/03 | 13456 | E05B 19/04 |
| 13379 | G09F 23/14 | 13457 | H02K 3/00 |
| 13380 | A45F 3/14 | 13458 | A01K 1/035 |
| 13381 | C08F 12/08 | 13459 | F22B 21/06 |
| 13382 | A47B 33/00 | 13460 | A01D 34/81 |
| 13383 | B65H 3/56 | 13461 | C02F 3/12 |
| 13384 | E04F 15/00 | | |
| 13385 | E04C 1/40 | | |
| 13386 | A01K 97/10 | | |
| 13387 | A45D 29/18 | | |
| 13388 | A61G 7/005 | | |
| 13389 | H03B 5/06 | | |
| 13390 | G21F 1/10 | | |
| 13391 | A01K 97/10 | | |
| 13392 | C07C 311/37 | | |
| 13393 | E04C 3/20 | | |
| 13394 | A61C 8/00 | | |
| 13395 | B27C 3/02 | | |
| 13396 | F23N 5/00 | | |
| 13397 | F03D 1/00 | | |
| 13398 | F24H 1/00 | | |
| 13399 | E04F 13/14 | | |
| 13400 | F16H 7/08 | | |
| 13401 | E05B 1/04 | | |
| 13402 | B65D 6/24 | | |
| 13403 | B65D 41/62 | | |
| 13404 | B65D 25/38 | | |
| 13405 | B60O 7/00 | | |
| 13406 | E04B 1/64 | | |
| 13407 | G01B 13/18 | | |
| 13408 | B65D 75/04 | | |
| 13409 | B60B 35/00 | | |
| 13410 | F24J 2/00 | | |
| 13411 | F24J 2/00 | | |
| 13412 | E01C 9/04 | | |
| 13413 | G02B 23/00 | | |
| 13414 | B65D 5/46 | | |
| 13415 | E04H 12/00 | | |
| 13416 | B60R 27/00 | | |
| 13417 | E05B 19/04 | | |
| 13418 | A61K 7/025 | | |
| 13419 | E05B 75/00 | | |
| 13420 | E05B 27/00 | | |
| 13421 | A62C 2/00 | | |
| 13422 | G06F 19/00 | | |
| 13423 | A01D 69/00 | | |
| 13424 | B65D 88/54 | | |
| 13425 | C11C 5/00 | | |
| 13426 | A23G 9/00 | | |
| 13427 | A47L 9/02 | | |
| 13428 | F23K 3/00 | | |
| 13429 | B64C 31/032 | | |
| 13430 | B65G 53/16 | | |
| 13431 | A45D 26/00 | | |
| 13432 | E04F 19/08 | | |
| 13433 | E02B 7/20 | | |
| 13434 | E05B 65/20 | | |

- 7 (51) **A 01 D 34/81, A 01 D 34/03**
 (11) 13460
 (21) **2003-14306**
 (22) 03.06.2003
 (47) 30.06.2003
 (73) OLMR Jaroslav Jiří Ing. Ph.D., Praha, CZ;
 (72) Olmr Jaroslav Jiří Ing. Ph.D., Praha, CZ;
 (54) **Uspořádání krytu žacího ústrojí trávnickového žacího stroje**
- 7 (51) **A 01 D 69/00**
 (11) 13423
 (21) **2003-14285**
 (22) 28.05.2003
 (47) 24.06.2003
 (73) OLMR Jaroslav Jiří Ing. Ph.D., Praha, CZ;
 (72) Olmr Jaroslav Jiří Ing. Ph.D., Praha, CZ;
 (54) **Uspořádání náhonu zadní hnací nápravy trávnickového žacího stroje**
- 7 (51) **A 01 K 1/035, A 01 K 1/015**
 (11) 13458
 (21) **2003-14299**
 (22) 30.05.2003
 (47) 30.06.2003
 (73) KERAMOST, A. S., Most, CZ;
 (72) Škaloud Jiří MVDr. CSc., Brno, CZ;
 (54) **Stelivo pro domácí zvířata**
 (74) Vaněk Ladislav Ing., Ortenovo nám. 6, Praha 7, 17000;
- 7 (51) **A 01 K 97/10**
 (11) 13386
 (21) **2003-14186**
 (22) 24.04.2003
 (47) 16.06.2003
 (73) SVOBODA Vít, Brno, CZ;
 (72) Svoboda Vít, Brno, CZ;
 (54) **Stojan, zejména na rybářské pruty**
 (74) Markes Libor Ing., Grohova 54, Brno, 60200;
- 7 (51) **A 01 K 97/10**
 (11) 13391
 (21) **2003-14275**
 (22) 23.05.2003
 (47) 16.06.2003
 (73) SVOBODA Vít Ing., Brno, CZ;
 (72) Svoboda Vít Ing., Brno, CZ;
 (54) **Stojan, zejména na rybářské pruty**
 (74) Markes Libor Ing., Grohova 54, Brno, 60200;
- 7 (51) **A 01 N 33/06, A 01 N 37/10, A 01 N 25/02, A 01 N 25/12**
 (11) 13358
 (21) **2003-13897**
 (22) 31.01.2003
 (47) 09.06.2003
 (73) ING. JAROMÍR SOCHA, CSC. - BIOSFOR, Pardubice, CZ;
 (72) Socha Jaromír Ing. CSc., Pardubice, CZ;
 Socha Vít Ing., Srch, Staré Ždánice, CZ;
 Sochová Kamila Ing., Praha, CZ;
 (54) **Prostředek ovlivňující výnosy semen obilnin, olejnin a dalších plodin**
 (74) Kratochvíl Václav Ing., Radlická 28/663, Praha 5, 15000;
- 7 (51) **A 23 G 3/00**
 (11) 13359
 (21) **2003-13939**
 (22) 17.02.2003
- (47) 09.06.2003
 (73) KUČERKA David, Hodonín, CZ;
 (72) Kučerka David, Hodonín, CZ;
 (54) **Jedlá plastelína**
- 7 (51) **A 23 G 9/00**
 (11) 13426
 (21) **2002-13818**
 (22) 30.12.2002
 (47) 30.06.2003
 (73) GRÜNER Miroslav, Praha, CZ;
 (72) Grüner Miroslav, Praha, CZ;
 (54) **Zmrzlinový výrobek**
- 7 (51) **A 23 L 1/10**
 (11) 13361
 (21) **2003-13996**
 (22) 05.03.2003
 (47) 09.06.2003
 (73) VYTOPILO Jiří Mgr., Mohelnice, CZ;
 (72) Vytopil Jiří Mgr., Mohelnice, CZ;
 (54) **Cereální tyčinka**
- 7 (51) **A 23 L 1/10**
 (11) 13372
 (21) **2003-14233**
 (22) 13.05.2003
 (47) 09.06.2003
 (73) VYTOPILO Jiří Mgr., Mohelnice, CZ;
 (72) Vytopil Jiří Mgr., Mohelnice, CZ;
 (54) **Tyčinka s cereáliemi**
- 7 (51) **A 43 B 17/00, A 43 B 13/38, A 43 B 7/00, A 61 F 5/14**
 (11) 13454
 (21) **2003-14278**
 (22) 26.05.2003
 (47) 30.06.2003
 (73) DVORNÍK František, Opava, CZ;
 (72) Dvorník František, Opava, CZ;
 (54) **Masážní stélka do obuvi**
 (74) Soukup Petr ing., Švédská 3, Olomouc, 77200;
- 7 (51) **A 45 D 24/06, A 45 D 24/04, A 45 D 24/00**
 (11) 13371
 (21) **2003-14230**
 (22) 09.05.2003
 (47) 09.06.2003
 (73) POSPÍCHAL Robert, Velká Losenice, CZ;
 (72) Pospíchal Robert, Velká Losenice, CZ;
 (54) **Hřeben**
 (74) Holasová Hana Ing. Mgr., Křížová 4, Brno, 60300;
- 7 (51) **A 45 D 26/00, A 45 D 29/00, A 45 D 29/18, A 61 B 17/54, A 61 B 17/30, B 25 C 11/02**
 (11) 13431
 (21) **2003-14100**
 (22) 02.04.2003
 (47) 30.06.2003
 (73) VLNA Ladislav, Okříšky, CZ;
 (72) Vlna Ladislav, Okříšky, CZ;
 (54) **Pinzeta**
- 7 (51) **A 45 D 29/18, A 45 D 29/20, A 45 D 29/00, B 26 B 13/22, B 26 B 29/04**
 (11) 13387
 (21) **2003-14189**
 (22) 24.04.2003
 (47) 16.06.2003
 (73) ŠVARC Josef, Velká Hleďsebe, CZ;
 (72) Švarc Josef, Velká Hleďsebe, CZ;
 (54) **Zachycovač odstřížených nehtů**

- 7 (51) **A 45 F 3/14**
 (11) 13380
 (21) **2003-14068**
 (22) 25.03.2003
 (47) 16.06.2003
 (73) BUŘIČOVÁ Jana, České Budějovice, CZ;
 (72) Buřičová Jana, České Budějovice, CZ;
 Buřič Václav, České Budějovice, CZ;
 (54) **Křížový postroj pro zavěšení a přenášení elektronických zařízení**
 (74) Sedlák Jiří Ing., Husova 16, České Budějovice, 37001;
- 7 (51) **A 47 B 33/00, A 47 B 57/06**
 (11) 13382
 (21) **2003-14078**
 (22) 27.03.2003
 (47) 16.06.2003
 (73) HALBÍKOVÁ Kamila, Praha, CZ;
 (72) Halbíková Kamila, Praha, CZ;
 (54) **Kuchyňská linka s výškově nastavitelnou pracovní plochou**
 (74) Střelák Jiří Ing., Pařížská 17, Praha 1, 11000;
- 7 (51) **A 47 B 47/03**
 (11) 13378
 (21) **2003-14004**
 (22) 06.03.2003
 (47) 16.06.2003
 (73) ALFA 3 S. R. O., Pardubice, CZ;
 (72) Zelenka Ladislav, Pardubice, CZ;
 (54) **Lehký kovový regál**
- 7 (51) **A 47 L 9/02**
 (11) 13427
 (21) **2003-13983**
 (22) 03.03.2003
 (47) 30.06.2003
 (73) ŠAMAN Vladimír, Praha, CZ;
 ŠAMAN Vojtěch, Praha, CZ;
 (72) Šaman Vladimír, Praha, CZ;
 Šaman Vojtěch, Praha, CZ;
 (54) **Podlahová sací hubice elektrického vysavače prachu**
- 7 (51) **A 61 C 8/00**
 (11) 13394
 (21) **2003-13886**
 (22) 29.01.2003
 (47) 24.06.2003
 (73) HRKAL Jiří MUDr., Kladno, CZ;
 CABALKA Josef MUDr., Karlovy Vary, CZ;
 NÉMETH Tibor Prof. MUDr. DrSc., Praha, CZ;
 (72) Hrkal Jiří MUDr., Kladno, CZ;
 Cabalka Josef MUDr., Karlovy Vary, CZ;
 Németh Tibor Prof. MUDr. DrSc., Praha, CZ;
 (54) **Slizniční dentální implantát z bioinertní keramiky**
- 7 (51) **A 61 G 7/005, A 61 G 7/002**
 (11) 13388
 (21) **2003-14199**
 (22) 29.04.2003
 (47) 16.06.2003
 (73) LINET SPOL. S R. O., Slaný, CZ;
 (72) Schejbal Ladislav, Kladno, CZ;
 (54) **Zařízení pro polohování ložné plochy lůžka, zejména nemocničního**
 (74) Vobořil Bohuslav Ing., Nad Štolou 12, Praha 7, 17000;
- 7 (51) **A 61 K 7/025, A 61 K 7/027**
 (11) 13418
- (21) **2003-14229**
 (22) 09.05.2003
 (47) 24.06.2003
 (73) CPN SPOL. S R.O., Ústí nad Orlicí, CZ;
 (72) Pávek Stanislav Mgr., Sloupnice, CZ;
 (54) **Emulzní přípravek pro zvýraznění a ošetření rtů**
 (74) Matušková Martina Mgr., Mendlovo nám. 1a, Brno, 60300;
- 7 (51) **A 62 C 2/00, A 62 C 2/12**
 (11) 13421
 (21) **2003-14274**
 (22) 07.05.2003
 (47) 24.06.2003
 (73) JIŘÍ BĚLOHRADSKÝ BESOPOK, Praha, CZ;
 (72) Bělohradský Jiří, Praha, CZ;
 (54) **Tlaková požární klapka**
 (74) Šimek Libor Ing., Kartouzská 4, Praha 5, 15099;
- 7 (51) **A 63 F 7/02, A 63 F 7/00, A 63 F 7/22, A 63 F 7/36, A 63 F 7/38**
 (11) 13374
 (21) **2003-14243**
 (22) 14.05.2003
 (47) 09.06.2003
 (73) NÁLEVKA Václav, Hradec Králové, CZ;
 (72) Vanecko Ivan, Schönau, DE;
 (54) **Společenská hra**
 (74) Brykner Jan, Resslerova 741, Hradec Králové, 50002;
- 7 (51) **A 63 F 9/08, A 63 F 9/10, A 63 F 9/12, A 63 F 9/00, A 63 H 33/04**
 (11) 13357
 (21) **2003-13873**
 (22) 24.01.2003
 (47) 09.06.2003
 (73) CLEVER TOYS, S. R. O., Moravský Krumlov, CZ;
 (72) Lapeš Martin, Moravský Krumlov, CZ;
 (54) **Hlavolam s tělesy dvou různých délek s barevně rozlišenou základní konfigurací**
- 7 (51) **A 63 H 3/36, A 63 H 3/46, A 63 H 3/00, A 63 H 7/02, A 63 H 7/00**
 (11) 13366
 (21) **2003-14190**
 (22) 25.04.2003
 (47) 09.06.2003
 (73) ABAKUS CZ S. R. O., Písek, CZ;
 (72) Rosol Jindřich, Písek, CZ;
 (54) **Marioneta**
 (74) Sedlák Jiří Ing., Husova 16, České Budějovice, 37001;
- 7 (51) **B 01 D 29/68**
 (11) 13443
 (21) **2003-14217**
 (22) 06.05.2003
 (47) 30.06.2003
 (32) 07.04.2003
 (31) 2003/77-2003
 (33) SK
 (73) SENČEKOVÁ Daniela Ing., Banská Bystrica, SK;
 (72) Senčková Daniela Ing., Banská Bystrica, SK;
 (54) **Filtrační odlučovač prachu**
 (74) Kubičková Květoslava Ing., Doubravčická 2201, Praha 6, 10000;
- 7 (51) **B 01 D 35/32, B 01 D 46/46**
 (11) 13438
 (21) **2003-14170**
 (22) 17.04.2003
 (47) 30.06.2003

- (73) VOJENSKÝ TECHNICKÝ ÚSTAV POZEMNÍHO VOJSKA, Vyškov, CZ;
- (72) Nešpor Zdeněk Ing., Vyškov, CZ;
Fojtík Oldřich Ing., Vyškov, CZ;
- (54) **Filtrační zařízení na ochranu proti účinkům zbraní hromadného ničení**
- 7 (51) **B 02 C 2/00**
(11) 13450
(21) **2003-14264**
(22) 20.05.2003
(47) 30.06.2003
(73) PSP ENGINEERING A.S., Přerov, CZ;
(72) Horák Miroslav, Přerov, CZ;
Mráz Filip Ing., Přerov, CZ;
- (54) **Plášť kuželového drtiče**
- 7 (51) **B 02 C 2/00**
(11) 13451
(21) **2003-14265**
(22) 20.05.2003
(47) 30.06.2003
(73) PSP ENGINEERING A.S., Přerov, CZ;
(72) Horák Miroslav, Přerov, CZ;
Mráz Filip Ing., Přerov, CZ;
- (54) **Duše pláště kuželového drtiče**
- 7 (51) **B 03 C 3/36**
(11) 13441
(21) **2003-14197**
(22) 29.04.2003
(47) 30.06.2003
(73) ZVVZ A. S., Milevsko, CZ;
(72) Wegschmied František Ing., Milevsko, CZ;
Szingert Jan, Milevsko, CZ;
- (54) **Zařízení pro rozdělení vzdušiny v přechodovém dílu s velkou změnou průřezu na krátkém úseku potrubní trasy**
- (74) Koňák Antonín, Karla Čapka 808, Milevsko, 39901;
- 7 (51) **B 09 B 3/00, C 02 F 11/02**
(11) 13362
(21) **2003-14076**
(22) 26.03.2003
(47) 09.06.2003
(73) EKOBIOPROGRES, V. D., Brno, CZ;
(72) Ševčík Vladimír Ing., Brno, CZ;
Ševčík Vladimír RNDr. CSc., Brno, CZ;
Brabec Michal, Černá Hora, CZ;
- (54) **Zařízení k aerobním fermentacím a technologickému zpracování bioodpadů**
- (74) Šimek Miroslav Ing., Plovdivská 2, Brno 16, 61600;
- 7 (51) **B 21 D 7/024**
(11) 13439
(21) **2003-14176**
(22) 22.04.2003
(47) 30.06.2003
(73) JEDOVNICKÝ Bohumil Ing. CSc., Brno, CZ;
KUBA Miroslav Ing., Brno, CZ;
- (72) Jedovnický Bohumil Ing. CSc., Brno, CZ;
Kuba Miroslav Ing., Brno, CZ;
- (54) **Nástroj k ohýbání tyčových polotovarů do tvaru U**
- 7 (51) **B 21 D 9/05**
(11) 13442
(21) **2003-14201**
(22) 30.04.2003
(47) 30.06.2003
(73) MSV SYSTEMS CZ S. R. O., Liberec, CZ;
(72) Krejčík Miroslav, Liberec, CZ;
- Vondráček Karel Ing., Liberec, CZ;
- (54) **Ohýbací zařízení**
- (74) Musil Dobroslav Ing., Cejl 38, Brno, 60200;
- 7 (51) **B 22 C 1/18**
(11) 13437
(21) **2003-14161**
(22) 15.04.2003
(47) 30.06.2003
(73) SILCHEM S. R. O., Ústí nad Labem, CZ;
(72) Antoš Petr Dr. Ing., Libochovany, CZ;
Vinš Oldřich Ing., Ústí nad Labem, CZ;
Rudolf Miroslav, Ústí nad Labem, CZ;
Burian Alois Ing. CSc., Rousínov, CZ;
- (54) **Geopolymerní pojivo slévarenských formovacích směsí**
- 7 (51) **B 27 C 3/02**
(11) 13395
(21) **2003-13944**
(22) 19.02.2003
(47) 24.06.2003
(73) TOPOLSKÝ Zolo, Moravský Beroun, CZ;
(72) Topolský Zolo, Moravský Beroun, CZ;
Zachoval Miroslav, Moravský Beroun, CZ;
- (54) **Zařízení pro navrtávání slepých otvorů pro kolíkování dřevěných desek**
- (74) Halaxová Zdeňka RNDr., Univerzitní 7, Olomouc, 77200;
- 7 (51) **B 42 D 15/10, G 06 K 19/00**
(11) 13373
(21) **2003-14238**
(22) 14.05.2003
(47) 09.06.2003
(73) DOSTÁL Josef, Rovečné, CZ;
(72) Dostál Josef, Rovečné, CZ;
- (54) **Předplacená čipová karta pro internetové platby**
- 7 (51) **B 60 B 35/00, B 60 B 37/00, B 60 D 1/00, B 62 D 53/08**
(11) 13409
(21) **2003-14175**
(22) 22.04.2003
(47) 24.06.2003
(73) PŘIBYLA Jan, Moravský Žižkov, CZ;
(72) Příbyla Jan, Moravský Žižkov, CZ;
- (54) **Mechanicky říditelná náprava tažených přívěsů**
- (74) Dadej Leopold Ing., Na Valtické 6, Břeclav 4, 69141;
- 7 (51) **B 60 J 3/02**
(11) 13449
(21) **2003-14254**
(22) 16.05.2003
(47) 30.06.2003
(73) GUMOTEX, AKCIOVÁ SPOLEČNOST, Břeclav, CZ;
(72) Kadrnka Otakar, Břeclav, CZ;
- (54) **Brzdící a aretační mechanismus dvoudílné sluneční clony pro motorová vozidla**
- 7 (51) **B 60 Q 7/00, G 09 F 13/16**
(11) 13405
(21) **2003-14138**
(22) 10.04.2003
(47) 24.06.2003
(73) LOVA, SPOL. S R. O., Lovčice, CZ;
(72) Forman Antonín Ing., Žádovice, CZ;
Červínek František, Kyjov, CZ;
- (54) **Výstražný trojúhelník pro motorová vozidla**
- (74) Dadej Leopold Ing., Na Valtické 6, Břeclav 4, 69141;

- 7 (51) **B 60 R 25/02**
 (11) 13455
 (21) **2003-14283**
 (22) 28.05.2003
 (47) 30.06.2003
 (73) CHVÁTAL Milan, Chlumec, CZ;
 (72) Chvátal Milan, Chlumec, CZ;
 (54) **Zařízení k zajištění volantu motorového vozidla**
- 7 (51) **B 60 R 25/06**
 (11) 13452
 (21) **2003-14268**
 (22) 21.05.2003
 (47) 30.06.2003
 (73) I. KASPO-ORCAR A. S., Moravská Ostrava, CZ;
 (72) Lalík Radomír, Ostrava, CZ;
 (54) **Zabezpečovací zařízení pro blokování polohy řadící páky motorového vozidla**
 (74) Kouřil Jiří Ing., Kořenského 31, Ostrava 3, 70300;
- 7 (51) **B 60 R 27/00, B 60 K 25/00, B 60 P 3/30, E 01 H 1/10**
 (11) 13416
 (21) **2003-14209**
 (22) 30.04.2003
 (47) 24.06.2003
 (73) NOVOTNÝ Jan, Písek, CZ;
 (72) Novotný Jan, Písek, CZ;
 (54) **Vozidlo k mytí vnitřních prostorů staveb**
 (74) Svobodová Ludmila Mgr., Bělohorská 110, Praha 6, 16900;
- 7 (51) **B 61 D 3/16, B 61 D 3/20, B 61 D 5/06, B 61 D 5/00**
 (11) 13367
 (21) **2003-14214**
 (22) 05.05.2003
 (47) 09.06.2003
 (73) RYKO PLUS SPOL. S R. O., Děčín, CZ;
 (72) Doležal Karel Ing., Děčín, CZ;
 (54) **Spodek nákladního železničního vozu**
 (74) Chlustina Jiří Ing., Jana Masaryka 43-47, Praha 2, 12000;
- 7 (51) **B 61 D 3/16, B 61 D 3/20, B 61 D 5/06, B 61 D 5/00**
 (11) 13368
 (21) **2003-14215**
 (22) 05.05.2003
 (47) 09.06.2003
 (73) RYKO PLUS SPOL. S R. O., Děčín, CZ;
 (72) Doležal Karel Ing., Děčín, CZ;
 (54) **Spodek nákladního železničního vozu**
 (74) Chlustina Jiří Ing., Jana Masaryka 43-47, Praha 2, 12000;
- 7 (51) **B 62 D 1/04**
 (11) 13453
 (21) **2003-14271**
 (22) 22.05.2003
 (47) 30.06.2003
 (32) 20.01.2003
 (31) 2003/7
 (33) SK
 (73) SLOBODNÍKOVÁ Mária, Banská Bystrica, SK;
 FRIDMAN Boris, Banská Bystrica, SK;
 (72) Slobodníková Mária, Banská Bystrica, SK;
 Fridman Boris, Banská Bystrica, SK;
 (54) **Potah na volant z pravé kůže na různé typy volantů**
 (74) Musil Dobroslav Ing., Cejl 38, Brno, 60200;
- 7 (51) **B 64 C 31/032**
- (11) 13429
 (21) **2003-14032**
 (22) 14.03.2003
 (47) 30.06.2003
 (73) GERŽA Jan, Vsetín, CZ;
 (72) Gerža Jan, Vsetín, CZ;
 (54) **Lomená náběžná hrana závěsného kluzáku**
- 7 (51) **B 65 D 5/46**
 (11) 13414
 (21) **2003-14194**
 (22) 28.04.2003
 (47) 24.06.2003
 (73) MODEL OBALY, A. S., Opava, CZ;
 (72) Benda Petr, Opava, CZ;
 (54) **Úchopný otvor odnosného obalu, zejména lepenkového**
 (74) Kouřil Jiří Ing., Kořenského 31, Ostrava 3, 70300;
- 7 (51) **B 65 D 6/24**
 (11) 13402
 (21) **2003-14127**
 (22) 07.04.2003
 (47) 24.06.2003
 (73) NESPA, S. R. O., Malinová, CZ;
 (72) Nesládek Peter, Nitranské Pravno, SK;
 (54) **Skládací papírový obal**
 (74) Halaxová Zdeňka RNDr., Univerzitní 7, Olomouc, 77200;
- 7 (51) **B 65 D 25/38, B 65 D 47/04**
 (11) 13404
 (21) **2003-14136**
 (22) 09.04.2003
 (47) 24.06.2003
 (73) VRZAL Vladimír, Jihlava, CZ;
 BURSA Jiří, Jihlava, CZ;
 (72) Vrzal Vladimír, Jihlava, CZ;
 Bursa Jiří, Jihlava, CZ;
 (54) **Uzávěr láhví, zejména PET láhví, opatřený ventilem pro snadné nalévání tekutin**
- 7 (51) **B 65 D 41/62**
 (11) 13403
 (21) **2003-14135**
 (22) 09.04.2003
 (47) 24.06.2003
 (73) ČADEK Jiří, Jablonec nad Nisou, CZ;
 (72) Čadek Jiří, Jablonec nad Nisou, CZ;
 (54) **Obal pro hračku**
 (74) Kolátor Kamil, Lučanská 5, Jablonec nad Nisou, 46602;
- 7 (51) **B 65 D 75/04**
 (11) 13408
 (21) **2003-14164**
 (22) 15.04.2003
 (47) 24.06.2003
 (73) MAŠEK Jan ing., Vlašim, CZ;
 (72) Mašek Jan ing., Vlašim, CZ;
 Mašek Lukáš, Vlašim, CZ;
 (54) **Skupinové balení svazků bankovek**
- 7 (51) **B 65 D 88/54**
 (11) 13424
 (21) **2003-14300**
 (22) 05.06.2002
 (47) 24.06.2003
 (73) BELT PLAST S.R.O., Brno, CZ;
 (72) Hlavačka Svatopluk RNDr., Brno, CZ;
 Menšík Petr Ing., Ostrava, CZ;

- (54) **Zásobník sypkých hmot**
 (74) Musil Dobroslav Ing., Cejl 38, Brno, 60200;
- 7 (51) **B 65 G 53/16, B 65 G 53/10, B 65 G 53/12**
 (11) 13430
 (21) **2003-14099**
 (22) 02.04.2003
 (47) 30.06.2003
 (73) HOLUBEC Jiří Ing., Brno, CZ;
 BÍLÝ Miroslav Ing. CSc., Tišnov, CZ;
 IVAN Martin Ing., Brno, CZ;
 REZEK Vladimír Ing., Brno, CZ;
 SUCHÝ Josef Ing., Brno, CZ;
 (72) Holubec Jiří Ing., Brno, CZ;
 Bílý Miroslav Ing. CSc., Tišnov, CZ;
 Ivan Martin Ing., Brno, CZ;
 Rezek Vladimír Ing., Brno, CZ;
 Suchý Josef Ing., Brno, CZ;
- (54) **Technologické zařízení pro pneumatickou dopravu sypkých materiálů**
 (74) Götz Josef Ing. CSc., Charbulova 5, Brno, 61800;
- 7 (51) **B 65 H 3/56, B 65 H 3/54, B 65 G 63/00, B 65 G 61/00, B 21 D 43/00**
 (11) 13383
 (21) **2003-14132**
 (22) 08.04.2003
 (47) 16.06.2003
 (73) MONTECO S. R. O., Slatiňany, CZ;
 (72) Murdych Kamil, Slatiňany, CZ;
 (54) **Přenašeč a převážecí prostředek plochých předmětů**
 (74) Brykner Jan, Resslova 741, Hradec Králové, 50002;
- 7 (51) **C 02 F 3/12, C 02 F 3/16**
 (11) 13461
 (21) **2003-14307**
 (22) 03.06.2003
 (47) 30.06.2003
 (73) METAL - MANAGEMENT, SPOL. S R.O., Petřvald u Karviné, CZ;
 (72) Schindler Zdeněk Ing., Pustá Polom, CZ;
 Schindler Michal Ing., Pustá Polom, CZ;
 (54) **Zařízení na biologické čištění odpadních vod, zejména komunálních**
 (74) Rylková Iva Ing., Polská 1525, Ostrava - Poruba, 70800;
- 7 (51) **C 03 B 9/00, C 03 B 9/31**
 (11) 13377
 (21) **2003-13981**
 (22) 28.02.2003
 (47) 16.06.2003
 (73) AYLOR Dana, Krušovice, CZ;
 (72) Aylor Dana, Krušovice, CZ;
 (54) **Dekoratívni foukané sklo, zejména nápojové**
 (74) Smrčková Marie ing., Velflíkova 8, Praha 6, 16000;
- 7 (51) **C 04 B 16/04, C 04 B 18/20, C 04 B 18/24, B 09 B 3/00**
 (11) 13435
 (21) **2003-14157**
 (22) 04.04.2003
 (47) 30.06.2003
 (73) DAXNER Jaromír, Šenov, CZ;
 (72) Daxner Jaromír, Šenov, CZ;
 (54) **Směs pro výrobu stavebních prvků**
 (74) Bocek Josef Ing., Dělnická 19/1168, Havířov, 73601;
- 7 (51) **C 07 C 311/37**
 (11) 13392
- (21) **2002-13600**
 (22) 25.10.2002
 (47) 24.06.2003
 (32) 31.10.2001, 31.07.2002
 (31) 2001/60/330.817, 2002/10/208.009
 (33) US, US
 (73) SYNTHON B.V., Nijmegen, NL;
 (72) Hoorn Hans Jan, Nijmegen, NL;
 Peters Theodorus Hendricus Antonius, Arnhem, NL;
 Pis Jaroslav, Praha, CZ;
 (54) **Volná báze racemického tamsulosinu**
 (74) PATENTSERVIS PRAHA a.s., Jivenská 1, Praha 4, 14000;
- 7 (51) **C 08 F 12/08**
 (11) 13381
 (21) **2003-14072**
 (22) 25.03.2003
 (47) 16.06.2003
 (73) EVA FILSÁKOVÁ - VINAMET, Havířov, CZ;
 (72) Filsák Vojtěch, Havířov, CZ;
 Filsáková Eva, Havířov, CZ;
 (54) **Směs pro výrobu kapátka**
 (74) Bocek Josef Ing., Dělnická 19/1168, Havířov, 73601;
- 7 (51) **C 11 C 5/00**
 (11) 13425
 (21) **2002-13451**
 (22) 06.09.2002
 (47) 30.06.2003
 (73) LEZNA Josef, Rázová, CZ;
 (72) Lezna Josef, Rázová, CZ;
 Piňosová Lenka, Praha, CZ;
 (54) **Gelová svíčka**
 (74) Loskotová Jarmila Ing., Kartouzská 4, Praha 5, 15021;
- 7 (51) **D 06 F 89/02, D 06 F 89/00**
 (11) 13436
 (21) **2003-14160**
 (22) 15.04.2003
 (47) 30.06.2003
 (73) ŠKRABAL Vladimír, Třebíč, CZ;
 (72) Škrabal Vladimír, Třebíč, CZ;
 (54) **Šablona pro ruční skládání**
 (74) Langhans Jiří Ing., Krajínova 7, Třebíč, 67401;
- 7 (51) **E 01 C 9/04**
 (11) 13412
 (21) **2003-14191**
 (22) 25.04.2003
 (47) 24.06.2003
 (73) EISENREICH Jan, Plzeň, CZ;
 (72) Eisenreich Jan, Plzeň, CZ;
 (54) **Základňová deska**
 (74) Langrová Irena, Skřetova 48, Plzeň, 30122;
- 7 (51) **E 02 B 7/20, E 05 F 15/00**
 (11) 13433
 (21) **2003-14114**
 (22) 04.04.2003
 (47) 30.06.2003
 (73) VODNÍ CESTY, A. S., Praha, CZ;
 (72) Forman Petr Ing., Praha, CZ;
 Mandlík Kamil Ing., Praha, CZ;
 (54) **Třecí pohybovací mechanismus pro pohon vzpěrných vrat**
- 7 (51) **E 03 D 9/05, E 03 D 9/052, E 03 D 9/04**
 (11) 13446
 (21) **2003-14245**
 (22) 14.05.2003

- (47) 30.06.2003
 (73) BUCHTA Vladislav, Dolní Domaslavice, CZ;
 WAJDA Zdeněk, Horní Domaslavice, CZ;
- (72) Buchta Vladislav, Dolní Domaslavice, CZ;
 Wajda Zdeněk, Horní Domaslavice, CZ;
- (54) **Zařízení pro odstraňování zápachu z klozetové mísy**
 (74) Šimek Libor Ing., Kartouzská 4, Praha 5, 15099;
- 7 (51) **E 04 B 1/64, E 04 B 1/70**
 (11) 13406
 (21) **2003-14144**
 (22) 10.04.2003
 (47) 24.06.2003
 (73) JANČAROVÁ Vladimíra, Praha, CZ;
 (72) Jančarová Vladimíra, Praha, CZ;
 (54) **Izolační deska**
 (74) Koňák Antonín, Karla Čapka 808, Milevsko, 39901;
- 7 (51) **E 04 B 2/88, E 04 C 2/284, E 04 C 2/292**
 (11) 13440
 (21) **2003-14188**
 (22) 24.04.2003
 (47) 30.06.2003
 (73) STAVOKOMBINÁT LIBEREC, A. S., Liberec, CZ;
 (72) Pešek Zdeněk Ing., Liberec, CZ;
 Janeba Evžen, Liberec, CZ;
 (54) **Lehký obvodový plášť skeletové budovy**
 (74) Vobořil Bohuslav Ing., Nad Štolou 12, Praha 7, 17000;
- 7 (51) **E 04 C 1/40, E 04 C 1/00, E 04 B 2/02, E 04 B 2/04**
 (11) 13385
 (21) **2003-14149**
 (22) 11.04.2003
 (47) 16.06.2003
 (73) SKUBIDA Stanislav, Dobroslavice, CZ;
 OCHVÁT Juraj, Ostrava, CZ;
 (72) Skubida Stanislav, Dobroslavice, CZ;
 Ochvát Juraj, Ostrava, CZ;
 (54) **Zdicí prvek**
 (74) Rylková Iva Ing., Polská 1525, Ostrava - Poruba, 70800;
- 7 (51) **E 04 C 3/20, E 04 C 3/02**
 (11) 13393
 (21) **2003-13830**
 (22) 08.01.2003
 (47) 24.06.2003
 (73) JAN JAROLÍMEK - HANS, Praha, CZ;
 (72) Šetka Karel Ing., Veselí nad Lužnicí, CZ;
 (54) **Spojité plnostěnný betonový nosník kloubový s podélně proměnným tvarem průřezu**
 (74) Jón Petr JUDr., Za rybníčky 694, Praha 4, 14900;
- 7 (51) **E 04 F 13/14, E 01 C 5/22**
 (11) 13399
 (21) **2003-14085**
 (22) 28.03.2003
 (47) 24.06.2003
 (73) JIHOTVAR, V. D., Veselí nad Lužnicí, CZ;
 (72) Vachuška Václav, Horažďovice, CZ;
 (54) **Stavební prvek, zejména pro budování vodorovných a svislých konečných povrchových úprav**
 (74) Kratochvíl Václav Ing., Radlická 28/663, Praha 5, 15000;
- 7 (51) **E 04 F 15/00, E 04 F 15/08, E 02 D 27/08, E 02 D 27/02**
 (11) 13384
 (21) **2003-14139**
- (22) 10.04.2003
 (47) 16.06.2003
 (73) BENDA TRADE S. R. O., Ostrava-Prívov, CZ;
 (72) Benda Jiří Ing., Hlučín-Bobrovniky, CZ;
 (54) **Podlahové podzákladí plošně založené podlahy**
 (74) Rylková Iva Ing., Polská 1525, Ostrava - Poruba, 70800;
- 7 (51) **E 04 F 19/08**
 (11) 13432
 (21) **2003-14112**
 (22) 01.04.2003
 (47) 30.06.2003
 (73) HACO, SPOL. S R. O., Liberec, CZ;
 (72) Havlín Martin ing., Liberec, CZ;
 (54) **Univerzální revizní dvířka**
 (74) Loskotová Jarmila Ing., K Závětínám 727, Praha 5, 15500;
- 7 (51) **E 04 H 12/00, E 04 H 12/22, E 04 B 1/343**
 (11) 13415
 (21) **2003-14207**
 (22) 30.04.2003
 (47) 24.06.2003
 (73) CHOLENSKÝ ROBERT - STAND BY, Praha, CZ;
 (72) Cholenský Robert, Praha, CZ;
 (54) **Systém univerzálního stožáru**
 (74) Hakr Eduard Ing., Přístavní 24, Praha 7, 17000;
- 7 (51) **E 05 B 1/04**
 (11) 13401
 (21) **2003-14092**
 (22) 31.03.2003
 (47) 24.06.2003
 (73) MOTYKOVÁ Dana, Ropice, CZ;
 (72) Motyka Eduard Ing., Ropice, CZ;
 (54) **Klika, zejména pro otevírání a zavírání oken a dveří**
 (74) Michálek Zdeněk Ing., 28. října 150, Ostrava, 70200;
- 7 (51) **E 05 B 19/04, E 05 B 19/00, E 05 B 19/16**
 (11) 13417
 (21) **2003-14225**
 (22) 09.05.2003
 (47) 24.06.2003
 (73) KALOUS Jan, Praha, CZ;
 (72) Kalous Jan, Praha, CZ;
 (54) **Hlava klíče**
 (74) Novotný Jaroslav Ing., Římská 45, Praha 2, 12000;
- 7 (51) **E 05 B 19/04, E 05 B 19/00, E 05 B 19/26**
 (11) 13456
 (21) **2003-14290**
 (22) 28.05.2003
 (47) 30.06.2003
 (73) KALOUS Jan, Praha, CZ;
 (72) Kalous Jan, Praha, CZ;
 (54) **Hlava klíče**
 (74) Novotný Jaroslav Ing., Římská 45, Praha 2, 12000;
- 7 (51) **E 05 B 27/00, E 05 B 27/04**
 (11) 13420
 (21) **2003-14237**
 (22) 14.05.2003
 (47) 24.06.2003
 (73) SALINGER Petr, Prostějov, CZ;
 (72) Salinger Petr, Prostějov, CZ;
 (54) **Zámková vložka**
 (74) Soukup Petr ing., Švédská 3, Olomouc, 77200;
- 7 (51) **E 05 B 65/20**

- (11) 13434
 (21) **2003-14134**
 (22) 08.04.2003
 (47) 30.06.2003
 (73) BRANO A. S., Hradec nad Moravicí, CZ;
 (72) Heinrich David, Vratimov, CZ;
 (54) **Nájezd automobilového zámku**
 (74) Pospíšil Karel Ing., Plzeňská 218, Praha 5, 15000;
- 7 (51) **E 05 B 75/00**
 (11) 13419
 (21) **2003-14235**
 (22) 13.05.2003
 (47) 24.06.2003
 (73) BENEŠ Miroslav, Hradec Králové, CZ;
 (72) Beneš Miroslav, Hradec Králové, CZ;
 (54) **Pouta**
 (74) Reichel Pavel Ing., Lopatecká 14, Praha 4, 14700;
- 7 (51) **E 06 B 11/02**
 (11) 13447
 (21) **2003-14247**
 (22) 15.05.2003
 (47) 30.06.2003
 (73) ATTL Tomáš, Praha, CZ;
 (72) Attl Tomáš, Praha, CZ;
 (54) **Vertikálně pohyblivá vrata**
- 7 (51) **F 03 B 11/00, F 04 D 29/18**
 (11) 13376
 (21) **2003-13919**
 (22) 10.02.2003
 (47) 16.06.2003
 (73) PADALÍK Vladislav, Praha, CZ;
 (72) Padalík Vladislav, Praha, CZ;
 (54) **Rychloběžný lamelový stroj**
- 7 (51) **F 03 D 1/00**
 (11) 13397
 (21) **2003-14007**
 (22) 07.03.2003
 (47) 24.06.2003
 (73) BASIS INC, S. R. O., Praha, CZ;
 (72) Novák Josef Ing., Znojmo, CZ;
 (54) **Větrná elektrárna**
 (74) Klouček Stanislav Ing., Dunajská 1, Brno-Starý Lískovec, 62500;
- 7 (51) **F 16 B 5/12, F 16 B 17/00, F 16 B 21/06, F 16 L 1/10**
 (11) 13448
 (21) **2003-14252**
 (22) 16.05.2003
 (47) 30.06.2003
 (73) BORCAD CZ, S. R. O., Fryčovice, CZ;
 (72) Boruta Ivan Ing., Ostrava, CZ;
 Seltenreich Michal Ing., Dobrá, CZ;
 (54) **Stavěcí lamelová podložka**
- 7 (51) **F 16 H 7/08, B 23 Q 5/54**
 (11) 13400
 (21) **2003-14088**
 (22) 28.03.2003
 (47) 24.06.2003
 (73) KOVOSVIT MAS A.S., Sezimovo Ústí, CZ;
 (72) Šnajdr Karel ing., Tábor, CZ;
 (54) **Napínací zařízení hnacího řemene**
 (74) Novotný Karel ing., Žufanova 2, Praha 6, 16300;
- 7 (51) **F 22 B 21/06, F 22 B 21/02, F 22 B 21/00**
 (11) 13459
 (21) **2003-14304**
- (22) 03.06.2003
 (47) 30.06.2003
 (73) BÁČA Pavel, Svitavy, CZ;
 (72) Báča Pavel, Svitavy, CZ;
 (54) **Vyvíječ páry**
 (74) Majetič Josef, Na výsluní 845, Lanškroun, 56301;
- 7 (51) **F 23 K 3/00, F 23 K 3/06**
 (11) 13428
 (21) **2003-13988**
 (22) 04.03.2003
 (47) 30.06.2003
 (73) MIKODA Jiří ing. CSc., Ústí nad Labem, CZ;
 (72) Mikoda Jiří ing. CSc., Ústí nad Labem, CZ;
 (54) **Zařízení pro přívod paliva do fluidního kotle**
- 7 (51) **F 23 N 5/00, F 23 C 10/28, F 23 C 10/32**
 (11) 13396
 (21) **2003-13990**
 (22) 04.03.2003
 (47) 24.06.2003
 (73) GRATZL Karel Ing., Ostrava, CZ;
 (72) Gratzl Karel Ing., Ostrava, CZ;
 (54) **Zařízení pro regulaci výstupní teploty spalin ze spalovací komory**
- 7 (51) **F 24 H 1/00, F 24 H 1/08**
 (11) 13398
 (21) **2003-14009**
 (22) 07.03.2003
 (47) 24.06.2003
 (73) KRUŠNOHORSKÉ STROJÍRNY KOMOŘANY A. S., Most-Komořany, CZ;
 (72) Holub Vladimír Ing., Most, CZ;
 Milec Karel, Chomutov, CZ;
 Janata Vladimír Ing., Meziboří, CZ;
 Hrdlička František Doc. Ing. CSc., Praha, CZ;
 (54) **Vícepalivový automaticky řízený kotel**
- 7 (51) **F 24 J 2/00, F 24 J 2/04**
 (11) 13410
 (21) **2003-14183**
 (22) 23.04.2003
 (47) 24.06.2003
 (73) AVP REAL SPOL. S R. O., Praha, CZ;
 (72) Adámek Zdeněk Ing., Praha, CZ;
 (54) **Systém k jímání a akumulaci solární energie, zejména pro vytápění zateplováných budov**
 (74) Dušková Hana Ing., Travná 1285, Praha 9 - Kyje, 19800;
- 7 (51) **F 24 J 2/00, F 24 J 2/04**
 (11) 13411
 (21) **2003-14184**
 (22) 23.04.2003
 (47) 24.06.2003
 (73) AVP REAL SPOL. S R. O., Praha, CZ;
 (72) Adámek Zdeněk Ing., Praha, CZ;
 (54) **Systém k jímání a akumulaci solární energie, zejména pro vytápění budov**
 (74) Dušková Hana Ing., Travná 1285, Praha 14, 19800;
- 7 (51) **F 28 F 3/08**
 (11) 13445
 (21) **2003-14240**
 (22) 14.05.2003
 (47) 30.06.2003
 (73) KORADO A. S., Česká Třebová, CZ;
 (72) Hrdlička Tomáš ing., Česká Třebová, CZ;
 (54) **Otopné deskové těleso pro kombinované vytápění**

- (74) Voda Karel, Bolzanova 13, Brno, 61300;
- 7 (51) **F 28 F 9/26**
(11) 13360
(21) **2003-13963**
(22) 25.02.2003
(47) 09.06.2003
(73) PSP ENGINEERING A. S., Přerov, CZ;
(72) Pospíšil Jaroslav Ing., Přerov, CZ;
Krejčí Petr Ing., Přerov, CZ;
Zlámal Jaroslav Ing., Dub nad Moravou, CZ;
Tománek Per Ing., Radkova Lhota, CZ;
Háp Martin Ing., Přerov, CZ;
- (54) **Snižovaný výměník tepla pro předehřev práškové suroviny a s kalcinačním zařízením**
- 7 (51) **G 01 B 13/18, G 01 B 5/24**
(11) 13407
(21) **2003-14154**
(22) 14.04.2003
(47) 24.06.2003
(73) PASEKA Rudolf, Olomouc, CZ;
(72) Paseka Rudolf, Olomouc, CZ;
- (54) **Univerzální měřidlo sklonu ploch**
(74) Soukup Petr ing., Švédská 3, Olomouc, 77200;
- 7 (51) **G 01 R 1/30**
(11) 13363
(21) **2003-14153**
(22) 14.04.2003
(47) 09.06.2003
(73) HODER Karel Ing., Blansko, CZ;
(72) Hoder Karel Ing., Blansko, CZ;
- (54) **Aktivní měřicí ohebný snímač střídavého proudu**
- 7 (51) **G 02 B 23/00**
(11) 13413
(21) **2003-14192**
(22) 25.04.2003
(47) 24.06.2003
(73) ČESKÉ VYSOKÉ UČENÍ TECHNICKÉ V PRAZE, FAKULTA JADERNÁ A FYZIKÁLNĚ INŽENÝRSKÁ, Praha, CZ;
(72) Chadzitaskos Goci Doc. Ing. CSc., Ondřejov, CZ;
Tolar Jiří Prof. Ing. DrSc., Praha, CZ;
- (54) **Teleskopický systém**
(74) Dušková Hana Ing., Travná 1285, Praha 14 - Kyje, 19800;
- 7 (51) **G 06 F 19/00**
(11) 13422
(21) **2003-14281**
(22) 27.05.2003
(47) 24.06.2003
(73) ING. PAVEL VIDLIČKA - STRATEGIC BUSINESS SOLUTIONS, Praha, CZ;
(72) Vidlička Pavel Ing., Praha, CZ;
Schürer Jaroslav, Praha, CZ;
- (54) **Systém zjišťování výher z veřejně provozované sázkové hry**
(74) Šimek Libor Ing., Kartouzská 4, Praha 5, 15099;
- 7 (51) **G 08 B 25/08, B 60 R 25/10, B 60 R 27/00, H 04 M 11/04**
(11) 13364
(21) **2003-14178**
(22) 22.04.2003
(47) 09.06.2003
(73) DUDÁČEK Petr Ing., Kamenice, CZ;
(72) Dudáček Petr Ing., Kamenice, CZ;
- (54) **Zapojení systému pro zamezení možnosti odrušení komunikace v zabezpečovacích zařízeních využívajících celulární sítě**
- 7 (51) **G 08 B 25/08, B 60 R 25/10, B 60 R 27/00, H 04 M 11/04**
(11) 13365
(21) **2003-14179**
(22) 22.04.2003
(47) 09.06.2003
(73) DUDÁČEK Petr Ing., Kamenice, CZ;
(72) Dudáček Petr Ing., Kamenice, CZ;
- (54) **Zapojení systému pro vyhledávání movitých věcí, zejména vozidel, pomocí celulární sítě**
- 7 (51) **G 08 C 17/02, G 08 C 25/00, H 04 B 7/24**
(11) 13375
(21) **2003-14249**
(22) 16.05.2003
(47) 09.06.2003
(73) SG-GEOINŽENÝRING, S. R. O., Ostrava, CZ;
(72) Hájovský Jiří Ing. CSc., Klimkovice, CZ;
Srovnal Vilém Doc. Ing. CSc., Frýdek-Místek, CZ;
- (54) **Monitorovací jednotka teplot s dálkovým přenosem dat**
- 7 (51) **G 09 F 7/00, G 09 F 7/18**
(11) 13370
(21) **2003-14221**
(22) 07.05.2003
(47) 09.06.2003
(73) PF PLASTY CZ S. R. O., Chuchelná, CZ;
(72) Glabazňa Maxmilián, Štěpánkovice, CZ;
- (54) **Plastový orientační štítek**
(74) Prchala Helmut JUDr., Rekreační 27, Hlučín-Bobrovniky, 74801;
- 7 (51) **G 09 F 23/14, G 09 F 1/00, A 63 F 9/12, A 63 H 33/04, A 63 H 33/06**
(11) 13379
(21) **2003-14013**
(22) 11.03.2003
(47) 16.06.2003
(73) INVESTPOINT, S. R. O., Praha, CZ;
(72) Velát Miroslav Ing., České Budějovice, CZ;
- (54) **Rozkládací a skládací kostka**
(74) Sedlák Jiří Ing., Husova 16, České Budějovice, 37001;
- 7 (51) **G 21 F 1/10, G 21 F 1/00, G 21 F 5/00, G 21 F 5/06, G 21 F 5/08, G 21 F 5/10, G 21 F 5/12**
(11) 13369
(21) **2003-14218**
(22) 06.05.2003
(47) 09.06.2003
(73) CHEMCOMEX PRAHA, A.S., Praha, CZ;
(72) Urbánek Václav Ing., Praha, CZ;
Bárta Otakar Ing. CSc., Praha, CZ;
Svoboda Štěpán Ing., Černá Hora, CZ;
Křížová Věra doc. Ing. DrSc., Praha, CZ;
- (54) **Kontejner s uzavíracím víkem pro přepravu a skladování radioaktivních, chemických nebo biologických látek**
(74) Reichel Pavel Ing., Lopatecká 14, Praha 14, 14700;
- 7 (51) **G 21 F 1/10, G 21 F 1/00, G 21 F 5/00, G 21 F 5/06, G 21 F 5/08, G 21 F 5/10, G 21 F 5/12**
(11) 13390
(21) **2003-14273**
(22) 22.05.2003
(47) 16.06.2003
(73) CHEMCOMEX PRAHA, A.S., Praha, CZ;

- (72) Urbánek Václav Ing., Praha, CZ;
Bárta Otakar Ing. CSc., Praha, CZ;
Svoboda Štěpán Ing., Černá Hora, CZ;
Křížová Věra doc. Ing. DrSc., Praha, CZ;
- (54) **Kontejner s uzavíracím víkem pro přepravu, skladování nebo ukládání radioaktivních, chemických nebo biologických látek**
- (74) Reichel Pavel Ing., Lopatecká 14, Praha 14, 14700;
- 7 (51) **H 02 K 3/00, H 02 K 3/28**
- (11) 13457
- (21) **2003-14295**
- (22) 29.05.2003
- (47) 30.06.2003
- (73) VICENEC Josef, Loštice, CZ;
- (72) Vicenec Josef, Loštice, CZ;
- (54) **Vinutí vícefázových elektrických strojů točivých**
- (74) Soukup Petr ing., Švédská 3, Olomouc, 77200;
- 7 (51) **H 02 P 1/04, H 02 P 1/34**
- (11) 13444
- (21) **2003-14220**
- (22) 07.05.2003
- (47) 30.06.2003
- (73) ELCOM, A. S., Praha, CZ;
- (72) Kulda Vojtěch Doc. Ing. CSc., Praha, CZ;
- (54) **Rotorový spouštěč pro kroužkový asynchronní motor založený na principu externí vírové kotvy**
- 7 (51) **H 03 B 5/06, G 01 R 31/00**
- (11) 13389
- (21) **2003-14228**
- (22) 09.05.2003
- (47) 16.06.2003
- (73) SKÁLA Jiří Ing. Ph.D., Líně, CZ;
- (72) Skála Jiří Ing. Ph.D., Líně, CZ;
- (54) **Generátor rušivého elektromagnetického pole**

Seznam majitelů zapsaných užitných vzorů

| (73) | (11) | (51) | (73) | (11) | (51) |
|---|-------|--------------|--|-------|---------------|
| ABAKUS CZ S. R. O., Písek, CZ; | 13366 | A 63 H 3/36 | ČADEK Jiří, Jablonec nad Nisou, CZ; | 13403 | B 65 D 41/62 |
| ALFA 3 S. R. O., Pardubice, CZ; | 13378 | A 47 B 47/03 | ČESKÉ VYSOKÉ UČENÍ TECHNICKÉ V PRAZE, FAKULTA JADERNÁ A FYZIKÁLNĚ INŽENÝRSKÁ, Praha, CZ; | 13413 | G 02 B 23/00 |
| ATTL Tomáš, Praha, CZ; | 13447 | E 06 B 11/02 | DAXNER Jaromír, Šenov, CZ; | 13435 | C 04 B 16/04 |
| AVP REAL SPOL. S R. O., Praha, CZ; | 13410 | F 24 J 2/00 | DOSTÁL Josef, Rovečné, CZ; | 13373 | B 42 D 15/10 |
| AVP REAL SPOL. S R. O., Praha, CZ; | 13411 | F 24 J 2/00 | DUDÁČEK Petr Ing., Kamenice, CZ; | 13364 | G 08 B 25/08 |
| AYLOR Dana, Krušovice, CZ; | 13377 | C 03 B 9/00 | DUDÁČEK Petr Ing., Kamenice, CZ; | 13365 | G 08 B 25/08 |
| BÁČA Pavel, Svitavy, CZ; | 13459 | F 22 B 21/06 | DVORNÍK František, Opava, CZ; | 13454 | A 43 B 17/00 |
| BASIS INC, S. R. O., Praha, CZ; | 13397 | F 03 D 1/00 | EISENREICH Jan, Plzeň, CZ; | 13412 | E 01 C 9/04 |
| BELT PLAST S.R.O., Brno, CZ; | 13424 | B 65 D 88/54 | EKOBIOPROGRES, V. D., Brno, CZ; | 13362 | B 09 B 3/00 |
| BENDA TRADE S. R. O., Ostrava-Přivoz, CZ; | 13384 | E 04 F 15/00 | ELCOM, A. S., Praha, CZ; | 13444 | H 02 P 1/04 |
| BENEŠ Miroslav, Hradec Králové, CZ; | 13419 | E 05 B 75/00 | EVA FILSÁKOVÁ - VINAMET, Havířov, CZ; | 13381 | C 08 F 12/08 |
| BÍLÝ Miroslav Ing. CSc., Tišnov, CZ; | 13430 | B 65 G 53/16 | FRIDMAN Boris, Banská Bystrica, SK; | 13453 | B 62 D 1/04 |
| BORCAD CZ, S. R. O., Fryčovice, CZ; | 13448 | F 16 B 5/12 | GERŽA Jan, Vsetín, CZ; | 13429 | B 64 C 31/032 |
| BRANO A. S., Hradec nad Moravicí, CZ; | 13434 | E 05 B 65/20 | GRATZL Karel Ing., Ostrava, CZ; | 13396 | F 23 N 5/00 |
| BUCHTA Vladislav, Dolní Domaslavice, CZ; | 13446 | E 03 D 9/05 | GRÜNER Miroslav, Praha, CZ; | 13426 | A 23 G 9/00 |
| BURSA Jiří, Jihlava, CZ; | 13404 | B 65 D 25/38 | GUMOTEX, AKCIOVÁ SPOLEČNOST, Břeclav, CZ; | 13449 | B 60 J 3/02 |
| BUŘIČOVÁ Jana, České Budějovice, CZ; | 13380 | A 45 F 3/14 | HACO, SPOL. S R. O., Liberec, CZ; | 13432 | E 04 F 19/08 |
| CABALKA Josef MUDr., Karlovy Vary, CZ; | 13394 | A 61 C 8/00 | HALBÍKOVÁ Kamila, Praha, CZ; | 13382 | A 47 B 33/00 |
| CHEMCOMEX PRAHA, A.S., Praha, CZ; | 13390 | G 21 F 1/10 | HODER Karel Ing., Blansko, CZ; | 13363 | G 01 R 1/30 |
| CHEMCOMEX PRAHA, A.S., Praha, CZ; | 13369 | G 21 F 1/10 | HOLUBEC Jiří Ing., Brno, CZ; | 13430 | B 65 G 53/16 |
| CHOLENSKÝ ROBERT - STAND BY, Praha, CZ; | 13415 | E 04 H 12/00 | HRKAL Jiří MUDr., Kladno, CZ; | 13394 | A 61 C 8/00 |
| CHVÁTAL Milan, Chlumec, CZ; | 13455 | B 60 R 25/02 | ING. JAROMÍR SOCHA, CSC. - BIOSFOR, Pardubice, CZ; | 13358 | A 01 N 33/06 |
| CLEVER TOYS, S. R. O., Moravský Krumlov, CZ; | 13357 | A 63 F 9/08 | ING. PAVEL VIDLIČKA - STRATEGIC BUSINESS SOLUTIONS, Praha, CZ; | 13422 | G 06 F 19/00 |
| CPN SPOL. S R.O., Ústí nad Orlicí, CZ; | 13418 | A 61 K 7/025 | | | |

| | | | | | |
|---|-------|--------------|--|-------|--------------|
| INVESTPOINT, S. R. O., Praha, CZ; | 13379 | G 09 F 23/14 | NÉMETH Tibor Prof. MUDr. DrSc., Praha, CZ; | 13394 | A 61 C 8/00 |
| IVAN Martin Ing., Brno, CZ; | 13430 | B 65 G 53/16 | NESPA, S. R. O., Malinová, CZ; | 13402 | B 65 D 6/24 |
| JANČAROVÁ Vladimíra, Praha, CZ; | 13406 | E 04 B 1/64 | NOVOTNÝ Jan, Písek, CZ; | 13416 | B 60 R 27/00 |
| JAN JAROLÍMEK - HANS, Praha, CZ; | 13393 | E 04 C 3/20 | OCHVÁT Juraj, Ostrava, CZ; | 13385 | E 04 C 1/40 |
| JEDOVNICKÝ Bohumil Ing. CSc., Brno, CZ; | 13439 | B 21 D 7/024 | OLMR Jaroslav Jiří Ing. Ph.D., Praha, CZ; | 13423 | A 01 D 69/00 |
| JIHOTVAR, V. D., Veselí nad Lužnicí, CZ; | 13399 | E 04 F 13/14 | OLMR Jaroslav Jiří Ing. Ph.D., Praha, CZ; | 13460 | A 01 D 34/81 |
| JIŘÍ BĚLOHRADSKÝ BESOPOK, Praha, CZ; | 13421 | A 62 C 2/00 | PADALÍK Vladislav, Praha, CZ; | 13376 | F 03 B 11/00 |
| KALOUS Jan, Praha, CZ; | 13456 | E 05 B 19/04 | PASEKA Rudolf, Olomouc, CZ; | 13407 | G 01 B 13/18 |
| KALOUS Jan, Praha, CZ; | 13417 | E 05 B 19/04 | PF PLASTY CZ S. R. O., Chuchelná, CZ; | 13370 | G 09 F 7/00 |
| KERAMOST, A. S., Most, CZ; | 13458 | A 01 K 1/035 | POSPÍCHAL Robert, Velká Losenice, CZ; | 13371 | A 45 D 24/06 |
| KORADO A. S., Česká Třebová, CZ; | 13445 | F 28 F 3/08 | PŘIBYLA Jan, Moravský Žižkov, CZ; | 13409 | B 60 B 35/00 |
| KOVOSVIT MAS A.S., Sezimovo Ústí, CZ; | 13400 | F 16 H 7/08 | PSP ENGINEERING A.S., Přerov, CZ; | 13450 | B 02 C 2/00 |
| KRUŠNOHORSKÉ STROJÍRNÝ KOMOŘANY A. S., Most-Komořany, CZ; | 13398 | F 24 H 1/00 | PSP ENGINEERING A.S., Přerov, CZ; | 13451 | B 02 C 2/00 |
| KUBA Miroslav Ing., Brno, CZ; | 13439 | B 21 D 7/024 | PSP ENGINEERING A. S., Přerov, CZ; | 13360 | F 28 F 9/26 |
| KUČERKA David, Hodonín, CZ; | 13359 | A 23 G 3/00 | REZEK Vladimír Ing., Brno, CZ; | 13430 | B 65 G 53/16 |
| LEZNA Josef, Rázová, CZ; | 13425 | C 11 C 5/00 | RYKO PLUS SPOL. S R. O., Děčín, CZ; | 13367 | B 61 D 3/16 |
| LINET SPOL. S R. O., Slaný, CZ; | 13388 | A 61 G 7/005 | RYKO PLUS SPOL. S R. O., Děčín, CZ; | 13368 | B 61 D 3/16 |
| LOVA, SPOL. S R. O., Lovčice, CZ; | 13405 | B 60 O 7/00 | SALINGER Petr, Prostějov, CZ; | 13420 | E 05 B 27/00 |
| MAŠEK Jan ing., Vlašim, CZ; | 13408 | B 65 D 75/04 | SENČEKOVÁ Daniela Ing., Banská Bystrica, SK; | 13443 | B 01 D 29/68 |
| METAL - MANAGEMENT, SPOL. S R.O., Petřvald u Karviné, CZ; | 13461 | C 02 F 3/12 | SG-GEOINŽENÝRING, S. R. O., Ostrava, CZ; | 13375 | G 08 C 17/02 |
| MIKODA Jiří ing. CSc., Ústí nad Labem, CZ; | 13428 | F 23 K 3/00 | SILCHEM S. R. O., Ústí nad Labem, CZ; | 13437 | B 22 C 1/18 |
| MODEL OBALY, A. S., Opava, CZ; | 13414 | B 65 D 5/46 | SKÁLA Jiří Ing. Ph.D., Lině, CZ; | 13389 | H 03 B 5/06 |
| MONTECO S. R. O., Slatiňany, CZ; | 13383 | B 65 H 3/56 | SKUBIDA Stanislav, Dobroslavice, CZ; | 13385 | E 04 C 1/40 |
| MOTYKOVÁ Dana, Ropice, CZ; | 13401 | E 05 B 1/04 | SLOBODNÍKOVÁ Mária, Banská Bystrica, SK; | 13453 | B 62 D 1/04 |
| MSV SYSTEMS CZ S. R. O., Liberec, CZ; | 13442 | B 21 D 9/05 | STAVOKOMBINÁT LIBEREC, A. S., Liberec, CZ; | 13440 | E 04 B 2/88 |
| NÁLEVKA Václav, Hradec Králové, CZ; | 13374 | A 63 F 7/02 | SUCHÝ Josef Ing., Brno, CZ; | 13430 | B 65 G 53/16 |
| | | | SVOBODA Vít Ing., Brno, CZ; | 13391 | A 01 K 97/10 |

| | | |
|--|-------|---------------|
| SVOBODA Vít, Brno, CZ; | 13386 | A 01 K 97/10 |
| SYNTHON B.V., Nijmegen, NL; | 13392 | C 07 C 311/37 |
| ŠAMAN Vladimír, Praha, CZ; | 13427 | A 47 L 9/02 |
| ŠAMAN Vojtěch, Praha, CZ; | 13427 | A 47 L 9/02 |
| ŠKRABAL Vladimír, Třebíč, CZ; | 13436 | D 06 F 89/02 |
| ŠVARC Josef, Velká Hleďsebe, CZ; | 13387 | A 45 D 29/18 |
| TOPOLSKÝ Zolo, Moravský Beroun, CZ; | 13395 | B 27 C 3/02 |
| VICENEC Josef, Loštice, CZ; | 13457 | H 02 K 3/00 |
| VLNA Ladislav, Okříšky, CZ; | 13431 | A 45 D 26/00 |
| VODNÍ CESTY, A. S., Praha, CZ; | 13433 | E 02 B 7/20 |
| VOJENSKÝ TECHNICKÝ ÚSTAV POZEMNÍHO VOJSKA, Vyškov, CZ; | 13438 | B 01 D 35/32 |
| VRZAL Vladimír, Jihlava, CZ; | 13404 | B 65 D 25/38 |
| VYTOPIL Jiří Mgr., Mohelnice, CZ; | 13372 | A 23 L 1/10 |
| VYTOPIL Jiří Mgr., Mohelnice, CZ; | 13361 | A 23 L 1/10 |
| WAJDA Zdeněk, Horní Domaslavice, CZ; | 13446 | E 03 D 9/05 |
| ZVVZ A. S., Milevsko, CZ; | 13441 | B 03 C 3/36 |
| I. KASPO-ORCAR A. S., Moravská Ostrava, CZ; | 13452 | B 60 R 25/06 |

FG4Q**Zapsané průmyslové vzory**

| | |
|-------|-------|
| 31532 | 21-03 |
| 31533 | 03-01 |
| 31534 | 28-03 |
| 31535 | 09-01 |
| 31536 | 21-01 |
| 31537 | 11-02 |
| 31538 | 23-04 |
| 31539 | 25-01 |
| 31540 | 24-03 |
| 31541 | 24-03 |
| 31542 | 28-03 |
| 31543 | 20-02 |
| 31544 | 08-08 |
| 31545 | 14-03 |
| 31546 | 14-02 |
| 31547 | 09-01 |
| 31548 | 08-06 |
| 31549 | 08-03 |
| 31550 | 08-06 |
| 31551 | 07-04 |
| 31552 | 10-02 |
| 31553 | 09-01 |
| 31554 | 19-04 |
| 31555 | 08-01 |
| 31556 | 21-01 |
| 31557 | 23-01 |
| 31558 | 07-01 |
| 31559 | 11-01 |
| 31560 | 19-04 |
| 31561 | 12-08 |
| 31562 | 28-02 |
| 31563 | 15-05 |
| 31564 | 12-16 |
| 31565 | 04-02 |
| 31566 | 09-01 |
| 31567 | 09-01 |
| 31568 | 04-02 |
| 31569 | 07-01 |
| 31570 | 07-01 |
| 31571 | 07-07 |
| 31572 | 09-01 |
| 31573 | 09-07 |
| 31574 | 09-01 |
| 31575 | 08-06 |
| 31576 | 25-03 |
| 31577 | 09-07 |
| 31578 | 08-05 |
| 31579 | 20-03 |
| 31580 | 25-03 |
| 31581 | 08-04 |
| 31582 | 08-05 |
| 31583 | 09-08 |
| 31584 | 21-03 |
| 31585 | 19-08 |
| 31586 | 01-01 |
| 31587 | 13-99 |

- (51) **01-01**
- (11) 31586
- (21) 2003-34387
- (22) 13.01.2003
- (15) 26.06.2003
- (45) 26.06.2003
- (54) Plněný oplatkový kornout
- (28) 6
- (73) STRNAD Miroslav, Boskovice, CZ;
- (72) Strnad Miroslav, Boskovice, CZ;
- (55)



1.1



2.1



3.1



4.1



5.1



6.1

- (51) **03-01**
- (11) 31533
- (21) 2002-34288
- (22) 11.11.2002
- (15) 05.06.2003
- (45) 05.06.2003
- (54) Peněžní sponka
- (28) 2
- (73) FLAJŠAR Jiří, Přerov, CZ;
- MACHÁČEK Roman, Přerov, CZ;
- (72) Flajšar Jiří, Přerov, CZ;
- Macháček Roman, Přerov, CZ;
- (55)

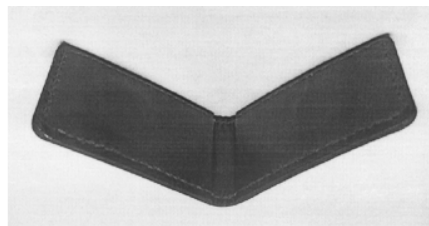

1.1



1.2

(55)



1.3



2.1



2.2

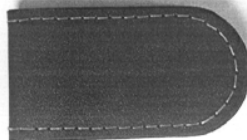

2.3



1.1



1.2



1.3



1.4

- (51) 04-02
 (11) 31565
 (21) 2002-34305
 (22) 20.11.2002
 (15) 23.06.2003
 (45) 23.06.2003
 (54) Zubní kartáček
 (28) 1
 (32) 24.05.2002
 (31) 3003939
 (33) GB
 (73) GLAXOSMITHKLINE CONSUMER HEALTHCARE
 GMBH & CO. KG, Buehl, DE;
 (72) Geiberger Christoph, Herne, DE;
 Muller Wolf-Dieter, Buehl, DE;

- (51) **04-02**
- (11) 31568
- (21) 2002-34361
- (22) 19.12.2002
- (15) 23.06.2003
- (45) 23.06.2003
- (54) Zubní kartáček
- (28) 1
- (32) 21.06.2002
- (31) 3004710
- (33) GB
- (73) UNILEVER N.V., Rotterdam, NL;
- (72) De Salvo Rosario Donato, Milano, IT;
- (55)



1.1



1.2



1.4



1.5

- (51) **07-01**
- (11) 31558
- (21) 2003-34403
- (22) 23.01.2003
- (15) 17.06.2003
- (45) 17.06.2003
- (54) Hrnek
- (28) 1
- (32) 02.08.2002
- (31) DM/060953
- (33) WO
- (73) VILLEROY & BOCH AG, Mettlach, DE;
- (72) Frank Helmut, Mettlach, DE;
- (55)



1.1



1.2



1.3

- (51) **07-01**
 (11) 31569
 (21) 2003-34442
 (22) 12.02.2003
 (15) 23.06.2003
 (45) 23.06.2003
 (54) Servírovací mísa
 (28) 3
 (32) 14.08.2002
 (31) 29/165,642
 (33) US
 (73) DART INDUSTRIES INC., Orlando, FL, US;
 (72) Lillelund Stig, Gentofte, DK;
 Jeppesen Hanne Dalsgaard, Holte, DK;
 Heiberg Jakob, Charlottenlund, DK;
 Daenen Robert H. C. M., Aalst, BE;

(55)

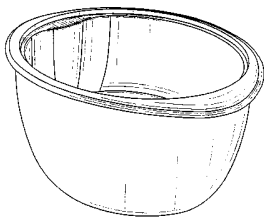

1.1

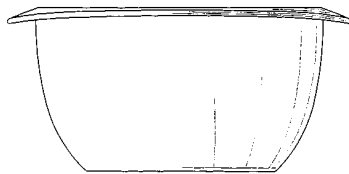

1.2

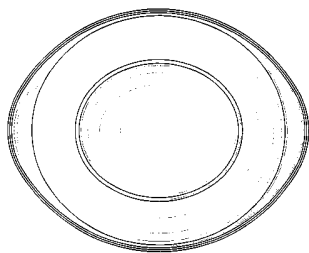

1.3

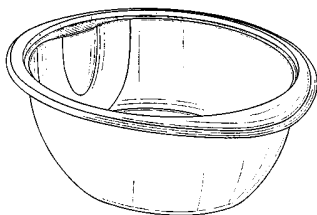

2.1

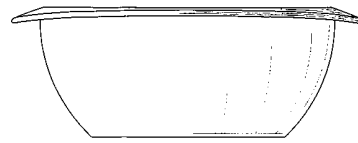

2.2

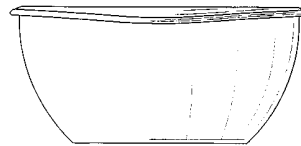

2.3

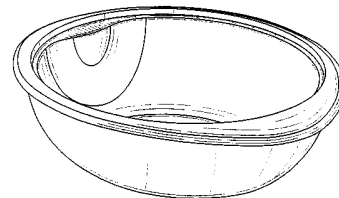

3.1

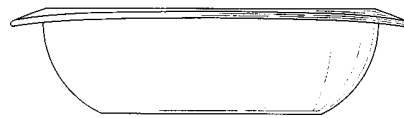

3.2

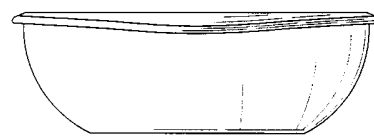

3.3

- (51) **07-01**
 (11) 31570
 (21) 2003-34443
 (22) 12.02.2003
 (15) 23.06.2003
 (45) 23.06.2003
 (54) Viko na servírovací misku
 (28) 1
 (32) 14.08.2002
 (31) 29/165,657
 (33) US
 (73) DART INDUSTRIES INC., Orlando, FL, US;
 (72) Lillelund Stig, Gentofte, DK;
 Jeppesen Hanne Dalsgaard, Holte, DK;
 Heiberg Jakob, Charlottenlund, DK;
 Daenen Robert H. C. M., Aalst, BE;

(55)

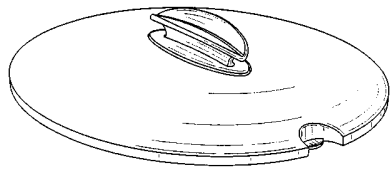

1.1

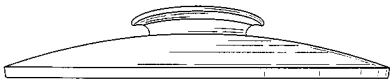

1.2

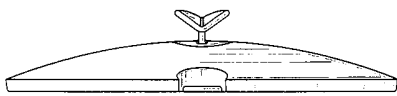

1.4

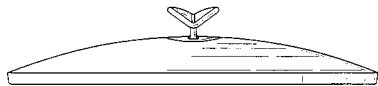

1.5

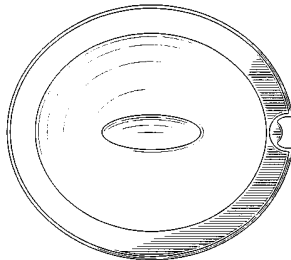

1.7

(55)

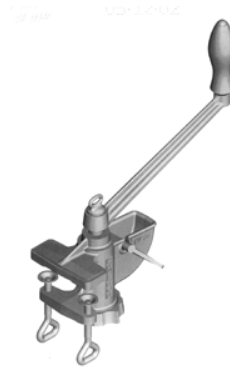

1.1



1.2

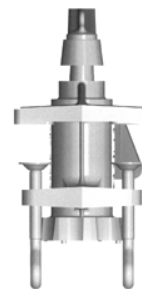

1.3

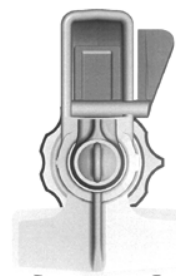

1.4

(51) 07-04

(11) 31551

(21) 2002-34320

(22) 05.12.2002

(15) 17.06.2003

(45) 17.06.2003

(54) Strojek na výrobu těstovin

(28) 1

(73) J. PORKERT, A.S., SLÉVÁRNA A STROJÍRNA
SKUHROV NAD BĚLOU, Skuhrov nad Bělou, CZ;

(72) Jarkovský Miloš, Lično, CZ;

- (51) **07-07**
 (11) 31571
 (21) 2003-34444
 (22) 12.02.2003
 (15) 23.06.2003
 (45) 23.06.2003
 (54) Těsnicí uzávěr pro nádobu
 (28) 1
 (32) 14.08.2002
 (31) 29/165,662
 (33) US
 (73) DART INDUSTRIES INC., Orlando, FL, US;
 (72) Lillelund Stig, Gentofte, DK;
 Jeppesen Hanne Dalsgaard, Holte, DK;
 Heiberg Jakob, Charlottenlund, DK;
 Daenen Robert H. C. M., Aalst, BE;

(55)

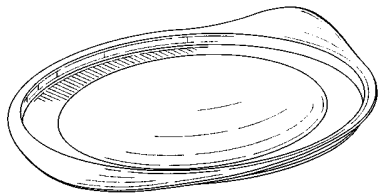

1.1



1.2



1.5

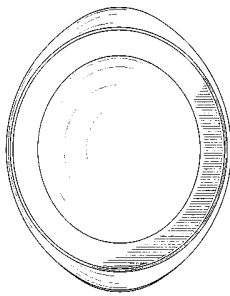

1.7

- (51) **08-01**
 (11) 31555
 (21) 2002-34351
 (22) 17.12.2002
 (15) 17.06.2003
 (45) 17.06.2003
 (54) Homolovitá frézovací hlava
 (28) 1
 (73) MAREK Petr, Přerov, CZ;
 (72) Marek Petr, Přerov, CZ;

(55)

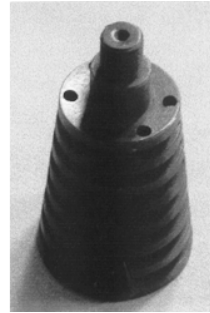

1.1

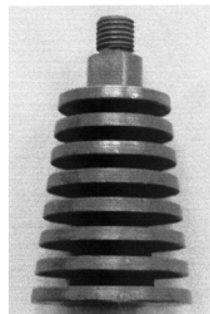

1.2



1.3

- (51) **08-03**
 (11) 31549
 (21) 2002-34313
 (22) 27.11.2002
 (15) 17.06.2003
 (45) 17.06.2003
 (54) Elektrický hoblík
 (28) 1
 (32) 03.06.2002
 (31) 4 02 04 649.8
 (33) DE
 (73) LIDL STIFTUNG & CO. KG, Neckarsulm, DE;
 (72) Pretzell Peter, Bochum, DE;

(55)

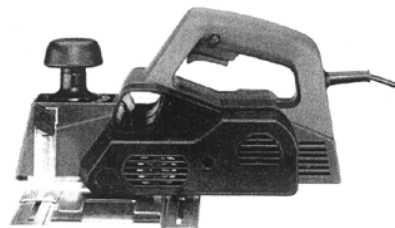

1.1

(55)



1.2

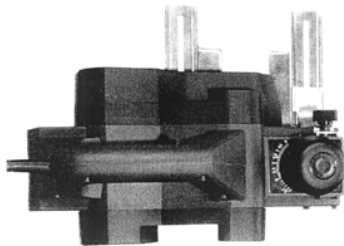

1.3

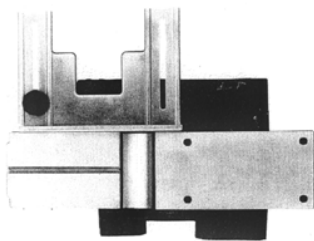

1.4

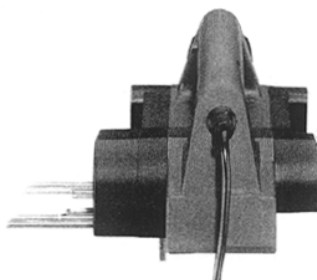

1.5



1.1



1.2

- (51) 08-05
- (11) 31578
- (21) 2002-34238
- (22) 07.10.2002
- (15) 26.06.2003
- (45) 26.06.2003
- (54) Klič
- (28) 1
- (32) 27.09.2002
- (31) 02 5806
- (33) FR
- (73) FACOM, Morangis, FR;
- (72) Tillet Benoit, Paris, FR;
- (55)



1.1



1.2

- (51) 08-04
- (11) 31581
- (21) 2002-34253
- (22) 16.10.2002
- (15) 26.06.2003
- (45) 26.06.2003
- (54) Rukojeť
- (28) 1
- (73) NAREX BYSTRICE, S.R.O., Bystřice u Benešova, CZ;
- (72) Burian Ivan, Benešov, CZ;
- Kristen Miloš ing., Bystřice u Benešova, CZ;



1.3



1.4



3.1

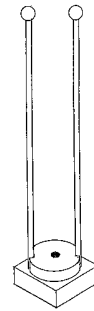

4.1



5.1



6.1

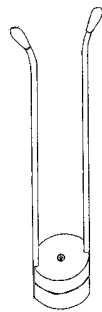

1.1



2.1

- (51) 08-05
- (11) 31582
- (21) 2002-34283
- (22) 07.11.2002
- (15) 26.06.2003
- (45) 26.06.2003
- (54) Lis na lahve
- (28) 8
- (73) KAPIC Roman, Praha, CZ;
- (72) Kopic Roman, Praha, CZ;
- (55)

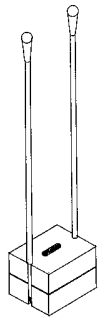

7.1

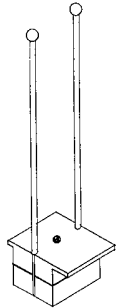

8.1

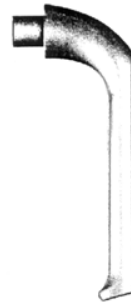

1.3



1.4



1.5



1.2



2.2

- (51) **08-06**
- (11) 31548
- (21) 2002-34287
- (22) 08.11.2002
- (15) 17.06.2003
- (45) 17.06.2003
- (54) Klika pro okna a dveře
- (28) 2
- (32) 24.06.2002
- (31) DM/060410
- (33) WO
- (73) HOPPE AG, Stadtallendorf, DE;
- (72) Holzapfel Walter, Frankenberg, DE;
- (55)

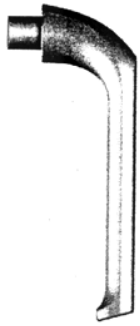

2.3



2.4



2.5



2.1



3.1



4.1



5.1



6.1

- (51) **08-06**
 (11) 31550
 (21) 2002-34315
 (22) 28.11.2002
 (15) 17.06.2003
 (45) 17.06.2003
 (54) Dveřní klika a štítek ke klíče
 (28) 20
 (73) VALA Jiří, Most, CZ;
 (72) Vala Jiří, Most, CZ;
 (55)



1.1



7.1



8.1



9.1



10.1



11.1



12.1



13.1



14.1



15.1



16.1



17.1



18.1



19.1



20.1

- (51) **08-06**
- (11) 31575
- (21) 2003-34521
- (22) 18.03.2003
- (15) 23.06.2003
- (45) 23.06.2003
- (54) Klika pro okna a dveře
- (28) 2
- (32) 25.09.2002
- (31) DM/061590
- (33) WO
- (73) HOPPE AG, Stadtallendorf, DE;
- (72) Holzapfel Walter, Frankenberg, DE;
- Runge Reinhard, Hallenberg, DE;
- (55)



1.1



1.2



1.3



1.4



2.3



1.5



2.4



2.1



2.5



2.2

- (51) **08-08**
- (11) 31544
- (21) 2002-34225
- (22) 02.10.2002
- (15) 17.06.2003
- (45) 17.06.2003
- (54) Úchytná lišta
- (28) 1
- (73) PŘÍHODA Zdeněk, Hlinsko, CZ;
- (72) Příhoda Zdeněk, Hlinsko, CZ;
- (55)

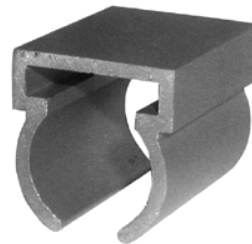

1.1

- (51) **09-01**
 (11) 31547
 (21) 2002-34273
 (22) 01.11.2002
 (15) 17.06.2003
 (45) 17.06.2003
 (54) Nádobka
 (28) 2
 (32) 03.05.2002
 (31) 4 02 03 835.5
 (33) DE
 (73) HENKEL KOMMANDITGESELLSCHAFT AUF
 AKTIEN, Düsseldorf, DE;
 (72) Diète Willi, Leverkusen, DE;
 (55)

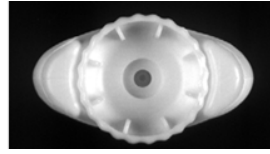

1.7



1.1

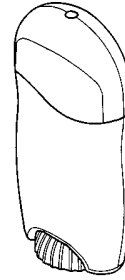

2.1



1.2

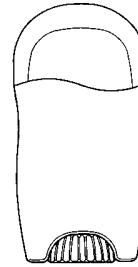

2.2



1.4



2.4

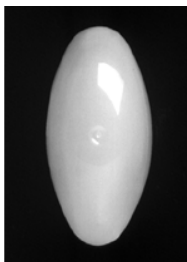

1.6

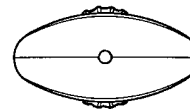

2.6

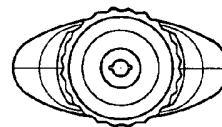

2.7

- (51) **09-01**
 (11) 31553
 (21) 2002-34347
 (22) 13.12.2002
 (15) 17.06.2003
 (45) 17.06.2003
 (54) Kosmetický kelímek s víčkem
 (28) 1
 (32) 28.06.2002
 (31) 3004839
 (33) GB
 (73) THE PROCTER & GAMBLE COMPANY,
 Cincinnati, OH, US;
 (72) Ashiwa Akiko, Kobe, JP;
 Yoshida Masumi, Nishinomiya, JP;
 Tanihata Kenji, Kobe, JP;
 Sugita Masataka, Osaka, JP;
 Hirano Teruhisa, Kobe, JP;
 Yamane Satoshi, Ashiya, JP;

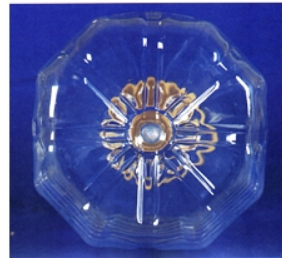

1.2



2.1

(55)

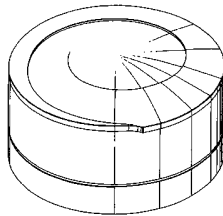

1.1

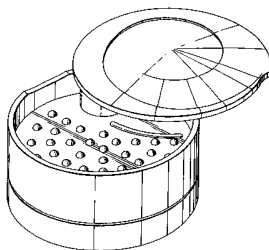

1.9

- (51) **09-01**
 (11) 31567
 (21) 2002-34350
 (22) 16.12.2002
 (15) 23.06.2003
 (45) 23.06.2003
 (54) Láhev
 (28) 2
 (73) WALMARK, A.S., Třinec, CZ;
 (72) Walach Mariusz ing., Bystřice nad Olší, CZ;
 Walach Adam, Třinec, CZ;
 Walach Valdemar RNDr., Třinec, CZ;

(55)

- (51) **09-01**
 (11) 31566
 (21) 2002-34319
 (22) 03.12.2002
 (15) 23.06.2003
 (45) 23.06.2003
 (54) Láhev
 (28) 2
 (73) JUROPLAST, SPOL. S R.O., Tmava, CZ;
 (72) Vacula Jiří, Tmava, CZ;

(55)



1.1



1.1

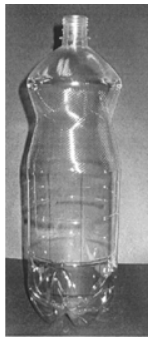

2.1



2.2

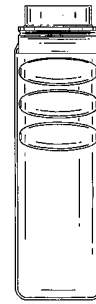

1.2

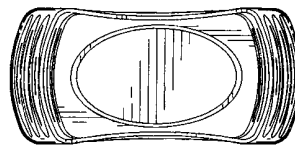

1.3

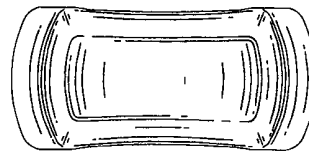

1.4

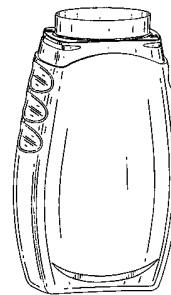

1.5

- (51) **09-01**
 (11) 31572
 (21) 2003-34485
 (22) 26.02.2003
 (15) 23.06.2003
 (45) 23.06.2003
 (54) Láhev
 (28) 1
 (32) 30.08.2002
 (31) 29/166,576
 (33) US
 (73) SMITHKLINE BEECHAM CORPORATION,
 Philadelphia, PA, US;
 (72) Pitassi James L., Pittsburgh, PA, US;
 (55)

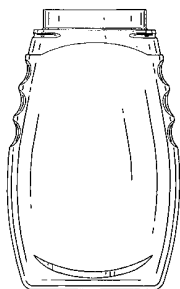

1.1

- (51) **09-01**
 (11) 31574
 (21) 2003-34516
 (22) 13.03.2003
 (15) 23.06.2003
 (45) 23.06.2003
 (54) Termoobal
 (28) 1
 (73) KEŠAN Václav, Neratovice, CZ;
 (72) Kešan Václav, Neratovice, CZ;

(55)



1.1



1.2

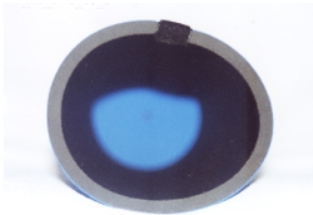

1.3



1.4

(55)



1.1



1.2



1.3



1.4



2.1

- (51) 09-01
- (11) 31535
- (21) 2003-34410
- (22) 27.01.2003
- (15) 05.06.2003
- (45) 05.06.2003
- (54) Nádoba a víčko na mléčné výrobky
- (28) 4
- (32) 31.07.2002
- (31) 4 02 06 533,6
- (33) DE
- (73) KARWENDEL-WERKE HUBER GMBH & CO. KG,
Buchloe, DE;
- (72) Huber Wilfried Dr., Schondorf, DE;



2.2



2.3



2.4

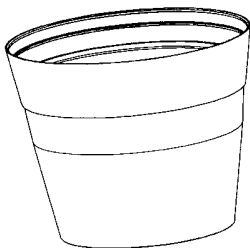

3.1

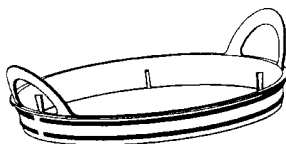

4.1

- (51) 09-07
- (11) 31573
- (21) 2003-34486
- (22) 26.02.2003
- (15) 23.06.2003
- (45) 23.06.2003
- (54) Uzávěr láhve
- (28) 1
- (32) 30.08.2002
- (31) 29/166,575
- (33) US
- (73) SMITHKLINE BEECHAM CORPORATION,
Philadelphia, PA, US;
- (72) Pitassi James L., Pittsburgh, PA, US;
- (55)

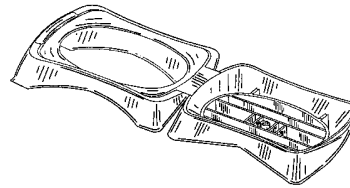

1.1

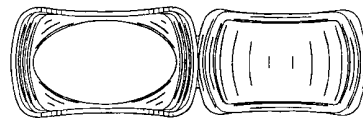

1.3



1.4

- (51) 09-07
- (11) 31577
- (21) 2002-34237
- (22) 07.10.2002
- (15) 26.06.2003
- (45) 26.06.2003
- (54) Uzávěr nádoby
- (28) 1
- (32) 17.04.2002
- (31) 29/159,206
- (33) US
- (73) THE PROCTER & GAMBLE COMPANY,
Cincinnati, OH, US;
- (72) Smith Scott Edward, Cincinnati, OH, US;

(55)

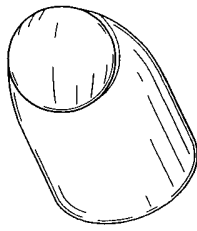

1.1

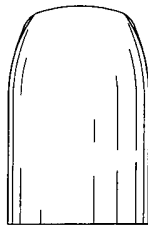

1.2

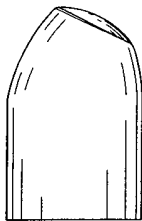

1.3



1.4

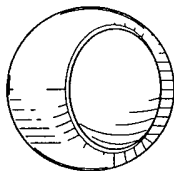

1.5

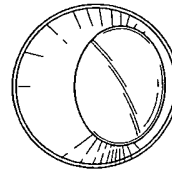

1.6

- (51) **09-08**
 (11) 31583
 (21) 2002-34291
 (22) 12.11.2002
 (15) 26.06.2003
 (45) 26.06.2003
 (54) Paleta pro transport podlahových roštů
 (28) 1
 (73) ISS AUTOMOTIVE SERVICES S.R.O., Mladá
 Boleslav, CZ;
 (72) Hesse Rolf Dipl. Ing., Dolní Stakory, CZ;
 (55)



1.1

- (51) **10-02**
 (11) 31552
 (21) 2002-34337
 (22) 06.12.2002
 (15) 17.06.2003
 (45) 17.06.2003
 (54) Náramkové hodinky
 (28) 4
 (32) 29.11.2002, 29.11.2002, 29.11.2002, 29.11.2002
 (31) 3009079, 3009080, 3009081, 3009082
 (33) GB, GB, GB, GB
 (73) ASPREY HOLDINGS LIMITED, London, GB;
 de Baschmakoff Thierry, Paris, FR;
 (72)
 (55)



1.1



1.2



3.1



1.3



3.2



2.1

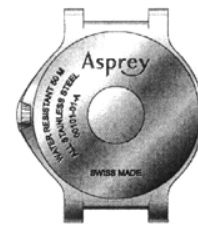

3.3



2.2



4.1

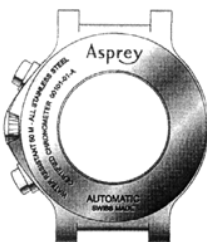

2.3



4.2



4.3

- (51) 11-01
- (11) 31559
- (21) 2003-34411
- (22) 29.01.2003
- (15) 17.06.2003
- (45) 17.06.2003
- (54) Umělecký výrobek z minikorálků
- (28) 14
- (73) KRAMEROVÁ Marina, Praha, CZ;
- (72) Kramerová Marina, Praha, CZ;
- (55)

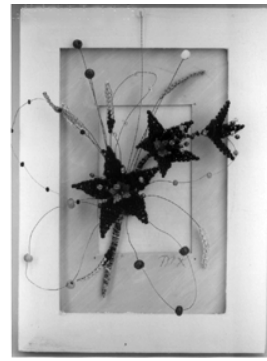

3.1

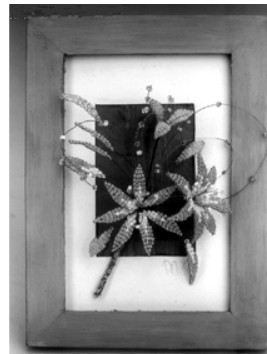

4.1



1.1

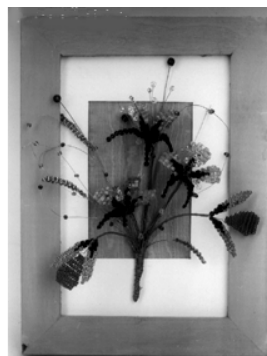

5.1



2.1

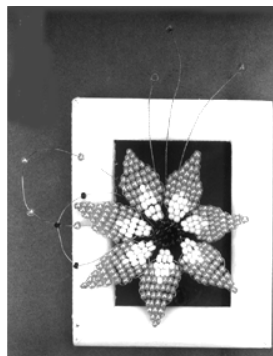

6.1



7.1

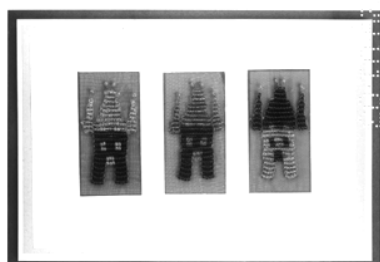

8.1



9.1



10.1



11.1



12.1



13.1



14.1

- (51) **11-02**
- (11) 31537
- (21) 2002-34154
- (22) 29.08.2002
- (15) 17.06.2003
- (45) 17.06.2003
- (54) Dekorativní miniatury s magnetem
- (28) 18
- (73) KŘENOVÁ Markéta MUDr., Praha, CZ;
- (72) Křenová Markéta MUDr., Praha, CZ;

(55)



1.1



5.1



2.1



6.1



3.1



7.1



4.1



8.1



9.1



13.1



10.1



14.1



11.1



15.1



12.1



16.1



17.1



1.3



18.1



2.1

- (51) 12-08
- (11) 31561
- (21) 2003-34573
- (22) 17.04.2003
- (15) 17.06.2003
- (45) 17.06.2003
- (54) Lokomotiva a vozík
- (28) 2
- (73) PETERKA Ladislav, Batňovice, CZ;
- (72) Peterka Ladislav, Batňovice, CZ;
- Peterka Martin, Batňovice, CZ;
- Peterka Tomáš, Batňovice, CZ;
- (55)



2.2



1.1



2.3



1.2

- (51) 12-16
- (11) 31564
- (21) 2002-34092
- (22) 26.07.2002
- (15) 23.06.2003
- (45) 23.06.2003
- (54) Koncovka výfuku
- (28) 2
- (73) LÍBAL Radek, Chlumec nad Cidlinou, CZ;
- (72) Líbal Radek, Chlumec nad Cidlinou, CZ;

(55)

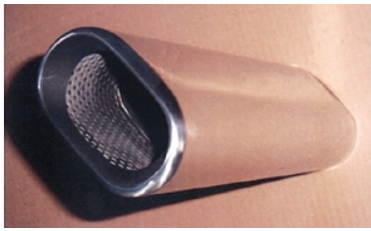

1.1



2.1

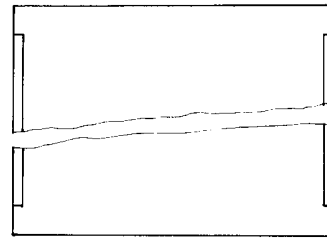

1.4

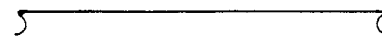

2.1

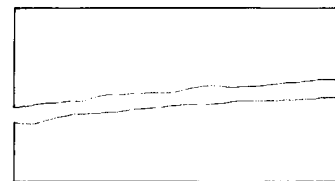

2.2



2.3

(51) 13-99

(11) 31587

(21) 2003-34495

(22) 04.03.2003

(15) 26.06.2003

(45) 26.06.2003

(54) Lamela slunečního kolektoru

(28) 3

(73) MAJCHRÁK Ondrej Ing., Zvolen, SK;

(72) Majchrák Ondrej Ing., Zvolen, SK;

(55)

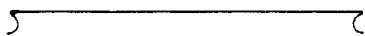

1.1

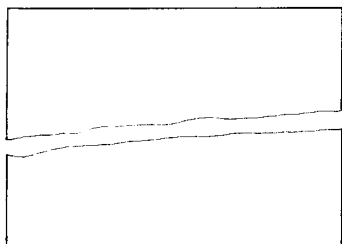

1.2

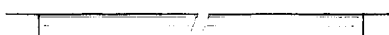

1.3

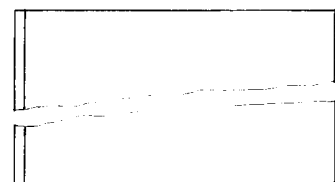

2.4



3.1

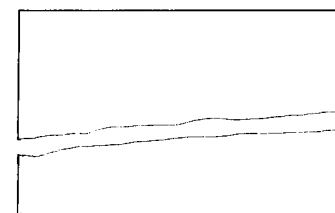

3.2

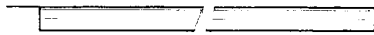

3.3

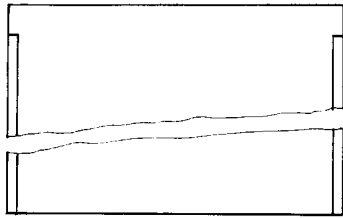

3.4

- (51) **14-02**
- (11) 31546
- (21) 2002-34246
- (22) 14.10.2002
- (15) 17.06.2003
- (45) 17.06.2003
- (54) Telekomunikační terminál
- (28) 1
- (73) FINE CONTACT S.R.O., Kamenný Újezd, CZ;
- (72) Rendl Jiří, České Budějovice, CZ;
- Rosinaj David, Ostrava, CZ;
- (55)

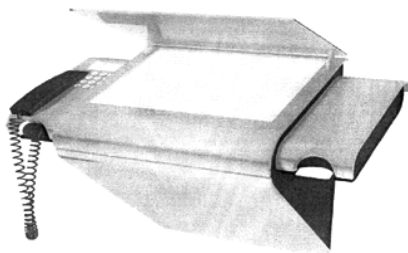

1.1

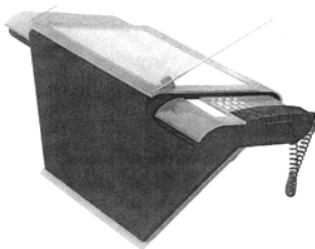

1.2

- (51) **14-03**
- (11) 31545
- (21) 2002-34226
- (22) 03.10.2002
- (15) 17.06.2003
- (45) 17.06.2003
- (54) Mikrovlnná anténa s vlnovým rozptylovačem signálu
- (28) 1
- (73) BURGER Oldřich, Klimkovice, CZ;
- OTISK Milan, Velká Polom, CZ;
- (72) Burger Oldřich, Klimkovice, CZ;
- Otisk Milan, Velká Polom, CZ;
- (55)

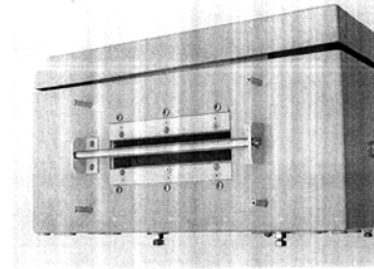

1.1

- (51) **15-05**
- (11) 31563
- (21) 2003-34635
- (22) 16.05.2003
- (15) 17.06.2003
- (45) 17.06.2003
- (54) Závěsná vanička pro mycí a dezinfekční tabletu
- (28) 2
- (73) DUNET S. R. O., Praha, CZ;
- (72) Dubák Vladimír, Tuchoměřice, CZ;
- (55)



1.1

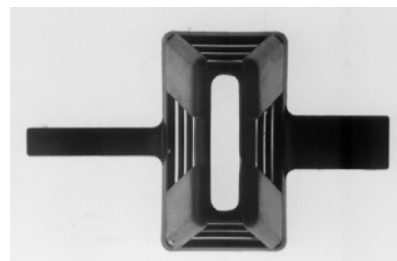

1.2

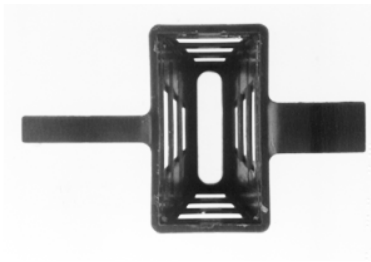

1.3



1.4



1.5

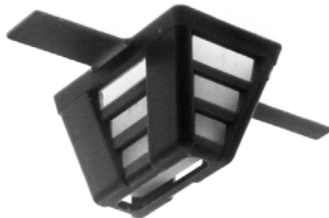

2.1

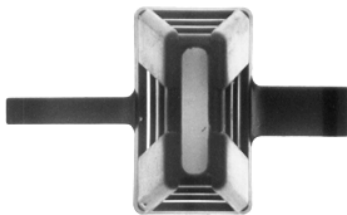

2.2

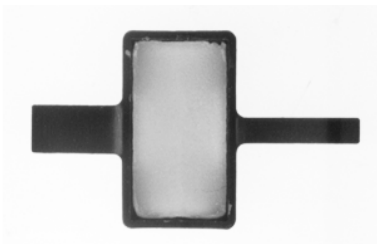

2.3

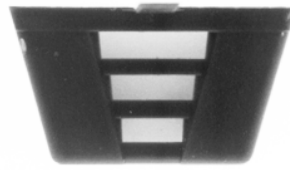

2.4



2.5

- (51) **19-04**
 (11) 31554
 (21) 2002-34349
 (22) 16.12.2002
 (15) 17.06.2003
 (45) 17.06.2003
 (54) Titulní strana obálky časopisu
 (28) 1
 (73) NĚMEC Karel, Žarošice, CZ;
 (72) Němec Karel, Žarošice, CZ;
 (55)



1.1

- (51) **19-04**
 (11) 31560
 (21) 2003-34556
 (22) 04.04.2003
 (15) 17.06.2003
 (45) 17.06.2003
 (54) Informační bulletin
 (28) 1
 (73) KVÍTEK Petr, Praha, CZ;
 HUSÁK Petr, Praha, CZ;
 (72) Kvítek Petr, Praha, CZ;
 Husák Petr, Praha, CZ;

(55)

Informace

o novém rozdělení kompetencí jednotlivých úřadů, vzniklých v důsledku reformy veřejné správy k 1.1.2003 ve Středočeském kraji

Všechny seznamy aktualizovaných kontaktů



**KRAJSKÝ ÚŘAD
STŘEDOČESKÉHO KRAJE**

1.1

Jak používat příručku

Díky a děkujeme, že jste dle Berouny pro přílohu státní úřední výkony ve věci ve věcech. Děkujeme zejména těm, kteří nám předloží své dotazy a připomínky

Seznam úřadů s úřady ve správních obcích

| Obec | Úřad | Číslo úřadu |
|----------------------|------|-------------|
| ... (text is blurry) | ... | ... |

1.6

Nové rozdělení územně samosprávných celků ve Středočeském kraji



- Beroun: Královský nad Vltavou, Kutná Hora
- Brno: Brno nad Labem, Stará Boleslav
- Čáslav: Mladá Boleslav
- Český Brod: Mělník
- Černošice: Mělník
- Čáslav: Mělník
- Čáslav: Mělník
- Čáslav: Mělník
- Čáslav: Mělník
- Čáslav: Mělník
- Čáslav: Mělník
- Čáslav: Mělník
- Čáslav: Mělník

1.2

KÚ Středočeského kraje

Zveřejněno 11. 100 21 Praha 5
Telefonní ústředna: 232 280 111, 232 280 100
E-mail: info@stredocesko.cz
www.stredocesko.cz

Úřad ústřední
Zveřejněno 11. 100 21 Praha 5
Telefonní ústředna: 232 280 111, 232 280 100
E-mail: info@stredocesko.cz

Úřad regionální
Zveřejněno 11. 100 21 Praha 5
Telefonní ústředna: 232 280 111, 232 280 100
E-mail: info@stredocesko.cz

1.7

Vážený občane,

Říše se doba historie, v době přehrad České republiky se výstavba do Evropské unie, ale také v době moderních vztahů mezi námi a světovou veřejností a také v rámci evropské integrace a reformy veřejné správy došlo ke změně některých úřadů a změně územně správních celků. Byly změny územně správních celků a kompetence přenesly nové kompetence úřadům krajským a obecním úřadům a v rámci přechodu z jedn. ústřední správy na územně samosprávné celky. Beroun, Brno nad Labem, Stará Boleslav, Čáslav, Český Brod, Černošice, Dobruška, Hlubočeka, Kladno, Příbram, Vlašim, Kokořov, Kolín.

Ing. Petr Šancl
Hlubočeka

1.3

Úřední dny: pondělí, středa
Úřední hodiny: 8.00 - 17.00

Úřad ústřední
Zveřejněno 11. 100 21 Praha 5
Telefonní ústředna: 232 280 111, 232 280 100
E-mail: info@stredocesko.cz

Úřad regionální
Zveřejněno 11. 100 21 Praha 5
Telefonní ústředna: 232 280 111, 232 280 100
E-mail: info@stredocesko.cz

1.8

Vážený občane,

Když jsem byl předložen v roce 2003 v souvislosti se změnou územně správních celků, rozhodl jsem se, že v rámci územně samosprávných celků budu pokračovat v práci. Na prvním územně samosprávném celku jsem zastával funkci starosty úřadu a nyní jsem se rozhodl, že budu pokračovat v práci v úřadu ústředním a v úřadu regionálním. Beroun, Brno nad Labem, Stará Boleslav, Čáslav, Český Brod, Černošice, Dobruška, Hlubočeka, Kladno, Příbram, Vlašim, Kokořov, Kolín.

Ing. Petr Šancl
Hlubočeka

1.4

Beroun

Seznam úřadů s úřady ve správních obcích

| Obec | Úřad | Číslo úřadu |
|----------------------|------|-------------|
| ... (text is blurry) | ... | ... |

1.9

Vážený občane,

Informaci o novém rozdělení kompetencí jednotlivých úřadů, vzniklých v důsledku reformy veřejné správy k 1.1.2003 ve Středočeském kraji. Všechny seznamy aktualizovaných kontaktů.

Ing. Petr Šancl
Hlubočeka

1.5

Kam půjdete na úřad?

Seznam úřadů s úřady ve správních obcích

| Obec | Úřad | Číslo úřadu |
|----------------------|------|-------------|
| ... (text is blurry) | ... | ... |

1.10

- (51) **19-08**
- (11) 31585
- (21) 2003-34386
- (22) 08.01.2003
- (15) 26.06.2003
- (45) 26.06.2003
- (54) Etiketa
- (28) 3
- (73) PAVLÍNA BOMSDORFOVÁ-BOSTIM PLUS, Praha, CZ;
- (55)



1.1



2.1

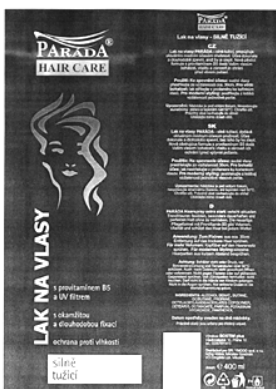

3.1

- (51) **20-02**
- (11) 31543
- (21) 2002-34224
- (22) 02.10.2002
- (15) 17.06.2003
- (45) 17.06.2003
- (54) Výdejní vozík
- (28) 2
- (73) JIVA - JIRÁK VÝROBA VELKOKUCHYŇSKÉHO ZAŘÍZENÍ SPOL. S R.O., Vestec, CZ;
- (73) VITANA AKCIOVÁ SPOLEČNOST, Byšice, CZ;
- (72) Jirák Ladislav, Vestec, CZ;
- (55)

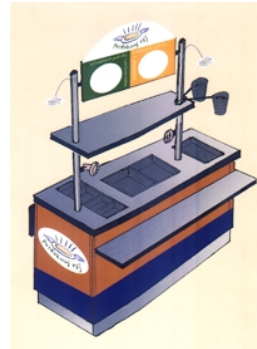

1.1



2.1

- (51) **20-03**
- (11) 31579
- (21) 2002-34242
- (22) 09.10.2002
- (15) 26.06.2003
- (45) 26.06.2003
- (54) Informační stojanový panel
- (28) 2
- (73) AG BULLDOG S.R.O., Praha, CZ;
- (72) Brádka Ondřej, Slaný, CZ;
- (55)



1.1

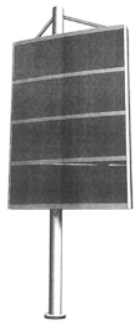

2.1

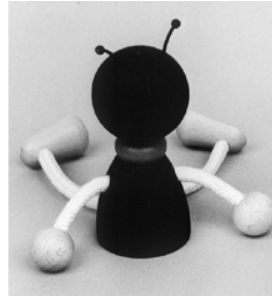

2.2

- (51) 21-01
 (11) 31536
 (21) 2002-34005
 (22) 17.06.2002
 (15) 12.06.2003
 (45) 12.06.2003
 (54) Dřevěná hračka
 (28) 15
 (73) ABAKUS CZ S.R.O., Písek, CZ;
 (72) Rosol Jindřich, Písek, CZ;
 (55)



3.1



1.1

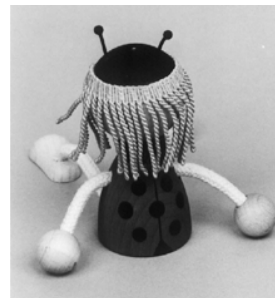

3.2

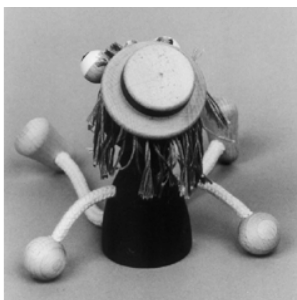

1.2



4.1



2.1



4.2



5.1



5.2



6.1



6.2



7.1



7.2



8.1



8.2



9.1



11.1



9.2



11.2

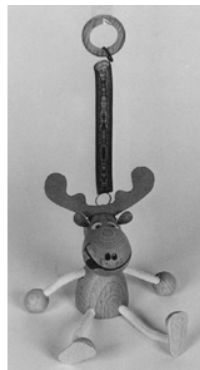

10.1



12.1



10.2



12.2



13.1



15.1



13.2



15.2



14.1

- (51) **21-01**
- (11) 31556
- (21) 2003-34376
- (22) 02.01.2003
- (15) 17.06.2003
- (45) 17.06.2003
- (54) Hračka
- (28) 4
- (73) VÝKRUTA Petr, Praha, CZ;
- (72) Shangguan James, Hili Xiamen, CN;
- (55)



14.2



1.2



2.1



3.1



4.2

- (51) 21-03
 (11) 31532
 (21) 2002-33961
 (22) 03.06.2002
 (15) 05.06.2003
 (45) 05.06.2003
 (54) Věštecká kostka
 (28) 1
 (73) TOLAR Miloslav, Přelouč, CZ;
 KUDRNÁČ Josef, Tatobity, CZ;
 (72) Fleisleberová Kamila, Chomutov, CZ;
 (55)

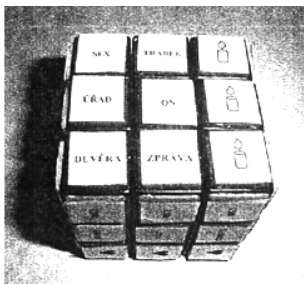

1.5

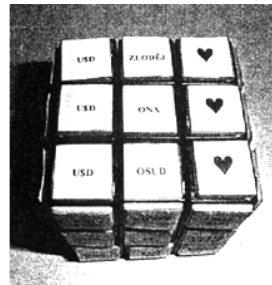

1.6

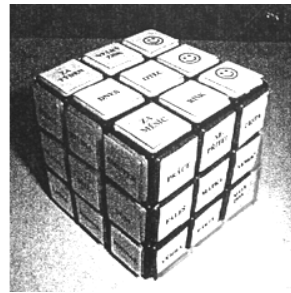

1.7

- (51) 21-03
 (11) 31584
 (21) 2002-34296
 (22) 13.11.2002
 (15) 26.06.2003
 (45) 26.06.2003
 (54) Přední panel výherního automatu
 (28) 1
 (73) JPM GROUP, Birmingham, GB;
 (72) Samples Heath, Birmingham, GB;
 (55)



1.1

- (51) **23-01**
- (11) 31557
- (21) 2003-34396
- (22) 21.01.2003
- (15) 17.06.2003
- (45) 17.06.2003
- (54) Sanitární kohoutek
- (28) 1
- (32) 23.07.2002
- (31) 4 02 06 055.5
- (33) DE
- (73) HANSGROHE AG, Schiltach, DE;
- (72) Haug Andreas, Stuttgart, DE;
- Schönherr Tom, Stuttgart, DE;
- Dimitriadis Andreas, Leinzell, DE;
- Kollmann Fabian, Stuttgart, DE;
- Kolin Peter, Schwäbisch-Gmünd, DE;
- (55)



1.1



1.4



1.10



1.13

- (51) **23-04**
- (11) 31538
- (21) 2002-34173
- (22) 06.09.2002
- (15) 17.06.2003
- (45) 17.06.2003
- (54) Ventilační zařízení
- (28) 1
- (32) 09.03.2002
- (31) DE 4 02 02 302.1
- (33) DE
- (73) ORION AL-KO AG, Spreitenbach, CH;
- (72) Kiehlneker Florian, Ulm, DE;
- (55)

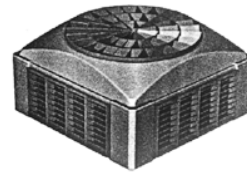

1.1

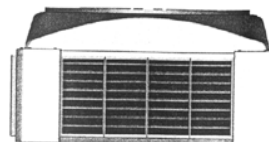

1.2

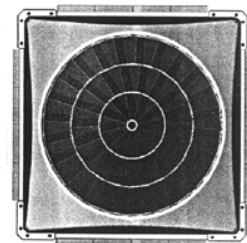

1.3

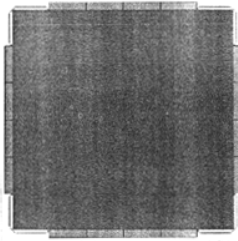

1.4

- (51) **24-03**
 (11) 31540
 (21) 2002-34197
 (22) 20.09.2002
 (15) 17.06.2003
 (45) 17.06.2003
 (54) Zubní proužek
 (28) 1
 (32) 21.03.2002
 (31) 3002386
 (33) GB
 (73) GLAXO GROUP LIMITED, Greenford, GB;
 (72) Bosma MaryLynn P., Parsipanny, NJ, US;
 McLeod Andrew, Melbourn, GB;

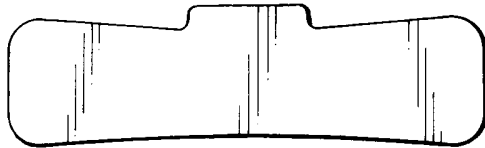

1.2



1.3

- (51) **24-03**
 (11) 31541
 (21) 2002-34198
 (22) 20.09.2002
 (15) 17.06.2003
 (45) 17.06.2003
 (54) Zubní proužek
 (28) 1
 (32) 21.03.2002
 (31) 3002387
 (33) GB
 (73) GLAXO GROUP LIMITED, Greenford, GB;
 (72) Bosma MaryLynn P., Parsipanny, NJ, US;
 McLeod Andrew, Melbourn, GB;

(55)

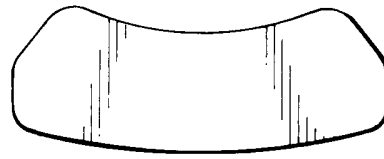

1.2



1.3

- (51) **25-01**
 (11) 31539
 (21) 2002-34182
 (22) 12.09.2002
 (15) 17.06.2003
 (45) 17.06.2003
 (54) Ražená drážková střešní taška
 (28) 1
 (73) TONDACH ČESKÁ REPUBLIKA, S.R.O., Hranice,
 CZ;

(55)



1.1



1.2



1.3

- (51) **25-03**
 (11) 31576
 (21) 2002-34222
 (22) 01.10.2002
 (15) 26.06.2003
 (45) 26.06.2003
 (54) Parkovací box pro nákupní vozíky
 (28) 1
 (73) WANZL, SPOL. S R.O., Hněvotín, CZ;
 (72) Fikar Pavel Ing., Praha, CZ;
 Horyl Milan, Hněvotín, CZ;
 (55)

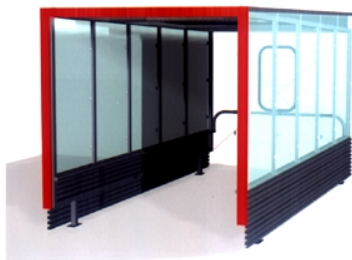

1.1

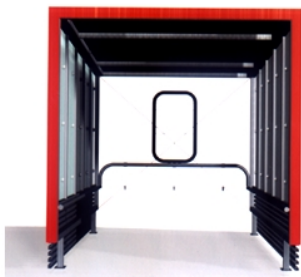

1.2

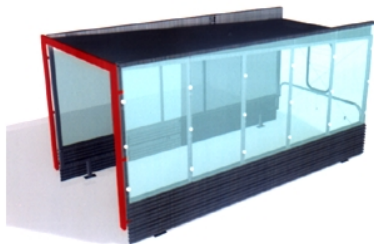

1.3

- (51) **25-03**
 (11) 31580
 (21) 2002-34245
 (22) 11.10.2002
 (15) 26.06.2003
 (45) 26.06.2003
 (54) Prodejní stánek
 (28) 1
 (73) FORT-GASTRO S.R.O., Kroměříž, CZ;
 (72) Silný Miroslav ing., Kroměříž, CZ;
 (55)



1.1

- (51) **28-02**
 (11) 31562
 (21) 2003-34634
 (22) 16.05.2003
 (15) 17.06.2003
 (45) 17.06.2003
 (54) Čistící a dezinfekční tableta
 (28) 1
 (73) DUNET S.R.O., Praha, CZ;
 (72) Dubák Vladimír, Tuchoměřice, CZ;
 (55)

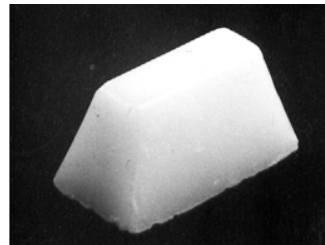

1.1

- (51) **28-03**
 (11) 31534
 (21) 2002-34310
 (22) 25.11.2002
 (15) 05.06.2003
 (45) 05.06.2003
 (54) Zařízení na odstraňování pachu z obuvi
 (28) 1
 (32) 31.05.2002
 (31) DM/060187
 (33) WO
 (73) KIWI EUROPEAN HOLDINGS B.V., Utrecht, NL;
 (72) Kleiman Casper, Alkmaar, NL;

(55)

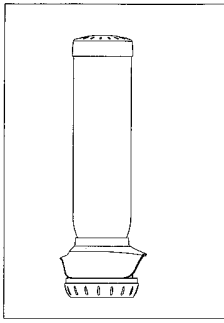

1.1

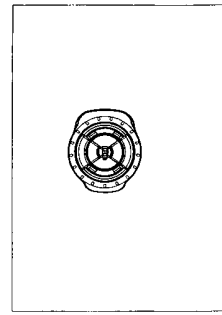

1.7

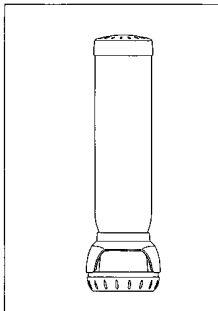

1.2

- (51) 28-03
 (11) 31542
 (21) 2002-34216
 (22) 27.09.2002
 (15) 17.06.2003
 (45) 17.06.2003
 (54) Hlava zubního kartáčku
 (28) 1
 (32) 28.03.2002
 (31) 3002550
 (33) GB
 (73) UNILEVER NV, Rotterdam, NL;
 (72) De Salvo Rosario Donato, Milano, IT;
 (55)

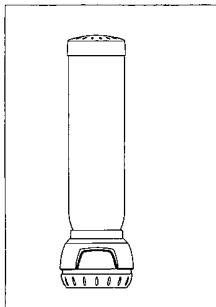

1.4

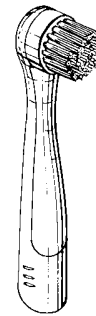

1.1

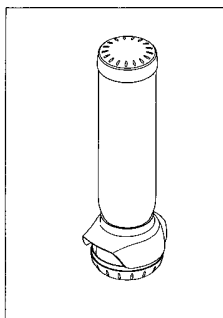

1.5



1.2

Seznam majitelů zapsaných průmyslových vzorů

| (73) | (11) | (51) | (73) | (11) | (51) |
|--|-------|-------|---|-------|-------------|
| ABAKUS CZ S.R.O., Písek, CZ; | 31536 | 21-01 | KARWENDEL-WERKE HUBER GMBH & CO. KG, Buchloe, DE; | 31535 | 09-01, 09-0 |
| AG BULLDOG S.R.O., Praha, CZ; | 31579 | 20-03 | KEŠAN Václav, Neratovice, CZ; | 31574 | 09-01 |
| ASPREY HOLDINGS LIMITED, London, GB; | 31552 | 10-02 | KIWI EUROPEAN HOLDINGS B.V., Utrecht, NL; | 31534 | 28-03 |
| BURGER Oldřich, Klimkovice, CZ; | 31545 | 14-03 | KRAMEROVÁ Marina, Praha, CZ; | 31559 | 11-01, 11-0 |
| DART INDUSTRIES INC., Orlando, FL, US; | 31571 | 07-07 | KŘENOVÁ Markéta MUDr., Praha, CZ; | 31537 | 11-02 |
| DART INDUSTRIES INC., Orlando, FL, US; | 31570 | 07-01 | KUDRNÁČ Josef, Tatobity, CZ; | 31532 | 21-03 |
| DART INDUSTRIES INC., Orlando, FL, US; | 31569 | 07-01 | KVÍTEK Petr, Praha, CZ; | 31560 | 19-04 |
| DUNET S.R.O., Praha, CZ; | 31562 | 28-02 | LÍBAL Radek, Chlumec nad Cidlinou, CZ; | 31564 | 12-16 |
| DUNET S. R. O., Praha, CZ; | 31563 | 15-05 | LIDL STIFTUNG & CO. KG, Neckarsulm, DE; | 31549 | 08-03 |
| FACOM, Morangis, FR; | 31578 | 08-05 | MACHÁČEK Roman, Přerov, CZ; | 31533 | 03-01 |
| FINE CONTACT S.R.O., Kamenný Újezd, CZ; | 31546 | 14-02 | MAJCHRÁK Ondrej Ing., Zvolen, SK; | 31587 | 13-99 |
| FLAJŠAR Jiří, Přerov, CZ; | 31533 | 03-01 | MAREK Petr, Přerov, CZ; | 31555 | 08-01 |
| FORT-GASTRO S.R.O., Kroměříž, CZ; | 31580 | 25-03 | NAREX BYSTRICE, S.R.O., Bystřice u Benešova, CZ; | 31581 | 08-04 |
| GLAXOSMITHKLINE CONSUMER HEALTHCARE GMBH & CO. KG, Buehl, DE; | 31565 | 04-02 | NĚMEC Karel, Žarošice, CZ; | 31554 | 19-04 |
| GLAXO GROUP LIMITED, Greenford, GB; | 31540 | 24-03 | ORION AL-KO AG, Spreitenbach, CH; | 31538 | 23-04 |
| GLAXO GROUP LIMITED, Greenford, GB; | 31541 | 24-03 | OTISK Milan, Velká Polom, CZ; | 31545 | 14-03 |
| HANSGROHE AG, Schiltach, DE; | 31557 | 23-01 | PAVLÍNA BOMSDORFOVÁ- BOSTIM PLUS, Praha, CZ; | 31585 | 19-08 |
| HENKEL KOMMANDITGESELLSCHAFT AUF AKTIEN, Düsseldorf, DE; | 31547 | 09-01 | PETERKA Ladislav, Batňovice, CZ; | 31561 | 12-08 |
| HOPPE AG, Stadtallendorf, DE; | 31575 | 08-06 | PŘÍHODA Zdeněk, Hlinsko, CZ; | 31544 | 08-08 |
| HOPPE AG, Stadtallendorf, DE; | 31548 | 08-06 | SMITHKLINE BEECHAM CORPORATION, Philadelphia, PA, US; | 31573 | 09-07 |
| HUSÁK Petr, Praha, CZ; | 31560 | 19-04 | SMITHKLINE BEECHAM CORPORATION, Philadelphia, PA, US; | 31572 | 09-01 |
| ISS AUTOMOTIVE SERVICES S.R.O., Mladá Boleslav, CZ; | 31583 | 09-08 | STRNAD Miroslav, Boskovice, CZ; | 31586 | 01-01 |
| JIVA - JIRÁK VÝROBA VELKOKUCHYŇSKÉHO ZAŘÍZENÍ SPOL. S R.O., Vestec, CZ; | 31543 | 20-02 | THE PROCTER & GAMBLE COMPANY, Cincinnati, OH, US; | 31553 | 09-01 |
| JPM GROUP, Birmingham, GB; | 31584 | 21-03 | THE PROCTER & GAMBLE COMPANY, Cincinnati, OH, US; | 31577 | 09-07 |
| JUROPLAST, SPOL. S R.O., Tmava, CZ; | 31566 | 09-01 | TOLAR Miloslav, Přelouč, CZ; | 31532 | 21-03 |
| J. PORKERT, A.S., SLÉVÁRNA A STROJÍRNA SKUHROV NAD BĚLOU, Skuhrov nad Bělou, CZ; | 31551 | 07-04 | TONDACH ČESKÁ REPUBLIKA, S.R.O., Hranice, CZ; | 31539 | 25-01 |
| KAPIC Roman, Praha, CZ; | 31582 | 08-05 | UNILEVER N.V., Rotterdam, NL; | 31568 | 04-02 |
| | | | UNILEVER NV, Rotterdam, NL; | 31542 | 28-03 |
| | | | VALA Jiří, Most, CZ; | 31550 | 08-06 |

| | | |
|---|-------|-------|
| VILLEROY & BOCH AG, Mettlach, DE; | 31558 | 07-01 |
| VITANA AKCIOVÁ SPOLEČNOST, Byšice, CZ; | 31543 | 20-02 |
| VÝKRUTA Petr, Praha, CZ; | 31556 | 21-01 |
| WALMARK, A.S., Třinec, CZ; | 31567 | 09-01 |
| WANZL, SPOL. S R.O., Hněvotín, CZ; | 31576 | 25-03 |

ÚŘEDNÍ ROZHODNUTÍ A OZNÁMENÍ

MK4A, MK4F

Zánik patentů a autorských osvědčení uplynutím doby platnosti

| (11) | (21) | Int.Cl/(51) | (11) | (21) | Int.Cl/(51) |
|--------|-----------|----------------|------|------|-------------|
| 267369 | 1988-2337 | 4/F 41 H 7/00 | | | |
| 271516 | 1987-4054 | 5/H 03 K 17/00 | | | |
| 281507 | 1983-4357 | 6/C 07 K 14/61 | | | |

MM4A, MM4F

Zánik patentů a autorských osvědčení nezaplacením ročních poplatků

| (11) | (21) | Int.Cl/(51) | (11) | (21) | Int.Cl/(51) |
|--------|-----------|-------------------|--------|-----------|-----------------|
| 268211 | 1987-9016 | 4/C 12 N | 284276 | 1996-1479 | 6/H 01 M 2/12 |
| 270044 | 1988-8074 | 4/C 04 B 7/52 | 284463 | 1993-2785 | 6/C 07 D 209/02 |
| 270372 | 1987-9009 | 4/C 08 F 8/12 | 284796 | 1996-1737 | 6/F 27 B 3/18 |
| 271627 | 1988-7807 | 5/A 01 G | 285149 | 1993-2543 | 6/C 12 N 9/24 |
| 273685 | 1987-8425 | 5/C 07 C | 285246 | 1995-1328 | 6/D 21 C 9/16 |
| 275403 | 1988-7939 | 5/D 04 B 15/78 | 285295 | 1995-1536 | 6/E 04 D 13/04 |
| 275771 | 1989-6846 | 5/A 61 K 37/24 | 285947 | 1997-3796 | 6/F 24 D 19/08 |
| 275911 | 1989-6828 | 5/A 01 G 27/00 | 285988 | 1994-2999 | 6/G 01 B 7/30 |
| 276358 | 1989-6580 | 5/F 16 L 3/20 | 285990 | 1996-1752 | 6/C 07 D 401/12 |
| 276594 | 1987-9149 | 5/B 22 C 15/22 | 286023 | 1990-6064 | 6/G 01 N 25/44 |
| 277272 | 1990-5962 | 5/C 08 K 13/02 | 286089 | 1997-3761 | 7/B 29 B 17/00 |
| 277963 | 1985-9106 | 5/C 21 C 1/10 | 286560 | 1997-4001 | 7/C 02 F 1/24 |
| 277971 | 1987-9237 | 5/A 61 B 17/08 | 286631 | 1994-2894 | 7/B 32 B 31/20 |
| 277995 | 1989-6897 | 5/A 61 K 37/02 | 286752 | 1995-1575 | 7/C 07 K 5/027 |
| 278120 | 1985-9107 | 5/H 01 J 61/30//H | 286850 | 1997-1444 | 7/C 04 B 35/65 |
| 278544 | 1983-8973 | 5/F 23 J 15/00 | 286896 | 1996-2111 | 7/C 07 D 471/04 |
| 278683 | 1984-9196 | 5/B 65 H 54/34 | 286989 | 1997-1892 | 7/C 11 B 7/00 |
| 278802 | 1989-6576 | 5/F 01 D 5/14 | 287203 | 1996-3485 | 7/C 09 K 17/52 |
| 279304 | 1992-3581 | 6/C 12 P 17/12 | 287245 | 1994-1536 | 7/C 07 C 253/30 |
| 279368 | 1990-5835 | 6/F 02 M 61/12 | 287401 | 1989-6898 | 7/C 07 D 239/48 |
| 279377 | 1990-6101 | 6/F 02 M 61/12 | 287630 | 1998-1538 | 7/E 06 B 1/26 |
| 279429 | 1987-9087 | 6/C 09 C 3/06 | 287631 | 1998-1539 | 7/E 04 C 2/296 |
| 279848 | 1992-3557 | 6/G 01 B 21/02 | 287899 | 1997-1764 | 7/C 07 D 201/12 |
| 280255 | 1990-5837 | 6/F 16 J 15/34 | 288030 | 1993-2684 | 7/C 07 D 413/04 |
| 280441 | 1993-2567 | 6/F 28 D 7/10 | 288078 | 1994-3105 | 7/C 07 D 401/04 |
| 280550 | 1993-2530 | 6/F 16 B 13/06 | 288111 | 1997-3891 | 7/B 21 D 21/00 |
| 280809 | 1991-3791 | 6/C 07 H 17/08 | 288121 | 1993-2757 | 7/B 65 D 6/24 |
| 281075 | 1991-3697 | 6/C 07 J 9/00 | 288144 | 1997-1526 | 7/C 07 D 201/12 |
| 281250 | 1990-6029 | 6/B 65 H 59/36 | 288288 | 1998-1302 | 7/A 46 B 11/02 |
| 281254 | 1992-3506 | 6/E 03 C 1/00 | 288307 | 1995-3177 | 7/E 03 D 1/14 |
| 281812 | 1993-1057 | 6/A 61 K 7/06 | 288352 | 1993-2528 | 7/A 23 J 3/20 |
| 281897 | 1993-1545 | 6/H 04 N 5/445 | 288421 | 1997-3690 | 7/B 01 D 53/14 |
| 281931 | 1993-1140 | 6/C 07 D 209/16 | 288516 | 1993-2559 | 7/B 01 D 53/72 |
| 282076 | 1995-1416 | 6/F 22 B 37/26 | 288554 | 1994-3082 | 7/C 07 H 17/08 |
| 282096 | 1995-1415 | 6/A 61 M 5/28 | 288642 | 1996-3573 | 7/H 01 Q 1/22 |
| 282183 | 1993-2728 | 6/B 61 F 5/30 | 288665 | 1999-1698 | 7/G 01 N 25/02 |
| 282355 | 1994-2990 | 6/A 61 F 2/14 | 288704 | 1998-1684 | 7/C 07 D 277/68 |
| 282599 | 1993-2706 | 6/H 01 B 17/26 | 288815 | 1997-1782 | 7/F 01 D 5/26 |
| 282678 | 1994-2939 | 6/F 27 B 21/14 | 288970 | 1998-1979 | 7/B 60 T 13/72 |
| 282692 | 1995-1329 | 6/D 21 C 9/10 | 289017 | 1995-3253 | 7/G 11 B 15/67 |
| 282869 | 1994-1534 | 6/C 07 D 217/04 | 289090 | 1997-1873 | 7/C 07 D 213/46 |
| 282893 | 1992-3476 | 6/G 02 B 6/30 | 289165 | 1995-1174 | 7/C 09 K 5/06 |
| 282897 | 1993-1130 | 6/B 30 B 15/30 | 289555 | 1993-2618 | 7/G 01 F 1/05 |
| 283434 | 1995-3225 | 6/B 01 F 7/02 | 289847 | 1993-2639 | 7/B 61 D 39/00 |
| 283818 | 1996-3653 | 6/F 24 J 2/38 | 289861 | 1994-3001 | 7/F 23 J 15/00 |
| 284073 | 1993-2534 | 6/B 65 B 3/02 | 290009 | 1999-2350 | 7/F 23 C 10/22 |
| 284193 | 1997-3706 | 6/B 60 R 22/10 | 290182 | 1995-3214 | 7/G 05 D 5/03 |

| | | |
|--------|-----------|-----------------|
| 290676 | 1998-2337 | 7/B 67 D 5/37 |
| 290696 | 1998-2767 | 7/F 24 D 3/02 |
| 290707 | 2000-2701 | 7/F 42 B 39/18 |
| 290713 | 1996-3028 | 7/C 07 D 495/04 |
| 290723 | 2000-2915 | 7/C 07 D 495/04 |
| 290724 | 2001-2322 | 7/C 12 N 15/57 |
| 290746 | 1997-2512 | 7/A 61 L 15/60 |
| 290752 | 1997-883 | 7/A 61 K 31/196 |

MK1K**Zánik užitečných vzorů uplynutím doby platnosti**

| (11) | (21) | Int.Cl/(51) | (11) | (21) | Int.Cl/(51) |
|------|-----------|-----------------|-------|------------|----------------|
| 671 | 1993-946 | 5/B 41 F 31/10 | 8371 | 1998-8715 | 6/A 61 N 5/06 |
| 673 | 1993-980 | 5/B 61 F 19/00 | 8373 | 1998-8720 | 6/E 04 F 15/02 |
| 772 | 1993-1023 | 5/H 02 J 13/00 | 8374 | 1998-8721 | 6/G 10 C 3/16 |
| 856 | 1993-991 | 5/E 04 C 5/00 | 8428 | 1998-8746 | 6/B 60 K 23/00 |
| 859 | 1993-1002 | 5/H 01 F 27/00 | 8430 | 1998-8785 | 6/B 60 C 25/05 |
| 860 | 1993-1003 | 5/H 02 G 1/02 | 8479 | 1998-8741 | 6/E 04 H 4/04 |
| 861 | 1993-1013 | 5/E 04 D 13/03 | 8504 | 1998-8758 | 6/E 04 D 1/28 |
| 867 | 1993-1030 | 5/G 01 M 3/40 | 8505 | 1998-8765 | 6/B 60 G 3/18 |
| 4286 | 1995-4680 | 6/A 23 L 1/221 | 8507 | 1998-8781 | 6/F 16 K 15/08 |
| 4312 | 1995-4738 | 6/A 61 H 1/00 | 8530 | 1998-8793 | 6/G 09 F 7/00 |
| 4324 | 1995-4736 | 6/F 24 F 6/14 | 8644 | 1998-8714 | 6/G 09 B 1/02 |
| 4398 | 1995-4747 | 6/E 04 F 15/02 | 12330 | 2001-12605 | 7/F 24 B 1/14 |
| 4400 | 1995-4758 | 6/A 01 G 9/04 | | | |
| 4407 | 1995-4776 | 6/C 03 B 9/04 | | | |
| 4409 | 1995-4783 | 6/G 01 P 13/00 | | | |
| 4460 | 1995-4691 | 6/B 60 T 1/14 | | | |
| 4463 | 1995-4697 | 6/E 04 B 7/02 | | | |
| 4469 | 1995-4723 | 6/B 25 B 23/08 | | | |
| 4483 | 1995-4794 | 6/E 04 H 1/12 | | | |
| 4515 | 1995-4737 | 6/G 01 C 5/00 | | | |
| 4517 | 1995-4791 | 6/B 01 D 17/028 | | | |
| 4568 | 1995-4674 | 6/A 47 L 9/24 | | | |
| 4740 | 1995-4775 | 6/C 03 B 9/04 | | | |
| 5761 | 1995-4708 | 6/F 41 G 5/14 | | | |
| 8146 | 1998-8722 | 6/F 24 C 3/04 | | | |
| 8148 | 1998-8729 | 6/B 67 B 7/18 | | | |
| 8170 | 1998-8732 | 6/B 44 F 1/02 | | | |
| 8171 | 1998-8733 | 6/B 65 D 85/10 | | | |
| 8172 | 1998-8734 | 6/A 01 K 13/00 | | | |
| 8173 | 1998-8735 | 6/A 01 K 15/00 | | | |
| 8198 | 1998-8782 | 6/C 21 C 5/52 | | | |
| 8199 | 1998-8796 | 6/F 24 C 3/04 | | | |
| 8233 | 1998-8788 | 6/F 24 D 19/06 | | | |
| 8264 | 1998-8750 | 6/C 11 B 1/06 | | | |
| 8265 | 1998-8759 | 6/F 25 D 11/00 | | | |
| 8281 | 1998-8747 | 6/F 01 L 3/06 | | | |
| 8282 | 1998-8770 | 6/F 01 N 7/00 | | | |
| 8283 | 1998-8789 | 6/B 32 B 17/04 | | | |
| 8301 | 1998-8718 | 6/C 03 B 5/027 | | | |
| 8303 | 1998-8739 | 6/E 03 D 9/05 | | | |
| 8304 | 1998-8740 | 6/A 01 B 1/16 | | | |
| 8305 | 1998-8754 | 6/E 21 B 17/042 | | | |
| 8306 | 1998-8755 | 6/E 21 B 17/042 | | | |
| 8307 | 1998-8769 | 6/A 47 B 3/083 | | | |
| 8309 | 1998-8784 | 6/G 01 M 19/00 | | | |
| 8345 | 1998-8711 | 6/B 60 S 1/46 | | | |
| 8346 | 1998-8742 | 6/B 60 D 1/06 | | | |
| 8348 | 1998-8757 | 6/E 21 B 34/02 | | | |
| 8349 | 1998-8761 | 6/B 60 D 1/06 | | | |
| 8350 | 1998-8767 | 6/F 16 T 1/14 | | | |
| 8351 | 1998-8786 | 6/D 04 B 9/46 | | | |

MK4Q**Zánik průmyslových vzorů uplynutím doby ochrany**

| (11) | (21) | Int.Cl/(51) | (11) | (21) | Int.Cl/(51) |
|-------|------------|-------------|------|------|-------------|
| 24272 | 1992-26185 | 5/10-05.03 | | | |
| 24303 | 1992-26163 | 5/12-11.01 | | | |
| 24415 | 1992-26160 | 5/11-02.03 | | | |
| 24416 | 1992-26149 | 5/21-01.72 | | | |
| 24417 | 1992-26154 | 5/09-04.02 | | | |
| 24434 | 1992-26209 | 5/06-01.03 | | | |
| 24653 | 1992-26184 | 5/27-05.00 | | | |
| 24778 | 1992-26170 | 5/12-06.03 | | | |
| 27666 | 1997-30566 | 6/11-01 | | | |
| 27667 | 1997-30567 | 6/11-01 | | | |
| 27995 | 1997-30581 | 6/09-01 | | | |
| 27996 | 1997-30591 | 6/25-03 | | | |
| 28009 | 1997-30582 | 6/11-02 | | | |
| 28022 | 1997-30547 | 6/12-08 | | | |
| 28023 | 1997-30576 | 6/06-03 | | | |
| 28035 | 1997-30555 | 6/20-02 | | | |
| 28036 | 1997-30558 | 6/09-08 | | | |
| 28070 | 1997-30557 | 6/17-01 | | | |
| 28088 | 1997-30562 | 6/22-01 | | | |
| 28089 | 1997-30563 | 6/26-04 | | | |
| 28110 | 1997-30574 | 6/20-02 | | | |
| 28143 | 1997-30556 | 6/12-15 | | | |
| 28163 | 1997-30568 | 6/10-04 | | | |
| 28205 | 1997-30573 | 6/03-01 | | | |
| 28206 | 1997-30592 | 6/12-13 | | | |
| 28244 | 1997-30560 | 6/06-04 | | | |
| 28293 | 1997-30561 | 6/09-01 | | | |
| 28312 | 1997-30583 | 6/06-13 | | | |
| 28313 | 1997-30584 | 6/06-13 | | | |
| 28403 | 1997-30578 | 7/10-06 | | | |
| 28404 | 1997-30579 | 7/10-05 | | | |
| 28448 | 1997-30588 | 7/19-08 | | | |
| 28715 | 1997-30580 | 7/10-04 | | | |
| 29183 | 1997-30587 | 7/19-99 | | | |

MH4Q**Zánik průmyslových vzorů vzdáním se nároků**

| (11) | (21) | Int.Cl/(51) | (11) | (21) | Int.Cl/(51) |
|-------|------------|-------------|------|------|-------------|
| 29571 | 2000-32323 | 7/24-01 | | | |

MC3K**Výmaz užitého vzoru**

| | | | |
|------|---|------|---------------------------------------|
| (11) | 11200 | (54) | Stěrka k roztírání tekutých materiálů |
| (21) | 2001-11818 | | Datum výmazu 31.01.2002 |
| (22) | 26.03.2001 | | |
| (54) | Vertikální dosazovací nádrž se stíráním dna, zejména nádrž čtvercového půdorysu Datum výmazu 10.05.2001 | | |
| (11) | 11922 | | |
| (21) | 2001-12603 | | |
| (22) | 03.12.2001 | | |

MC4Q

Výmaz průmyslového vzoru

- (11) 29370
 (21) 1999-31610
 (22) 12.03.1999
 (54) Skleněný pilník
 Datum výmazu 20.06.2003

Zápisy licenčních smluv do patentového rejstříku pro nabyvatele

- (11) 290786
 (73) ING. JAN BERÁNEK, CSC.-CHEMMAL,
 Pardubice, CZ;
 Nabyvatel: SETUZA a.s., Žukovova 100, 401
 29 Ústí nad Labem
 Druh licence: nevýlučná
 Datum uzavření smlouvy: 25.02.2003
 Datum zápisu smlouvy: 10.06.2003

- (11) 290787
 (73) BERÁNEK JAN ING. CSC. - CHEMMAL,
 Pardubice, CZ;
 Nabyvatel: SETUZA a.s., Žukovova 100, 401
 29 Ústí nad Labem
 Druh licence: nevýlučná
 Datum uzavření smlouvy: 25.02.2003
 Datum zápisu smlouvy: 10.06.2003

Zápisy licenčních smluv do rejstříku užitečných vzorů pro nabyvatele

- (11) 9278
 (73) ING. JAN BERÁNEK, CSC.-CHEMMAL,
 Pardubice, CZ;
 Nabyvatel: SETUZA a.s., Žukovova 100, 401
 29 Ústí nad Labem
 Druh licence: nevýlučná
 Datum uzavření smlouvy: 25.02.2003
 Datum zápisu smlouvy: 10.06.2003

- (11) 11752
 (73) BOHEMIA GAS, S.R.O., Praha, CZ;
 Nabyvatel: Východočeské plynárenské strojírný,
 a.s., 538 34 Rosice u Chrasti
 Druh licence: výlučná
 Datum uzavření smlouvy: 26.05.2003
 Datum zápisu smlouvy: 18.06.2003

NDIK

První prodloužení doby platnosti zápisu užitečného vzoru

- | | |
|------------------------|----------------------------------|
| (51) A 63 F 1/06, 1/10 | (73) RIPP Michal, Havířov, CZ; |
| (11) 8917 | MAŠLAŇ Jaroslav, Orlová, CZ; |
| (21) 1999-9503 | (54) Ukladač karet se stahovačem |
| (22) 09.06.1999 | |

| | |
|--|---|
| (51) B 44 F 1/06, B 44 C 1/18 | (54) VAŠUT Stanislav Doc. ing. CSc., Otrokovice, CZ; |
| (11) 8933 | ŠMATLA Jaromír ing., Zlín, CZ; |
| (21) 1999-9555 | Materiál pro vzduchově neprůzvučné plošné dělicí prvky |
| (22) 17.06.1999 | |
| (73) SLIVA Viktor, Brno, CZ; | (51) G 01 N 27/00 |
| (54) Obrazová skládačka typu puzzle s vitrážovým efektem | (11) 9163 |
| | (21) 1999-9008 |
| (51) G 10 B 1/04, 3/22 | (22) 11.02.1999 |
| (11) 8952 | (73) NOVOTNÝ Ladislav, Praha, CZ; |
| (21) 1999-9569 | (54) Detektor nemísitelných fází na principu elektrochemické, elektromagnetické či magnetické detekce |
| (22) 22.06.1999 | |
| (73) ROHÁČ Ivo, Olomouc, CZ; | (51) B 23 Q 11/04 |
| (54) Varhany | (11) 9168 |
| | (21) 1999-9659 |
| (51) B 61 D 3/16, 3/20, 45/00 | (22) 19.07.1999 |
| (11) 8960 | (73) TAJMAC-ZPS, A.S., Zlín, CZ; |
| (21) 1999-9589 | (54) Zařízení na hlídání stavu přetížení |
| (22) 24.06.1999 | |
| (73) OKD, DOPRAVA, AKC. SPOL., Ostrava, CZ; | (51) A 23 L 1/36, 1/10, A 21 D 13/00, A 23 G 3/00 |
| (54) Mezirám pro přepravu odvalovacích výměnných nástaveb na standardních kontejnerových železničních vozech | (11) 9182 |
| | (21) 1999-9832 |
| (51) C 02 F 1/00, 1/52, B 01 D 21/18, 21/20, F 16 G 13/00 | (22) 01.09.1999 |
| (11) 8994 | (73) OPATŘILOVÁ Hana, Praha, CZ; |
| (21) 1999-9530 | (54) Směs pro výrobu pekárenských a cukrárenských výrobků |
| (22) 11.06.1999 | |
| (73) ARLAT TECHNOLOGY S.R.O., Benešov, CZ; | (51) F 41 J 9/32 |
| (54) Článek řetězu | (11) 9234 |
| | (21) 1999-9553 |
| (51) G 07 F 17/00, 17/32, 5/00, 5/02, 5/16, G 10 F 1/00 | (22) 17.06.1999 |
| (11) 8995 | (73) ROZEHNAL Vratislav, Mysločovice, CZ; |
| (21) 1999-9600 | ROZEHNAL Jan, Mysločovice, CZ; |
| (22) 28.06.1999 | (54) Polohovací zařízení vrhačky terčů pro sportovní střelbu |
| (73) ABI PLUS S.R.O., Kunštát, CZ; | |
| (54) Vybavení hudební skříně | (51) B 65 D 43/10 |
| | (11) 9256 |
| (51) A 62 C 2/24 | (21) 1999-9774 |
| (11) 9000 | (22) 17.08.1999 |
| (21) 1999-9622 | (73) KADAVA František, Chlumeck nad Cidlinou, CZ; |
| (22) 01.07.1999 | HAVELKA František, Hradec Králové, CZ; |
| (73) BESOPOK, Praha, CZ; | (54) Plastové víko, zejména na kovové nádoby |
| (54) Termická spoušť, zejména ovládacího mechanismu požární klapky | |
| | (51) B 60 D 1/06, 1/14 |
| (51) A 62 C 2/24 | (11) 9280 |
| (11) 9001 | (21) 1999-9507 |
| (21) 1999-9623 | (22) 10.06.1999 |
| (22) 01.07.1999 | (73) PROF SVAR S.R.O., Mnichovo Hradiště, CZ; |
| (73) BESOPOK, Praha, CZ; | (54) Těleso kulového čepu tažného zařízení |
| (54) Ovládací mechanismus požární klapky | |
| | (51) B 60 S 3/06 |
| (51) E 03 D 9/02 | (11) 9282 |
| (11) 9013 | (21) 1999-9522 |
| (21) 1999-9492 | (22) 11.06.1999 |
| (22) 04.06.1999 | (73) DOBIÁŠ Jiří, Loket nad Ohří, CZ; |
| (73) ING. JIŘÍ VOŠOUST NOVOPLAST, Liberec, CZ; | (54) Rotační kartáč |
| (54) Košíček pro WC osvěžovač | |
| | (51) A 23 L 1/308, 1/09, 1/30 |
| (51) B 41 F 3/81, 31/04 | (11) 9330 |
| (11) 9054 | (21) 1999-9969 |
| (21) 1999-9618 | (22) 14.10.1999 |
| (22) 30.06.1999 | (73) MILCOM, A.S. VÝZKUMNÝ ÚSTAV MLÉKÁRENSKÝ, Praha, CZ; |
| (73) ADAST A.S., Adamov, CZ; | (54) Nutričně definovaná tekutá výživa s přísadkou oligosacharidů |
| (54) Zařízení pro ovládání děleného nože barevnice | |
| | (51) F 04 B 49/00 |
| (51) E 04 B 1/74, 1/82 | (11) 9331 |
| (11) 9072 | (21) 1999-9972 |
| (21) 1999-9628 | (22) 15.10.1999 |
| (22) 02.07.1999 | |
| (73) BRIŠ Petr ing. CSc., Zlín, CZ; | |

- | | | | |
|------|---|------|--|
| (73) | HYDROSYSTEM PROJECT, A.S., Olomouc, CZ; | (51) | F 16 L 25/00, H 01 R 4/64 |
| (54) | Přídavné zařízení pro plynulou regulaci průtoku, zejména víceplunžrových čerpadel | (11) | 12326 |
| (51) | C 01 B 33/32, B 01 J 3/04, 13/04 | (21) | 2001-12469 |
| (11) | 9451 | (22) | 13.09.1999 |
| (21) | 1999-9511 | (73) | KARIN DAUME MASCHINENTEILE GMBH & CO. KG, Burgwedel, DE; |
| (22) | 10.06.1999 | (54) | Zařízení k elektricky vodivému kontaktování zejména podélného tělesa |
| (73) | ŠKROBÁRNA BRNO, A.S., Brno, CZ; | (51) | F 16 L 25/00, 11/127, H 01 R 4/60, 4/64 |
| (54) | Zařízení na výrobu tekutého vodního skla sodného nebo draselného | (11) | 12327 |
| (51) | H 02 P 1/00, 1/42, 7/06 | (21) | 2001-12470 |
| (11) | 9489 | (22) | 20.08.1999 |
| (21) | 1999-9588 | (73) | KARIN DAUME MASCHINENTEILE GMBH & CO. KG, Burgwedel, DE; |
| (22) | 24.06.1999 | (54) | Zařízení k elektricky vodivému kontaktování částečně odizolovaného vnějšího vodiče s vodičem |
| (73) | VÚHU, A.S. MOST, Most, CZ; | | |
| (54) | Pulsní měnič odporu pro řízení rozběhu a rychlosti otáčení indukčních kroužkových elektromotorů | | |
| (51) | A 63 C 1/00 | | |
| (11) | 9513 | | |
| (21) | 1999-10101 | | |
| (22) | 19.11.1999 | | |
| (73) | BOTAS A.S., Skuteč, CZ; | | |
| (54) | Brusle pro lední hokej | | |
| (51) | B 60 P 1/48 | | |
| (11) | 9541 | | |
| (21) | 1999-9593 | | |
| (22) | 25.06.1999 | | |
| (73) | CTS SERVIS SPOL. S R.O., Okřínek, CZ; | | |
| (54) | Uložení jednoramenného nosiče kontejnerů na vozidle | | |
| (51) | F 16 D 13/24 | | |
| (11) | 9542 | | |
| (21) | 1999-9627 | | |
| (22) | 01.07.1999 | | |
| (73) | OLMR Jaroslav Jiří Ing. PhDr., Praha, CZ; | | |
| (54) | Výklopná třecí kuželová spojka jezdovéhoho ústrojí žacího stroje | | |
| (51) | F 21 S 8/00 | | |
| (11) | 9609 | | |
| (21) | 1999-9506 | | |
| (22) | 09.06.1999 | | |
| (73) | ELTODO EG, A.S., Praha, CZ; | | |
| (54) | Lampa | | |
| (51) | E 04 H 3/08, 1/02, E 04 B 1/348 | | |
| (11) | 9615 | | |
| (21) | 1999-10005 | | |
| (22) | 25.10.1999 | | |
| (73) | ONDRUŠ Karol, Piešťany, SK; POLÁK Marian, Nové Mesto nad Váhom, SK; | | |
| (54) | Kontejnerová operační jednotka | | |
| (51) | A 23 C 9/152, 9/158 | | |
| (11) | 9632 | | |
| (21) | 1999-10198 | | |
| (22) | 17.12.1999 | | |
| (73) | MILCOM, A.S. VÝZKUMNÝ ÚSTAV MLÉKARENSKÝ, Praha, CZ; | | |
| (54) | Polotovar pro výrobu produktů podporujících zdraví a produktů speciální výživy | | |
| (51) | C 05 F 11/10 | | |
| (11) | 9732 | | |
| (21) | 2000-10305 | | |
| (22) | 12.07.1999 | | |
| (73) | SUCHOMELOVÁ Marcela Ing., Praha, CZ; | | |
| (54) | Růstový aktivátor pro rostliny | | |

NDIK

Druhé prodloužení doby platnosti zápisu užitého vzoru

- | | | | |
|------|--|------|--|
| (51) | C 21 D 1/667, 1/62 | (11) | 5454 |
| (11) | 5071 | (21) | 1996-5822 |
| (21) | 1996-5472 | (22) | 04.10.1996 |
| (22) | 21.06.1996 | (73) | TICHÝ Jan ing. CSc., Praha, CZ; |
| (73) | SVOS spol. s r.o., Přelouč, CZ; | (54) | Hydroizolační sanační silikátová hmota |
| (54) | Kalící zařízení | | |
| (51) | E 21 C 35/12, 35/04 | (51) | B 61 B 5/00, 5/02 |
| (11) | 5201 | (11) | 5652 |
| (21) | 1996-5473 | (21) | 1996-5729 |
| (22) | 21.06.1996 | (22) | 10.09.1996 |
| (73) | KARIMPEX, A.S., Karviná-Fryštát, CZ; | (73) | Šmeral Brno a.s., Brno, CZ; |
| (54) | Pojezdová ozubnice | (54) | Plošinový vůz |
| (51) | B 08 B 17/00 | (51) | F 23 D 14/26 |
| (11) | 5205 | (11) | 6218 |
| (21) | 1996-5546 | (21) | 1997-6416 |
| (22) | 11.07.1996 | (22) | 16.07.1996 |
| (73) | Bilko Richard, Frýdek-Místek, CZ; | (73) | HONEYWELL B.V., Amsterdam Z.O., NL; |
| (54) | Zařízení pro ochranu před kontaminací půdy ropnými deriváty z distribučních transformátorů | (54) | Předsměšovací plynový zapalovací hořák |
| (51) | A 61 N 2/00, 5/00 | | |
| (11) | 5212 | | |
| (21) | 1996-5589 | | |
| (22) | 23.07.1996 | | |
| (73) | Buček Zdeněk Ing., Rožnov pod Radhoštěm, CZ; | | |
| | Zkoutajan Milan, Moravská Třebová, CZ; | | |
| | Volejník Josef, Rožnov pod Radhoštěm, CZ; | | |
| (54) | Fotomagnetický stimulátor hojení | | |
| (51) | B 60 R 19/00 | | |
| (11) | 5258 | | |
| (21) | 1996-5396 | | |
| (22) | 03.06.1996 | | |
| (73) | MOLIKOM spol. s r.o., Praha 6, CZ; | | |
| (54) | Upevnění plastového krytu na disku kola | | |
| (51) | A 47 B 45/00, 53/00 | | |
| (11) | 5297 | | |
| (21) | 1996-5501 | | |
| (22) | 28.06.1996 | | |
| (73) | Sehnoutek Jan, Praha, CZ; | | |
| (54) | Regálový systém | | |
| (51) | A 01 D 34/70, 34/48 | | |
| (11) | 5312 | | |
| (21) | 1996-5700 | | |
| (22) | 30.08.1996 | | |
| (73) | WISCONSIN ENGINEERING CZ, S.R.O., Praha, CZ; | | |
| (54) | Sběrný koš rotačního trávnickového žacího stroje | | |
| (51) | A 41 G 5/00 | | |
| (11) | 5393 | | |
| (21) | 1996-5519 | | |
| (22) | 03.07.1996 | | |
| (73) | Hradecká Nataša, Ostrava - Svinov, CZ; | | |
| (54) | Prodlužovací vlas | | |
| (51) | B 60 Q 1/26 | | |
| (11) | 5449 | | |
| (21) | 1996-5698 | | |
| (22) | 30.08.1996 | | |
| (73) | ALKON s.r.o., Domašov, CZ; | | |
| (54) | Signální výstražné zařízení, zejména pro vozidla | | |
| (51) | C 04 B 41/68, 41/85, C 04 B 41/63, 41/83, C 04 B 28/02 //C 04 B 111:27 | | |

ND4Q

První obnova doby ochrany průmyslového vzoru

| | | | |
|------|--------------------------------------|------|--|
| (51) | 13-03 | (21) | 1998-30956 |
| (11) | 28308 | (22) | 08.06.1998 |
| (21) | 1998-30840 | (54) | Vzduchová clona |
| (22) | 14.04.1998 | | |
| (54) | Telekomunikační rozvaděč | (51) | 19-08 |
| | | (11) | 28621 |
| (51) | 09-99 | (21) | 1998-31168 |
| (11) | 28396 | (22) | 02.09.1998 |
| (21) | 1998-31025 | (54) | Etiketa potravinového obalu |
| (22) | 30.06.1998 | | |
| (54) | Držadlo pro nádobu | (51) | 24-04 |
| | | (11) | 28628 |
| (51) | 24-04 | (21) | 1998-31035 |
| (11) | 28397 | (22) | 08.07.1998 |
| (21) | 1998-31066 | (54) | Nosní rozprašovač |
| (22) | 20.07.1998 | | |
| (54) | Zdravotní pás | (51) | 24-04 |
| | | (11) | 28630 |
| (51) | 09-01 | (21) | 1998-31064 |
| (11) | 28443 | (22) | 20.07.1998 |
| (21) | 1998-31026 | (54) | Zdravotní zádobový pás |
| (22) | 01.07.1998 | | |
| (54) | Láhev | (51) | 14-03 |
| | | (11) | 28660 |
| (51) | 01-01 | (21) | 1998-30957 |
| (11) | 28459 | (22) | 08.06.1998 |
| (21) | 1998-30954 | (54) | Mikrovlnný filtr |
| (22) | 04.06.1998 | | |
| (54) | Pekárenský výrobek | (51) | 07-99 |
| | | (11) | 28663 |
| (51) | 21-03 | (21) | 1998-31127 |
| (11) | 28480 | (22) | 14.08.1998 |
| (21) | 1998-30982 | (54) | Pomůcka pro nalévání |
| (22) | 12.06.1998 | | |
| (54) | Herní objekt | (51) | 12-16 |
| | | (11) | 28693 |
| (51) | 22-01 | (21) | 1998-30999 |
| (11) | 28575 | (22) | 18.06.1998 |
| (21) | 1998-30976 | (54) | Botička - bezpečnostní kování pro auto |
| (22) | 11.06.1998 | | |
| (54) | Samonabíjecí pistole | (51) | 11-01 |
| | | (11) | 28694 |
| (51) | 19-08 | (21) | 1998-31032 |
| (11) | 28576 | (22) | 03.07.1998 |
| (21) | 1998-31003 | (54) | Ozdobný kámen |
| (22) | 22.06.1998 | | |
| (54) | Soustava známky a kontrolního kuponu | (51) | 11-01 |
| | | (11) | 28710 |
| (51) | 03-01 | (21) | 1998-31058 |
| (11) | 28580 | (22) | 16.07.1998 |
| (21) | 1998-31135 | (54) | Kámen s brusem |
| (22) | 21.08.1998 | | |
| (54) | Cestovní kryt pro zubní kartáček | (51) | 11-01 |
| | | (11) | 28711 |
| (51) | 03-01 | (21) | 1998-31059 |
| (11) | 28581 | (22) | 17.07.1998 |
| (21) | 1998-31136 | (54) | Kámen s brusem |
| (22) | 21.08.1998 | | |
| (54) | Cestovní kryt pro zubní kartáček | (51) | 28-03 |
| | | (11) | 28730 |
| (51) | 15-09 | (21) | 1998-31000 |
| (11) | 28598 | (22) | 18.06.1998 |
| (21) | 1998-31006 | (54) | Rukojeť holicího strojku |
| (22) | 23.06.1998 | | |
| (54) | Svislý soustruh | (51) | 12-15 |
| | | (11) | 28741 |
| (51) | 03-01 | (21) | 1998-31130 |
| (11) | 28600 | (22) | 17.08.1998 |
| (21) | 1998-31182 | (54) | Běhoun pneumatiky |
| (22) | 11.09.1998 | | |
| (54) | Cestovní kryt na zubní kartáček | (51) | 24-02 |
| | | (11) | 28744 |
| (51) | 23-04 | (21) | 1998-31147 |
| (11) | 28620 | (22) | 26.08.1998 |

| | |
|------|--|
| (54) | Interlabiální absorpční přípravek |
| (51) | 08-07 |
| (11) | 28747 |
| (21) | 1998-31167 |
| (22) | 02.09.1998 |
| (54) | Zámek |
| (51) | 13-03 |
| (11) | 28753 |
| (21) | 1998-30986 |
| (22) | 15.06.1998 |
| (54) | Elektrické instalační prvky |
| (51) | 26-99 |
| (11) | 28777 |
| (21) | 1998-30906 |
| (22) | 15.05.1998 |
| (54) | Světelný řetěz |
| (51) | 25-03 |
| (11) | 28885 |
| (21) | 1998-31008 |
| (22) | 23.06.1998 |
| (54) | Rodinný domek |
| (51) | 24-04 |
| (11) | 28892 |
| (21) | 1998-31219 |
| (22) | 28.09.1998 |
| (54) | Inhalátor |
| (51) | 09-01 |
| (11) | 28913 |
| (21) | 1998-31068 |
| (22) | 21.07.1998 |
| (54) | Nádobka |
| (51) | 12-09 |
| (11) | 29039 |
| (21) | 1998-30962 |
| (22) | 10.06.1998 |
| (54) | Traktor se zaoblenými tvary karosářských celků |
| (51) | 24-04 |
| (11) | 29152 |
| (21) | 1998-31065 |
| (22) | 20.07.1998 |
| (54) | Termopolštářek |
| (51) | 13-03 |
| (11) | 29899 |
| (21) | 1998-30977 |
| (22) | 12.06.1998 |
| (54) | Telekomunikační rozvaděč |

ND4Q**Druhá obnova doby ochrany průmyslového vzoru**

| | | | |
|------|------------------|------|-------|
| (51) | 04-02.00 | (54) | Lahev |
| (11) | 25144 | | |
| (21) | 1993-26804 | | |
| (22) | 16.08.1993 | | |
| (54) | Kartáček na zuby | | |
| (51) | 09-01 | | |
| (11) | 25262 | | |
| (21) | 1993-26761 | | |
| (22) | 23.07.1993 | | |
| (54) | Lahev | | |
| (51) | 09-01 | | |
| (11) | 25263 | | |
| (21) | 1993-26762 | | |
| (22) | 23.07.1993 | | |

PD4A

Převod práv a ostatní změny majitelů patentů

| | | | | |
|------|--|--|------|--|
| (11) | 270585 | | (21) | 1992-2202 |
| (21) | 1988-2658 | | (73) | DEGUSSA AG, Düsseldorf, DE; |
| (73) | PHARMACIA ITALIA S.P.A., Milan, IT; | | | |
| (11) | 270596 | | (11) | 286294 |
| (21) | 1988-7117 | | (21) | 1995-2611 |
| (73) | PHARMACIA ITALIA S.P.A., Milan, IT; | | (73) | SEMIKA S.A., Luxembourg, LU; |
| (11) | 271434 | | (11) | 286877 |
| (21) | 1988-5345 | | (21) | 1992-2166 |
| (73) | SAURER CZECH A.S., Červený Kostelec, CZ; | | (73) | DEGUSSA AG, Düsseldorf, DE; |
| (11) | 273328 | | (11) | 287070 |
| (21) | 1987-5606 | | (21) | 1994-603 |
| (73) | FOSROC INTERNATIONAL LIMITED, Swindon, GB; | | (73) | DEGUSSA AG, Düsseldorf, DE; |
| (11) | 277728 | | (11) | 287597 |
| (21) | 1985-784 | | (21) | 1992-3470 |
| (73) | PHARMACIA ITALIA S.P.A., Milano, IT; | | (73) | DEGUSSA AG, Düsseldorf, DE; |
| (11) | 278961 | | (11) | 288673 |
| (21) | 1993-1690 | | (21) | 1999-3282 |
| (73) | GRAFITEC, SPOL. S R.O., Dobruška, CZ; | | (73) | LG LIFE SCIENCES LTD., Seoul, KR; |
| (11) | 279807 | | (11) | 288715 |
| (21) | 1994-1325 | | (21) | 2000-3641 |
| (73) | ČESKÉ VYSOKÉ UČENÍ TECHNICKÉ - ÚSTAV TECHNICKÉ A EXPERIMENTÁLNÍ FYZIKY, Praha, CZ; | | (73) | LG LIFE SCIENCES LTD., Seoul, KR; |
| (11) | 280644 | | (11) | 290786 |
| (21) | 1991-2930 | | (21) | 1999-115 |
| (73) | SUMITOMO CHEMICAL TAKEDA AGRO COMPANY, LIMITED, Tokyo, JP; | | (73) | ING. JAN BERÁNEK, CSC.- CHEMMAL, Pardubice, CZ; |
| (11) | 281899 | | (11) | 291112 |
| (21) | 1991-2394 | | (21) | 1997-1726 |
| (73) | CLARIANT GMBH, Frankfurt am Main, DE; | | (73) | DEGUSSA AG, Düsseldorf, DE; |
| (11) | 282217 | | (11) | 291677 |
| (21) | 1992-847 | | (21) | 1997-4060 |
| (73) | DEGUSSA AG, Düsseldorf, DE; | | (73) | DEGUSSA AG, Düsseldorf, DE; |
| (11) | 282287 | | (11) | 291785 |
| (21) | 1992-536 | | (21) | 1999-24 |
| (73) | CLARIANT GMBH, Frankfurt am Main, DE; | | (73) | AVENTIS PHARMA DEUTSCHLAND GMBH, Frankfurt am Main, DE; |
| (11) | 284208 | | (11) | 291869 |
| (21) | 1997-1514 | | (21) | 1996-1448 |
| (73) | GRAFITEC, SPOL. S R.O., Dobruška, CZ; | | (73) | DEGUSSA AG, Düsseldorf, DE; |
| (11) | 284297 | | | |
| (21) | 1997-1515 | | | |
| (73) | GRAFITEC, SPOL. S R.O., Dobruška, CZ; | | | |
| (11) | 285157 | | | |
| (21) | 1996-799 | | | |
| (73) | DEGUSSA AG, Düsseldorf, DE; | | | |
| (11) | 285326 | | | |
| (21) | 1996-228 | | | |
| (73) | ENKA GMBH & CO. KG, Wuppertal, DE; | | | |
| (11) | 285643 | | | |
| (21) | 1993-2512 | | | |
| (73) | DEGUSSA AG, Düsseldorf, DE; | | | |
| (11) | 285703 | | | |
| (21) | 1994-192 | | | |
| (73) | VICURON PHARMACEUTICALS INC., Wilmington, DE, US; | | | |
| (11) | 286094 | | | |

PD1K**Převod práv a ostatní změny majitelů užitných vzorů**

- (11) 10220
(21) 2000-10727
(73) GRAFITEC, SPOL. S R.O., Dobruška, CZ;
- (11) 10221
(21) 2000-10728
(73) GRAFITEC, SPOL. S R.O., Dobruška, CZ;
- (11) 10222
(21) 2000-10729
(73) GRAFITEC, SPOL. S R.O., Dobruška, CZ;
- (11) 10229
(21) 2000-10770
(73) GRAFITEC, SPOL. S R.O., Dobruška, CZ;
- (11) 10529
(21) 1999-9514
(73) VILLI GLAS GMBH, Miklauzhoř, AT;
- (11) 12473
(21) 2002-13251
(73) SVOBODA-VÝROBA DOMÁCÍCH
KNEDLÍKŮ, S.R.O., Blučina, CZ;
- (11) 13056
(21) 2002-13677
(73) WESELOWSKA Malgorzata, Kielce, PL;

MH4A**Částečné zrušení patentu**

- (11) 288398
- (21) 1997 - 1703
- (22) 1. 4. 1996
- (54) Farmaceutický prostředek s protizánětlivým účinkem

Patentové nároky se stanovují takto:

- „1. Farmaceutický prostředek s protizánětlivým účinkem pro vnější použití, obsahující nimesulid jako aktivní složku a složku základu, vyznačující se tím, že nimesulid v množství 0,1 až 5 % hmotnostních, vztaženo na farmaceutický prostředek jako celek, je ve formě disperze v gelovitém krémovém základu, obsahujícím hydrofilní polymer v množství 0,2 až 3 % hmotnostní, neiontovou povrchově aktivní látku v množství 0,5 až 7 % hmotnostních, olejovitou látku v množství 2 až 20 % hmotnostních, bazickou látku v množství 0,01 až 5 % hmotnostních a vodu v množství 50 až 90 % hmotnostních, vztaženo na farmaceutický prostředek jako celek.
2. Farmaceutický prostředek podle nároku 1, vyznačující se tím, že složka základu obsahuje jako bazickou látku diisopropanolamin, meglumin, triethanolamin a/nebo 1-(2-hydroxyethyl)pyrrolidin.
3. Farmaceutický prostředek podle nároku 1, vyznačující se tím, že nimesulid má střední průměr částic v rozmezí 0,01 až 75 μm .“

Datum částečného zrušení: 17. 6. 2003

Částečné zrušení působí od začátku platnosti patentu.

OBSAH

| | |
|--|-------------|
| Číselné kódy pro označování bibliografických dat | 2469 |
| Přehled zveřejněných přihlášek ochranných známek | 2470 |
| Zveřejnění přihlášek ochranných známek | 2471 |
| Přehled zápisů ochranných známek | 2649 |
| Zápisy ochranných známek | 2650 |
| Úřední rozhodnutí a oznámení | |
| Obnovy ochranných známek | 2707 |
| Převody ochranných známek | 2753 |
| Částečné převody ochranných známek | |
| Změny v údajích o majitelích chranných známek | 2761 |
| Omezení seznamu výrobků a služeb ochranných známek | |
| Změna v úpravě ochranné známky | |
| Zániky ochranných známek | 2765 |
| Zápisy licenčních smluv k ochranným známám | 2766 |
| Mezinárodní zápisy ochranných známek | 2769 |
| Výmazy ochranných známek | 2771 |
| Úřední oznámení | 2772 |
| Zveřejněné přihlášky ochranných známek - barevná vyobrazení | 2775 |

SOMMAIRE

| | |
|---|-------------|
| Codes numériques à identifier des données bibliographiques | 2469 |
| Aperçu des demandes d'enregistrement des marques publiées | 2470 |
| Publications des demandes d'enregistrement des marques | 2471 |
| Aperçu des enregistrements des marques | 2649 |
| Enregistrements des margues | 2650 |
| Décisions et avis de l'Office | |
| Renouvellements des marques | 2707 |
| Cessions des marques | 2753 |
| Cessions partielles des marques | |
| Changements des données relatives aux titulaires des marques | 2761 |
| Limitation de la liste des produits et des services | |
| Changements de la configuration de la marque | |
| Annulations des marques | 2765 |
| Enregistrements des contrats de licence | 2766 |
| Enregistrements internationaux des marques | 2769 |
| Radiations des marques | 2771 |
| Avis de l'Office | 2772 |
| Demandes d'enregistrement des marques - reproductions en couleur | 2775 |

TABLE OF CONTENTS

| | |
|---|-------------|
| Numerical Codes for Identification of Bibliographic Data | 2469 |
| Survey of Published Trademark Applications | 2470 |
| Publications of Trademark Applications | 2471 |
| Survey of Trademark Registrations | 2649 |
| Trademark Registrations | 2650 |
| Official Decisions and Announcements | |
| Trademark Renewals | 2707 |
| Trademark Assignments | 2753 |
| Partial Trademark Assignments | |
| Changes of Data Relating to Trademark Holders | 2761 |
| Limitation of the List of Goods and Services | |
| Change in the reproduction of the Trademark | |
| Trademark Lapse | 2765 |
| Registrations of Licence Contracts Concerning Trademarks | 2766 |
| International Registrations of Trademarks | 2769 |
| Trademark Cancellations | 2771 |
| Official Announcements | 2772 |
| Published Trademark Applications - Colour Reproductions | 2775 |

СОДЕРЖАНИЕ

| | |
|--|-------------|
| Нумерационные коды для идентификации библиографических данных | 2469 |
| Обзор опубликованных заявок на товарные знаки | 2470 |
| Публикации заявок на товарные знаки | 2471 |
| Обзор регистраций товарных знаков | 2649 |
| Регистрации товарных знаков | 2650 |
| Официальные решения и сообщения | |
| Продления регистрации товарных знаков | 2707 |
| Переуступки товарных знаков | 2753 |
| Частичные переуступки товарных знаков | |
| Изменения данных касающихся владельцев товарных знаков | 2761 |
| Ограничение перечня товаров и услуг | |
| Изменение в оформлении товарного знака | |
| Аннуляции товарных знаков | 2765 |
| Регистрации лицензионных договоров о товарных знаках | 2766 |
| Международные регистрации товарных знаков | 2769 |
| Аннулирования регистрации товарных знаков | 2771 |
| Официальные сообщения | 2772 |
| Опубликованные заявки товарных знаков - цветные изображения | 2775 |

INHALT

| | |
|---|-------------|
| Numerische Koden für Bezeichnung der bibliographischen Daten | 2469 |
| Übersicht der veröffentlichten Markenmeldungen | 2470 |
| Veröffentlichungen der Markenmeldungen | 2471 |
| Übersicht der eingetragenen Marken | 2649 |
| Eingetragene Marken | 2650 |
| Amtliche Entscheidungen und Bekanntmachungen | |
| Erneuerungen der Marken | 2707 |
| Markenübertragungen | 2753 |
| Teilweise Markenübertragungen | |
| Änderungen in den Angaben betreffend Markeninhaber | 2761 |
| Einschränkung des Verzeichnisses der Waren und Dienstleistungen | |
| Änderung in der Gestaltung der Marke | |
| Erlöschen der Marken | 2765 |
| Eintragungen der Markenlizenzverträge | 2766 |
| Internationale Registrierungen der Marken | 2769 |
| Markenlöschungen | 2771 |
| Amtliche Bekanntmachungen | 2772 |
| Veröffentlichte Markenmeldungen - Farbdarstellungen | 2775 |

Číselné INID kódy pro označování bibliografických dat ochranných známek

Číselné INID kódy pro označování bibliografických dat ochranných známek

| | |
|-----|---|
| 111 | Číslo zápisu OZ (registrace) |
| 811 | Mezinárodní číslo zápisu OZ |
| 151 | Datum zápisu |
| 180 | Předpokládané datum uplynutí platnosti zápisu/obnovy |
| 210 | Číslo přihlášky OZ (spisu) |
| 220 | Datum podání přihlášky |
| 442 | Datum zveřejnění přihlášky po průzkumu |
| 450 | Datum zveřejnění registrace OZ |
| 320 | Datum vzniku práva přednosti a služeb |
| 511 | Kód třídy výrobků a služeb |
| 540 | Reprodukce OZ |
| 554 | Prostorová OZ |
| 510 | Seznam chráněných výrobků a služeb |
| 590 | Údaje o barevnosti OZ |
| 551 | Kolektivní OZ |
| 730 | Identifikace majitele OZ - jméno a název firmy, ulice, PSČ a místo sídla majitele, stát, příp. stát USA |
| 740 | Identifikace zástupce - jméno a název firmy, ulice, PSČ a místo sídla zástupce |
| 890 | Název státu ochrany MOZ |

INID codes and minimum required for the identification of bibliographic data relating to marks

| | |
|-----|--|
| 111 | Number of the registration of the mark |
| 811 | Number of the international registration of the mark |
| 151 | Date of the registration |
| 180 | Expected expiration date of the registration/renewal |
| 210 | Number of the application |
| 220 | Date of filing of the application |
| 442 | Date of the publication of the examined application |
| 450 | Date of the publication of the registration |
| 320 | Date of filing of the first application |
| 511 | Class of goods and services |
| 540 | Reproduction of the mark |
| 554 | Three-dimensional mark |
| 510 | List of protected goods and services |
| 590 | Information concerning colours of the mark |
| 551 | The collective mark |
| 730 | Identification of the trademark holder - name and firm name, street, postcode and place of the headquarter of the trademark holder, country, possibly State of the USA |
| 740 | Identification of the representative - name and firm name, street, postcode and place of the headquarter of the representative |
| 890 | Country of protection of the international mark |

INID - Kennzahlen und erforderliches Minimum für die Kennzeichnung bibliographischer Daten zu Marken

| | |
|-----|---|
| 111 | Nummer der Registrierung des Warenzeichens |
| 811 | Nummer der internationalen Registrierung des Warenzeichens |
| 151 | Datum der Registrierung |
| 180 | Voraussichtliches Datum des Fristablaufs der Registrierung/der Erneuerung |
| 210 | Nummer der Anmeldung des Warenzeichens (der Schrift) |
| 220 | Datum der Einreichung der Anmeldung |
| 442 | Datum der Veröffentlichung der Anmeldung nach der Prüfung |
| 450 | Datum der Veröffentlichung der Registrierung des Warenzeichens |

| | |
|-----|---|
| 320 | Datum der Entstehung des Prioritätsrechts |
| 511 | Kod der Klasse der Waren und Dienstleistungen |
| 540 | Wiedergabe des Warenzeichens |
| 554 | Räumliches Warenzeichen |
| 510 | Verzeichnis der geschützten Waren und Dienstleistungen |
| 590 | Angabe betreffend die Farbigkeit des Warenzeichens |
| 551 | Kollektives Warenzeichen |
| 730 | Identifizierung des Warenzeichen inhabers - Name und Handelsfirma, Straße, PLZ und Sitz des Inhabers, Staat, ev. Stat der Vereinigten Staaten von Amerika |
| 740 | Identifizierung des Vertreters - Name und Handelsfirma, Straße, PLZ und Sitz des Firma des Vertreters |
| 890 | Staat des Schutzes des internationalen Warenzeichens |

Codes INID et minimum requis pour l'identification des données bibliographiques concernant les marques

| | |
|-----|---|
| 111 | Numéro de l'enregistrement de la marque |
| 811 | Numéro de l'enregistrement international de la marque |
| 151 | Date de l'enregistrement |
| 180 | Date prévue de l'expiration de l'enregistrement (du renouvellement) |
| 210 | Numéro de la demande |
| 220 | Date de dépôt de la demande |
| 442 | Date de la publication de la demande examinée |
| 450 | Date de la publication de l'enregistrement de la marque |
| 320 | Date de dépôt de la première demande |
| 511 | Code de classe des produits et services |
| 540 | Reproduction de la marque |
| 554 | Marque tridimensionnelle |
| 510 | Liste des produits ou services protégés |
| 590 | Informations concernant les couleurs de la marque |
| 551 | Marque collective |
| 730 | Identification du titulaire de la marque - nom et nom commercial, rue, code postal et siège du titulaire, pays, éventuellement Etat des Etats Unis d'Amérique |
| 740 | Identification du mandataire - nom et nom commercial, rue, code postal et siège du mandataire |
| 890 | Etat de la protection de la marque internationale |

Коды для идентификации библиографических данных, относящихся к товарным знакам

| | |
|-----|--|
| 111 | Номер регистрации товарного знака |
| 811 | Номер международной регистрации товарного знака |
| 151 | Дата регистрации |
| 180 | Дата прекращения действия регистрации/возобновления |
| 210 | Номер заявки товарного знака |
| 220 | Дата подачи заявки |
| 442 | Дата публикации заявки после экспертизы |
| 450 | Дата публикации регистрации товарного знака |
| 320 | Дата возникновения прав приоритета |
| 511 | Код класса товаров и услуг |
| 540 | Изображение товарного знака |
| 554 | Объемный знак |
| 510 | Перечень охраняемых товаров и услуг |
| 590 | Указание цветов товарного знака |
| 551 | Коллективный знак |
| 730 | Идентификация владельца товарного знака - фамилия и название фирмы, улица, почтовый код и место пребывания владельца, государство или штат США |
| 740 | Идентификация поверенного - фамилия и название фирмы, улица, почтовый код и место поверенного |
| 890 | Название государства охраны международного товарного знака |

Číselný přehled

191966, 191967, 191973, 192042, 192043, 192049, 192050, 192163, 192164, 192223, 192224, 192225, 192226, 192227, 192228, 192229, 192230, 192231, 192232, 192233, 192234, 192235, 192236, 192237, 192270, 192271, 192272, 192273, 192442, 192604, 192605, 192753, 193107, 193143, 193144, 193145

Zveřejněné přihlášky ochranných známek

- (210) **O 140359**
 (220) 24.02.1999
 (320) 24.02.1999
 (511) 40
 (540)



- (510) (40) zpracování všech druhů masa, včetně ryb a zvěřiny - podle receptur pocházejících z bretaňské oblasti.
 (590) Barevná
 (730) **JAROMÍR STEINHAUSER, s.r.o.**, Mojmírovo nám.
 20, Brno - Královo Pole, Česká republika

- (210) **O 148122**
 (220) 22.10.1999
 (320) 22.10.1999
 (511) 9, 12, 13, 16, 37, 42
 (540)

BAE SYSTEMS

- (510) (9) elektrické a elektronické systémy; aparáty; komponenty; instrumenty a vybavení; aparáty pro nahrávání/zaznamenávání, přenos nebo reprodukci zvuku nebo obrazu; magnetické nosiče dat a nahrávací disky; spojovací/interfacové aparáty a desky/karty; počítače; datové procesory; paralelní procesory; signální procesory; aparáty pro nahrávání dat; desky tištěných obvodů; hybridní obvody a zobrazovací zařízení; systémy a aparáty na zobrazování dat; vysílače/přijímače automaticky přenášející signály po obdržení smlouveného signálu (transpondery); učební systémy na bázi počítačů; počítačové programy; elektronická a optická zařízení na ukládání a získávání dat; časovací zařízení; soustavy a systémy; přístroje na zpracování obrazu; kalibrovací aparáty; aparáty na testování elektrických nebo elektronických vybavení; procesory pro zpracovávání akustických signálů; zvukové a vibrační kontrolní systémy; echolotové aparáty; vysokofrekvenční sonarové soubory; akustická zařízení narušující akce nepřítele; hlasové systémy; sonarové systémy; protiponorkové akustické zpracovávací systémy; systémy pro srozumitelnost řeči; systémy pro aktivní redukci zvuku; adaptabilní rušiči zvukové systémy; sonarové detektory; elektronické

vybavení a systémy pro propojování zbraní s palubními kontrolními systémy na vzdušných zařízeních, pozemních vozidlech, námořních zařízeních a dopravních prostředcích; kontrolní systémy a aparáty pro navádění, kontrolu, testování a řízení civilních a vojenských letadel; operační analytické systémy; aparáty pro navádění, kontrolu, testování a řízení zbraní a zbraňových systémů; počítačový software pro užití při navádění, kontrole, testování a řízení zbraní a zbraňových systémů; letecké, námořní a pozemní elektronické bojové systémy a elektronické obranné systémy identifikující možné hrozby a reagující na ně; elektronická zařízení pro obsluhu, vypouštění a navádění zbraní; systémy pro navádění střel; protiletadlové systémy; velící a kontrolní systémy pro kontrolu jednotek na bitevním poli; systémy řízení boje pro identifikaci hrozeb jako je nepřátelské letectvo, tanky, lodě, střely apod., a pro zahájení akcí proti takovým hrozbám; dělostřelecké palební a kontrolní systémy; strategické velící, kontrolní, komunikační a zpravodajské systémy pro pozemní, námořní, vzdušná a spojená operační centra; námořní velící a kontrolní systémy; samostatné velící taktické datové systémy, systémy pro podporu velení, datové sběrnice pro zbraňové systémy; lokální sítě (LAN) pro ponorky; vojenská elektronická zařízení; školící a tréninkové zařízení pro zbraňové systémové operátory zahrnující vybavení na projekci obrazu; tréninková zařízení pro výcvik obsluhy, jako jsou letecké simulátory a výuková navigační zařízení pro trénink pilotů, navigátorů, strojníků a mechaniků; elektronické aparáty pro identifikaci letadel, lodí nebo cílů; vzdušné systémy rychlé výstrahy; pozorovací systémy a vybavení; systémy na detekci, identifikaci a/nebo stopování/sledování cíle; zařízení pro sledování a stopování střel; zobrazovací zařízení a aparáty na lokalizaci cíle; vyhledávače cílů; naváděcí a řídicí zařízení pro bojové hlavice; kontrolní obvody k navádění řízených hlavice; monitorovací systémy; přístroje na pozorování cílů; přístroje na vyhledávání směru; detektory střel; řídicí zařízení pro vzdušné datové systémy a paměti pro letadla s fixními křídly a helikoptéry; terčovníky; systémy letecké elektroniky; systémy modulové letecké elektroniky; autostabilizátory; autopiloti; mechanicky ovládané aktivní řídicí prvky pro bojová a civilní letadla; elektronické systémy pro letadla, pro vozidla řízená na dálku nebo vzdušné prostředky bez posádky; měřiče akcelerace; povrchové prvky pro kontrolu letu; kontrolní systémy elektrohydraulických poháněcích zařízení; elektromechanické servopohony; multiplexovací zařízení; kontrolní konzole; letové zapisovače; přístroje pro kontrolu letu; elektronická regulátorová/přívěrová zařízení; přesné digitální stabilizační a umístovací sensory; elektrooptické sensorové systémy; sensory; sensory na stabilizaci stupně zaměřovacího zařízení; zobrazovací zařízení ve výši lidských očí; integrované helmy; brýle pro noční vidění; zobrazovací zařízení umístěná na helmách; digitální terénní systémy obsahující pevné mapové databáze a zobrazovací jednotky; řídicí a navigační pomůcky;

navigační systémy typu Doppler; integrované Doppler/GPS navigační systémy a rychlostní sensory pro vzdušné prostředky; kontrolní systémy pro upínací zařízení pro střely a zbraně; taktické komponenty pro řízení ve střední části letu; inertní navigační zařízení; gyroskopické sensory; ponorková navigační zařízení; navigační zařízení pro použití pod ledem; gyroskopy; výškoměry; terénní navigační a vyhýbací systémy; systémy pro globální určování pozice pomocí satelitních systémů; kolizní výstražné systémy; výstražné systémy pro ztráty výšky; výstražné systémy proti poryvu větru; radarové aparáty; radarové systémy; kryté letecké radarové antény; vzdušné pozorovací radarové aparáty pro kontrolu leteckého provozu; vzdušné pozorovací zařízení pro vzdušnou obranu s velkým rozsahem; multifunkční námořní a pozemní radarová zařízení na pozorování a/nebo kontrolu požáru nebo palby; fixní radarová zařízení; přenosná radarová zařízení; dvoudimenzionální vzdušná radarová pozorovací zařízení; třídimenzionální vzdušná pozorovací radarová zařízení; monopulsní pozorovací radarová zařízení; kontrolní radarová zařízení pro pozemní a námořní zbraňové systémy; dalekodohová vysokofrekvenční radarová zařízení pro vzdušné a povrchové pozorování; aktivní souborná radarová zařízení; pozorovací radarová zařízení pro bitevní pole; radarové výškoměry; radarové zařízení měřící počáteční rychlost střely; radarové systémy využívající milimetrových vln; kompaktní laserová radarová zařízení; vzdušná radarová zařízení na kontrolu palby nebo požáru pro vojenské vzdušné prostředky; pozorovací radarová zařízení pro vzdušné prostředky; signální procesory pro radarová zařízení, radarová výstražná zařízení, povětrnostní radarové systémy, komunikační systémy, interkomunikační systémy, ultravysokofrekvenční satelitní komunikační zařízení, antény, inteligentní anténové systémy pro celulární komunikační systémy, víceanténové systémy, planární víceanténová uspořádání pro anténové systémy; taktická komunikační zařízení, telefonní systémy pro průběh letu, telekomunikační zařízení, programovatelná digitální rádiová a/nebo satelitní komunikační zařízení, síťové velicí a kontrolní systémy a jejich řídicí zařízení, adaptivní bezdrátové síťové systémy, letecké radiopřijímače; dálkové monitorovací zařízení, protiponorkové přijímače, komunikační spojovací zařízení, spojovací zařízení pro rádiová data, počítače pro letectví, elektronická zařízení pro přistávací systémy, vysílače pracující v kmitočtovém pásmu KU, rádiové vysílače a přijímače, elektronická a optická interkomunikační zařízení, bezpečné komunikační systémy, kódovací zařízení, dekodéry, datová komunikační zařízení z optických vláken, termální zobrazovací zařízení; vyhledávací infračervené systémy, řízená infračervená obranná zařízení, infračervené detektory, zařízení detekující narušitele, tepelné zobrazovací kamery a pozorovací zařízení, zařízení pro noční zaměřování, zaměřovače bomb, zaměřovače pušek, periskopy, mikrovlnové systémy, signální procesory, komponenty k zařízením využívajícím mikrovlnných frekvencí, zvukově izolační komory, protilaserové varující (výstražné) přijímače, upínací zařízení pro laserové označovače, otočné zrcadlové scannery, optoelektrická zařízení, optické systémy, optická zařízení a nástroje včetně čoček, zrcadel, oken a radiálních detektorů pro užití ve viditelných nebo infračervených vlnových pásmech, optická zobrazovací zařízení, optické filtry, hologramy, kamery, zařízení na odstraňování min, minolovné systémy, systémy umožňující vyhnout se minám; minové simulátory, simulátory pohybu zbraní, zařízení na simulaci letu, simulátory pohybu lodí, letecké školící simulátory, zařízení pro vytváření virtuální reality, školící systémy pro vzdušné souboje, ponorkové hnací systémy, roboty,

systémové vybavení na řízení tankových věží, elektronická zařízení k vypouštění metalizovaných pásků na rušení příjmu radaru, infračervená zařízení na matení střel, zastírací a matoucí zařízení pro letadla, datová kódovací zařízení, elektronika pro pozemní dopravu, letové přijímače pro prostředky na vystřelování do kosmu, zabezpečovací a zajišťovací jednotky; elektrické nebo elektronické jednotky pro zpoždování zapalování motoru, materiály a kontejnery potlačující následky výbuchu; laserová řezací a vrtací zařízení; díly a součásti výrobků uvedených v této třídě; (12) letadla, helikoptéry, vzdušné dopravní prostředky, vozidla pohybující se na vzduchovém polštáři, bezpilotní letadla, dálkově pilotované prostředky bez posádky; dálkově pilotované dopravní prostředky; čmeláci (průzkumové letouny bez posádky); bezpilotní letadla pro transport a vypouštění řízených zbraní, vozidla pro přepravu zbraní vzduch-země, pozemní vozidla, tanky, motorová a nemotorová pozemní vozidla, zařízení pro nesení a vypouštění zbraní na vojenských letadlech, pozemních vozidlech nebo námořních lodích, kosmické lodě, satelity, námořní a ponořitelné dopravní prostředky; lodě, hlídkové lodě, fregaty; tankerové lodě; obchodní lodě; torpédoborce, korvety, ponorky; jaderné ponorky; konvenční ponorky; obojživelná vozidla, samohybná podvodní plavidla, vrtule pro vzdušné dopravní prostředky, vznášedla nebo mořské dopravní prostředky; zařízení proti zemní erozi pro letadla s velmi krátkým vzletem a přistáním, vozidla využívající efektu přitlačného křídla; pancéřová ochrana veškerých vojenských vozidel proti střelám; díly a součásti pro výrobky uvedené v této třídě; (13) palné zbraně; munice; projektily k municí; výbušniny; bomby a minomety; zbraně a zbraňové systémy; bomby shazované volným pádem; minometné granáty (bomby); řízené střely; řízené bomby; řízené rakety; střely; řízené střely; balistické střely; řízené střely s plochou dráhou letu; zbraně středního doletu typu vzduch-země; podvodní řízené střely; laserem řízené střely; termicky naváděné střely; odpalovací zařízení pro střely; přesně řízené střely; zbraně vzduch-země; střely vzduch-vzduch; torpéda a hlubinné nálože a pumy; zařízení odpalující torpéda; rakety; odpalovací zařízení pro rakety; pyrotechnická plynová poháněcí zařízení; pyrotechnické plynové generátory; pyrotechnické vrtulové a poháněcí generátory pro řízení vzdušných zbraní; detonátory; rozbušky; distanční rozbušky a zapalovače; kontaktní rozbušky; kontejnery pro skladování zbraní; aparáty a zařízení pro střelbu nebo odpalování zbraní; infračervené světlice; návnady a rušičky; nábojnice; projektily; patrony; výbušné nálože; ruční granáty; dýmavnice, nálože pro trhací práce s výbušninou; bojové hlavice s tvarovanou náloží; průrazné bojové hlavice; trhavé a tříštivé bojové hlavice; ruční střelné zbraně; kulomety; fixní a mobilní kanóny a dělostřelecké zbraně; houfnice; samochoďné houfnice; pěchotní střelné zbraně; tankové střelné zbraně; minomety; výbušné nálože; výbušné pancíře; systémy na vrhání náloží; výmetné výbušniny; látky užívané v raketových motorech jako pohonná hmota; počinové nálože; kulomety typu gatling; miny; námořní zbraně; součásti a díly výrobků, uvedených v této třídě; (16) psací potřeby, tiskoviny, manuály, brožury, plakáty, nástěnky, knihy a fotografie, mapy a navigační plány, instruktážní, tréninkové a učební materiály, propagační materiály, obtisky, papírové pásky a karty pro záznam počítačových programů; (37) služby konstrukční; instalační; udržovací; servisní; restaurátorské; renovační nebo opravárenské, všechny ve vztahu k aktivitám civilního iženýrství, údržbě budov a stavebních konstrukcí v leteckém průmyslu, v dopravě nebo obrannému průmyslu, údržbové, servisní, renovační nebo opravárenské služby, všechny ve vztahu k letadlům, helikoptérám, vzdušným dopravním

prostředkům, vznášedlům, dopravním prostředkům, raketám, pozemním vozidlům, obojživelným vozidlům, lodím a ponorkám, zbraním, zbraňovým systémům, telekomunikacím, nebo zařízením zpracovávajícím a přenášejícím data, optickým a mechanickým zařízením; vybavení letecké elektroniky, obrannému vybavení a částem a dílům v letadlech; údržba zbraňových systémů a vybavení; pronájem zařízení používaných při výstavbě letišť, silnic, rozjezdových drah, budov, mostů apod.; (41) školicí služby v oblasti letecké elektroniky; (42) strojírenské a inženýrské konzultační služby, technické konzultace, konzultace v oblasti životního prostředí, služby projektového managementu, konzultace v oblasti kontroly letecké dopravy, konzultace v oblasti vzdušné obrany, služby v oblasti inženýrské a strojírenské logistiky, služby managementu konfigurací (složení); softwarové a programovací služby; analytické, designerské, integrační, testovací, pokusné a/nebo podpůrné služby v oblasti požadavků na bojové systémy; konzultace v oblasti konstrukce a navrhování lodí; konzultace v oblasti konstrukce a navrhování ponorek; služby návrhů desek plošných obvodů; laboratorní testovací služby, včetně simulace vnějších prostředí; vyhodnocování stresů působících z okolního prostředí; metrologie a kalibrace zařízení pro metrologii; konstrukce a design nářadí; testovací služby elektromagnetické kompatibility pro vojenská a civilní zařízení; služby systémové integrace pro vzdušné a letecké systémy; konzultace o jaderné energii zahrnující bezpečnost, výrobu jaderné energie, operační podporu, odpadové hospodářství a vyřazování jaderných elektráren z provozu.

- (730) **BAE Systems plc.**, Warwick House, P.O.Box 87, Farnborough Aerospace Centre, Farnborough, Hampshire GU14 6YU, Velká Británie
(740) JUDr. Karel Čermák, advokát, Národní třída 32, Praha 1

- (210) **O 156296**
(220) 13.06.2000
(320) 13.06.2000
(511) 36
(540)

ARENA

- (510) (36) činnost realitní kanceláře, správa nemovitostí.
(730) **Arena Real Estate Development, a.s.**, Glinkova 14, Praha 6, Česká republika
(740) JUDr. Jablonský Vladimír, 28. října 1001/3, Praha 1

- (210) **O 156297**
(220) 13.06.2000
(320) 13.06.2000
(511) 36
(540)

ARENA CENTRUM PRAHA

- (510) (36) činnost realitní kanceláře, správa nemovitostí.
(730) **Arena Real Estate Development, a.s.**, Glinkova 14, Praha 6, Česká republika
(740) JUDr. Jablonský Vladimír, 28. října 1001/3, Praha 1

- (210) **O 156298**
(220) 13.06.2000
(320) 13.06.2000
(511) 36
(540) **ARENA CENTRE PRAGUE**

- (510) (36) činnost realitní kanceláře, správa nemovitostí.

- (730) **Arena Real Estate Development, a.s.**, Glinkova 14, Praha 6, Česká republika

- (740) JUDr. Jablonský Vladimír, 28. října 1001/3, Praha 1

- (210) **O 157307**
(220) 12.07.2000
(320) 12.07.2000
(511) 9, 10, 42
(540)

THERMOVISION

- (510) (9) magnetické nosiče zvukových záznamů, gramofonové desky, automatické distributory a mechanismy pro přístroje na mince, zapisovací pokladny, hasicí přístroje; (10) umělé údy, oči a zuby, ortopedické potřeby, materiál na sešívání ran; (42) restaurace (strava), dočasné ubytování.
(730) **FLIR Systems AB**, Danderyd, Švédsko
(740) Patentservis Praha a.s., Jivenská 1273/1, Praha 4

- (210) **O 158973**
(220) 11.09.2000
(320) 11.09.2000
(511) 29, 30
(540)

DUO-Snack

- (510) (29) mléko, máslo, sýry, jogurty, smetana a mléčné výrobky; (30) přípravky z obilnin, chléb, pečivo, sušenky, bonbony, sladkosti, cukrovinky, zmrzlina a mléčné dezerty.
(730) **BONGRAIN S.A.**, 42 rue Rieussec, Viroflay, Francie
(740) Ing. Kania František, Patentová kancelář Kania, Sedlák, Smola, Mendlovo nám. 1a, Brno

- (210) **O 160011**
(220) 13.10.2000
(320) 13.10.2000
(511) 16, 18, 19, 21, 24, 25, 26, 28
(540)

WAP

- (510) (16) výrobky z papíru, lepenky a plastu v rámci této třídy a to držáky na psací potřeby, propisovací tužky, krejóny, křívítka, nože na papír, ořezávátka na tužky, psací podložky, pouzdra na doklady, pouzdra na pera, pouzdra s psacími potřebami, pravítka, psací soupravy, sáčky jako obaly, stojany na fotografie, ukazovátka neelektronická, záložky do knih, podložky pod myš, pouzdra na vizitky, pouzdra na doklady, kancelářské potřeby (kromě nábytku), těžitka, papírové a plastové karty bez paměti sloužící k předplacení služeb, kupóny, vouchery, tiskoviny včetně reklamních a propagačních, periodika, plakáty, formuláře, příručky, manuály, průvodní dokumentace, obaly z papíru, lepenky a plastu, umělecké, dárkové a ozdobné předměty v rámci třídy 16, obtisky, papírové ubrusky; (18) umělecké ozdobné a dárkové předměty z kůže a imitace kůže, kožené zboží, deštníky, zboží z imitace kůže; (19) kryty pro telekomunikační zařízení nekovové; (21) sklo, porcelán, keramika a výrobky z těchto materiálů zařazené do tř. 21, bandasky, skleněné nádoby, ozdobné krabice na cukroví, cestovní lahve, cukřenky, držáky na ubrusky, džbány, formy na led, mísy, hřebeny, karafy, kartáče, kelímky, čajové konvice, kávové konvice, korbele, kořenáče, kořenky, koše na odpadky, toaletní neceséry, kuchyňské nádoby (soupravy), květináče, nádobí (s výjimkou nádobí z drahých kovů), otvíráky na lahve, piknikové koše, podnosy na použití v domácnostech (s výjimkou podnosů z drahých kovů), podnosy ozdobné na stůl (s výjimkou podnosů z drahých kovů), pohárky z papíru nebo umělých hmot, podtácky, poklopy na máslo, polní lahve, porcelánové šálky, porcelánové a kameninové hmičky, pouzdra na hřebeny, pouzdra na mýdlo, kuchyňská prkénka na krájení, servisy nádobí (s výjimkou nádobí z drahých

- kovů), schránky ze skla, sifonové lahve na výrobu sodové vody, sklenice na pití, svícný, šálky (s výjimkou šálků z drahých kovů), šejkry, termosky na nápoje, toaletní kufříky (neceséry), tyčinky na míchání koktejlů, utěrky na čištění, válečky na těsto pro domácnost, vázy, vědra, výrobky z křišťálového skla, zouváky; (24) ubrusy, prostírání látkové na stůl, cestovní příkrývky, dečky textilní, kapesníky látkové, koupelnové textilie (s výjimkou oblečení), ložní pokrývky a příkrývky, ložní prádlo, lůžkové přehozy, lůžkoviny, okenní záclony, plédy, povlaky na polštáře, prádlo stolní, praporce (ne z papíru), prostírání (podložky na stůl), pod sklenice, talíře, prostírání anglické (kromě papírového), přehozy na postele, rolety textilní, ručníky, rukavice na umývání, stolní ubrousky látkové, utěrky, závěsy na dveřích, závěsy na stěnu, závěsy textilní nebo plastové, žínky hygienické; (25) dámské, pánské a dětské oděvy, šátky, pokrývky hlavy, klobouky textilní; (26) umělecké ozdobné a dárkové předměty z textilu v rámci třídy 26, galanterie; (28) hry, hračky, potřeby pro sport v rámci třídy 28.
- (730) **Český Mobil a.s.**, Vinohradská 167, Praha 10, Česká republika
- (740) Mgr. Pomaizlová Karin, advokátka, Linklaters, v.o.s., Palác Myslbek, Na Příkopě 19/1096, Praha 1 - Staré Město

- (210) **O 160012**
 (220) 13.10.2000
 (320) 13.10.2000
 (511) 16, 18, 19, 21, 24, 25, 26, 28
 (540)

W@P

- (510) (16) výrobky z papíru, lepenky a plastu v rámci této třídy a to držáky na psací potřeby, propisovací tužky, krejóny, křivítka, nože na papír, ořezávátko na tužky, psací podložky, pouzdra na doklady, pouzdra na pera, pouzdra s psacími potřebami, pravítka, psací soupravy, sáčky jako obaly, stojany na fotografie, ukazovátko neelektronická, záložky do knih, podložky pod myš, pouzdra na vizitky, pouzdra na doklady, kancelářské potřeby (kromě nábytku), těžítka, papírové a plastové karty bez paměti sloužící k předplacení služeb, kupóny, vouchery, tiskoviny včetně reklamních a propagačních, periodika, plakáty, formuláře, příručky, manuály, průvodní dokumentace, obaly z papíru, lepenky a plastu, umělecké, dárkové a ozdobné předměty v rámci třídy 16, obtisky, papírové ubrousky; (18) umělecké ozdobné a dárkové předměty z kůže a imitace kůže, kožené zboží, deštníky, zboží z imitace kůže; (19) kryty pro telekomunikační zařízení nekovové; (21) sklo, porcelán, keramika a výrobky z těchto materiálů zařazené do tř. 21, bandasky, skleněné nádoby, ozdobné krabice na cukroví, cestovní lahve, cukřenky, držáky na ubrousky, džbány, formy na led, mísy, hřebeny, karafy, kartáče, kelímky, čajové konvice, kávové konvice, korbele, kořenáče, kořenky, koše na odpadky, toaletní neceséry, kuchyňské nádobí (soupravy), květináče, nádobí (s výjimkou nádobí z drahých kovů), otvíráky na lahve, piknikové koše, podnosy na použití v domácnosti (s výjimkou podnosů z drahých kovů), podnosy ozdobné na stůl (s výjimkou podnosů z drahých kovů), pohárky z papíru nebo umělých hmot, podtácky, poklopy na máslo, polní lahve, porcelánové šálky, porcelánové a kameninové hrníčky, pouzdra na hřebeny, pouzdra na mýdlo, kuchyňská prkénka na krájení, servisy nádobí (s výjimkou nádobí z drahých kovů), schránky ze skla, sifonové lahve na výrobu sodové vody, sklenice na pití, svícný, šálky (s výjimkou šálků z drahých kovů), šejkry, termosky na nápoje, toaletní kufříky (neceséry), tyčinky na míchání koktejlů, utěrky na čištění, válečky na těsto pro domácnost, vázy, vědra, výrobky z křišťálového skla, zouváky; (24) ubrusy, prostírání látkové na stůl, cestovní příkrývky, dečky

textilní, kapesníky látkové, koupelnové textilie (s výjimkou oblečení), ložní pokrývky a příkrývky, ložní prádlo, lůžkové přehozy, lůžkoviny, okenní záclony, plédy, povlaky na polštáře, prádlo stolní, praporce (ne z papíru), prostírání (podložky na stůl), pod sklenice, talíře, prostírání anglické (kromě papírového), přehozy na postele, rolety textilní, ručníky, rukavice na umývání, stolní ubrousky látkové, utěrky, závěsy na dveřích, závěsy na stěnu, závěsy textilní nebo plastové, žínky hygienické; (25) dámské, pánské a dětské oděvy, šátky, pokrývky hlavy, klobouky textilní; (26) umělecké ozdobné a dárkové předměty z textilu v rámci třídy 26, galanterie; (28) hry, hračky, potřeby pro sport v rámci třídy 28.

- (730) **Český Mobil a.s.**, Vinohradská 167, Praha 10, Česká republika
- (740) Mgr. Pomaizlová Karin, advokátka, Linklaters, v.o.s., Palác Myslbek, Na Příkopě 19/1096, Praha 1 - Staré Město

- (210) **O 160727**
 (220) 06.11.2000
 (320) 06.11.2000
 (511) 42
 (540)

PHARMA MARKET

- (510) (42) programování pro počítače, aktualizace počítačových programů, návrh počítačových systémů, zhotovování kopií počítačových programů, převod a konverze údajů a dokumentů z fyzických médií na elektronická média, instalace počítačových programů.
- (730) **UNIBASE s.r.o.**, Poděbradova 20, Ostrava (Moravská Ostrava), Česká republika

- (210) **O 165186**
 (220) 12.03.2001
 (320) 19.03.2001
 (511) 6, 20, 24
 (540)

SOLETA

- (510) (6) kovové stojánky a držáky vlajek, vlaječek a jiných upomínkových předmětů z textilu; (20) dřevěné a plastové stojánky a držáky vlajek, vlaječek a jiných upomínkových předmětů z textilu; (24) vlajky, vlaječky a jiné upomínkové předměty z textilu v rámci této třídy.
- (730) **SOLETA spol. s r.o.**, Nám. T. G. M. 200, Chotěboř, Česká republika
- (740) Ing. Kučera Zdeněk, Padělky 548 (P.O.BOX 92), Slušovice

- (210) **O 165187**
 (220) 12.03.2001
 (320) 19.03.2001
 (511) 6, 20, 24
 (540)



- (510) (6) kovové stojánky a držáky vlajek, vlaječek a jiných upomínkových předmětů z textilu; (20) dřevěné a plastové stojánky a držáky vlajek, vlaječek a jiných upomínkových předmětů z textilu; (24) vlajky, vlaječky a jiné upomínkové předměty z textilu v rámci této třídy.
- (730) **SOLETA spol. s r.o.**, Nám. T.G.M. 200, Chotěboř, Česká republika
- (740) Ing. Kučera Zdeněk, Padělky 548 (P.O.BOX 92), Slušovice

- (210) **O 166114**
 (220) 04.04.2001
 (320) 04.04.2001
 (511) 3, 4, 8, 11, 12, 16, 18, 25, 28, 29, 30, 32, 33, 34, 35, 36,
 38, 41, 42
 (540)



- (510) (3) čisticí a mycí prostředky, přípravky pro čištění, leštění, odmašťování a broušení, mýdla, prádelní škroby a prací prostředky, krémy a leštidla na boty a jiné přípravky pro péči o obuv a oděv, parfémy, toaletní vody, deodoranty a jiné vonné přípravky, vonné oleje, přípravky pro péči o tělo a pokožku, kosmetické přípravky pro pánskou i dámskou kosmetiku, včetně dekorativní kosmetiky, vlasová kosmetika včetně šamponů, vlasových tonik, kondicionérů a gelů, pěn a tužidel, dentální přípravky a prostředky na čištění zubů, vonné přípravky a osvěžovače vzduchu, spadající do této třídy; (4) průmyslové oleje a maziva, lubrikanty, pohlcovače a odpuzovače prachu, vody a vlhkosti, zvlhčovače, pojíci, mazací a zvlhčovací látky, pevná, tekutá a plynná paliva a topné látky, motorová paliva spadající do této třídy, svíčky, knoty a další materiály ke svícení, svítilny; (8) ruční nářadí a nástroje, ruční zemědělské a zahradnické náčiní a nástroje, nože pily a jiné řezací nástroje, lžice, vidlice a vidličky, bodné zbraně, holící stroje, nůžky a stříhací stroje; (11) elektrické ohřívače, elektrická chladicí zařízení; (12) vozidla, lodě a jiná plavidla, letadla a jiná vzdušná technika, součástky a díly pro vozidla, zejména vozidla motorová, součástky a díly pro lodě a jiná plavidla, součástky a díly pro letadla a jinou vzdušnou techniku, motory, startéry, převodovky, brzdy, zařízení a vybavení vozidel, zejména motorových, zařízení a vybavení pro lodě a jiná plavidla, zařízení a vybavení pro letadla a jinou vzdušnou techniku, automobily, automobilové součástky, vybavení automobilů, příslušenství k automobilům, automobilové doplňky, dětské bezpečnostní sedačky, jízdní kola a motocykly, jejich součástky, vybavení, příslušenství a doplňky, hustilky, přepravky, kufrы a schránky určené pro vozidla, automobilové zahrádky a nástavce na ně, zabezpečovací zařízení vozů, plavidel a letadel proti krádeži; (16) papír, karton a lepenka, výrobky z papíru, kartonu a lepenky, zejména papírové filtry, ubrousky, utěrky, toaletní papír, papírové kapesníky, papírové krabice, balící papír, tiskoviny, fotografie, pohlednice, gratulace, tiskárenské výrobky, knižní vazba, materiály pro knižní vazbu, potisk papíru, knihy, časopisy, noviny a jiná periodika, plakáty, katalogy a papírové obaly, lepidla na papír, samolepky, lepicí pásy, psací potřeby, zejména tužky, pera, propisovací pera, fixy, umělecké potřeby, zejména barvy, štětce, pastelky, modelovací materiály, psací stroje, kancelářské vybavení, obálky a štítky, otvírače na dopisy, drobný kancelářský materiál jako svorky, klipsny, vázací pásy, sešíváčky, děrovačky, inkoust, náplně do psacích potřeb, tabule a nástroje pro psaní na tabule, plastové obaly a igelitové tašky, papírové tašky a jiné nádoby, umělohmotné tašky, balící fólie, plastické a papírové obaly, hrací a jiné karty; (18) kůže a napodobeniny kůže, výrobky z kůže a z napodobeniny kůže, tašky, peněženky, klíčenky, kufrы, příruční tašky, batohy, kosmetické tašky, pouzdra, deštníky, slunečníky, vycházkové hole, sportovní tašky; (25) oblečení, obuv, čepice a jiné pokrývky hlavy, oděvy a oděvní doplňky z textilu a kožešin, které nespádají do jiných tříd, kožešiny a

kožešinové oděvy, pánská, dámská a i dětská móda, společenské, vycházkové i sportovní oblečení a oděvní doplňky, společenská, vycházková a sportovní obuv, pásy, rukavice, cyklistické dresy a rukavice; (28) hračky, hry, zejména společenské, elektronické hračky a hry, sportovní náčiní pro veškeré druhy sportů, vybavení tělocvičen a posiloven, posilovací stroje a zařízení, lyžařské vybavení a vybavení pro snowboarding, včetně lyžařského a snowboardového vázání, brusle lední a kolečkové a vybavení pro bruslení a lední i pozemní hokej, míče a balóny, rakety pro tenis, squash a obdobné sporty, hokejky a hole pro jiné sporty, stoly pro stolní tenis, plavecké bazény, vybavení pro vodní sporty, zejména plovací ploutve, vodní míče, jakož i další sportovní výbava pro vodní sporty s výjimkou výrobků spadajících do jiných tříd, horolezecká výstroj, sportovní schránky a pouzdra, síť pro tenis, odbíjenou a podobné typy sportů; (29) konzervované, vařené a sušené ovoce, zpracované ořechy a oříšky, včetně pražených, solených či jinak upravených; (30) káva a výrobky z kávy, čaj a výrobky z čaje, kakao a výrobky z kakaa, zejména čokoláda, náhražky kávy, instantní káva, rýže a potravinové výrobky z ní, mouka a potravinové výrobky z mouky, obiloviny a potravinové výrobky z obilovin, zejména celozrnné tyčinky, cornflakes a podobné výrobky, chleba, pečivo, moučníky, cukrářské výrobky a cukrovinky, zmrzlina, med a potravinové výrobky z něho, sirup, kypřicí prášek a přípravky na pečení, hořčice, ocet, dochucovací prostředky a omáčky, koření, nápoje z kávy, čaje a kakaa, cukr, žvýkačky, těstoviny; (32) pivo, minerální vody, stolní vody, sycené stolní vody, limonády, nealkoholické nápoje, ovocné nápojem nektary a džusy, sirupy a polotovary pro přípravu piva či nealkoholických nápojů; (33) alkoholické nápoje všeho druhu s výjimkou piva, polotovary a přípravky pro výrobu alkoholických nápojů s výjimkou piva; (34) tabák a tabákové výrobky, cigarety, doutníky, potřeby pro kuřáky zejména zapalovače, pomůcky k čištění dýmek, cigaretové špičky, popelníky s výjimkou popelníků z drahých kovů, jejich slitin či jinak povrchově upravených, pouzdra na cigarety, doutníky a potřeby pro kuřáky, sirky, dýmky a stojánky na dýmky, cigaretové papírky, cigaretové filtry, nůžky na doutníky, příruční zařízení na balení cigaret; (35) promotion, management, administrativní a kancelářské práce, prodej po telefonu a telefonický průzkum veřejného mínění, reklamní a propagační činnost, servis reklamní agentury, marketing a podpora prodeje, sběr a poskytování dat, organizování veletrhů a výstav pro obchodní a reklamní účely, zprostředkování v oblasti obchodu a služeb, průzkum prodeje, zpracování dat; (36) finanční operace, finanční poradenství, bankovní a bankovní služby, pojišťovnictví, obchodování s realitami, realitní kancelář, developerská činnost, leasing, správa majetku; (38) služby telefonního centra, zejména příjem a přepojování telefonických hovorů a provozování telefonních infolinek; (41) výchova a vzdělávání, pořádání zábavných a kulturních akcí a aktivit, pořádání kursů, seminářů a tréninkových programů, nakladatelství a vydavatelství, ediční činnost, publikační činnost, tvorba, šíření a prodej televizních pořadů, výroba, tvorba, šíření a prodej audiovizuálních děl, televizní a filmová produkce, agenturní činnost v oblasti kultury, zprostředkování v oblasti kultury, výchovná a zábavní činnost, organizace a provádění her a soutěží i veřejných, půjčování nahraných zvukových a zvukově obrazových záznamů, nahrávání nosičů zvukových a zvukově obrazových záznamů; (42) příprava počítačových programů, konzultační činnost v oblasti výpočetní techniky a Internetu, příprava programů pro zpracování dat, ubytovací služby, občerstvovací služby - donášková služba, návrhářská a konzultační činnost v oblasti zařízení a vybavení interiérů a úpravy zahrad.

- (730) **SECURITY HOUSE CENTRAL EUROPE, spol.s r.o.**, Květinová 25, Praha 3, Česká republika
 (740) Mgr. Hrazdira Jan, advokát, Hrazdira, Douděra, Wenzl, advokátní kancelář, Washingtonova 17, Praha 1

- (210) **O 166115**
 (220) 04.04.2001
 (320) 04.04.2001
 (511) 3, 4, 8, 11, 12, 16, 18, 25, 28, 29, 30, 32, 33, 34, 35, 36, 38, 41, 42
 (540)

GÿR

- (510) (3) čisticí a mycí prostředky, přípravky pro čištění, leštění, odmašťování a broušení, mýdla, prádelní škroby a prací prostředky, krémy a leštidla na boty a jiné přípravky pro péči o obuv a oděv, parfémy, toaletní vody, deodoranty a jiné vonné přípravky, vonné oleje, přípravky pro péči o tělo a pokožku, kosmetické přípravky pro pánskou i dámskou kosmetiku, včetně dekorativní kosmetiky, vlasová kosmetika včetně šamponů, vlasových tonik, kondicionérů a gelů, pěn a tužidel, dentální přípravky a prostředky na čištění zubů, vonné přípravky a osvěžovače vzduchu, spadající do této třídy; (4) průmyslové oleje a maziva, lubrikanty, pohlčovače a odpuzovače prachu, vody a vlhkosti, zvlhčovače, pojící, mazací a zvlhčovací látky, pevná, tekutá a plynná paliva a topné látky, motorová paliva spadající do této třídy, svíčky, knoty a další materiály ke svícení, svítící látky; (8) ruční nářadí a nástroje, ruční zemědělské a zahradnické náčiní a nástroje, nože pily a jiné řezací nástroje, lžíce, vidlice a vidličky, bodné zbraně, holící stročky, nůžky a stříhací stročky; (11) elektrické ohřívače, elektrická chladicí zařízení; (12) vozidla, lodě a jiná plavidla, letadla a jiná vzdušná technika, součástky a díly pro vozidla, zejména vozidla motorová, součástky a díly pro lodě a jiná plavidla, součástky a díly pro letadla a jinou vzdušnou techniku, motory, startéry, převodovky, brzdy, zařízení a vybavení vozidel, zejména motorových, zařízení a vybavení pro lodě a jiná plavidla, zařízení a vybavení pro letadla a jinou vzdušnou techniku, automobily, automobilové součástky, vybavení automobilů, příslušenství k automobilům, automobilové doplňky, dětské bezpečnostní sedačky, jízdní kola a motocykly, jejich součástky, vybavení, příslušenství a doplňky, hustilky, přepravky, kufrы a schránky určené pro vozidla, automobilové zahrádky a nástavce na ně, zabezpečovací zařízení vozů, plavidel a letadel proti krádeži; (16) papír, karton a lepenka, výrobky z papíru, kartonu a lepenky, zejména papírové filtry, ubrousky, utěrky, toaletní papír, papírové kapesníky, papírové krabice, balicí papír, tiskoviny, fotografie, pohlednice, gratulace, tiskárenské výrobky, knižní vazba, materiály pro knižní vazbu, potisk papíru, knihy, časopisy, noviny a jiná periodika, plakáty, katalogy a papírové obaly, lepidla na papír, samolepky, lepicí pásky, psací potřeby, zejména tužky, pera, propisovací pera, fixy, umělecké potřeby, zejména barvy, štetce, pastelky, modelovací materiály, psací stroje, kancelářské vybavení, obálky a štítky, otvírače na dopisy, drobný kancelářský materiál jako svorky, klipsny, vázací pásky, sešíváčky, děrovačky, inkoust, kalamáře, náplně do psacích potřeb, tabule a nástroje pro psaní na tabule, plastové obaly a igelitové tašky, papírové tašky a jiné nádoby, umělohmotné tašky, balicí fólie, plastické a papírové obaly, hrací a jiné karty; (18) kůže a napodobeniny kůže, výrobky z kůže a z napodobeniny

kůže, tašky, peněženky, klíčenky, kufrы, příruční tašky, batohy, kosmetické tašky, pouzdra, deštníky, slunečníky, vycházkové hole, sportovní tašky; (25) oblečení, obuv, čepice a jiné pokrývky hlavy, oděvy a oděvní doplňky z textilu a kožešin, které nespádají do jiných tříd, kožešiny a kožešinové oděvy, pánská, dámská a i dětská móda, společenské, vycházkové i sportovní oblečení a oděvní doplňky, společenská, vycházková a sportovní obuv, pásky, rukavice; (28) hračky, hry, zejména společenské, elektronické hračky a hry, sportovní náčiní pro všechny druhy sportů, vybavení tělocvičen a posiloven, posilovací stroje a zařízení, lyžařské vybavení a vybavení pro snowboarding, včetně lyžařského a snowboardového vázání, brusle lední a kolečkové a vybavení pro bruslení a lední i pozemní hokej, míče a balóny, rakety pro tenis, squash a obdobné sporty, hokejky a hole pro jiné sporty, stoly pro stolní tenis, plavecké bazény, vybavení pro vodní sporty, zejména plovací ploutve, neoprény, vodní míče, jakož i další sportovní výbava pro vodní sporty s výjimkou výrobků spadajících do jiných tříd, vybavení pro turistiku a horolezectví, vybavení pro cyklistiku, zejména cyklistické dresy, rukavice a nosiče na kolo, s výjimkou jízdních kol a dalších věcí spadajících do jiných tříd, sportovní schránky a pouzdra, chrániče pro všechny druhy sportů, sítě pro tenis, odbíjenou a podobné typy sportů; (29) konzervované, vařené a sušené ovoce, zpracované ořechy a oříšky, včetně pražených, solených či jinak upravených; (30) káva a výrobky z kávy, čaj a výrobky z čaje, kakao a výrobky z kakaa, zejména čokoláda, náhražky kávy, instantní káva, rýže a potravinové výrobky z ní, mouka a potravinové výrobky z mouky, obiloviny a potravinové výrobky z obilovin, zejména celozrnné tyčinky, cornflakes a podobné výrobky, chleba, pečivo, moučníky, cukrářské výrobky a cukrovinky, zmrzlina, med a potravinové výrobky z něho, sirup, kypřicí prášek a přípravky na pečení, hořčice, ocet, dochucovací prostředky a omáčky, koření, nápoje z kávy, čaje a kakaa, cukr, žvýkačky, těstoviny; (32) pivo, minerální vody, stolní vody, sycené stolní vody, limonády, nealkoholické nápoje, ovocné nápojem nektary a džusy, sirupy a polotovary pro přípravu piva či nealkoholických nápojů; (33) alkoholické nápoje všeho druhu s výjimkou piva, polotovary a přípravky pro výrobu alkoholických nápojů s výjimkou piva; (34) tabák a tabákové výrobky, cigarety, doutníky, potřeby pro kuřáky zejména zapalovače, pomůcky k čištění dýmek, cigaretové špičky, popelníky s výjimkou popelníků z drahých kovů, jejich slitin či jimi povrchově upravených, pouzdra na cigarety, doutníky a potřeby pro kuřáky, sirky, dýmky a stojánky na dýmky, cigaretové papírky, cigaretové filtry, nůžky na doutníky, příruční zařízení na balení cigaret; (35) promotion, management, administrativní a kancelářské práce, prodej po telefonu a telefonický průzkum veřejného mínění, reklamní a propagační činnost, servis reklamní agentury, marketing a podpora prodeje, sběr a poskytování dat, pořádání veletrhů a výstav pro obchodní a reklamní účely, zprostředkování v oblasti obchodu a služeb, průzkum prodeje, zpracování dat; (36) finanční operace, finanční poradenství, bankovníctví a bankovní služby, pojišťovnictví, obchodování s realitami, realitní kancelář, developerská činnost, leasing, správa majetku; (38) služby telefonního centra, zejména příjem a přepojování telefonických hovorů a provozování telefonních infolinek; (41) výchova a vzdělávání, pořádání zábavných a kulturních akcí a aktivit, pořádání kursů, seminářů a tréninkových programů, nakladatelství a vydavatelství, ediční činnost, publikační činnost, tvorba, šíření a prodej televizních pořadů, výroba, tvorba, šíření a prodej audiovizuálních děl, televizní a filmová produkce, agenturní činnost v oblasti kultury, zprostředkování v oblasti kultury, výchovná a zábavní činnost, organizace a provádění her a

soutěží i veřejných, půjčování nahraných zvukových a (540)
zvukově obrazových záznamů, nahrávání nosičů
zvukových a zvukově obrazových záznamů; (42) příprava
počítačových programů, konzultační činnost v oblasti
výpočetní techniky a Internetu, příprava programů pro
zpracování dat, ubytovací služby, občerstvovací služby -
donášková služba, návrhářská a konzultační činnost v
oblasti zařízení a vybavení interiérů a úpravy zahrad.

(730) **SECURITY HOUSE CENTRAL EUROPE, spol.s**
r.o., Květinová 25, Praha 3, Česká republika

(740) Mgr. Hrazdira Jan, advokát, Hrazdira, Douďera, Wenzl,
advokátní kancelář, Washingtonova 17, Praha 1

(210) **O 170601**

(220) 16.08.2001

(320) 16.08.2001

(511) 33

(540) **MUTĚNICKÁ HOŘKÁ**

(510) (33) lihoviny a likéry, např. destiláty vinné, ovocné,
bylinné, obilné a zeleninové, včetně macerátů a výluhů,
destiláty ušlechtilé a řezané, alkoholické koktejly,
koncentráty a esence k přípravě lihovin a likérů.

(730) **Jarošek Vladislav**, Mutěnice 216, Česká republika

(740) Mgr. Machatová Marcela, patentový zástupce, DMH-
patentová a známková kancelář, Pospíšilova 2, Praha 3

(210) **O 173970**

(220) 21.11.2001

(320) 21.11.2001

(511) 42

(540) **SUPPORTCONNECT**

(510) (42) počítačové služby pro koncové uživatele - zajišťování
a poskytování odpovědí k technickým problémům
prostřednictvím e-mailu nebo on-line.

(730) **Computer Associates Think, Inc.**, One Computer
Associates Plaza, Islandia, Spojené státy americké,
New York

(740) Patentservis Praha a.s., Jivenská 1273/1, Praha 4

(210) **O 173972**

(220) 21.11.2001

(320) 21.11.2001

(511) 42

(540) **CUSTOMERCONNECT**

(510) (42) počítačové služby pro koncové uživatele - zajišťování
a poskytování softwarových produktů ke způsobilosti a
schopnosti vést obchodní jednání a uzavírat obchodní
transakce v bezpečném prostředí denně 24 hodin 7 dní v
týdnu.

(730) **Computer Associates Think, Inc.**, One Computer
Associates Plaza, Islandia, Spojené státy americké,
New York

(740) Patentservis Praha a.s., Jivenská 1273/1, Praha 4

(210) **O 175136**

(220) 21.12.2001

(320) 21.12.2001

(511) 35, 36, 42

ČESKÁ
KONKURSNI

(510) (35) činnost organizačních a ekonomických poradců,
účetnické práce, zprostředkovatelská činnost v oblasti
nákupu a prodeje, automatizované zpracování dat,
revitalizace a restrukturalizace podnikatelských subjektů;
(36) pronájem nemovitostí, činnost realitní kanceláře,
správa pohledávek, jejich odkup a prodej, zprostředkování
rizikového kapitálu, hospodářské zabezpečení budov; (42)
organizace smířčího a dohodovacího řízení.

(730) **KREDIT DĚČÍN I a.s.**, Masarykovo náměstí 3/3,
Děčín I, Česká republika

(740) Ing. Kučera Zdeněk, Padělky 548 (P.O.BOX 92), Slušovice

(210) **O 175137**

(220) 21.12.2001

(320) 21.12.2001

(511) 35, 36, 42

(540)

ČESKÁ
KONKURSNI
AGENTURA

(510) (35) činnost organizačních a ekonomických poradců,
účetnické práce, zprostředkovatelská činnost v oblasti
nákupu a prodeje, automatizované zpracování dat,
revitalizace a restrukturalizace podnikatelských subjektů;
(36) pronájem nemovitostí, činnost realitní kanceláře,
správa pohledávek, jejich odkup a prodej, zprostředkování
rizikového kapitálu, hospodářské zabezpečení budov; (42)
organizace smířčího a dohodovacího řízení.

(730) **KREDIT DĚČÍN, a.s.**, Masarykovo náměstí 3/3, Děčín
I, Česká republika

(740) Ing. Kučera Zdeněk, Padělky 548 (P.O.BOX 92), Slušovice

(210) **O 175762**

(220) 22.01.2002

(320) 22.01.2002

(511) 9, 16, 43

(540)

GLOBAL ALLIANCE
HOTEL PROGRAMME

(510) (9) počítačový software pro on-line rezervace v oblasti
pohostinství a hotelů a pro přístup do on-line databáze
katalogových informací, telefonních seznamů a tištěných
manuálů; (16) tištěné manuály uvádějící informace o
hotelech a nemovitostech k pronájmu; (43) služby
cestovních kanceláří - provádění rezervací a objednávek
pro dočasné ubytování, služby rezervace ubytování,
poskytování přístupu prostřednictvím globální počítačové
sítě k on-line hotelovým rezervacím a informačním
databázím klientům společnosti.

(730) **CW Travel Holdings, N. V.**, Dalsteindreef 8,
Diemen, Holandsko

(740) JUDr. Petr Kalenský, Společná advokátní kancelář Všetečka
Zelený Švorčík Kalenský a Partneři, Hálkova 2, Praha 2

- (210) **O 175763**
 (220) 22.01.2002
 (320) 22.01.2002
 (511) 35, 36, 37, 39, 43
 (540)

ICOM

- (510) (35) reklamní činnost; (36) celní deklarace; (37) opravy motorových vozidel všeho druhu, opravy karosérií, provozování čerpacích stanic s palivy a maziv, provozování stanice emisní kontroly vozidel se vznětovými motory, provozování pneuservisu, mytí vozidel, hornická činnost; (39) silniční motorová doprava osobní, nákladní, vnitrostátní a mezinárodní, provozování cestovní kanceláře, provozování a pronájem odstavných ploch, zasilatelství, provoz parkovišť, pronájem motorových vozidel všeho druhu; (43) provozování společného stravování a občerstvení, ubytovací služby.
 (730) **ICOM transport a.s.**, Jiráskova ul. 78, Jihlava, Česká republika
 (740) JUDr. Rott Vladimír, JUDr. Růžička Michal CSc., Rott, Růžička a Guttmann, patentová, známková a právní kancelář, Nad Štolou 12, Praha 7

- (210) **O 176002**
 (220) 25.01.2002
 (320) 25.01.2002
 (511) 32, 33
 (540)

REGENT

- (510) (32) pivo, nealkoholické pivo, nealkoholické nápoje, minerální vody; (33) alkoholické nápoje.
 (730) **Bohemia Regent, a. s.**, Trocnovské nám. 124, Třeboň, Česká republika
 (740) Fischer Michael, FISCHER & PARTNER, Na Hrobci 5, Praha 2

- (210) **O 176079**
 (220) 29.01.2002
 (320) 29.01.2002
 (511) 9, 42
 (540)

FINANČNÍ KANCELÁŘ

- (510) (9) software, programové vybavení počítačů; (42) vývoj software, tvorba software, poradenství v oblasti programového vybavení.
 (730) **ATLAS CONSULTING, spol. s r. o.**, Chocholouškova 9, Ostrava - Mariánské Hory, Česká republika
 (740) Ing. Janík Zdeněk, Bulharská 1418, Ostrava - Poruba

- (210) **O 176080**
 (220) 29.01.2002
 (320) 29.01.2002
 (511) 9, 42
 (540)

DAŇOVÁ KANCELÁŘ

- (510) (9) software, programové vybavení počítačů; (42) vývoj software, tvorba software, poradenství v oblasti programového vybavení.
 (730) **ATLAS CONSULTING, spol. s r. o.**, Chocholouškova 9, Ostrava - Mariánské Hory, Česká republika
 (740) Ing. Janík Zdeněk, Bulharská 1418, Ostrava - Poruba

- (210) **O 176132**
 (220) 30.01.2002
 (320) 30.01.2002
 (511) 28, 29, 32, 34, 35, 36, 41, 43

- (540) **MARKRABSTVÍ LAŠSKÉ**

- (510) (28) hry, hračky, potřeby pro gymnastiku a sport, vánoční ozdoby; (29) maso, ryby, drůbež, zvěřina, masové výtazky, ovoce a zelenina konzervovaná, sušená a zavařená, želé džemy, kompoty, vejce, mléko, mléčné výrobky, oleje a tuky jedlé; (32) piva, minerální vody, šumivé nápoje, jiné nealkoholické nápoje, nápoje a šťávy ovocné, sirupy a jiné přípravy k zhotovování nápojů; (34) tabák, potřeby pro kuřáky, zápalky; (35) propagační činnost, pomoc při řízení obchodních činností, obchodní administrativa, kancelářské práce; (36) pojištění, finanční služby, peněžní služby, správa a pronájem nemovitosti; (41) výchovné akce, školicí akce, zábavné akce, společenské akce, sportovní a kulturní aktivity, klubové aktivity; (43) služby zajišťující stravování a nápoje, dočasné ubytování.
 (730) **MARKRABSTVÍ LAŠSKÉ s.r.o.**, Malenovice 129, Česká republika
 (740) Větrovský Zdeněk, Sokola Tůmy č.1, Ostrava 9

- (210) **O 176134**
 (220) 30.01.2002
 (320) 30.01.2002
 (511) 28, 29, 32, 34, 35, 36, 41, 43
 (540)



- (510) (28) hry, hračky, potřeby pro gymnastiku a sport, vánoční ozdoby; (29) maso, ryby, drůbež, zvěřina, masové výtazky, ovoce a zelenina konzervovaná, sušená a zavařená, želé džemy, kompoty, vejce, mléko, mléčné výrobky, oleje a tuky jedlé; (32) piva, minerální vody, šumivé nápoje, jiné nealkoholické nápoje, nápoje a šťávy ovocné, sirupy a jiné přípravy k zhotovování nápojů; (34) tabák, potřeby pro kuřáky, zápalky; (35) propagační činnost, pomoc při řízení obchodní činnosti, obchodní administrativa, kancelářské práce; (36) pojištění, finanční služby, peněžní služby, správa a pronájem nemovitosti; (41) výchovné akce, školicí akce, zábavné akce, společenské akce, sportovní a kulturní aktivity, klubové aktivity; (43) služby zajišťující stravování a nápoje, dočasné ubytování.
 (730) **MARKRABSTVÍ LAŠSKÉ s.r.o.**, Malenovice 129, Česká republika
 (740) Větrovský Zdeněk, Sokola Tůmy č.1, Ostrava 9

- (210) **O 176483**
 (220) 07.02.2002
 (320) 07.02.2002
 (511) 25
 (540)

CASUAL CLUB

- (510) (25) oděvní výrobky, obuv, boty, střevíce, bačkory, trepky, sandály, sportovní obuv, ponožky, stávkové zboží, punčochy, pokrývky hlavy, klobouky, čepice, baret, šátky, šály, rukavice, palčáky, opasky (jako součást oděvů).
 (730) **Debenhams Retail Plc**, 1 Welbeck Street, London W1A 1DF, Velká Británie
 (740) Ing. Smola Josef, Mendlovo nám. 1a, Brno

- (210) **O 176623**
 (220) 11.02.2002
 (320) 11.02.2002
 (511) 6, 7, 9, 11, 12, 19, 35, 36, 37, 38, 39, 40, 41, 42, 43
 (540)

ZELENÁ ENERGIE

(510) (6) obecné kovy a jejich slitiny, kovové stavební materiály, kovové stavební materiály přenosné, kovové materiály pro železnice, kovové kabely a dráty neelektrické, kovové potřeby zámečnické a klempířské, kovové trubky, seřfy, rudy, kovové sloupy pro el. vedení; (7) stroje a obráběcí stroje, motory (s výjimkou motorů pro pozemní vozidla), zemědělské nástroje, kromě nástrojů poháněných ručně, elektrické generátory; (9) přístroje a nástroje vědecké, námořní, geodetické, fotografické, filmové, optické, přístroje pro vážení, záchranu a přístroje pro vyučování, přístroje pro záznam, převod, reprodukci zvuku nebo obrazu, magnetické nosiče zvukových záznamů, gramofonové desky, počítači stroje, přístroje pro zpracování informací a počítače, hasicí přístroje, elektrické dráty, elektrické kabely, elektrické měniče, elektrické spojky, svorky, konektory, pájky, elektrické vedení, určené pro distribuci energie, elektrické zařízení pro dálkové ovládání elektrických spotřebičů a měřících zařízení; (11) přístroje pro osvětlení, topení, výrobu páry, pro vaření, přístroje chladicí, pro sušení, ventilaci, rozvod vody a sanitární zařízení, elektrické lampy; (12) vozidla, dopravní prostředky pozemní, vzdušné nebo vodní, elektromobily; (19) stavební materiály nekovové, neohebné trubky nekovové pro stavebnictví, asfalt, směla, přenosné konstrukce nekovové, nekovové pomníky; (35) pomoc při řízení obchodní činnosti, obchodní administrativa, kancelářské práce, zejména obchodní management a podnikové poradenství, sekretářské služby, poradenství v obchodní činnosti, statistické informace, marketingové studie, účetnictví, zprostředkovatelské práce; (36) investice kapitálu; (37) stavebnictví, opravy, instalační služby zejména elektrické spotřebiče (instalování a opravy), stroje (montáž, údržba a opravy), opravy automobilů, provozování čerpacích stanic s palivy a mazivy, zámečnictví; (38) poskytování telekomunikačních služeb; (39) silniční motorová doprava, pronájem motorových vozidel; (40) kovoobráběčství, truhlářství; (41) výchova, vzdělávání, zábava, sportovní a kulturní aktivity; (42) služby právní, vědecký a průmyslový výzkum programování pro počítače, konzultační služby v oblasti duševního vlastnictví, licence k průmyslovým právům, využívání patentů, poradenství v oblasti duševního vlastnictví, tvorba software, technický průzkum, inženýrská činnost; (43) restaurace (strava), dočasné ubytování, hotelové služby, jídelny a závodní jídelny.

(730) **Západočeská energetika, a.s.**, Guldenerova 19, Plzeň, Česká republika

(740) JUDr. Hrušovská Naděžda, Lochotínská 13, Plzeň

(210) **O 176811**

(220) 18.02.2002

(320) 18.02.2002

(511) 9, 35, 42

(540)

Panda software

(510) (9) softwarové produkty na nosných médiích, hardware, mikroelektronika; (35) poradenství v oblasti obchodu se softwarovými produkty, hardwarem a mikroelektronikou, zprostředkování prodeje softwarových produktů, hardwarem a mikroelektroniky; (42) poradenství a konzultační činnost v oblasti hardware a mikroelektroniky, pronájem software.

(730) **AEC, spol. s r. o.**, Bayerova ul. 799/307, Brno, Česká republika

(740) Mgr. Žáková Marie, Lidická 51, Brno

(210) **O 176845**

(220) 19.02.2002

(320) 19.02.2002

(511) 41

METROPOLITAN MAGAZÍN

(540)

(510) (41) vydavatelská činnost.

(730) **Metronome, s.r.o.**, Dřítenská 1266, Praha 9, Česká republika

(210) **O 177279**

(220) 01.03.2002

(320) 01.03.2002

(511) 35, 41

(540)



(510) (35) agentážní činnost - obchodní vedení umělecké agentury, kompletní servis a zprostředkovatelská činnost v oblasti propagace, TV reklama, tvorba reklamních dokumentů a videoklipů, modelling - zprostředkování práce pro modelky, módní přehlídky a přehlídky účesů pro reklamní a obchodní účely, nabídka práce fotomodelek a manekýnek, vydavatelská činnost v oblasti propagačních tiskovin a časopisů; (41) pořádání společenských, zábavných a soutěžních akcí, módních přehlídek, castingů, organizování a provozování školy a kvalifikačních kurzů pro modelky a manekýnky, vydavatelská činnost v oblasti hudební tvorby, agentura umělecká.

(730) **Reklamní agentura DIVA, a.s.**, Kvítkovická 1533, Napajedla, Česká republika

(740) Ing. Kučera Zdeněk, Padělký 548 (P.O.BOX 92), Slušovice

(210) **O 177426**

(220) 06.03.2002

(320) 06.03.2002

(511) 25

(540)



(510) (25) oděvy.

(590) Barevná

(730) **Věra Šedová**, U Hřiště 1996, Roudnice nad Labem, Česká republika

(210) **O 177771**

(220) 14.03.2002

(320) 14.03.2002

(511) 1, 2, 3

(540)



(510) (1) kapaliny brzdové, detergenty průmyslové, chladicí přípravky, nemrznoucí látky (chemikálie), chemikálie pro průmysl, přípravky proti orosení skla; (2) antikorozi oleje, antikorozi přípravky, ochranné antikorozi přípravky, antikorozi tuky a oleje, základní ochranný nátěr na

podvozky vozidel; (3) čisticí prostředky, detergenty (čisticí prostředky), s výjimkou pro použití při průmyslových procesech a lékařství, prchavé alkálie (amoniak jako čisticí prostředek), kapaliny na mytí skel do ostřikovačů vozidel, lešticí vosky, šampóny.

(590) Barevná

(730) **Viktor Nohel**, V aleji 375/176, Brno, Česká republika

(740) JUDr. Jungmannová Eva, Advokátní kancelář, Chaloupeckého nám. 3, Brno

(210) **O 177772**

(220) 14.03.2002

(320) 14.03.2002

(511) 1, 2, 3

(540)

QUICK

(510) (1) kapaliny brzdové, detergenty průmyslové, chladicí přípravky, nemrznoucí látky (chemikálie), chemikálie pro průmysl, přípravky proti orosení skla; (2) antikorozi oleje, antikorozi přípravky, ochranné antikorozi přípravky, antikorozi tuky a oleje, základní ochranný nátěr na podvozky vozidel; (3) čisticí prostředky, detergenty (čisticí prostředky) s výjimkou pro použití při průmyslových procesech a lékařství, prchavé alkálie (amoniak jako čisticí prostředek), kapaliny na mytí skel do ostřikovačů vozidel, lešticí vosky, šampóny.

(730) **Viktor Nohel**, V aleji 375/176, Brno, Česká republika

(740) JUDr. Jungmannová Eva, Advokátní kancelář, Chaloupeckého nám. 3, Brno

(210) **O 177874**

(220) 19.03.2002

(320) 19.03.2002

(511) 25, 39

(540)

PRO-MOTION

(510) (25) sportovní a rekreační oblečení, zejména kalhoty, košile, svetry, bundy a jejich doplňky, sportovní prádlo, termoprádlo, plavky, rukavice, čepice, čelenky, šály, ponožky, ponča, sportovní a rekreační obuv; (39) organizování sportovních expedic, výletů, turistických a poznávacích cest, dopravní služby, provoz lanových a horských drah, lyžařských vleků včetně vodních.

(730) **Martin Kráčalík**, J. Brabce 37, Ostrava 1, Česká republika(210) **O 178333**

(220) 28.03.2002

(320) 28.03.2002

(511) 16, 40

(540)

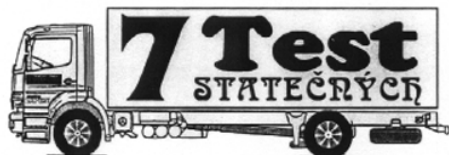

(510) (16) propagační materiály, jako jsou například samolepky, diáře, reklamní tiskoviny; (40) potisky rozličných výrobků, zejména reklamních.

(730) **BertelsmannSpringer CZ s. r. o.**, Čermákova 1236/6, Praha 2, Česká republika

(740) Ing. Janský Bedřich, Květnická 674/2, Praha 10

(210) **O 178623**

(220) 08.04.2002

(320) 08.04.2002

(511) 16, 21, 25, 26

(540)



CZECH PILOT COLLECTION

(510) (16) knihy a tiskoviny, upomínkové a reklamní předměty z papíru; (21) upomínkové předměty ze skla, porcelánu a keramiky; (25) oděvy; (26) odznaky ne z drahých kovů.

(730) **Vítězslav Klímeck**, Jabloňová 22, Vsetín, Česká republika

(740) Ing. Janošík Jiří, Přílucká 4120, Zlín

(210) **O 178659**

(220) 08.04.2002

(320) 08.04.2002

(511) 9, 42

(540)

AuditPro

(510) (9) data, databáze a jiné informační produkty na magnetických, elektronických a optických nosičích, související software a hardware, nosiče dat všeho druhu spadající do tř. 9, elektronické a datové sítě, multimediální aplikace, 3D animace, multimediální informační katalogy, software pro počítače, modulární aplikační softwarový systém, zejména informační a správní systém pro evidenci počítačů a správu software, programové vybavení pro informační technologie a pro komunikaci, programové vybavení umožňující elektronické obchodování, nahraný software na CD a DVD discích a magnetických médiích, systémy informačních technologií zařazené do tř. 9, systémy výpočetní, komunikační a informační techniky zařazené ve tř. 9; (42) návrh programového vybavení, aktualizace programového vybavení, údržba programového vybavení, programování počítačů, pronájem doby přístupu k databázi, technické studie v oblasti počítačů a programového vybavení, pronájem programového vybavení a počítačů, základní a aplikovaný výzkum, tvorba software, programování internetových databázových systémů a internetových aplikací, programování multimediálních aplikací, vytváření a modelování 3D animací, tvorba interaktivních a grafických programů, tvorba multimediálních dokumentů, prezentací, aplikací, katalogů, konstrukce WWW prezentací, tvorba informačních databází.

(730) **truconneXion, a.s.**, S. K. Neumanna 449, Mladá Boleslav, Česká republika

(740) Ing. Vandělková Jana, Bohemia Patent, Petrská 12, Praha 1

(210) **O 179042**

(220) 19.04.2002

(320) 19.04.2002

(511) 41, 43, 44

(540)

Penzion POHODA

(510) (41) pořádání a organizace sportovních akcí, provozování hřišť, tělocvičen, fitcenter, provozování heren, pronájem sportovních zařízení a sportovního náčiní, služby pro oddech a rekreaci; (43) provoz penzionů, motelů a kempů, hostinská činnost, ubytovací a stravovací služby, provoz restaurací, bufetů, občerstvení, barů, vináren, pivnic apod., hotelové služby, pronájem jednacích místností; (44) provozování zařízení sloužících k regeneraci a rehabilitaci, lázně, masáže, manikúra a pedikúra, kadeřnické služby.

(730) **Penzion POHODA s.r.o.**, Vránova 853/48, Brno - Řečkovice, Česká republika

(740) Ing. Baumová Radmila, Nádražní 29, Žďár nad Sázavou

(210) **O 179129**
 (220) 22.04.2002
 (320) 22.04.2002
 (511) 10
 (540)

INSET

(510) (10) implantáty chirurgické z nepřirodních materiálů, tj. zejména výrobky z kovu (především nerez, zlato), určené do nitra lidského organismu, např. spony do páteře, šrouby do kostí atd., kovové zařizovací předměty pro zdravotnické účely - chromované nebo nerez předměty určené do nemocnic (např. infuzní stojany, paravany, patientské stolky, vozíky na operační sál apod.).
 (730) **INSET spol. s r.o.**, Mělnická 13, Praha 5, Česká republika
 (740) Veselý Tomáš, Smilova ul. 386, Pardubice

(210) **O 179203**
 (220) 24.04.2002
 (320) 24.04.2002
 (511) 41
 (540)



Nové české hity

(510) (41) výroba rozhlasových programů.
 (590) Barevná
 (730) **Radio Investments s.r.o.**, Říčanská 3, Praha 10, Česká republika
 (740) Dr. Tomsa Jan, advokát, Laubova 8, Praha 3 - Vinohrady

(210) **O 179204**
 (220) 24.04.2002
 (320) 24.04.2002
 (511) 41
 (540)



Nejnovější české hity

(510) (41) výroba rozhlasových programů.
 (590) Barevná
 (730) **Radio Investments s.r.o.**, Říčanská 3, Praha 10, Česká republika
 (740) Dr. Tomsa Jan, advokát, Laubova 8, Praha 3 - Vinohrady

(210) **O 179230**
 (220) 24.04.2002
 (320) 24.04.2002
 (511) 16, 35, 36, 37, 41
 (540)

NOVÝ KARLÍN

(510) (16) tiskoviny všeho druhu, periodický a neperiodický tisk, zejména časopisy, noviny, knihy, prospekty, brožury; (35) marketingová činnost spojená s pronájmem vlastního nemovitého majetku; (36) investiční činnost ve stavebnictví, pronájem vlastního nemovitého majetku, správa nemovitého majetku; (37) opravy a úpravy nemovitostí navazující na investiční činnost ve

stavebnictví; (41) nakladatelská, vydavatelská činnost v oboru odborných, reklamních tiskovin, publikací, zpráv a informací.

(730) **REAL ESTATE MANAGEMENT, S. R. O.**, Pernerova 35, Praha 8, Česká republika
 (740) JUDr. Winter Filip, advokátní kancelář Winter & spol., Palác Český Rozhlas, Vinohradská 12, Praha 2

(210) **O 179834**
 (220) 16.05.2002
 (320) 16.05.2002
 (511) 33
 (540)



(510) (33) alkoholické nápoje, lihoviny, likéry, vína.
 (590) Barevná
 (730) **OLTOS TRADING, s.r.o.**, Přemyslovců 1192, Frýdek-Místek, Česká republika
 (740) Ing. Kučera Zdeněk, Padělký 548 (P.O.BOX 92), Slušovice

(210) **O 179970**
 (220) 21.05.2002
 (320) 21.05.2002
 (511) 39
 (540)



(510) (39) doprava, balení a skladování zboží, organizování cest.
 (590) Barevná
 (730) **Penny Market s.r.o.**, Jirny 353, Česká republika

(210) **O 179971**
 (220) 21.05.2002
 (320) 21.05.2002
 (511) 39
 (540)



(510) (39) doprava, balení a skladování zboží, organizování cest.
 (590) Barevná
 (730) **Penny Market s.r.o.**, Jirny 353, Česká republika

(210) **O 179984**
 (220) 21.05.2002
 (320) 21.05.2002
 (511) 35, 40, 41, 42

(540)



- (510) (35) organizace a pořádání obchodních přehlídek, expozic a výstav v oblasti informačních a komunikačních technologií a služeb; (40) tisk v oblasti informačních a komunikačních technologií a služeb, počítačů a počítačového software; (41) elektronické publikování v oblasti informačních a komunikačních technologií a služeb, počítačů a počítačového software, organizace a pořádání konferencí v oblasti informačních a komunikačních technologií a služeb; (42) poskytování prostoru na webových stránkách (hosting) v oblasti informačních a komunikačních technologií a on-line služeb.

(590) Barevná

- (730) **IDG CZECH a.s.**, SEYDLEROVA 2451/11, Praha 5, Česká republika

(210) **O 179985**

(220) 21.05.2002

(320) 21.05.2002

(511) 35, 40, 41, 42

(540)



- (510) (35) organizace a pořádání obchodních přehlídek, expozic a výstav v oblasti informačních a komunikačních technologií a služeb; (40) tisk v oblasti informačních a komunikačních technologií a služeb, počítačů a počítačového software; (41) elektronické publikování v oblasti informačních a komunikačních technologií a služeb, počítačů a počítačového software, organizace a pořádání konferencí v oblasti obchodních a komunikačních technologií a služeb; (42) poskytování prostoru na webových stránkách (hosting) v oblasti informačních a komunikačních technologií a on-line služeb.

(590) Barevná

- (730) **IDG CZECH a.s.**, SEYDLEROVA 2451/11, Praha 5, Česká republika

(210) **O 180042**

(220) 22.05.2002

(320) 22.05.2002

(511) 3, 9, 14, 16, 25, 28, 41

(540)

mary-kateandashley

- (510) (3) kosmetika, zejména kompaktní pudry, krycí pudry, tvářenky, řasenky, podkladový make-up, tužky na oči a obočí, rtěnky, lesk na rty, oční stíny, tekuté oční linky, laky na nehty, odlakovače, dekorativní potisky (šablony) na nehty, umělé nehty, líčidla, šampony, tělová mýdla, tekutá mýdla na ruce, obličej a tělo, toaletní mýdla, vůně, koupelové přípravky, zejména kuličky, krystalky, pěny, gely, oleje, perličky, prášky, soli (bez léčivých účinků), bublinkové koupele, sprchové gely, vlasové přípravky, zejména kondicionéry, detanglery, texturizéry, gely, zesvětlovače, vlasové lotiony, pěny, pomády, zábaly na vlasy, uklidňující přípravky na vlasy, přípravky na opláchnutí vlasů, laky na vlasy, přípravky na narovnávání vlasů, přípravky na tvarování a modelování vlasů, barvy na vlasy, přípravky pro péči o pleť, zejména zvlhčovače,

tělové lotiony a krémy, oleje, zejména aromaterapeutické oleje, dětské oleje, koupelové oleje, tělové oleje, masážní oleje, parfémované oleje a oleje na opalování, parfumerie, zejména parfěmy, kolínské a toaletní vody, lotiony, zejména lotiony na opalování, pleťové, vlasové, obličejové, tělové lotiony a lotiony na vlnité vlasy, tělový lesk ve spreji; (9) hudební a dramatické audiovizuální a zvukové záznamy, kompaktní disky, videokazety, audiokazety, počítačový software pro video hry a počítačové hry, video hry na kazetách a discích, brýle, plastové a kovové sluneční brýle, plastové a kovové obroučky, plastové/kovové kombinované obroučky, přístroje na úpravu vlasů, zejména žehličky na vlasy, elektrické kulmy s hřebenem, elektrické natáčky, elektrické kulmy, přístroje na narovnávání vlasů, vlasové spirály a nahřívací natáčky; (14) šperky, náhrdelníky různých délek, náramky, náušnice, nákotníkové řetízky, prsteny, prsteny na prsty u nohou, hodiny, kovové a plastové hodinky; (16) papír, zejména organizéry, křídový papír a umělecky zdobený papír, papír pro tiskárny, obtisky, etikety a samolepky (dekalky), papír na psaní, plakáty, kraftový papír, dárkový balicí papír, novinový papír, dopisní papír, balicí papír, poznámkové bloky, zápisníky, poznámkové kartičky, papírnické zboží, alba na fotografie, krabičky na fotografie z kartonu nebo lepenky, adresáře, tabule, zejména kreslicí prkna, nástěnky a vývěsné tabule, desky s klipem, rýsovací prkna, tabule a nástěnky na předvádění, magnetické tabule, karty, zejména kartičky bez potisku, dárkové navštívenky, blahopřejné pohlednice, poznámkové kartičky, pohlednice k významným výročím a událostem, sbírky pohlednic a karet s určitým námětem (pro vzájemně vyměňování), karty a kartičky pro obecné použití, klubové karty, popisovače, pera, tužky, kalendáře, osobní diáře, plakáty, obaly na knihy, záložky do knih, adresáře, vazače volných listů, papírové drobné dárky a ozdoby, časopisy pro teenagery, edice knih s fiktivními náměty, brožury, katalogy, reklamní panely (z kartonu nebo lepenky) pro vystavení zboží určeného k prodeji, blahopřání, výrobky z papíru a výrobky pro oslavy a večírky; (25) oděvy, zejména vrchní a spodní části oděvů, pletené vesty, capri kalhoty, dámské dlouhé kalhoty, kalhoty, šortky, spodní prádlo, pyžama, plavky a plavecké oblečení, jednodílné šaty, dvoudílné šaty, teplé oblečení, bermudy a šortky pro vodní sporty, košile, svetry, mikiny, sukně, šaty, obleky, nátělníky, trička, topy s volnými zády, saka, nepromokavé pláště, ponča, oblečení na spaní, dámské noční košile, pánské noční košile, kalhoty na spaní, župany, dvoudílná pyžama, strečové kalhoty, tepláky a kalhoty určené pro sportovní aktivity, teplákové bundy a větrovky určené pro sportovní aktivity, vesty, podprsenky, kalhotky, trenky, pánské klobouky, čepice, plédy, opasky, pásky, ponožky, šátky, dámské pásky, dámské klobouky, stínítka, čelenky, pokrývky hlavy, krátké ponožky, sportovní ponožky a punčocháče, obuv, zejména sportovní obuv, sandály, trepky, dřeváky, vysoké boty, holínky; (28) hračky, zejména panenky a doplňky pro panenky, akční figurky, skládačky, skládací kostky a puzzle, hrací karty, hlavolamy, stolní hrací desky, šachovnice, manipulační hry, společenské hry, pinball, dětské hodinky, elektronické stolní hry, příruční ovladače pro hraní elektronických her, vycpané a plyšové hračky, dětské šperky, dětské šperkovnice, sady nářadí a náčiní ke zhotovení panenek a dětských šperků, dětské tašky a kabelky, dětské kosmetické sady skládající se z kosmetických kazet, tašek a kuffiků, kosmetických štětců, hřebenů, zrcadel, tužek a ořezávek na tužky (hračky), oblečení pro panenky, sportovní výrobky, zejména baseballové míčky, pálky, lapačky, dětské helmy, míče na košíkovou, sportovní míče, fotbalové míče, molitanové míče, softbalové míče, míče na kopolanu, brusle lední, brusle

kolečkové a boty s věštavými kolečky v podrážce, gymnastické nářadí; (41) výroba a distribuce filmů, televizních filmů, televizních zábavních pořadů, online webových stránek a rozhlasových programů, výroba videokazet, zvukových záznamů, audiokazet a kompaktních disků, výroba programů pro dynamické webové prezentace (na Internetu), distribuce výše uvedených výrobků pro jiné prostřednictvím globální počítačové informační sítě, služby fan-klubů prostřednictvím globální počítačové informační sítě.

- (730) **Dualstar Entertainment Group, LLC, c/o**
Thorne & Company, 1801 Century Park East, Los Angeles, Spojené státy americké, California
- (740) JUDr. Korejzová Zdeňka, KOREJZOVÁ & SPOL.
Advokátní a patentová kancelář, Spálená 29, Praha 1

(210) **O 180170**

(220) 27.05.2002

(320) 27.05.2002

(511) 41

(540)

SKI

- (510) (41) vydavatelská činnost, vydávání elektronického časopisu, publikací, atlasů, map.

- (730) **DEBORA spol. s r.o.**, nám. J. z Lobkovic 10, Praha 3, Česká republika

(210) **O 180190**

(220) 28.05.2002

(320) 28.05.2002

(511) 4, 11, 34, 35

(540)



- (510) (4) palivo a knoty pro zapalovače; (11) zapalovače, zapalovače křesadlové pro vznícení plynu, zapalovače plynové; (34) zásobníky plynu pro zapalovače doutníků, cigaretové kapesní strojky na plnění cigaret, náústky pro cigaretové špičky, čističe dýmek, doutníkové ořezávače (kutery), dózy na tabák, držáky na zápalky, krabičky na zápalky, křesadla, plyn do zapalovačů, doutníků, popelníky, stojany na dýmky, zápalkové krabičky, zápalky; (35) zprostředkovatelská činnost v oblasti obchodu s výše uvedenými výrobky.

- (730) **ATC holding a.s.**, ul. Gen. Štefánika 40, Přerov, Česká republika

- (740) Ing. Soukup Petr, Patentová kancelář, Švédská 3, Olomouc

(210) **O 180191**

(220) 28.05.2002

(320) 28.05.2002

(511) 4, 11, 34, 35

(540)

ATC

- (510) (4) palivo a knoty pro zapalovače; (11) zapalovače, zapalovače křesadlové pro vznícení plynu, zapalovače plynové; (34) zásobníky plynu pro zapalovače doutníků, cigaretové kapesní strojky na plnění cigaret, náústky pro cigaretové špičky, čističe dýmek, doutníkové ořezávače (kutery), dózy na tabák, držáky na zápalky, krabičky na zápalky, křesadla, plyn do zapalovačů, doutníků, popelníky, stojany na dýmky, zápalkové krabičky, zápalky; (35) zprostředkovatelská činnost v oblasti obchodu s výše uvedenými výrobky.

- (730) **ATC holding a.s.**, ul. Gen. Štefánika 40, Přerov, Česká republika

- (740) Ing. Soukup Petr, Patentová kancelář, Švédská 3, Olomouc

(210) **O 180210**

(220) 28.05.2002

(320) 28.05.2002

(511) 6, 17, 40

(540)



- (510) (6) výrobky z kovů uvedené v této třídě mimo trubek a výrobků z hliníku; (17) výrobky z plastů uvedené v této třídě mimo trubek; (40) úprava a zpracování kovů mimo hliník a úprava a zpracování plastového materiálu.

- (730) **METALPLAST s. r. o.**, Věžná 90, Bystřice pod Perštejnem, Česká republika

- (740) Ing. Střelák Jiří, Pařížská 17, Praha 1

(210) **O 180371**

(220) 31.05.2002

(320) 31.05.2002

(511) 9, 12, 37, 42, 45

(540)

TITAN

- (510) (9) poplašná zařízení, interkomy, zabezpečovací zařízení proti krádeži, monitorovací elektrické přístroje, sledovací přístroje, elektrické zámky, elektrické přístroje a zařízení pro kriminalistickou praxi, zabezpečovací zařízení elektrická pro byty a objekty; (12) zabezpečovací poplašná zařízení pro vozidla, zabezpečovací zařízení proti zcizení vozidel, zabezpečovací zařízení elektrická pro auta; (37) montáž příslušenství automobilů, montáž servis a opravy zabezpečovacích zařízení a systémů; (42) certifikace zabezpečovacích zařízení, inženýrské práce (expertízy); (45) monitorování bezpečnostních a poplašných zařízení, poradenství v oblasti bezpečnosti, otevírání bezpečnostních zámků, pátrání.

- (730) **Lucja Tomášková - SEZAM**, Karlovarská 30/378, Praha 6, Česká republika

- (740) Ing. Kratochvíl Václav, Šachta, Zmeškal & partneři, Radlická 28/663, Praha 5

(210) **O 180421**

(220) 04.06.2002

(320) 04.06.2002

(511) 39, 41, 43

(540)

SIBELIUS

- (510) (39) organizování cest, služby týkající se dopravy osob, služby týkající se pronájmu dopravních vozidel, služby týkající se provozu na letištích, služby týkající se sdělování informací ohledně cesty; (41) školení, zábava, služby, jejichž hlavním cílem jsou zábavy, rozptýlení nebo rekreace osob; (43) služby spojené s opatřováním ubytování a stravování v hotelích, penzionech.

- (730) **OK-TOURS a.s.**, Americká 9, Praha 2, Česká republika

- (740) JUDr. Hanuš Jiří a spol., Advokátní kancelář, Americká 15, Praha 2 - Vinohrady

(210) **O 180525**

(220) 06.06.2002

(320) 06.06.2002

(511) 9, 11, 35, 37, 42



(510) (9) agregáty nabíjecí pro elektrické baterie, centrální procesorové jednotky (procesory), časové spínače, články pro elektrické akumulátory, elektrické kabely, spojky, svorky, konektory, elektrické zařízení pro dálkové ovládání průmyslových procesů, hlásiče elektrické, indikátory, krabice odbočné, rozvodné skříně, pojistky, jističe, blikáče, řídicí a kontrolní panely, operační systémy (nahrané programy), vysílače elektronických signálů, rozvaděče; (11) osvětlovací přístroje a zařízení, zejména akumulátorové, akumulátorové osvětlovací zařízení pro dopravní prostředky, svítidla, paraboly a odrazná zrcadla svítidel, žárovky; (35) zprostředkovatelská činnost v oblasti obchodu; (37) montáž, oprava a údržba elektrických zařízení; (42) pronájem elektrických strojů a přístrojů - elektrických zařízení, rozvaděčů, zprostředkovatelská činnost v projektování a navrhování osvětlení.

(590) Barevná

(730) **Elektrosvit Ostrava s.r.o.**, Žerotínova 30, Ostrava, Česká republika

(210) **O 180813**

(220) 12.06.2002

(320) 12.06.2002

(511) 3, 4, 5

(540)

MARCOL

(510) (3) přípravky pro bělení a ku praní, pro čištění, leštění, odmašťování a broušení, zubní pasty, mýdla, parfumerie, kosmetika, vlasové vody, vonné oleje; (4) průmyslové oleje a tuky, mazadla, výrobky pro pohlcování a polévání prachu, paliva včetně benzínu pro motory a osvětlovací látky, svíčky a knoty; (5) výrobky lékarnické, veterinářské a hygienické, diabetické přípravky pro léčebné účely, potraviny pro batolata, náplastě, materiál pro obvazy, materiály pro plombování zubů a pro zubní otisky, dezinfekční přípravky, výrobky pro hubení škodlivých zvířat, fungicidy, herbicidy, vakcíny, léčivé bílé oleje pro použití jako přísady do krémů a pleťových vod pro produkty na ošetřování kůže, dětské oleje.

(730) **Exxon Mobil Corporation**, 5959 Las Colinas Boulevard, Irving, Spojené státy americké, Texas

(740) JUDr. Petr Kalenský, Společná advokátní kancelář Všečetka Zelený Švorčík Kalenský a Partneři, Hálkova 2, Praha 2

(210) **O 180864**

(220) 13.06.2002

(320) 13.06.2002

(511) 9, 38, 42

(540)

BELLSOUTH

(510) (9) telefony, příslušenství a vybavení k telefonům, telekomunikační přenosové vybavení, komponenty, přepínače a síťové systémy, počítačový software pro použití v komunikačních systémech, strojem čitelné magneticky zakódované volací karty, volací identifikační karty, platební a kreditní karty, pagery, vybavení pro identifikaci volajícího, bezdrátová komunikační zařízení do ruky pro vysílání, příjem nebo jiný přístup ke komunikačním sítím; (38) telekomunikační služby, zejména přenos hlasu, dat, obrázků, zvuku, video a informací prostřednictvím telefonu, kabelu, bezdrátového signálu, satelitu a globálních počítačových sítí, služby bezdrátové komunikace, služby bezdrátového roamování, služby pagingu, nájem a pronájem komunikačního

vybavení, komponent, systémů a materiálu, služby elektronické pošty, služby hlasových zpráv, služby video konferencí, služby poskytování více uživatelům přístupu ke globálním počítačovým sítím pro přenos a šíření široké škály informací prostřednictvím telefonu, kabelu, bezdrátových signálů, satelitních a globálních počítačových sítí, poskytování služeb on-line pro obchod, zpravodajství, předpověď počasí, aktuální události a další multimediální informace, interakce a komunikace v reálném čase s jinými účastníky spojení prostřednictvím počítačových sítí týkající se témat obecných a konkrétních zájmů; (42) počítačové služby, zejména pronájem zařízení umožňující poskytování on-line informací a zařízení vyhledávající indexované informace a adresy, pronájem zařízení prohledávací databáze, stránky a jiné zdroje informací dostupné v počítačových sítích, vyhledávání a získávání informací, stránek, adresářů, prohledávacích databází a jiných zdrojů týkajících se oblasti technologií a telekomunikačních dostupných v počítačových sítích, hosting webových stránek na počítačovém serveru připojeného ke globální počítačové síti, návrhy webových stránek pro třetí osoby, konzultace a vypracování návrhů řešení z oblasti informačních technologií, telekomunikačních spojení a globálních počítačových sítí.

(730) **BELLSOUTH CORPORATION**, 1155 Peachtree Street, N.E., Suite 500, Atlanta, Spojené státy americké, Georgia

(740) JUDr. Pavel Zelený, advokát, Společná advokátní kancelář Všečetka, Zelený, Švorčík, Kalenský a partneři, Hálkova 2, Praha 2

(210) **O 180901**

(220) 14.06.2002

(320) 14.06.2002

(511) 3

(540)

ABSOLUT

(510) (3) prací prostředky, bělicí a čistící přípravky na kůži, bělicí soli, mýdla, přípravky pro namáčení prádla, mýdlové přípravky pro oživení tkanin, škrob na prádlo, přípravky na saténování prádla, soda na praní a čištění, šmolka na prádlo.

(730) **CHEMIKO, a.s.**, Kokonínská 1, Rychnov u Jablonce nad Nisou, Česká republika

(740) Ing. Novotný Karel, Terronská 21, Praha 6

(210) **O 181049**

(220) 19.06.2002

(320) 19.06.2002

(511) 12

(540)

CAPRI

(510) (12) lodě a čluny (s výjimkou jejich příslušenství a součástí, zejména kabelových hrdel jako vybavení pro plavbu).

(730) **Bayliner Marine Corporation**, 17825 - 59th Avenue Northeast, Arlington, Spojené státy americké, Washington

(740) Ing. Blanka Brodská, Josefy Faimonové 14, Brno

(210) **O 181094**

(220) 20.06.2002

(320) 20.06.2002

(511) 29

(540)



(510) (29) mléko, sýr, mléčné výrobky.

(590) Barevná

(730) **BONGRAIN S.A.**, 42 rue Rieussec, Viroflay, Francie

(740) Ing. František Kania, Mendlovo nám. 1a, Brno

(210) **O 181421**

(220) 26.06.2002

(320) 26.06.2002

(511) 29, 30, 31

(540)



(554) Prostorová

(510) (29) maso, ryby, drůbež, zvěřina, paštiky, masové výtažky, ovoce a zelenina konzervované, sušené a zavařené, želé, džemy, kompoty, vejce, ovocné protlaky, mléko a mléčné výrobky, oleje a tuky jedlé, ovocné dřeně; (30) káva, čaj, kakao, cukr, rýže, kávové náhražky, mouka a výrobky z obilí, chléb, pečárské a cukrářské výrobky, med, sirup melasový, droždí pro kynutí, sůl, hořčice, ocet, omáčky, kečup, koření, zmrzliny, led pro osvěžení; (31) výrobky zemědělské, zahradnické a lesní, čerstvé ovoce a zelenina.

(730) **Liptovská mliekareň, a.s.**, 1. mája 124, Liptovský Mikuláš, Slovenská republika

(740) Ing. Kania František, Patentová kancelář Kania, Sedlák, Smola, Mendlovo nám. 1a, Brno

(210) **O 181482**

(220) 28.06.2002

(320) 28.06.2002

(511) 6, 19, 37, 40

(540)

Bezva střecha!

(510) (6) střešní krytiny kovové, stavební materiály kovové, kovové stavební konstrukce, stavební kování, kovové profily, kovové plechy, kovové pláště na budovy, kovové okapy; (19) nekovové střešní krytiny, nekovové stavební materiály zahrnuté v této třídě, nekovové okapy; (37) klempířské a tesařské služby a zprostředkování těchto služeb; (40) tváření plechů, včetně profilování plechů, lisování plechů, ohýbání plechů, dělení plechů a zprostředkování těchto služeb.

(730) **SATJAM, s.r.o.**, Michalská 18, Ostrava - Slezská Ostrava, Česká republika

(740) Ing. Rylková Iva, Polská 1525, Ostrava-Poruba

(210) **O 181580**

(220) 03.07.2002

(320) 03.07.2002

(511) 9, 16, 35, 41

(540)

Charter

(510) (9) potápěčské oděvy, potápěčské přístroje, dýchací přístroje pro plavání pod vodou, nosiče dat obsahující publikace v elektronické podobě, brýle, dalekohledy, dalkomery, kompas, filmové kamery, fotoaparáty, přístroje na zaznamenávání času, audio-video kompaktní disky, přesné měřicí přístroje, monitory, navigační přístroje a nástroje, plováky, nahraný počítačový software, radiotelefonní zařízení, rychloměry, plovací vesty, vysílačky elektronické časopisy, elektronická periodika a knihy v elektronické podobě; (16) atlasy, časopisy, fotografie, kalendáře, kancelářské potřeby, katalogy, knihy, noviny, papírenské výrobky, prospekty, mapy, obtisky, pohlednice, reprodukce, samolepky, tiskoviny; (35) distribuce vzorků zboží, reklamní, inzertní, propagační a marketingová činnost, podnikatelské nebo obchodní informace, zpracování informací z tisku a jejich poskytování, vyhledávání, zpracování, distribuce a jiné poskytování informací, zejména v elektronické podobě, on-line inzertní činnost, komerční využití Internetu v oblastech komerčních internetových médií a vyhledávacích služeb, prezentace uživatelů na stránkách World Wide Web v počítačové síti Internet, překlad informací do počítačové databáze, zprostředkovatelská činnost v oblasti reklamy, obchodu a služeb; (41) nakladatelská a vydavatelská činnost, vydávání knih, publikací, časopisů, datových souborů včetně jejich elektronické podoby, korespondenční kurzy, výroba zvukových a zvukově obrazových záznamů, organizování a vedení seminářů, přednášek a soutěží, zábava, vzdělávací informace, informace o možnostech zábavy a rekreace, klubové služby, organizování kulturních výstav, půjčování potápěčské výstroje, praktický výcvik, zkoušení.

(730) **YACHT, s. r. o.**, Dvorecké nám. 5, Praha 4, Česká republika

(740) Ing. Kratochvíl Václav, Šachta, Zmeškal & partneři, Radlická 28/663, Praha 5

(210) **O 181581**

(220) 03.07.2002

(320) 03.07.2002

(511) 9, 16, 35, 41

(540)



(510) (9) potápěčské oděvy, potápěčské přístroje, dýchací přístroje pro plavání pod vodou, nosiče dat obsahující publikace v elektronické podobě, brýle, dalekohledy, dalkomery, kompas, filmové kamery, fotoaparáty, přístroje na zaznamenávání času, audio-video kompaktní disky, přesné měřicí přístroje, monitory, navigační přístroje a nástroje, plováky, nahraný počítačový software, radiotelefonní zařízení, rychloměry, plovací vesty, vysílačky elektronické časopisy, elektronická periodika a knihy v elektronické podobě; (16) atlasy, časopisy, fotografie, kalendáře, kancelářské potřeby, katalogy, knihy, noviny, papírenské výrobky, prospekty, mapy, obtisky, pohlednice, reprodukce, samolepky, tiskoviny; (35) distribuce vzorků zboží, reklamní, inzertní, propagační a marketingová činnost, podnikatelské a obchodní informace, zpracování informací z tisku a jejich poskytování, vyhledávání, zpracování, distribuce a jiné poskytování informací, zejména v elektronické podobě,

on-line inzertní činnost, komerční využití Internetu v oblastech komerčních internetových médií a vyhledávacích služeb, prezentace uživatelů na stránkách World Wide Web v počítačové síti Internet, překlad informací do počítačové databáze, zprostředkovatelská činnost v oblasti reklamy, obchodu a služeb; (41) nakladatelská a vydavatelská činnost, vydávání knih, publikací, časopisů, datových souborů včetně jejich elektronické podoby, korespondenční kurzy, výroba zvukových a zvukově obrazových záznamů, organizování a vedení seminářů, přednášek a soutěží, zábava, vzdělávací informace, informace o možnostech zábavy a rekreace, klubové služby, organizování kulturních výstav, půjčování potápěčské výstroje, praktický výcvik, zkoušení.

(730) **YACHT, s. r. o.**, Dvorecké nám. 5, Praha 4, Česká republika

(740) Ing. Kratochvíl Václav, Šachta, Zmeškal & partneři, Radlická 28/663, Praha 5

(210) **O 181584**

(220) 03.07.2002

(320) 03.07.2002

(511) 29, 32, 33

(540) **SPANISH DREAM**

(510) (29) rostlinné oleje, olivové oleje, zeleninové konzervy, ovocné kompoty, olivy konzervované; (32) nealkoholické nápoje, nealkoholické výtažky z ovoce, ovocné šťávy; (33) vína a vinné nápoje španělského původu.

(730) **DAVINIA GROUP, s. r. o.**, Chvatěrubská 8, Praha 8, Česká republika

(740) Ing. Kratochvíl Václav, Šachta, Zmeškal & partneři, Radlická 28/663, Praha 5

(210) **O 181708**

(220) 09.07.2002

(320) 09.07.2002

(511) 9, 18, 20, 21, 24, 25, 28, 29, 30, 32, 41

(540) **FINDING NEMO**

(510) (9) přístroje a nástroje vědecké, námořní, geodetické, fotografické, filmové, optické, přístroje a nástroje pro vedení, přepínání, přeměnu, akumulaci, regulaci nebo řízení elektrického proudu, přístroje pro vážení, měření, signalizaci, kontrolu (inspekci) s výjimkou přístrojů sloužících handicapovaným osobám a osobám s omezenou mobilitou, záchranu a přístroje pro vyučování, přístroje pro záznam, převod, reprodukci zvuku nebo obrazu, gramofonové desky, automatické distributory a mechanismy pro přístroje na mince, zapisovací pokladny, počítačové stroje, přístroje pro zpracování informací a počítače vyjma filtrů na obrazovky, hasící přístroje; (18) kůže, imitace kůže, výrobky z těchto materiálů, které nejsou zahrnuty do jiných tříd, kůže ze zvířat, kufrů a zavazadel, deštníky, slunečníky a hole, biče a sedlářské výrobky; (20) nábytek, zrcadla, rámy, výrobky nejmenované v jiných třídách ze dřeva, korku, rákosu, vrbového proutí, z rohu, kostí, slonoviny, z kostic, želvoviny, jantaru, perleti, mořské pěny, náhražky všech těchto materiálů nebo náhražky z plastických hmot; (21) náčiní a nádoby pro domácnost nebo kuchyň (nikoliv z drahých kovů, ani postříbených nebo pozlacených kovů), hřebeny a mycí houby, kartáče (s výjimkou štětců), materiály pro výrobu kartáčů, čistící potřeby, drátky na čištění parket, sklo surové nebo opracované (s výjimkou stavebního skla), sklo, porcelán a majolika neobsažené v jiných třídách; (24) tkaniny a textilní výrobky, které nejsou uvedeny v jiných třídách, pokrývky ložní a ubrusy; (25) oděvy, obuv, kloboučnické zboží; (28) hry, hračky,

potřeby pro gymnastiku a sport, které nejsou uvedeny v jiných třídách, vánoční ozdoby; (29) maso, ryby, drůbež a zvěřina, masové výtažky, ovoce a zelenina konzervované, sušené a zavařené, želé, džemy, kompoty, vejce, mléko a mléčné výrobky, oleje a tuky jedlé; (30) káva, čaj, kakao, cukr, rýže, tapioka, ságo, kávové náhražky, mouka a přípravky z obilnin, chléb, pečivo, cukrovinky, zmrzlina, med, sirup melasový, droždí, prášky do těsta, sůl, hořčice, ocet, nálevy (k ochucení), koření, led pro osvěžení; (32) piva, minerální vody, šumivé nápoje a jiné nápoje nealkoholické, nápoje a šťávy ovocné, sirupy a jiné přípravky k zhotovování nápojů; (41) výchova, vzdělávání, zábava, sportovní a kulturní aktivity.

(730) **Disney Enterprises, Inc. a Delaware corporation**, 500 South Buena Vista Street, Burbank, Spojené státy americké, California

(740) JUDr. Matějka Jan, Advokátní a patentová kancelář Čermák, Hořejš, Myslík, Národní 32, Praha 1

(210) **O 181771**

(220) 02.08.2002

(320) 02.08.2002

(511) 16

(540)



(510) (16) časopisy.

(590) Barevná

(730) **Petr Müller**, Sloupečnická 49, Blansko, Česká republika

(210) **O 181775**

(220) 11.07.2002

(320) 11.07.2002

(511) 9, 35, 37, 45

(540)



(510) (9) elektrické přístroje a zařízení spadající do třídy 9, zejména jako zabezpečovací proti krádeži, elektrické, automatické a časové vypínače, elektrické vodiče a spojky elektrického vedení, hasící přístroje, elektrické rozvodné skříně a rozvaděče, pojistky elektrického vedení, elektrické spínací a přepínací zařízení, přístroje ke zjišťování závad v izolaci elektrického vedení, přístroje ke zkoušení plynu, přístroje na dálkové ovládání, poplašné přístroje a zařízení, bezpečnostní zařízení, bezpečnostní ochranné sítě, detektory, detektory kovů k průmyslovým, bezpečnostním či vojenským účelům, diagnostické přístroje jiné než k lékařským účelům, dozimetry, elektrická zařízení pro dálkové ovládání průmyslových procesů, zejména z hlediska jejich bezpečnosti, dálkové ovládání železničních uzlů, zvláště z hlediska bezpečnosti jejich provozu, elektrodynamická zařízení pro dálkové řízení signalizace, bezpečnostní kamery, elektrické hlásiče, ochranné obleky proti úrazům, radiaci a ohni, ochranné přilby, brýle a ochranné obličejové štíty, ochranné plachty, osobní ochranné prostředky proti nehodám, neprůstřelné, bezpečnostní, plovací a záchranné vesty a pásy, s výjimkou pásů na sedadla aut a sportovního vybavení, záchranné

přístroje a vybavení, požární hlásiče, dýchací přístroje pro plavání pod vodou, mobilní telefony, radary, vyučovací stroje, elektrické zámky; (35) zprostředkovatelská činnost a poradenská činnost v oblasti organizační, v oblasti správy a služeb organizačně hospodářské povahy, poradenství a poskytování pomoci při řízení obchodní činnosti a provozně-ekonomických otázkách, zprostředkování interaktivní obchodní činnosti přes Internet, vytváření a provozování obchodních sítí, předvádění zboží; (37) úklidové práce, úklid a čištění interiérů budov, čištění, zejména oken, pronájem čistících strojů, montáž bezpečnostních zařízení; (45) bezpečnostní služby na ochranu majetku a osob, poradenství v oblasti bezpečnosti, otevírání bezpečnostních zámků, služba detektivní kanceláře, obstarávání doprovodu osob, noční hlídací služba, pátrání po nezvěstných osobách, monitorování bezpečnostních a poplachových zařízení, zajišťování služeb osobních strážců, provozování strážních hlídek.

(590) Barevná

(730) ČOS - Česká ochranná společnost a.s., Stodolní 794/21, Ostrava - Moravská Ostrava, Česká republika

(740) Pacl Václav, patentový zástupce, Okrajová 4a, Havířov - Podlesí

(210) **O 181808**

(220) 12.07.2002

(320) 12.07.2002

(511) 16, 29, 35, 39

(540)



(510) (16) pytle a sáčky z papíru a nebo plastických materiálů na balení, firemní listiny, papírové propagační materiály, papírnické zboží, prospekty, kancelářské potřeby s výjimkou nábytku, kancelářská technika, náhradní díly a příslušenství kancelářské techniky, alba, adresné štítky do adresovacích strojů, balicí papír, blahopřejné karty, křídý na kreslení, brožury, periodika, dětské pleny z papíru, kalendáře, katalogy, knihy, kopírovací zařízení, předměty z karonu, listky, dopisní papír, mapy, nálepky, lepicí štítky, nože na papír, stroje na obálky pro kancelářské obálky, papírenské obálky, papírové ubrusy, papírové ubrusy, papírová oznámení, sponky na papíry, paragony, razítka, pijavý papír, psací potřeby, plakáty, plány, pohlednice, pohlednice s papírovou ozdobou, poštovní známky, poznámkové sešity, reklamní tabule z papíru, skicáře, štočky, šablony, tiskopisy, toaletní papír, účetní knihy, papírové utěrky, papírové vlajky, sešity, seznamy; (29) uzenářské výrobky, sušené uzené maso a ryby, čerstvé maso a nebo konzervované, mražené, uzené, masové výtažky, nasolené potraviny, salám v těstíčku; (35) zprostředkování obchodu a obchodní činnost s potravinami a potravinářskými výrobky, masem a masnými výrobky, rybami a rybami výrobky, uzenářskými výrobky, střevy, stroji a zařízeními na výrobu masa a potravinářskými stroji, obaly, reklamní činnost, rozšiřování reklamních materiálů zákazníkům, vydávání a aktualizace reklamních materiálů, rozšiřování reklamních materiálů, pronájem reklamních ploch, zásilkové reklamní služby, uveřejňování reklamních textů; (39) osobní doprava, nákladní doprava, kamiónová doprava, zásobování masem, rybami a potravinami, zprostředkování přepravy, balení zboží, doručování zboží a skladování zboží.

(730) **KOMES, spoločnosť s ručením omezeným,****Košice, SNP č. 6, Rozhanovce, Slovenská republika**

(740) Kouba Bartoloměj, patentový zástupce, Mánesova 1200, Strakonice I

(210) **O 181837**

(220) 15.07.2002

(320) 15.07.2002

(511) 21, 35

(540)

ALLure 4 u

(510) (21) výrobky ze skla a porcelánu k využití v domácnosti a interiérech; (35) pomoc při řízení obchodních činností, reklamní činnost, administrativní práce pro třetí osoby.

(730) **ALLURE 4 U s.r.o.**, Nerudova 215/24, Praha 1, Česká republika(210) **O 181883**

(220) 16.07.2002

(320) 16.07.2002

(511) 19, 20, 37, 40, 41, 44

(540)



(510) (19) nekovové stavební materiály, přenosné nekovové konstrukce, polozpracované dřevo např. trámy, prkna, panely, překližky, dřevěné obložení, dláždění ze dřeva, dýhy ze dřeva, opracované dřevo, stavební dřevo, dřevěné podlahy, řezivo, schody a schodnice nekovové, plotové latě, dřevěné ploty, dřevěná dlažba - špalíková dlažba, pergoly, palisády, dřevěné zástěny, dřevěné ohradníky, dřevěné mostky, dřevěné rozcestníky, altány, přístřešky ze dřeva; (20) výrobky ze dřeva, korku, rákosu, vrbového proutí nejmenované v jiných třídách, zejména dřevěné bedny, lavičky, bidla, informační vývěsní tabule, poutače ze dřeva, vývěsní štíty ze dřeva, lávky, boudy pro domácí zvířata, části nábytku ze dřeva, stolní desky, dřevěné kozy na řezání, podstavce na květináče, stolký na květiny, násady na nářadí, ohradky pro děti, ošatky, dřevěné palety, paravány, ponky, stojany k vystavování zboží, truhlářské umělecké výrobky; (37) truhlářství a umělecké truhlářství - opravy, údržba a renovace, instalace, montáž, opravy a údržba dřevěných výrobků uvedených ve tř. 19 a 20, údržba turistického značení, tras, turistických informačních systémů, výstavba turistického značení, tras, turistických informačních systémů, provádění staveb drobné zahradní architektury - chodníčky, altánky, pergoly, fontány, dláždění cest, zemní práce, zemní úpravy, instalace zavlažovacího zařízení, terénní úpravy - odvodnění; (40) zpracování dřeva, dřevomodelářství, truhlářství, tesařství; (41) správa turistického značení, tras, turistických informačních systémů, tvorba turistických průvodců, turistických tras, turistického informačního systému, vydavatelská činnost v oblasti turistických průvodců, map, katalogů; (44) zahradní a krajinářská tvorba, sanace a rekultivace zeleně, ekozemědělství, služby a poradenství včetně technického poradenství v oblasti zahradní architektury a zahradních služeb, zahradnické služby, obnova a zakládání parků, obnova a výsadba alejí, revitalizace zeleně, projektování zeleně.

(590) Barevná

(730) **TAXUS, spol. s r.o.**, Ještědská 36, Rychnov u Jablonce nad Nisou, Česká republika

(740) Ing. Vandělková Jana, Bohemia Patent, Petrská 12, Praha 1

- (210) **O 181942**
 (220) 18.07.2002
 (320) 18.07.2002
 (511) 9, 12, 16
 (540)



- (510) (9) síť bezpečnostní (ochranné) do automobilů; (12) potahy na sedadla vozidel, opěrky hlavy pro sedadla vozidel, bezpečnostní sedačky pro děti (automobilové), potahy na bezpečnostní sedačky pro děti, psí dečky na sedadla, střechy kabrioletů, polštáře do automobilů, automobilové doplňky, potahy do zavazadlového prostoru automobilů, polštářky na bezpečnostní pásy, síť na zavazadla do automobilů; (16) tiskoviny.
 (590) Barevná
 (730) **Next Werbung, PR und Autozubehör GmbH**, Kantstrasse 16-18, Lübeck, Německo
 (740) JUDr. Pavel Hrdina, advokát, Ovocný trh 8, Praha 1

- (210) **O 182004**
 (220) 19.07.2002
 (320) 31.01.2002
 (511) 9, 35, 42
 (540)

PALM

- (510) (9) počítačový software a mikroprogramové vybavení, obzvláště programy operačních systémů, počítačový software pro rozpoznávání ručního písma, počítačový software pro vedení personálních informací, programy synchronizace dat, elektronické knihy (velkokapacitní segmenty paměti, ebooks), hry, software pro servery, mobilní komunikační software a programy nástrojů aplikačního vývoje pro osobní počítače a počítače do ruky, počítačový hardware a počítačové periferie, zejména modemy, kabely pro počítače, počítačová pera či snímáči hroty, přenosné a vestavěné počítače, zejména počítače do ruky mající bezdrátový e-mail a bezdrátový přístup do elektronických komunikačních sítí, destičkové (tablet) počítače, mobilní telefony, pagery, osobní komunikační zařízení a přehrávače přenosných paměťových nosičů, instruktážní příručky prodávané s nimi jako celek pro všechny výše uvedené produkty (v mezinárodní třídě 9); (35) pořádání a řízení obchodních výstav v oblasti počítačů a počítačových periférií, bezdrátových komunikací a informační technologie, podpora a propagace zboží a služeb jiných subjektů umístěním reklamy a propagačních ukázek v elektronických pracovištích (site), přístupných přes elektronické komunikační sítě, propagování zboží a služeb jiných pomocí poskytování webu, v němž se uživatelé mohou připojovat v režimu on-line k široké rozmanitosti maloobchodů, počítačové zakázkové (objednávací) služby v režimu on-line, vyznačující se maloobchodním rozesláním knih, hudby, her a počítačového softwaru, počítačové zakázkové služby on-line, vyznačující se maloobchodním rozesláním počítačů do ruky, software, příslušenství, periférií a služeb pro ně (v mezinárodní třídě 35); (42) poradenské a projektové služby v oblasti informační techniky, mobilních počítačů, vestavěných počítačů, počítačového softwaru, telekomunikačních a elektronických komunikačních sítí, počítačové služby, zejména poskytování vyhledávacích zařízení pro získávání údajů na elektronických

komunikačních sítích v oblasti počítačů do ruky, poskytování interaktivního webu poskytujícího zprávy a informace o počítačích do ruky, softwaru stolních počítačů a softwaru počítačů do ruky, mobilních telefonech, digitálních technologiích a bezdrátových službách pro počítače do ruky prostřednictvím elektronických komunikačních sítí, hostitelské weby pro jiné subjekty, poskytující osobní kalendáře, adresáře a časové plánování, počítačový hardware, software a mikroprogramové vybavení projektované pro jiné, počítačové služby, zejména poskytování v režimu on-line časopisu v oblasti počítačů do ruky a bezdrátových zařízení, obstarávání aplikačních služeb poskytujících používání softwaru bezpečnosti dat, které zajišťují, chrání, kódují, dekódují, opravují, monitorují a kontrolují, sledují a hledají a přenášejí elektronická data, elektronickou poštu, komunikace a materiál chráněný autorským právem v elektronické podobě (v mezinárodní třídě 42).

- (730) **PalmSource, Inc.**, 1240 Crossman Avenue, Sunnyvale, California 94089, Spojené státy americké, California
 (740) Patentservis Praha a.s., Jivenská 1273/1, Praha 4

- (210) **O 182037**
 (220) 22.07.2002
 (320) 22.07.2002
 (511) 9, 14, 24, 28, 35, 36, 37, 41, 43
 (540)



- (510) (9) počítačky mincí a automaty uváděné v činnosti vhozením mince nebo známky, zejména výherní, peněžní a hrací automaty a prodejní automaty, software; (14) hodiny a jiné časoměřiče, včetně spínacích hodin pro sportovní hry; (24) tkaniny, zejména metráž včetně kulečnickového sukna a jiných látek využívaných při provozování sportovních her; (28) hry, hračky a sportovní potřeby zahrnuté v této třídě, včetně stolních fotbalů a kulečnických stolů a jejich příslušenství; (35) půjčování a pronájem prodejních automatů; (36) leasing; (37) montáže, údržba a opravy výše uvedených výrobků; (41) provozování sázkových her, provozování výherních a hracích automatů, půjčování a pronájem výherních a hracích automatů, půjčování her, půjčování potřeb pro sporty a hry; (43) hostinská činnost, rychlé občerstvení (prodejní automaty).
 (730) **KIMEX, s. r. o.**, Mitrovická 37, Paskov, Česká republika
 (740) Ing. Rylková Iva, Polská 1525, Ostrava-Poruba

- (210) **O 182140**
 (220) 25.07.2002
 (320) 25.07.2002
 (511) 22, 39, 40
 (540)



- (510) (22) textilní vlákna; (39) silniční motorová doprava

- nákladní; (40) barvení a chemická úprava textilií.
 (730) **EVONA a.s.**, Rooseveltova 46, Chrudim III, Česká republika
 (740) Ing. Král Jiří, patentový zástupce, Štěpánská 45, Praha 1

- (210) **O 182152**
 (220) 25.07.2002
 (320) 25.07.2002
 (511) 9, 16, 35, 36, 41, 42, 44, 45
 (540)

EXOTA

- (510) (9) nosiče dat a informací, periodické a neperiodické publikace v elektronické podobě, elektronické časopisy; (16) papír, lepenka a výrobky z těchto materiálů zařazených ve třídě 16, zejména výrobky z papíru, plakáty, pohlednice, kalendáře, samolepky, obtisky, fotografie, periodické a neperiodické tiskoviny, publikace, časopisy, knihy a metodické materiály; (35) reklamní, inzertní a propagační činnost, komerční využití internetu v oblastech komerčních internetových médií a vyhledávacích služeb, on-line inzerce, zajišťování předplatného, rozšiřování reklamních a inzertních materiálů, organizování výstav, veletrhů a propagačních akcí k obchodním, komerčním a reklamním účelům; (36) organizování veřejných sbírek a shromažďování prostředků na dobročinné účely; (41) odborná výchovně vzdělávací a osvětová činnost, přednášková, publikační, vydavatelská a nakladatelská činnost, organizování výstav a přehlídek ke kulturním, vzdělávacím a zábavním účelům; (42) zpracování a realizace projektů na záchranu ohrožených živočichů a zlepšení jejich životních podmínek, tvorba a správa webových stránek, hosting a umístění webových stránek; (44) činnost záchranného a azylového centra pro živočichy spojená s chovem, opatrováním a poskytováním péče zvířatům, veterinární a léčebná činnost spojená s péčí o zvířata, konzultační a poradenské služby v oblasti ochrany a péče o zvířata; (45) agentura zprostředkující adopci zvířat.
 (730) **EXOTA o. p. s.**, U dubu 47, Praha 4, Česká republika

- (210) **O 182209**
 (220) 26.07.2002
 (320) 26.07.2002
 (511) 36
 (540)



program PARTNER

- (510) (36) zprostředkování a zabezpečení financování formou bankovního úvěru, leasingu a splátkového prodeje pro podnikatele a nepodnikatele.
 (590) Barevná
 (730) **C. C. I. - Capital Credit Invest, s. r. o.**, Na spravedlnosti 1992, Rakovník, Česká republika

- (210) **O 182232**
 (220) 29.07.2002
 (320) 29.07.2002
 (511) 9, 16, 35, 38, 41
 (540) **ZLÍN - MEZINÁRODNÍ FESTIVAL FILMŮ PRO DĚTI A MLÁDEŽ**

- (510) (9) nosiče informací všeho druhu v rozsahu třídy 9, elektronické publikace; (16) nosiče informací všeho druhu v rozsahu třídy 16, periodické a neperiodické tiskoviny,

plakáty, programy a informační letáky, vstupenky, katalogy; (35) reklamní agentura, reklamní a propagační činnost v oblasti audiovizuálních a filmových děl; (38) šíření informací prostřednictvím datových sítí, např. pomocí www stránek v internetu; (41) výchovná a zábavní činnost a služby, filmová a audiovizuální tvorba, pořádání soutěží a přehlídek audiovizuální a filmové tvorby, vzdělávací a konzultační činnost v oblasti audiovizuální a filmové tvorby, výroba a půjčování nahraných zvukových a audiovizuálních nosičů informací a filmů.

- (730) **FILMFEST, s.r.o.**, Filmová 174, Zlín, Česká republika

- (210) **O 182269**
 (220) 30.07.2002
 (320) 30.07.2002
 (511) 36, 37, 45
 (540)



- (510) (36) správa nemovitostí; (37) údržba nemovitostí; (45) činnost bezpečnostní agentury, ostraha osob a majetku.
 (730) **SAM SECURITY, spol. s r. o.**, Bohosudovská 21, Teplice, Česká republika
 (740) Ing. Kučera Zdeněk, Padělký 548 (P.O.BOX 92), Slušovice

- (210) **O 182353**
 (220) 01.08.2002
 (320) 01.08.2002
 (511) 36, 37, 42, 45
 (540)



- (510) (36) správa nemovitostí; (37) údržba nemovitostí, komplexní úklidové služby interiérů a exteriérů, údržba chodníků, práce lakýrnické a stavební, malování a natírání exteriérů a interiérů, podlahářství, provádění bytových a občanských staveb, praní, žehlení, opravy a údržba oděvů, bytového textilu a osobního zboží; (42) projektová činnost v investiční výstavbě; (45) zajišťování ostrahy osob a majetku.
 (590) Barevná
 (730) **Pavelka a Němec spol.s r.o.**, Evropská 249/476, Praha 6, Česká republika

- (210) **O 182652**
 (220) 15.08.2002
 (320) 15.08.2002
 (511) 7, 11, 21
 (540)

TURBO VAC

- (510) (7) stroje, přístroje a nástroje k suchému, mokrému i pamímu čištění textilií včetně bytových, podlahovin, podlah všeho druhu a čalounění, vysavače, centrální vysavače, elektrické šamponovače, elektrické klepače podlahovin a textilií, stroje, přístroje a nástroje k suchému i mokrému odstraňování prachu, stroje, přístroje a nástroje

určené k leštění, pastování a jiné impregnaci podlah všeho druhu, vše včetně příslušenství jako jsou zásobníky nečistot, zásobníky čistících prostředků, hadice a přídavné hubice různého tvaru a účelu, rozprašovače vůní a dezinfekčních prostředků, prachové a antibakteriální filtry a podobně, spadající do této třídy; (11) klimatizační zařízení, stroje a přístroje na čištění vzduchu, odsavače par, ohříváče vzduchu, stroje a přístroje na chlazení vzduchu, ventilátory, vše včetně příslušenství jako jsou zásobníky nečistot, zásobníky čistících prostředků, rozprašovače vůní a dezinfekčních prostředků, prachové a antibakteriální filtry a podobně, spadající do této třídy; (21) čisticí nástroje, ruční klepače textilií a podlahovin, ruční šamponovače a mechanické vysavače, mechanické metly, mechanické odstraňovače nečistot, vše obsažené ve třídě 21.

(730) **WS International a.s.**, Perunská 2, Hodonín, Česká republika

(740) RNDr. Halaxová Zdeňka, TETRAPAT, Univerzitní 7, Olomouc

(210) **O 182678**

(220) 15.08.2002

(320) 15.08.2002

(511) 9, 35, 38, 42, 43

(540) **SKYNET, VAŠE
BEZPEČNÁ
KOMUNIKACE**

(510) (9) výrobky a zařízení kontrolní, měřicí, řídicí a regulační techniky, rozvaděče nízkého napětí, přístroje a zařízení pro záznam, zesilování, reprodukci a přenos písma, zvuku a obrazu, videorekordéry, videokamery, zvukové a zvukově obrazové nosiče, kancelářská technika, zejména počítače, jejich periferní vybavení včetně diskové jednotky pro uchování programu, diskové paměti, jednotky pro vnitřní řízení, počítačové programy na magnetických nosičích a ostatní příslušenství počítačů, elektronické databanky, faxové přístroje, kopírovací technika, telefonní přístroje, včetně v kombinaci se záznamníky, elektronické kalkulačky, elektrické cívky a držáky elektrických cívek, galvanické články, elektrické kolektory, elektrická kontaktní zařízení, elektrické ovládací, spínací a rozvodné desky, elektrické pojistky, elektrické poplašné zvonky, elektrické přípojky, elektrické přístroje pro spouštění a/nebo ovládní strojů a motorů pomocí elektrických veličin, jako například proudu a/nebo napětí, elektrické přístroje pro odporové i obloukové svařování, elektrické spínače, elektrické transformátory, elektrické ukazovací přístroje, jako například elektroměry, elektrické přístroje na zjišťování závad, hasící zařízení elektráren, elektrické vedení, též kabely elektrického vedení, elektrické vodiče, též ohebné a světelné a elektrický izolovaný drát, elektrické výbojky, elektrody pro elektrické sváření, elektronky, diody, tranzistory, integrované elektronické obvody, též s programovatelným prvkem, včetně mikročipů, elektrodynamické přístroje, elektrogalvanizační přístroje, elektrolyzéry, monočlánky, alkalické články, akumulátory, speciální pouzdra pro zařízení, přístroje a nástroje, které jsou zařazeny do této třídy; (35) pronájem zařízení pro zpracování dat, pronájem prodejních automatů; (38) spoje, pošta, doručování dopisů, telekomunikační služby, jakož i dálkopisná služba, dálkové telefonické spoje, provozování spojových sítí, radiotelegrafie, sběr a doručování zpráv, telegramní služby, poskytování datových telekomunikačních služeb, provozování spojových počítačových sítí, datové přenos zvuku a obrazu, přenos zvuku a obrazu pomocí

satelitů, obstaravatelská, zprostředkovatelská u poradenská činnost a služby v této oblasti, odborné inženýrsko-technické poradenské a konzultační služby v oboru datových telekomunikačních služeb, spojových počítačových sítí a přenosu zvuku a obrazu pomocí satelitů; (42) projektová, konstrukční a inženýrská činnost v investiční výstavbě v oblasti stavebnictví, strojírenství a elektrotechniky, poradenské služby v této oblasti, inženýrsko-technická činnost v oblasti tvorby software, technické poradenství a vypracování posudků, překladatelské služby, pátrání v právních záležitostech, inženýrsko-technické a právní průzkumy v otázkách ochranných práv, pronájem software a hardware, obstaravatelská, zprostředkovatelská a poradenská činnost a služby v této oblasti; (43) hostinské, restaurační, hotelové a jiné související služby pro hosty, včetně rezervace ubytování, obstaravatelská, zprostředkovatelská a poradenská činnost a služby v této oblasti.

(730) **SkyNet, a.s.**, Ptašinského 309/6, Brno, Česká republika

(740) Ing. Dohnal Jiří, patentový zástupce, Nedbalova 29, Brno

(210) **O 182824**

(220) 23.08.2002

(320) 23.08.2002

(511) 1, 2, 3, 4, 5, 6, 7, 8, 9, 10, 11, 12, 13, 14, 15, 16, 17, 18, 19, 20, 21, 22, 23, 24, 25, 26, 27, 28, 29, 30, 31, 32, 33, 34, 39, 42

(540)



(510) (1) abraziva, agrochemikálie, aktivní uhlí, etylalkohol pro průmyslové účely, amoniak pro průmyslové účely, apretace chemické, barvy pro průmyslové účely, bělicí přípravky pro průmyslové účely, bentonit, benzoová kyselina, bílkoviny živočišné nebo rostlinné jako suroviny, brzdové kapaliny, celulóza, prostředky pro česání tekutin, přípravky pro činění kůží, chemická činidla, přípravky pro čištění tekutin, zejména vody, přípravky proti zamžení čoček, defolianty, dehydratační prostředky pro průmyslové účely, fotocitlivé desky, destilovaná voda, dextrin, dolomit pro průmyslové účely, metylalkohol pro průmyslové účely, dusíkaté vápno jako hnojivo, filmy citlivé neexponované, filtrační materiály v rozsahu tř.1, fosfáty jako hnojiva, fotografické vývojky, fotografický papír, chemikálie pro fotografii, galvanizační přípravky, glazury pro keramiku, glycerin pro průmyslové účely, grafit pro průmyslové účely, hnojiva, humus, hydraulické kapaliny, chemikálie pro lesnictví, s výjimkou fungicidů, herbicidů, insekticidů a přípravků pro hubení hmyzu, chemikálie pro vědecké účely, impregnační chemické přípravky pro kůže a textil, indikátorový papír, kamenec, kaolin, kompost, chemické látky pro konzervaci potravin, rašelina jako hnojivo, kyseliny v rozsahu tř.1, lepidla pro průmyslové účely, přípravky na odstraňování leštidla, louhy v rozsahu tř. 1, přípravky pro nakládání a uzení masa pro průmyslové účely, peroxid vodíku, zemina pro pěstování, protipožární přípravky, průmyslové chemikálie, rozpouštědla pro fermeže a laky, sladidla umělá, soda kalcinovaná, soli v rozsahu tř. 1, štěpařský vosk, vápenec; (2) barvy v rozsahu tř.2, laky v rozsahu tř.2, antikorozní přípravky, barviva v rozsahu tř.2, prostředky pro ochranu dřeva a kovu, mořidla v rozsahu tř.2, práškové kovy a folie pro malíře, kalafuna,

sklenářský tmel, ředidla pro barvy a laky, saze jako barvivo, šelak; (3) alkálie, amoniak (čisticí prostředek), mýdla, antistatické přípravky pro použití v domácnosti, apretační přípravky pro žehlení prádla, barvy na vlasy a vousy, odbarvovače, odlakovače, bělicí přípravky na prádlo, brusiva v rozsahu tř.3, brusná plátina a papír, cídido, čisticí mléko pro toaletní účely, toaletní a čisticí prostředky, depilační přípravky, dezodoranty pro osobní potřebu, přípravky na holení, kamenec, kapaliny na mytí skel do ostříkovačů, kolínská voda, kosmetické necesery, kosmetické přípravky, kosmetické tužky, koupelové soli nikoliv pro medicijní účely, pleťové masky, krém na obuv a kůži, kosmetické krémy, kosmetika, křída na čištění, parfémy, laky na vlasy a nehty, lepidla pro kosmetické účely, lešticí přípravky, líčidla, louh sodný na praní, obtisky pro kosmetické účely, oční řasy, odličovací přípravky, vlasové přípravky, peroxid vodíku pro kosmetické účely, leštidla na polituru, prací a namáčecí prostředky, rtěnky, řasy, šampony, toaletní terpentýn, toaletní přípravky a potřeby, ústní vody, vlasové vody, vody po holení, voňavky, vosky spadající do tř.3, zubní pasty, kosmetické přípravky pro zvířata; (4) benzin, palivové briкеты, dřevěné uhlí, knoty lampové, konservační oleje a tuky, lín na pálení, mazací oleje a tuky, nafta, topný olej, motorový olej, paliva, pohonné látky, palivové dřevo, parafin, podpalovače, uhlí, grafit pro mazání, mazadla na obuv, plyny palivové, vosk včelí, podpalovače, svíčky; (5) absorpční tampony, vata pro lékařské účely, alkohol pro lékařské účely, dezinfekční přípravky pro hygienické účely, bikarbonát sodný pro farmaceutické účely, bílkovinová potrava pro lékařské účely, léčivé byliny, bylinné čaje, cukrovinky s léčebnými přísadami, diabetický chléb, dietetické nápoje a potraviny upravené pro lékařské účely, doplňky potravin pro lékařské účely, farmaceutické přípravky, pesticidy, fungicidy, gáza na obvazování, glukóza pro lékařské účely, herbicidy, repelenty proti hmyzu, lékařské přípravky pro hubnutí, hygienické kalhotky, ubrousky napuštěné farmaceutickými vodičkami, vložky hygienické, obvazy zdravotnické, knoty sirmé pro dezinfekci, léčivé přípravky do koupele, lékárníčky včetně obsahu, přísady do krmiva pro lékařské účely, prostředky na kuří oka, leukoplast, minerální vody a soli pro lékařské účely, mléko sušené pro kojence, přípravky proti molům, mouchám a ostatnímu hmyzu, mucholapky, přípravky na hubení hlodavců, nápoje dietetické upravené pro lékařské účely, obinadla hygienická, přípravky proti parazitům, potrava pro kojence, přípravky na mytí psů, přípravky pro péči o ústní dutinu, živočišné uhlí pro farmaceutické účely, peroxid vodíku pro lékařské účely, posilující přípravky, tonika; (6) alobal, armatury kovové do betonu, armatury pro potrubí, kovové potrubí, barely kovové, bazény kovové, bedny na nářadí kovové, řetězy, dráty, drátěné pletivo, kovové dveře, kování dveří a oken, kovové rámy dveří a oken, železářské zboží, hřebíky, lana kovová, klíče, dveřní kliky a klepadla, kovadliny, kování pro nábytek, kovové zboží, kovová střešní krytina, šrouby, matice, nýty, plechy, okapní žlaby a roury, pájky, skoby, kramle, zámky, vrata, vruty, podložky, výztuže, žebříky; (7) alternátory, stříkací pistole, brusky, čerpadla, generátory elektrické, el.mlýnky, frézky, vysavače prachu, hevery (stroje), hoblovky, kompresory, dynamo, karburátory, kladkostroje, obráběcí stroje, kuchyňské stroje elektrické, lisy, ložiska, mandly, mechanické ruční nástroje a nářadí, mišičky, myčky na nádobí, nástroje jako části strojů, nástroje a nářadí ruční neelektrické, pily, pluhy, pračky, sekačky na trávu, svařovací stroje, šicí stroje, šrotovníky, vrtačky elektrické ruční; (8) brousny, brusy, holicí čepelky, česáčky na ovoce, depilační přístroje, diamanty pro sklenáře (části ručních nástrojů), dláta, frézy, hevery ruční, závitové hlavy,

hmoždíře, hoblíky, holicí soupravy, holicí strojky, hrábě, vyťahovačky hřebíků, zařízení pro hubení rostlinných škůdců, hustilky pneumatik ruční, pilníky, kapesní nože, kladiva, kleště, klíče maticové, vrtáky, otevírače konzerv, kosy, kráječe, krumpáče, lopaty, louskáčky na ořechy, pilové listy (části ručního nářadí), lžice, špachtle, motýčky, naběračky, nástroje a ruční nářadí, nebozezy, necesery a holicí potřeby, nože, příbory, nůžky, zahradnické nůžky, obloukové pily, očílky, palice, pinzety, ruční pistole na vytlačování tmelu, pohrabáče, pořízy, průbojníky, rašple, rýče, řezné nástroje, sekery, srpy, ruční mlýnky, svěráky, škrabky, šroubováky, vidle, ruční vrtačky, výhruškové, výstružníky, zahradnické nářadí ruční, závitníky, zednické lžice; (9) nabíječky, akumulátory, akustické a světelná poplachová zařízení, ampérmetry, reproduktory, antény, automobilové výstražné trojúhelníky, autorádia, barometry, baterie, brýle, pouzdra na brýle, buzoly, bzučáky, čočky, dalekohledy, požární hlásiče, diapozitivy, promítací přístroje, diktafony, magnetické disky, kompaktní disky, disky nahrané, disky optické, dozimetry, elektrické dráty, dýchací přístroje pro plavání pod vodou, el.dveřní zvonky, el.kabely, el.spojky, svorky a konektory, el.svařovací přístroje, el.zařízení pro vábení a ničení hmyzu, el.vyhřívání vlasové natáčky, elektrody svářecí, elektromotory, expozimetry, faxy, filmové kamery, filmy, fotografické filtry, fotoaparáty, gramofonové desky, gramofony, hasicí přístroje, hvězdičkové dalekohledy, jističe, pojistky, kalkulačky, kapesní svítlny, kondenzátory, kopírovací stroje (fotografické, elektrostatické, termické), kosmetické stroje elektrické, kruhy plovací, kukátka, laptopy, lešticíky na fotografie, vodováhy, lihoměry, magnetické nosiče dat, magnetofony, ochranné masky, matematické přístroje, megafony, měřicí přístroje, měřidla, mikrofony, mikroskopy, neprůstřelné vesty, nosiče dat optické, ochranné obleky a obuv, ochranné přilby, ochranné rukavice, ochranné štíty na obličej, olovnice, programy pro počítače, optické výrobky, plátina promítací, plotry, plovací pásy a vesty, počítače, počítačové periferie, vypínače, audio a video přijímače, přístroje pro nahrávání a reprodukci zvuku či obrazu, telefony, radary, radia, spínače, stativy, teploměry s výjimkou lékařských, váhy, videotelefony, zářivky jako svítidla, zástrčky, zásuvky a ostatní el.spojky, závaží, záznamník telefonní, optická zrcadla, zvětšovací přístroje, žárovky promítací; (10) bandáže, berle, dudlíky, dětské lahve, pomůcky pro kojení, kondomy, masážní přístroje, elastické punčochy, chirurgické rukavice, teploměry pro lékařské účely, matrace nafukovací pro lékařské účely, matrace porodnické; (11) akvarijní přístroje na vytápění a čištění, baterie vodovodní, baterky, bidety, bojly, topné články, dřezy, el.kávovary, el.lampy, el.vyhřívání podušky a příkrývky, filtry na pitnou vodu, fontány, fritézy, grily, chladicí stroje, přístroje a zařízení, chladničky, jogurtovače elektrické, sprchovací kabiny, kamna, pece, sporáky, klimatizační zařízení, kohoutky pro potrubí, el.konvice, kotle, vany, koupelnové armatury, obklady koupelnové, krby, kuchyňská odsávací zařízení, lampy, lustry, ledničky, el.vyhřívání nánožníky, zařízení pro ohřev teplé vody, ohříváče, toustovače, osvětlovací přístroje a zařízení, pečící trouby, pisoáry, plechy pečící, řetězy barevných žárovek, sanitární přístroje a zařízení, saunová zařízení, sedátka, splachovače, sprchové kouty, sprchy, stínidla, stropní světla a lustry, sušičky prádla, šamot (příslušenství pro trouby), toalety, umyvadla, vánoční světla, ventilátory, vodovodní zařízení, výbojky, zapalovače plynu, žárovky; (12) auta, autobusy, pneumatiky, bezpečnostní sedačky pro děti, čluny, dětské kočárky, tříkolky, duše, záplaty na opravy duší, dvojkolové vozíky, elektromobily, galusky, hnací mechanismy pro pozemní vozidla, houkačky, jízdní kola, karoserie automobilů,

kolečka, trakaře, lodě, mopedy, motocykly, potahy vozidel, sněhové řetězy, saně, potahy sedadel, traktory, vesla, volanty, nákupní vozíky, nosiče na zavazadla, židle kolečková, náhradní díly pro výrobky ve tř.12; (13) broky, ohňostroje, vrhací a metací rakety, prskavky, rachejtle, vzduchové zbraně; (14) brože, budíky, dublé, hodinky, klenoty, medailony, nádobí z drahých kovů, náhrdelníky, náramky, náušnice, šperky, šperkovnice, straš, stříbrnické a zlatnické zboží; (15) hudební nástroje; (16) archy papíru, alba, atlasy, balicí papír, barvicí pásy do psacích strojů, barvy vodové, blahopřání, bloky, brožury, celofán, periodika, tuš, číslovačky, děrovačky, desky na dokumenty, pleny papírové, dopisní papír, etikety kromě textilních, filtrační papír, fotografie, globusy, reprodukce grafické, grafiky, gummy na mazání, hmota modelovací, houbičky navlhčovací, inkousty, kalendáře, kancelářské potřeby, kancelářské sponky, kapesníky papírové, kartóny, knihy, konfety, krajóny, křivítka, lepicí pásy a lepidla pro kancelářské účely a pro domácnost, listky, malířské potřeby, mapy, napínáčky, noviny, nože, nožičky (kancelářské potřeby), obálky, obaly, obtisky, ořezávátka, papír, papír toaletní, papírenské výrobky, ubrousky papírové, ubrusy papírové, pastelky, pečetící vosk, plakáty, plány, pohlednice, poštovní známky, potřeby na psaní, praporky papírové, pravítka, prostírání papírové, psací stroje, pytlíky papírové, razítka, ručníky papírové, rýsovací potřeby, sešity, sešivačky, skicáky, školní potřeby, štětce, těžítka, tiskopisy, tužky, učební pomůcky kromě přístrojů, folie na balení z plastických hmot, malířské válečky, zápisníky, zpěvníky; (17) fólie z plastických hmot kromě fólií na balení, hadice, izolace, izolační materiály, izolační tkaniny, lepicí pásy kromě pásek pro léčebné účely, pro kancelářské účely a pro použití v domácnosti, minerální vlna, plst izolační, těsnící podložky, pryž, materiály zabraňující sálání tepla, skleněná vlna, tepelně izolační prostředky, těsnění, těsnící tmely, tmel, ucpávky, vycpávky z pryže nebo z umělých hmot; (18) aktovky, batohy, brašny, cestovní kufry, deštníky, diplomaty, hole, chlebníky, kabelky, kožená galanterie, kožešiny (kůže ze zvířat), kufříky, nákupní tašky, náprsní tašky, pouzdra, obojky, peněženky, kožené potahy na nábytek, ruksaky, řemínky, sedlářské výrobky, slunečníky, šňůry kožené, tašky na kolečkách, vodítka; (19) akvária (stavby), altány, asfalt, bazény plavecké nekovové, beton, brídlice, cement, cementové zboží, cihly, dehet, lepenka, cementové desky, dlaždice, potrubí pro drenáže nekovové, dřevěné obložení, dřevo opracované, dveře nekovová, sošky, geotextilie, kámen, komíny, stavební konstrukce nekovové, krytiny střešní nekovové, kůly, latě, malta, mramor, nátěrové hmoty, nosníky nekovové, obkladačky, obklady zdi nekovové, okna nekovová, omítky, parkety, písek, prkna, překližka, kamenina, sádra, schody nekovové, skleníky přenosné nekovové, sklo, stavby přenosné nekovové, šamot, šterk, tašky, tvárnice, vápenec, vápno, vlny podlahové, vrata nekovová, žlaby okapní nekovové, žula; (20) bambus, boudy pro domácí zvířata, nábytek bytový a kancelářský, gauče, hmoždinky nekovové, kádě nekovové, kolébky, koše, křesla, lavičky, lehátka skládací, lenošky, matrace, obrazové lišty a rámy, ošatky, pohovky, police, polštáře, ponky, postele, prádelníky, prkénka na maso, proutěné zboží, rátan, rukojeti na nářadí, sláma pletená, slamníky, stoličky a stoly, truhlářské umělecké výrobky, tyče záclonové, tácky k rostlinám nekovové, žebříky nekovové, židle; (21) bandasky, cedníky, cestovní lahve, cukřenky, čajníky, čajové soupravy, čistící nástroje, dávkovače mýdla, dávkovače papírových ručníků, dávkovače toaletního papíru, demižony, klece pro domácí zvířata, drátěnky, džbánky, figurky z porcelánu, terakoty nebo skla, kuchyňské formy a formičky, formy na koláče, grily pro

použití na pečení, hadry na čištění, hluboké mísy, houby mycí, hrnce, hrnčířské zboží, hřebeny, chladicí nádoby, prkénka a schránky na chléb, kartáče, kartáčky zubní, kastroly, kávové soupravy, kbelíky, kořenáče, koše na odpadky, kotlíky, kuchyňské nádobí, lisy na ovoce pro domácnost s výjimkou elektrických, majolika, mísy, mixery ruční, mlýnky ruční, mopy, naběračky, nádoby kuchyňské, nádoby na smetí, nálevky, nit zubní, nočníky, obaly na mýdlo, otvíráky lahví, pánve, párátko, pastička na hmyz a hlodavce, pepřenky, plácačky na mouchy, plácačky na koberce, podnosy, porcelán, potřeby kuchyňské neelektrické s výjimkou potřeb z drahých kovů, potřeby toaletní, prádelní kolíky, prádelní sušáky, prkna žehlicí, krabice na jídlo, pudřenky, rozstřikovače na voňavky, rozně pro použití na pečení, rukavice pro domácnost, sběračky, servisy, sklo tabulové, slánky, smetáky, stojánky, struhadla, svícny, šálky, škopky, šlehače ruční, šrotovníky, štoudve, tácky papírové, taliře papírové, taliře, termosky, tlakové hrnce s výjimkou elektrických, utěrky na čištění, válečky na těsto, vaničky, vědra, vykrojovátka na pečivo, výrobky z křišťálového skla, vývrtky, žejdlíky; (22) lana, provazy, koudel, látka na vycpávky, lýko, markýzy z textilu a ze syntetických materiálů, motouzy, papírové provazy, pásy balicí, plachty, popruhy, pytle na přepravu a uskladnění volně uložených materiálů, síť, stany; (23) nitě a přize; (24) bavlněné látky, barchet, brokát, cestovní příkrývky, damašek, flanel, flauš, hedvábí, jutový textil, kaliko, kanava, kapesníky, kartoun, krep, látky, ložní pokrývky a příkrývky, ložní prádlo, lůžkoviny, manšestry, matracovina, moskytiéry, nábytkové potahy, záclony, plátno, plst, podšívky, potahy na nábytek z textilních materiálů, prádlo ložní a stolní, prostěradla, povlečení, přehozy, pytlovina, rolety textilní, ručníky, samet, spací pytle, sukno, sypkovina, taft, textile, rolety, tkaniny, tyl, úplety, vlaječky, záclonovina; (25) bačkory, barety, boty, bundy, čapky, čepice, dětské plenky textilní, galoše, holínky, kabáty, kalhotky plenkové, kalhotky, kamaše, kapuce, klobouky, kombinézy, konfekce, korzety, kostýmy, košile, koupací pláště, kožešiny (oděvy), kravaty, legíny, límce, lyžařská obuv, oblečení, obuv, sportovní obuv, oděvy, oděvy nepromokavé, sportovní oděvy, opasky, plavky, pantofle, pletené zboží, podprsenky, podvazky, ponožky, prádlo spodní, pulovry, punčochy, pyžama, rukavice, saka, sandály, spodky, saka, střevice, sukně, svetry, šály, šátky, šle, nátělníky, uniformy, vesty, výbavičky pro novorozence, zástěry, župany; (26) bambule, cedulky na prádlo, dracouny, flitry, galanterie textilní, gummy do prádla, hříbky na látání, jehelníky, jehlice pletací a háčkovací, jehly, kalouny, kanýry, knoflíky, krabice na šicí potřeby, krajky, květiny umělé, lacety, lemovky, natáčky do vlasů s výjimkou elektrických, nažehlovací záplaty, ovoce umělé, ozdobné jehlice, ozdoby, paruky, patentky, prýmařské zboží, přezky, síťky na vlasy, spony, stuhy, šněrovadla, šňůry, tkanice, vázačky, výšivky, zdrhovadla; (27) izolační podlahové krytiny, koberce, linoleum, podlahové krytina, předložky, rohožky, tapety, tělocvičné žíněnky, umělé trávníky; (28) autička, automobilové modely, bazény plavecké (potřeby pro hru), biliardy, boby, boty na bruslení s bruslemi, bowling, boxerské rukavice, brusle, činky, stolní hry, sportovní nářadí, divadelní masky, draci, golfové vybavení, gymnastické zařízení, rybářské náčiní, hokejky, sportovní zboží zařazené do této třídy, horolezecká výstroj, houpačky, kuželky, šachy, kuličky, hračky, hry, chrastítka, jízdní kola nehybná, kapsle do kapslových pistolí, rogalá, kolečkové brusle, koloběžky, loutky, náčiní pro lukostřelbu, lyže, lyže surfovací a vodní, maňásky, míče, náčiní rybářské, návnady pro rybáře, ozdoby na vánoční stromky, pálky, panenky, ploutve, puky,

sportovní, rukavice, síť jako sportovní potřeby, skeatbordy, společenské hry, stojánky na vánoční stromky, stromky vánoční umělé, šachovnice, šipky, terče, vázání na lyže, hrací karty; (29) ančovičky, arašídů zpracované, bílek, bramborové lupínky, bujóny, byliny konzervované, cibule konzervovaná, čočka konzervovaná, datle, droby, drůbež, džemy, fazole konzervované, garnáty, hrách konzervovaný, hranolky, hrozinky, huspeniny, játra, jedlé oleje a tuky, jogurt, kandované ovoce, kaviár, kefir, klobásy, salámy, párky, kokosová moučka, konzervy masové, konzervy rybí, konzervovaná zelenina, korýši, krevety, kůry ovocné, kyselé zelí, langusty, lanýže, losos, mandle zpracované, margarín, marmeláda, máslo, maso, masové extrakty, měkkýši, mléčné nápoje, mléčné výrobky, mléko, mražené ovoce, mušle neživé, nakládaná zelenina, nasolené potraviny, olivy konzervované, ořišky zpracované, konzervované ovoce, ovocné rosoly, paštiky, raci, rajčatový protlak, ryby, saláty, sardinky, sledi, slanina, smetana, sušená vejce, syrovátka, šlehačka, šunka, tofu, tuňák, uzeniny, vejce, zelenina konzervovaná, zvěřina, houby konzervované, želatina; (30) anýz, aromatické přípravky do potravin, badyán, bonbóny, bramborová moučka, cikorka, cukr, cukroví, cukrovinky, čaj, čokoláda, čokoládové nápoje, dorty, droždí, glukóza pro výživu, hořčice, housky, chléb, chuťové přísady, ječmen loupáný a mletý, jemné pečivo, kakao, kakaové nápoje, kandys, kapary, kari, kaše, káva, kávoviny, kávové nápoje, keksy, koláče, koření, krekerky, kroupy, krupice, kuchyňská sůl, kukuřice mletá, kukuřice pražená, kukuřičné vločky, kypřiči prášek, lékořice, lepek, listkové těsto, majonéza, maltosa, masové pirožky, med, perníky, melasa, mouky, müsli, muškátové ořechy, nápoje, nové koření, ocet, omáčka sojová, oplatky, vločky, palačinky, paprika jako koření, pastilky (cukrovinky), pepř, pizzy, potraviny z mouky, potraviny škrabovité, pralinky, příchutě (aroma), pudinky, rýže, ságo, sendviče, skořice, suchary, sušenky, safrán, škrob, tapioka, těsta, těstoviny, vanilin, vanilka, zákusky, zálivky, zázvor, zmrzliny, želé, žemle, žvýkačky; (31) arašídů, bílkoviny pro zvířata, jalovčinky, brambory, byliny čerstvé jako koření, cibule, citrusové ovoce, čekanka salátová, čerstvé ovoce, dřevo surové, fazole, hlávkový salát, hospodářská zvířata, houby, hrách, hrozny, chléb svatojánský, chmel, chovatelské a pěstitelské produkty, ječmen, jikry, plůdek, kaštiny, keře, kolové ořechy, korýši, kořen čekanky, krmiva, krmné směsi, kukuřice, květiny živé, květiny sušené, langusty, moučka pro zvířata, obilí, okurky, olivy, ořechy, otruby, oves, ovoce, píce, podestýlky, podhoubí, pokrutiny, pórek, psí suchary, pšenice, rašelina, reveň, réva vinná, rostliny, růže, ryby živé, řepa, sadby, semena rostlin, seno, sepie, sezam, slad, sláma, stelivo, šrot, tykev, ústřice, vánoční stromky, zelenina, zrní, zvířata domácí a hospodářská, žito, houby čerstvé; (32) nealkoholické nápoje, ovocné a zeleninové šťávy, výtažky z ovoce, iontové nápoje, pivo, prášky pro přípravu šumivých nápojů, příchutě a přípravky pro nápoje, přípravky pro výrobu likérů, sodová voda, minerálky, sirupy, sladové nápoje, stolní voda, syrovátkové nápoje; (33) alkoholové esence, alkoholické nápoje, alkoholové extrakty, aperitivy, brandy, destilované nápoje, likéry a pálenky, gin, mošty s alkoholem, koktejly spadající do tř.33, lihoviny, medovina, rum, saké, víno, vodka, whisky; (34) cigaretové filtry, cigaretové papírky, cigaretové špičky, cigarety, čističe dýmek, doutníky, dózy na tabák, dýmky, plyn do zapalovačů, popelníky, šňupavý tabák, tabák, tabatěrky, zapalovače pro kuřáky, žvýkací tabák; (39) kamionová silniční doprava; (42) kontrola kvality potravinářských výrobků.

(730) ŽIOS, a.s., Slavičkova 1a, Brno, Česká republika
(740) Ing. Jiří Poláček, Tichý & Poláček patentopravní a známková kancelář, Dominikánská 6, Plzeň

(210) O 182825

(220) 23.08.2002

(320) 23.08.2002

(511) 1, 2, 3, 4, 5, 6, 7, 8, 9, 10, 11, 12, 13, 14, 15, 16, 17, 18, 19, 20, 21, 22, 23, 24, 25, 26, 27, 28, 29, 30, 31, 32, 33, 34, 39, 42

(540)

DROBÁK

(510) (1) abraziva, agrochemikálie, aktivní uhlí, etylalkohol pro průmyslové účely, amoniak pro průmyslové účely, apretace chemické, barvy pro průmyslové účely, bělicí přípravky pro průmyslové účely, bentonit, benzoová kyselina, bílkoviny živočišné nebo rostlinné jako suroviny, brzdové kapaliny, celulóza, prostředky pro čerání tekutin, přípravky pro činění kůží, chemická činidla, přípravky pro čištění tekutin, zejména vody, přípravky proti zamžení čoček, defolianty, dehydratační prostředky pro průmyslové účely, fotocitlivé desky, destilovaná voda, dextrin, dolomit pro průmyslové účely, metylalkohol pro průmyslové účely, dusíkaté vápno jako hnojivo, filmy citlivé neexponované, filtrační materiály v rozsahu tř.1, fosfáty jako hnojiva, fotografické vývojky, fotografický papír, chemikálie pro fotografii, galvanizační přípravky, glazury pro keramiku, glycerin pro průmyslové účely, grafit pro průmyslové účely, hnojiva, humus, hydraulické kapaliny, chemikálie pro lesnictví, s výjimkou fungicidů, herbicidů, insekticidů a přípravků pro hubení hmyzu, chemikálie pro vědecké účely, impregnační chemické přípravky pro kůže a textil, indikátorový papír, kamenec, kaolin, kompost, chemické látky pro konzervaci potravin, rašelina jako hnojivo, kyseliny v rozsahu tř.1, lepidla pro průmyslové účely, přípravky na odstraňování leštidla, louhy v rozsahu tř. 1, přípravky pro nakládání a uzení masa pro průmyslové účely, peroxid vodíku, zemina pro pěstování, protipožární přípravky, průmyslové chemikálie, rozpouštědla pro fermeže a laky, sladidla umělá, soda kalcinovaná, soli v rozsahu tř. 1, štěpařský vosk, vápenec; (2) barvy v rozsahu tř.2, laky v rozsahu tř.2, antikoroziční přípravky, barviva v rozsahu tř.2, prostředky pro ochranu dřeva a kovu, mořidla v rozsahu tř.2, práškové kovy a folie pro malíře, kalafuna, sklenářský tmel, ředidla pro barvy a laky, saze jako barvivo, šelak; (3) alkálie, amoniak (čisticí prostředek), mýdla, antistatické přípravky pro použití v domácnosti, apretační přípravky pro žehlení prádla, barvy na vlasy a vousy, odbarvovače, odlakovače, bělicí přípravky na prádlo, brusiva v rozsahu tř.3, brusná plátina a papír, cididlo, čisticí mléko pro toaletní účely, toaletní a čisticí prostředky, depilační přípravky, dezodoranty pro osobní potřebu, přípravky na holení, kamenec, kapaliny na mytí skel do ostřikovačů, kolínská voda, kosmetické necesery, kosmetické přípravky, kosmetické tužky, koupelové soli nikoliv pro medicínské účely, pleťové masky, krém na obuv a kůži, kosmetické krémy, kosmetika, křída na čištění, parfémy, laky na vlasy a nehty, lepidla pro kosmetické účely, lešticí přípravky, líčidla, louh sodný na praní, obtisky pro kosmetické účely, oční řasy, odličovací přípravky, vlasové přípravky, peroxid vodíku pro kosmetické účely, leštidla na politury, prací a namáčecí prostředky, rtěnky, řasy, šampony, toaletní terpentýn, toaletní přípravky a potřeby, ústní vody, vlasové vody, vody po holení, voňavky, vosky spadající do tř.3, zubní pasty, kosmetické přípravky pro zvířata; (4) benzin, palivové brikety, dřevěné uhlí, knoty lampové, konservační oleje a tuky, lín na pálení, mazací oleje a tuky, nafta, topný olej, motorový olej, paliva, pohonné látky, palivové dřevo, parafin, podpalovače, uhlí, grafit pro

mazání, mazadla na obuv, plyny palivové, vosk včelí, podpalovače, svíčky; (5) absorpční tampony, vata pro lékařské účely, alkohol pro lékařské účely, dezinfekční přípravky pro hygienické účely, bikarbonát sodný pro farmaceutické účely, bílkovinná potrava pro lékařské účely, léčivé byliny, bylinné čaje, cukrovinky s léčebnými přísadami, diabetický chléb, dietetické nápoje a potraviny upravené pro lékařské účely, doplňky potravin pro lékařské účely, farmaceutické přípravky, pesticidy, fungicidy, gáza na obvazování, glukóza pro lékařské účely, herbicidy, repelenty proti hmyzu, lékařské přípravky pro hubnutí, hygienické kalhotky, ubrousky napuštěné farmaceutickými vodičkami, vložky hygienické, obvazy zdravotnické, knoty sírné pro dezinfekci, léčivé přípravky do koupele, lékárníčky včetně obsahu, přísady do krmiva pro lékařské účely, prostředky na kuří oka, leukoplast, minerální vody a soli pro lékařské účely, mléko sušené pro kojenec, přípravky proti molům, mouchám a ostatnímu hmyzu, mucholapky, přípravky na hubení hlodavců, nápoje dietetické upravené pro lékařské účely, obinadla hygienická, přípravky proti parazitům, potrava pro kojenec, přípravky na mytí psů, přípravky pro péči o ústní dutinu, živočišné uhlí pro farmaceutické účely, peroxid vodíku pro lékařské účely, posilující přípravky, tonika; (6) alobal, armatury kovové do betonu, armatury pro potrubí, kovové potrubí, barely kovové, bazény kovové, bedny na nářadí kovové, řetězy, dráty, drátěné pletivo, kovové dveře, kování dveří a oken, kovové rámy dveří a oken, železářské zboží, hřebíky, lana kovová, klíče, dveřní kliky a klepadla, kovadliny, kování pro nábytek, kovové zboží, kovová střešní krytina, šrouby, matice, nýty, plechy, okapní žlaby a roury, pájky, skoby, kramle, zámky, vrata, vruty, podložky, výztuže, žebříky; (7) alternátory, stříkací pistole, brusky, čerpadla, generátory elektrické, el.mlýnky, frézky, vysavače prachu, hevery (stroje), hoblovky, kompresory, dynamo, karburátory, kladkostroje, obráběcí stroje, kuchyňské stroje elektrické, lisy, ložiska, mandly, mechanické ruční nástroje a nářadí, míchačky, myčky na nádobí, nástroje jako části strojů, nástroje a nářadí ruční neelektrické, pily, pluhy, pračky, sekačky na trávu, svařovací stroje, šicí stroje, šrotovniky, vrtačky elektrické ruční; (8) brusky, brusy, holicí čepelky, česáčky na ovoce ruční, depilační přístroje, diamanty pro sklenáře (části ručních nástrojů), dláta, frézy, hevery, závitové hlavy, hmoždíře, hoblíky, holicí soupravy, holicí strojky, hrábě, vytahováky hřebíků, zařízení pro hubení rostlinných škůdců, hustilky pneumatik ruční, pilníky, kapesní nože, kladiva, kleště, klíče maticové, vrtáky, otevírače konzerv, kosy, kráječ, krumpáče, lopaty, louskáčky na ořechy, pilové listy (části ručního nářadí), lžice, špachtle, motýčky, naběračky, nástroje a ruční nářadí, nebozezy, necesery a holicí potřeby, nože, přibory, nůžky, zahradnické nůžky, obloukové pily, ocílky, palice, pinzety, ruční pistole na vytlačování tmelu, pohrabáče, pořizy, průbojníky, rašple, rýče, řezné nástroje, sekery, srpy, ruční mlýnky, svěráky, škrabky, šroubováky, vidle, ruční vrtačky, výhrubníky, výstružníky, zahradnické nářadí ruční, závitníky, zednické lžice; (9) nabíječky, akumulátory, akustické a světelná poplachová zařízení, ampérmetry, reproduktory, antény, automobilové výstražné trojúhelníky, autorádia, barometry, baterie, brýle, pouzdra na brýle, buzoly, bzucháky, čočky, dalekohledy, požární hlásiče, diapozitivy, promítací přístroje, diktafony, magnetické disky, kompaktní disky, disky nahrané, disky optické, dozimetry, elektrické dráty, dýchací přístroje pro plavání pod vodou, el.dvěřní zvonky, el.kabely, el.spojky, svorky a konektory, el.svařovací přístroje, el.zařízení pro vábení a ničení hmyzu, el.vyhřívání vlasové natáčky, elektrody svářecí, elektromotory, expozimetry, faxy, filmové kamery, filmy, fotografické filtry, fotoaparáty, gramofonové desky,

gramofony, hasicí přístroje, hvězďárské dalekohledy, jističe, pojistky, kalkulačky, kapesní svítilny, kondenzátory, kopírovací stroje (fotografické, elektrostatické, termické), kosmetické stroje elektrické, kruhy plovací, kukátka, laptopy, leštičky na fotografie, vodováhy, lihoměry, magnetické nosiče dat, magnetofony, ochranné masky, matematické přístroje, megafony, měřicí přístroje, měřidla, mikrofony, mikroskopy, neprůstředelné vesty, nosiče dat optické, ochranné obleky a obuv, ochranné přilby, ochranné rukavice, ochranné štíty na obličej, olovnice, programy pro počítače, optické výrobky, plátna promítací, plotry, plovací pásy a vesty, počítače, počítačové periferie, vypínače, audio a video přijímače, přístroje pro nahrávání a reprodukci zvuku či obrazu, telefony, radary, radia, spínače, stativy, teploměry s výjimkou lékařských, váhy, videotelefony, zářivky jako svítilny, zástrčky, zásuvky a ostatní el.spojky, závaží, záznamník telefonní, optická zrcadla, zvětšovací přístroje, žárovky promítací; (10) bandáže, berle, dudlíky, dětské lahve, pomůcky pro kojení, kondomy, masážní přístroje, elastické punčochy, chirurgické rukavice, teploměry pro lékařské účely, matrace nafukovací pro lékařské účely, matrace porodnické; (11) akvarijní přístroje na vytápění a čištění, baterie vodovodní, baterky, bidety, bojler, topné články, dřezy, el.kávovary, el.lampy, el.vyhřívání podušky a příkrývky, filtry na pitnou vodu, fontány, fritézy, grily, chladicí stroje, přístroje a zařízení, chladničky, jogurtovače elektrické, sprchovací kabiny, kamna, pece, sporáky, klimatizační zařízení, kohoutky pro potrubí, el.konvice, kotle, vany, koupelnové armatury, obklady koupelnové, krby, kuchyňská odsávací zařízení, lampy, lustry, ledničky, el.vyhřívání nánožníky, zařízení pro ohřev teplé vody, ohříváče, toustovače, osvětlovací přístroje a zařízení, pečicí trouby, pisoáry, plechy pečicí, řetězy barevných žárovek, sanitární přístroje a zařízení, saunová zařízení, sedátka, splachovače, sprchové kouty, sprchy, stínidla, stropní světla a lustry, sušičky prádla, šamot (příslušenství pro trouby), toalety, umyvadla, vánoční světla, ventilátory, vodovodní zařízení, výbojky, zapalovače plynu, žárovky; (12) auta, autobusy, pneumatiky, bezpečnostní sedačky pro děti, čluny, dětské kočárky, tříkolky, duše, záplaty na opravy duší, dvojkolové vozíky, elektromobily, galusky, hnací mechanismy pro pozemní vozidla, houkačky, jízdní kola, karoserie automobilů, kolečka, trakaře, lodě, mopedy, motocykly, potahy vozidel, sněhové řetězy, saně, potahy sedadel, traktory, vesla, volanty, nákupní vozíky, nosiče na zavazadla, židle kolečková, náhradní díly pro výrobky ve tř.12; (13) broky, ohňostroje, vrhací a metací rakety, prskavky, rachejtle, vzduchové zbraně; (14) brože, budíky, dublé, hodinky, klenoty, medailony, nádobí z drahých kovů, náhrdelníky, náramky, náušnice, šperky, šperkovnice, straš, stříbrnické a zlatnické zboží; (15) hudební nástroje; (16) archy papíru, alba, atlasy, balicí papír, barvicí pásy do psacích strojů, barvy vodové, blahopřání, bloky, brožury, celofán, periodika, tuš, číslovačky, děrovačky, desky na dokumenty, pleny papírové, dopisní papír, etikety kromě textilních, filtrační papír, fotografie, globusy, reprodukce grafické, grafiky, gumy na mazání, hmota modelovací, houbičky navlhčovací, inkousty, kalendáře, kancelářské potřeby, kancelářské sponky, kapesníky papírové, kartóny, knihy, konfety, krajóny, křivítka, lepicí pásy a lepidla pro kancelářské účely a pro domácnost, lístky, malířské potřeby, mapy, napínáčky, noviny, nože, nožíky (kancelářské potřeby), obálky, obaly, obtisky, ořezávátka, papír, papír toaletní, papírenské výrobky, ubrousky papírové, ubrusy papírové, pastelky, pečetící vosk, plakáty, plány, pohlednice, poštovní známky, potřeby na psaní, praporky papírové, pravítka, prostírání papírové, psací stroje, pytlíky papírové, razítka, ručníky papírové,

rysovací potřeby, sešity, sešivačky, skicáky, školní potřeby, štětce, těžítka, tiskopisy, tužky, učební pomůcky kromě přístrojů, folie na balení z plastických hmot, malířské válečky, zápisníky, zpěvníky; (17) fólie z plastických hmot kromě fólií na balení, hadice, izolace, izolační materiály, izolační tkaniny, lepicí pásy kromě pásek pro léčebné účely, pro kancelářské účely a pro použití v domácnosti, minerální vlna, plst izolační, těsnicí podložky, pryž, materiály zabraňující sálání tepla, skleněná vlna, tepelně izolační prostředky, těsnění, těsnící tmely, tmel, ucpávky, vycpávky z pryže nebo z umělých hmot; (18) aktovky, batohy, brašny, cestovní kufry, deštníky, diplomaty, hole, chlebníky, kabelky, kožená galanterie, kožešiny (kůže ze zvířat), kufříky, nákupní tašky, náprsní tašky, pouzdra, obojky, peněženky, kožené potahy na nábytek, ruksaky, řemínky, sedlářské výrobky, slunečníky, šňůry kožené, tašky na kolečkách, vodítka; (19) akvária (stavby), altány, asfalt, bazény plavecké nekovové, beton, břidlice, cement, cementové zboží, cihly, dehet, lepenka, cementové desky, dlaždice, potrubí pro drenáže nekovové, dřevěné obložení, dřevo opracované, dveře nekovové, sošky, geotextilie, kámen, komíny, stavební konstrukce nekovové, krytiny střešní nekovové, kůly, latě, malta, mramor, nátěrové hmoty, nosníky nekovové, obkladačky, obklady zdínekovové, okna nekovová, omítky, parkety, písek, prkna, překližka, kamenina, sádra, schody nekovové, skleníky přenosné nekovové, sklo, stavby přenosné nekovové, šamot, šterk, tašky, tvárnice, vápenec, vápno, vlisy podlahové, vrata nekovová, žlaby okapní nekovové, žula; (20) bambus, boudy pro domácí zvířata, nábytek bytový a kancelářský, gauče, hmoždinky nekovové, kádě nekovové, kolébky, koše, křesla, lavičky, lehátka skládací, lenošky, matrace, obrazové lišty a rámy, ošátky, pohovky, police, polštáře, ponky, postele, prádelníky, prkénka na maso, proutěné zboží, rátan, rukojeti na nářadí, sláma pletená, slamníky, stoličky a stoly, truhlářské umělecké výrobky, tyče záclonové, tácky k rostlinám, žebříky nekovové, židle; (21) bandasky, cedníky, cestovní láhve, cukřenky, čajníky, čajové soupravy, čistící nástroje, dávkovače mýdla, dávkovače papírových ručníků, dávkovače toaletního papíru, demizony, klece pro domácí zvířata, drátěnky, džbánky, figurky z porcelánu, terakoty nebo skla, kuchyňské formy a formičky, formy na koláče, grily pro použití na pečení, hadry na čištění, hluboké mísy, houby mycí, hrnce, hrnčířské zboží, hřebeny, chladičí nádoby, prkénka a schránky na chléb, kartáče, kartáčky zubní, kastrolы, kávové soupravy, kbelíky, kořenáče, koše na odpadky, kotlíky, kuchyňské nádoby, lisy na ovoce pro domácnost s výjimkou elektrických, majolika, mísy, mixery ruční, mlýnky ruční, mopy, naběračky, nádoby kuchyňské, nádoby na smetí, nálevky, nit zubní, nočníky, obaly na mýdlo, otvíráky lahví, pánve, párátko, pastí na hmyz a hlodavce, pepřenky, plácačky na mouchy, plácačky na koberce, podnosy, porcelán, potřeby kuchyňské neelektrické, potřeby toaletní, prádelní kolíky, prádelní sušáky, prkna žehlicí, krabice na jídlo, pudřenky, rozstříkovače na voňavky, rožně pro použití na pečení, rukavice pro domácnost, sběračky, servisy nádobí nikoliv z drahých kovů, sklo tabulové, slánky, smetáky, stojánky, struhadla, svícny, šálky, škopky, šlehače ruční, šrotovníky, štoudve, tácky papírové, talíře papírové, talíře, termosky, tlakové hrnce s výjimkou elektrických, utěrky na čištění, válečky na těsto, vaničky, vědra, vykrojovátko na pečivo, výrobky z křišťálového skla, vývrtky, žejdlíky; (22) lana, provazy, koudel, látka na vycpávky, lýko, markýzy z textilu a ze syntetických materiálů, motouzy, papírové provazy, pásy balicí, plachty, popruhy, pytle na přepravu a uskladnění volně uložených materiálů, sítě, stany; (23) nitě a příže; (24) bavlněné látky, barchet, brokát, cestovní

přikrývky, damašek, flanel, flauš, hedvábí, jutový textil, kaliko, kanava, kapesníky, kartoun, krep, látky, ložní pokrývky a přikrývky, ložní prádlo, lůžkoviny, manšestry, matracovina, moskytiéry, nábytkové potahy, záclony, plátno, plst, podšívky, potahy na nábytek z textilních materiálů, prádlo ložní a stolní, prostěradla, povlečení, přehozy, pytlovina, rolety textilní, ručníky, samet, spací pytle, sukno, sypkovina, taft, textilie, rolety, tkaniny, tyl, úplety, vlaječky, záclonovina; (25) bačkory, baret, boty, bundy, čapky, čepice, dětské plenky textilní, galoše, holínky, kabáty, kalhotky plenkové, kalhotky, kamaše, kapuce, klobouky, kombinézy, konfekce, korzety, kostýmy, košile, koupací pláště, kožešiny (oděvní), kravaty, legíny, límce, lyžařská obuv, oblečení, obuv, sportovní obuv, oděvy, oděvy nepromokavé, sportovní oděvy, opasky, plavky, pantofle, pletené zboží, podprsenky, podvazky, ponožky, prádlo spodní, pulovry, punčochy, pyžama, rukavice, sandály, spodky, saka, střevíce, sukně, svetry, šály, šátky, šle, nátělníky, uniformy, vesty, výbavičky pro novorozence, zástěry, župany; (26) bambule, cedulky na prádlo, dracouny, flitry, galanterie textilní, gummy do prádla, hříbky na látání, jehelníky, jehlice pletací a háčkovací, jehly, kalouny, kanýry, knoflíky, krabice na šicí potřeby, krajky, květiny umělé, lacety, lemovky, natáčky do vlasů s výjimkou elektrických, nažehlovací záplaty, ovoce umělé, ozdobné jehlice, ozdoby, paruky, patentky, prýmkářské zboží, přezky, sítky na vlasy, spony, stuhy, šněrovadla, šňůry, tkanice, vázačky, výšivky, zdrhovadla; (27) izolační podlahové krytiny, koberce, linoleum, podlahové krytina, předložky, rohožky, tapety, tělocvičné žiněnky, umělé trávníky; (28) autička, automobilové modely, bazény plavecké (pro hru), biliardy, boby, boty na bruslení s bruslemi, bowling, boxerské rukavice, brusle, činky, stolní hry, sportovní nářadí, divadelní masky, draci, golfové vybavení, gymnastické zařízení, rybářské náčiní, hokejky, sportovní zboží zařazené v této třídě, horolezecká výstroj, houpačky, kuželky, šachy, kuličky, hračky, hry, chraštítka, jízdní kola nehybná, kapsle do kapslových pistolí, rogal, kolečkové brusle, koloběžky, loutky, náčiní pro lukostřelbu, lyže, lyže surfovací a vodní, maňasky, míče, náčiní rybářské, návnady pro rybaře, ozdoby na vánoční stromky, páčky, panenky, ploutve, puky, sportovní, rukavice, sítě jako sportovní potřeby, skeatbordy, společenské hry, stojánky na vánoční stromky, stromky vánoční umělé, šachovnice, šipky, terče, vázání na lyže, hrací karty; (29) ančovičky, arašídů zpracované, bílek, bramborové lupínky, bujóny, byliny konzervované, cibule konzervovaná, čočka konzervovaná, datle, droby, drůbež, džemy, fazole konzervované, garnáty, hrách konzervovaný, hranolky, hrozinky, huspeniny, játra, jedlé oleje a tuky, jogurt, kandované ovoce, kaviár, kefir, klobásy, salámy, párky, kokosová moučka, konzervy masové, konzervy rybí, konzervovaná zelenina, korýši, krevety, kůry ovocné, kyselé zelí, langusty, lanýže, losos, mandle zpracované, margarín, marmeláda, máslo, maso, masové extrakty, měkkýši, mléčné nápoje, mléčné výrobky, mléko, mražené ovoce, mušle neživé, nakládaná zelenina, nasolené potraviny, olivy konzervované, ořišky zpracované, konzervované ovoce, ovocné rosoly, paštiky, raci, rajčatový protlak, ryby, saláty, sardinky, sledi, slanina, smetana, sušená vejce, syrovátka, šlehačka, šunka, tofu, tuňák, uzeniny, vejce, zelenina konzervovaná, zvěřina, houby konzervované, želatina; (30) anýz, aromatické přípravky do potravin, badyán, bonbóny, bramborová moučka, cikorka, cukr, cukroví, cukrovinky, čaj, čokoláda, čokoládové nápoje, dorty, droždí, glukóza pro výživu, hořčice, housky, chléb, chuťové přísady, ječmen loupáný a mletý, jemné pečivo, kakao, kakaové nápoje, kandys, kapary, kari, kaše, káva, kávoviny, kávové

- nápoje, keksy, koláče, koření, krekerky, kroupy, krupice, kuchyňská sůl, kukuřice mletá, kukuřice pražená, kukuřičné vločky, kypřičí prášek, lékořice, lepek, listkové těsto, majonéza, maltosa, masové pirožky, med, perníky, melasa, mouky, müsli, muškátové ořechy, nápoje, nové koření, ocet, omáčka sojová, oplatky, vločky, palačinky, paprika jako koření, pastilky (cukrovinky), pepř, pizzy, potraviny z mouky, potraviny škrobovité, pralinky, příchutě (aroma), pudinky, rýže, ságo, sendviče, skořice, suchary, sušenky, šafrán, škrob, tapioka, těsta, těstoviny, vanilin, vanilka, zákusky, zálivky, zázvor, zmrzliny, želé, žemle, žvýkačky; (31) arašidy, bilkoviny pro zvířata, jalovčinky, brambory, byliny čerstvé jako koření, cibule, citrusové ovoce, čekanka salátová, čerstvé ovoce, dřevo surové, fazole, hlávkový salát, hospodářská zvířata, houby, hrách, hrozny, chléb svatojánský, chmel, chovatelské a pěstitelské produkty, ječmen, jikry, plůdek, kaštiny, keře, kolové ořechy, korýši, kořen čekanky, krmiva, krmné směsi, kukuřice, květiny živé, květiny sušené, langusty, moučka pro zvířata, obilí, okurky, olivy, ořechy, otruby, oves, ovoce, píce, podestýlky, podhoubí, pokrutiny, pórek, psí suchary, pšenice, rašelina, reveň, réva vinná, rostliny, růže, ryby živé, řepa, sadby, semena rostlin, seno, sepie, sezam, slad, sláma, stelivo, šrot, tykev, ústřice, vánoční stromky, zelenina, zrní, zvířata domácí a hospodářská, žito, houby čerstvé; (32) nealkoholické nápoje, ovocné a zeleninové šťávy, výtažky z ovoce, iontové nápoje, pivo, prášky pro přípravu šumivých nápojů, příchutě a přípravky pro nápoje, přípravky pro výrobu likérů, sodová voda, minerálky, sirupy, sladové nápoje, stolní voda, syrovátkové nápoje; (33) alkoholové esence, alkoholické nápoje, alkoholové extrakty, aperitivy, brandy, destilované nápoje, likéry a pálenky, gin, mošty s alkoholem, koktejly spadající do tř.33, lihoviny, medovina, rum, saké, víno, vodka, whisky; (34) cigaretové filtry, cigaretové papírky, cigaretové špičky, cigarety, čističe dýmek, doutníky, dózy na tabák, dýmky, plyn do zapalovačů, popelníky, šňupavý tabák, tabák, tabatěrky, zapalovače pro kuřáky, žvýkáci tabák; (39) kamionová silniční doprava; (42) kontrola kvality potravinářských výrobků.
- (730) **ŽIOS, a.s.**, Slavičkova 1a, Brno, Česká republika
(740) Ing. Jiří Poláček, Tichý & Poláček patentoprávní a známková kancelář, Dominikánská 6, Plzeň

- (210) **O 182828**
(220) 23.08.2002
(320) 23.08.2002
(511) 35, 41, 42
(540)



- (510) (35) inzertní a reklamní činnost, propagační činnost, poskytování pomoci při provozu obchodu včetně zprostředkování obchodních a souvisejících obchodně personálních záležitostí, pořádání a organizování módních přehlídek ke komerčním a reklamním účelům, zprostředkování obchodu v oblasti oděvnictví a textilu, organizování výstav a veletrhů k reklamním a obchodním účelům, marketing, průzkum a analýzy trhu, aranžérství, distribuce zboží k reklamním účelům, obstaratelská a zprostředkovatelská činnost v této oblasti; (41) činnost vyučovací, výchovná, vzdělávací a zábavní, pořádání konferencí, symposií, seminářů, doprovodných výstav,

- organizování výstav ke vzdělávacím, kulturním, výchovným a zábavním účelům, pořádání a organizování módních přehlídek a revuálních pořadů k zábavním účelům a k pobavení, pořádání kulturních akcí a soutěží; (42) módní návrhářství, oděvní průmysl.
- (730) **FAIR AGENCY, spol. s r. o.**, Hlinky 44/112, Brno, Česká republika
(740) JUDr. Milan Kyjovský, Poštovská 8c, Brno

- (210) **O 182999**
(220) 29.08.2002
(320) 09.08.2002
(511) 1, 4, 37
(540)

ConocoPhillips

- (510) (1) toluen; (4) paliva, oleje a tuky, konkrétně benzin, éterická ropa, mazadla a osvětlovací látky, motorová paliva, letecká paliva, paliva na bázi alkoholu, palivové těkavé směsi, nechemické přísady do motorových paliv a leteckých paliv, olej jako palivo, motorová nafta, převodový olej, železniční olej, syntetický průmyslový olej, motorový olej, nekapající penetrační olej, ropa a oleje vyrobené z ropy, alkohol jako palivo, parafin, rafinovaný petrolej, zkapaletný ropný olej, xylen, benzen; (37) služby čerpání paliva, údržby a mytí vozidel, letadel, člunů a jiných motorových prostředků, poskytované v přístavištích, čerpacích stanicích a letištních terminálech.
- (730) **Conoco Inc.**, 600 North Dairy Ashford, Houston, Spojené státy americké, Texas
(740) JUDr. Otakar Švorčík, Společná advokátní kancelář Všecka Zelený Švorčík Kalenský a partneři, Háčkova 2, Praha 2

- (210) **O 183064**
(220) 02.09.2002
(320) 02.09.2002
(511) 31
(540)

PROVIMI PET FOOD

- (510) (31) krmiva pro zvířata, zejména pro domácí zvířata.
(730) **Továrna na krmiva MÍKA a spol. s r.o.**, Jateční 470/II, Veselí nad Lužnicí, Česká republika
(740) Egon Kühnel, patentový zástupce, Oblá 56, Brno

- (210) **O 183169**
(220) 04.09.2002
(320) 04.09.2002
(511) 35, 38
(540)

phone Buddy

- (510) (35) služby zahrnující záznam, přepis, vypracování, přenašení písemných sdělení; (38) služby týkající se komunikace mezi osobami pomocí telefonních sítí, předávání vzkazů.
- (730) **Fincom International a.s.**, SNP 493, Hradec Králové 3, Česká republika

- (210) **O 183462**
(220) 09.09.2002
(320) 09.09.2002
(511) 6, 7, 8, 9, 17, 37, 40, 42

(540)



(510) (6) obráběné výrobky z kovů, tvářené výrobky z plechů, zámečnické výrobky, vstřikovací formy kovové; (7) strojní nářadí a nástroje, strojní tvářecí nástroje k tváření plechu, strojní nástroje sloužící k výrobě vstřikovacích forem, vstřikovací formy - části strojů, protlačovací hlavy, jednocelové stroje s mechanickým pohonem a jejich části; (8) tvářecí nástroje k tváření plechu, nástroje pro zápusťkové kování, zápusťky; (9) elektrosvařovacího nízkého napětí, elektrické přístroje a zařízení v rámci této třídy, elektronické přístroje a zařízení v rámci této třídy; (17) kaučuk, guma a jejich náhražky a výrobky z těchto hmot, výrobky a polotovary z plastických hmot užívané v automobilovém, elektrotechnickém a spotřebním průmyslu; (37) instalace, montáž, revize, opravy a servis strojního nářadí a nástrojů, nástrojů k tváření plechů, nástrojů pro vstřikovací formy, vstřikovacích forem, elektrických a elektronických zařízení, zámečnictví; (40) zpracování, opravy a úprava kovů, kovových součástí a polotovarů, obrábění a tváření materiálů, pokovování, zušlechťování a chemickotepelné zpracování kovů, nástrojařství, kovoobráběčství; (42) konstrukční a projekční práce v oboru nástrojařském, strojírenském a elektrotechnickém.

(730) **RONAS s.r.o.**, 1. máje 2631, Rožnov pod Radhoštěm, Česká republika

(740) Ing. Kučera Zdeněk, Padělký 548 (P.O.BOX 92), Slušovice

(210) **O 183491**

(220) 10.09.2002

(320) 10.09.2002

(511) 9, 12, 38

(540)



(510) (9) multifunkční informační a zabezpečovací zařízení s mobilním telefonem pro ochranu objektů; (12) multifunkční informační a zabezpečovací zařízení s mobilním telefonem pro ochranu motorových vozidel; (38) služby poskytované multifunkčním informačním a zabezpečovacím zařízením s mobilním telefonem.

(590) Barevná

(730) **ATEX spol. s r.o.**, Velké náměstí 25, Hradec Králové, Česká republika

(210) **O 183546**

(220) 11.09.2002

(320) 11.09.2002

(511) 11, 16, 35

(540)

KORALINE

(510) (11) přístroje a zařízení pro osvětlení, pro výrobu páry, pro vaření, pro sušení, pro ventilaci, pro chlazení, pro klimatizaci, pro rozvod vody a sanitární zařízení, topná zařízení a přístroje všeho druhu, včetně jejich součástí a příslušenství, zejména topná tělesa a radiátory, topné kotle, kamna všeho druhu, regulátory (armatury) pro vodní nebo plynová zařízení a potrubí; (16) papírové nosiče

informací všeho druhu, zejména tiskoviny, letáky, papírové reklamní předměty, manuály, publikace, papír a výrobky z papíru, kartonážní a papírenské zboží; (35) inzertní a reklamní činnost, poskytování pomoci při provozu obchodu, obstaravatelská a zprostředkovatelská činnost v oblasti obchodu, obchodní výstavy, obchodní administrativa, marketing.

(730) **Bison & Rose, spol. s r.o.**, Bělohorská 33, Praha 6, Česká republika

(740) JUDr. Aleš Zábřeh, advokát a patentový zástupce, Na Beránce 2, Praha 6

(210) **O 183547**

(220) 11.09.2002

(320) 11.09.2002

(511) 11, 16, 35

(540)

KORAMAX

(510) (11) přístroje a zařízení pro osvětlení, pro výrobu páry, pro vaření, pro sušení, pro ventilaci, pro chlazení, pro klimatizaci, pro rozvod vody a sanitární zařízení, topná zařízení a přístroje všeho druhu, včetně jejich součástí a příslušenství, zejména topná tělesa a radiátory, topné kotle, kamna všeho druhu, regulátory (armatury) pro vodní nebo plynová zařízení a potrubí; (16) papírové nosiče informací všeho druhu, zejména tiskoviny, letáky, papírové reklamní předměty, manuály, publikace, papír a výrobky z papíru, kartonážní a papírenské zboží; (35) inzertní a reklamní činnost, poskytování pomoci při provozu obchodu, obstaravatelská a zprostředkovatelská činnost v oblasti obchodu, obchodní výstavy, obchodní administrativa, marketing.

(730) **Bison & Rose, spol. s r.o.**, Bělohorská 33, Praha 6, Česká republika

(740) JUDr. Aleš Zábřeh, advokát a patentový zástupce, Na Beránce 2, Praha 6

(210) **O 183548**

(220) 11.09.2002

(320) 11.09.2002

(511) 11, 16, 35

(540)

KORAFLEX

(510) (11) přístroje a zařízení pro osvětlení, pro výrobu páry, pro vaření, pro sušení, pro ventilaci, pro chlazení, pro klimatizaci, pro rozvod vody a sanitární zařízení, topná zařízení a přístroje všeho druhu, včetně jejich součástí a příslušenství, zejména topná tělesa a radiátory, topné kotle, kamna všeho druhu, regulátory (armatury) pro vodní nebo plynová zařízení a potrubí; (16) papírové nosiče informací všeho druhu, zejména tiskoviny, letáky, papírové reklamní předměty, manuály, publikace, papír a výrobky z papíru, kartonážní a papírenské zboží; (35) inzertní a reklamní činnost, poskytování pomoci při provozu obchodu, obstaravatelská a zprostředkovatelská činnost v oblasti obchodu, obchodní výstavy, obchodní administrativa, marketing.

(730) **Bison & Rose, spol. s r.o.**, Bělohorská 33, Praha 6, Česká republika

(740) JUDr. Aleš Zábřeh, advokát a patentový zástupce, Na Beránce 2, Praha 6

(210) **O 183554**

(220) 11.09.2002

(320) 11.09.2002

(511) 11, 16, 35

(540)

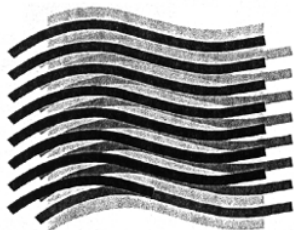

(510) (11) přístroje a zařízení pro osvětlení, pro výrobu páry, pro vaření, pro sušení, pro ventilaci, pro chlazení, pro klimatizaci, pro rozvod vody a sanitární zařízení, topná zařízení a přístroje všeho druhu, včetně jejich součástí a příslušenství, zejména topná tělesa a radiátory, topné kotle, kamna všeho druhu, regulátory (armatury) pro vodní nebo plynová zařízení a potrubí; (16) papírové nosiče informací všeho druhu, zejména tiskoviny, letáky, papírové reklamní předměty, manuály, publikace, papír a výrobky z papíru, kartonážní a papírenské zboží; (35) inzertní a reklamní činnost, poskytování pomoci při provozu obchodu, obstaravatelská a zprostředkovatelská činnost v oblasti obchodu, obchodní výstavy, obchodní administrativa, marketing.

(730) **Bison & Rose, spol. s r.o.**, Bělohorská 33, Praha 6, Česká republika

(740) JUDr. Aleš Zábřeh, advokát a patentový zástupce, Na Beránce 2, Praha 6

(210) **O 183566**

(220) 11.09.2002

(320) 11.09.2002

(511) 1, 3, 5

(540)

HTH

(510) (1) chemické výrobky určené pro průmysl, vědu a fotografii, jakož i pro zemědělství, zahradnictví a lesnictví, chemické výrobky užívané pro úpravu vody, chemické výrobky užívané pro chemické ošetření plaveckých bazénů, lázní a vyhřívaných van, chemické sady, zejména pro rozbor vody v plaveckých bazénech, lázních a vyhřívaných vanách, chlorové substance, chemikálie pro čištění vody, umělé pryskyřice v surovém stavu, plastické hmoty v surovém stavu, hnojiva pro půdu, náplně pro hasicí přístroje, prostředky pro kalení a letování kovů, chemické výrobky určené ke konzervování potravin, tříslicí materiály, lepidla pro průmysl; (3) čisticí prostředky k údržbě a ošetření plaveckých bazénů, lázní a vyhřívaných van; (5) prostředky antibakteriální, dezinfekční a proti tvorbě řas, prostředky pro hygienické ošetření a dezinfekci plaveckých bazénů, lázní a vyhřívaných van, chemické výrobky užívané pro dezinfekci vody, plaveckých bazénů, lázní a vyhřívaných van.

(730) **ARCH CHEMICALS, INC.**, 501 Merritt 7, P. O. Box 5204, Norwalk, Spojené státy americké, Connecticut

(740) JUDr. Miloš Všečetka, advokát, Společná advokátní kancelář Všečetka Zelený Švorčík Kalenský a partneři, Hálkova 2, Praha 2

(210) **O 183681**

(220) 16.09.2002

(320) 16.09.2002

(511) 25, 26

(540)

PASHA

(510) (25) oděvy, obuv, kloboučnické zboží; (26) krajky, výšivky, stuhy, knoflíky, poutka.

(730) **Iva Výborná**, Kolné 1, Česká Lípa, Česká republika

(210) **O 183818**

(220) 23.09.2002

(320) 23.09.2002

(511) 29, 40, 44

(540)



(510) (29) ryby - mražené, chlazené, uzené, rybí speciality; (40) těžba dřeva; (44) lesnictví, poskytování služeb v myslivosti.

(730) **DIANA MRÁZEK EKO spol. s r.o.**, Náměstí Republiky 31, Kolín, Česká republika

(210) **O 183869**

(220) 23.09.2002

(320) 23.09.2002

(511) 6, 9, 18, 22, 25, 28

(540)



(510) (6) spojovací prostředky, spojky, skoby, karabiny, kotvící zařízení, stoupací železa, kotevní prostředky proti pádům z výšky, vklíněnce, kladky; (9) ochranné oděvy, rukavice a přilby vše určené pro práci ve výškách, ochranné brýle a jejich části, záchranná pásová zařízení, tlumiče pádů, ochranné pomůcky dýchacích orgánů, zejména dýchací masky, záchranné slaňovací přístroje, bezpečnostní záchranné postroje a smyčky, záchranné sedací postroje, záchranné kotvící zařízení pro práci ve výškách, ochranné polohovací systémy pro pracovní polohování a prevenci proti pádům z výšky, prostředky a zařízení určené pro osobní zajištění proti pádům z výšky, zejména slaňovací zařízení, spojovací prostředky, tlumiče pádů, zachycovací postroje, spojky, systémy zachycení pádu, sedací postroje; (18) batohy, batohy pro horolezce, batohy turistické, dětské batohy, brašny lovecké, turistické hole, imitace kůže, kabelky, klíčenky, pokrývky z kožešiny, chlebníky, pásky z kůže, pásy na nošení závěsné z kůže, popruhy z kůže, řemeny závěsné z kůže, kožené pytle, závěsné mošny, brašny na nářadí, obaly na oděvy (cestovní), kožená pouzdra, kožené tašky, zejména kožená pouzdra a tašky na zbraně, torby, torny; (22) stany, přístřešky, lodní, maskovací a ochranné plachty, nepromokavá plachtovina, lana (s výjimkou kovových), nízkoprůtažná lana, nekovové popruhy na manipulaci s břemeny, provazové žebříky, nekovové popruhy, struny, šňůry, provazy, dynamická lana, síť na maskování, horolezecké úvazy, tašky textilní a textilní obaly, sedací postroje a sedací pásy; (25) oděvy a obuv včetně sportovní obuvi a oděvů, obuv pro horolezectví a turistiku, oděvy z kůže včetně napodobenin z kůže, oblečení pro horolezectví a skialpinismus, uniformy všeho duhu, textilní doplňky všeho druhu v rámci této třídy, pokrývky hlavy, rukavice, pláštěnky, protiskluzné pomůcky pro obuv; (28) sportovní potřeby kromě oděvů, horolezecká výzbroj, horolezecké úvazy, slaňovací zařízení, pohyblivé a zatahovací zachycovače pádu, tlumiče pádu, polohovací systémy horolezecké, zachycovací postroje, sedací postroje, navazovací úvazy, ochranné vycpávky jako součást sportovní výstroje, rukavice ke sportu, zejména pro

horolezectví, parašutismus, chrániče, přilby, to vše (540)
spadající do třídy 28.

(590) Barevná

(730) **Ladislav Mašek**, Seifertova 470, Jičín, Česká republika

(210) **O 183974**

(220) 25.09.2002

(320) 25.09.2002

(511) 9, 18

(540)



(510) (9) přístroje a nástroje vědecké, námořní, geodetické, fotografické, filmové, optické, přístroje pro vážení, měření, signalizaci, kontrolu (inspekci), záchranu a přístroje pro vyučování, přístroje a nástroje pro vedení, přepínání, přeměnu, akumulaci, regulaci nebo řízení elektrického proudu, přístroje pro záznam, převod a reprodukci zvuku nebo obrazu, magnetické nosiče zvukových záznamů, gramofonové desky, automatické distributory a mechanismy pro přístroje na mince, zapisovací pokladny, počítačové stroje, přístroje pro zpracování informací a počítače, hasicí přístroje; (18) tašky a zavazadla všeho druhu určené na úschovu nebo přepravu, a to batohy, tlumoky, ramenní tašky, tašky a kabely s uchy, ledvinky, tašky a vaky s řemenem, pouzdra, nevytlučené aktovky, deštníky, všechny výše uvedené výrobky zařazené ve tř. 18.

(730) **DayMen Photo Marketing Ltd.**, 100 Spy Court, Markham, Ontario, Kanada

(740) JUDr. Korejzová Zdeňka, KOREJZOVÁ & SPOL.
Advokátní a patentová kancelář, Spálená 29, Praha 1

(210) **O 184052**

(220) 27.09.2002

(320) 27.09.2002

(511) 28

(540)



(510) (28) hračky, pohyblivé hračky a modely - modelové železnice, lokomotivy, vagóny a kolejivo.

(730) **ETS PRAHA spol. s r.o.**, Ke Společ 7, Praha 4, Česká republika

(740) Ing. Řezáč Petr, CSc., Severovýchodní VI-629/9, Praha 4

(210) **O 184086**

(220) 27.09.2002

(320) 27.09.2002

(511) 35, 36, 42



(510) (35) inzertní a reklamní činnost, pořádání a vedení dražeb; (36) služby realitní kanceláře, realitně obchodní servis, odborné odhady, oceňování nemovitostí, informační činnost v souvislosti s realitami, poradenství v oboru realit, odborné posudky týkající se nemovitostí; (42) projekční činnost, zajišťování urbanistických a architektonických studií a projektové dokumentace.

(730) **Mgr. Zbyněk Pěnka**, Křepkova 10/3, Litoměřice, Česká republika

(740) Zeman Petr, ZEMAN - podkrušnohorská patentová a známková kancelář, Hradní 301, Loket

(210) **O 184125**

(220) 30.09.2002

(320) 30.09.2002

(511) 9, 35, 41, 42

(540)



(510) (9) software na nosičích záznamu; (35) organizační a ekonomická poradenská činnost, zprostředkovatelská činnost v oblasti obchodu a služeb, zpracování dat, služby databank a vyhledávání dat pro třetí osoby k obchodním účelům; (41) vydavatelství a nakladatelství; (42) tvorba, aktualizace a pronájem software.

(730) **GREEN PLANET, a.s.**, U Hranic 3221/18, Praha 10, Česká republika

(740) Ing. Loskotová Jarmila, Patentová a známková kancelář, Kartouzská 4, Praha 5

(210) **O 184126**

(220) 30.09.2002

(320) 30.09.2002

(511) 9, 35, 41, 42

(540)



(510) (9) software na nosičích záznamu; (35) organizační a ekonomická poradenská činnost, zprostředkovatelská činnost v oblasti obchodu a služeb, zpracování dat, služby databank a vyhledávání dat pro třetí osoby k obchodním účelům; (41) vydavatelství a nakladatelství; (42) tvorba, aktualizace a pronájem software.

(590) Barevná

(730) **GREEN PLANET, a.s.**, U Hranic 3221/18, Praha 10, Česká republika

(740) Ing. Loskotová Jarmila, Patentová a známková kancelář, Kartouzská 4, Praha 5

(210) **O 184191**

(220) 02.10.2002

(320) 02.10.2002

(511) 33

(540)



(554) Prostorová

(510) (33) vína.

(590) Barevná

(730) **RŽ-VÍNO, spol. s r.o.**, U vily 463, Zaječí, Česká republika

(740) Ing. Jaromír Přikryl, Patentová a známková kancelář, Včelín 1161, Hulín

(210) **O 184322**

(220) 07.10.2002

(320) 07.10.2002

(511) 35, 41

(540)

ŠTĚSTÍ

(510) (35) propagace tohoto celovečerního hraného filmu; (41) celovečerní hraný film (tvorba).

(730) **CINEART TV PRAGUE**, Branická 217, Praha 4, Česká republika(210) **O 184323**

(220) 07.10.2002

(320) 07.10.2002

(511) 42

(540) **CETA (Centrum ekologie, toxikologie a analytiky)**

(510) (42) vědecké a technologické služby a s nimi spojený výzkum a návrhy v oblasti toxikologie, ekotoxikologie, ochrany životního prostředí, zdraví populace a analytické chemie.

(730) **Výzkumný ústav organických syntéz a.s.**, Rybitví 296, Pardubice 20, Česká republika(210) **O 184349**

(220) 07.10.2002

(320) 07.10.2002

(511) 29, 30, 35

(540)

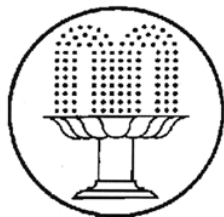

(510) (29) ořechy a oříšky zpracované, ovoce a zelenina konzervované, sušené, kandované, zavařené a zmrazené, ovocné a zeleninové dřeně, marmelády a džemy, potravinářské doplňky a výživné extrakty zařazené ve třídě 29 a používané pro výživu nebo jako její přísada, mléko a mléčné výrobky; (30) pekařské, pečivářské a cukrářské výrobky všeho druhu, zejména jemné pečivo, včetně jeho polotovarů a těsta, například zákusky, dorty, sladké a slané pečivo, sušenky, keksy, vafle, oplatky a suchary, čokoláda a čokoládové výrobky, například bonbóny, pralinky, želé, cukr, med, mouka, kukuřičné a luštěninové výrobky a polotovary, včetně jejich směsí - v rámci této třídy, cereální výrobky aromatizované,

potahované a/nebo směsné, včetně extrudovaných, müsli, koření a aromatické přípravy do potravin, vyjma esencí a potravinářských olejů, pudinky, mražené pochutiny v rámci této třídy a zmrzlinové poháry, žvýkačky, káva, čaj, kakao; (35) zprostředkování prodeje a nákupu výrobků v oboru potravinářských výrobků, inzertní a propagační činnost, včetně vydávání reklamních a náborových textů, organizování a provozování propagačních a/nebo komerčních výstav a akcí, včetně přehlídek výrobků a služeb, obchodní marketing a podnikové obchodní poradenství, direkt management, pomoc při řízení obchodní činnosti, obchodní zastupování tuzemských a zahraničních firem, dovozní a vývozní obchodní agentura, správa obchodních zájmů třetích subjektů, informační, konzultační a poradenské služby v daných oborech.

(730) **PHOBOS spol.s r.o.**, Vítězná 42, Karlovy Vary, Česká republika(210) **O 184366**

(220) 07.10.2002

(320) 07.10.2002

(511) 16, 28, 30

(540)



(510) (16) papír a výrobky z papíru, lepenka a kartonážní výrobky, tiskoviny, časopisy, periodika, knihy, výrobky knihařské, kalendáře, pohlednice, fotografie, psací potřeby, lepidla kancelářská a pro domácnost, tuhy, tužky, pastely, uhly, štětce, psací stroje, kancelářské potřeby kromě nábytku, školní sešity, skicáky, pastelky, tuhy, guma na mazání, ořezávátka, ořezávátka-strojky, penály, školní aktovky, papírové ubrusky, kapesníky a pleny, pytle a sáčky z plastických hmot pro obalovou techniku, obrazy, omalovánky, obtisky, razítka a razidla, písmena pro tiskárny, tiskařské štočky, kopírovací zařízení (cyklostyly); (28) pexesa, hrací karty; (30) káva, čaj, kakao, rýže, tapioka, ságo, kávové náhražky, mouka a obilné výrobky určené k lidské výživě, obilniny připravované pro osobní konzumaci, snídaňové cereálie, obilné, ovesné a kukuřičné vločky a jejich směsí, cornflakes, müsli, müsli tyčinky, nápoje z kávy, kakaa, čokolády, chléb, suchary, sušenky, jemné pečivo, čokoláda, cukrovinky, bonbony, čokoládové bonbony, dražé, zmrzlina, med, sirup z melasy, kvasnice, prášky do pečiva, sůl, pepř, ocet, chuťové omáčky, koření, led na chlazení, rýže, žvýkačky, směsi pro účely pekárenské.

(730) **CHOCOLAND s.r.o.**, Plzeňská 216, Králův Dvůr, Česká republika

(740) Ing. Chlustina Jiří, UNIPATENT, J.Masaryka 43-47, Praha 2-Vinohrady

(210) **O 184367**

(220) 07.10.2002

(320) 07.10.2002

(511) 9, 35, 42

(540)

STARFISH

(510) (9) laptopy (počítače), notebooky (počítače), operační systémy (nahrané programy), počítačové periferie, počítače, programy pro počítačové hry, počítačové programy s možností stažení, počítačový software, textové procesory, zařízení ke zpracování dat; (35) pronájem kancelářských strojů a zařízení, pomoc při řízení

obchodních a průmyslových podniků, pomoc při řízení obchodních činností, překlad obchodních informací do počítačových databází, systematizace obchodních informací do počítačových databází, reklama on-line v počítačové síti, vedení kartoték v počítači, vyhledávání obchodních dat v počítačových souborech, zpracování textů; (42) aktualizace počítačových programů, grafický design, hosting webových stránek, instalace počítačových programů, kopírování počítačových programů, obnova (regenerace) počítačových dat, pronájem počítačů, počítačové programování, počítačové systémové analýzy, tvorba počítačových systémů, poradenské služby v oblasti počítačového hardware, údržba počítačových programů, pronájem počítačového software, převod (konverze) dat a počítačových programů, tvorba software, tvorba a správa webových stránek.

(730) **Forst Vadim**, Holubova 2, Praha, Česká republika

(210) **O 184368**

(220) 07.10.2002

(320) 07.10.2002

(511) 9, 16, 18, 24, 25, 28, 32, 33, 34, 35, 38, 39, 41, 42

(540)



(510) (9) všechny sítě z oblasti výpočetní techniky a jejich jednotlivé části i náhradní díly, včetně sítí datových, informačních a telekomunikačních, přístroje a nástroje optické, přístroje a nástroje k měření a signalizování, přístroje a zařízení pro záznam, přenos, převod, zpracování a reprodukci zvuku, obrazu, textu nebo jiných dat či informací, nosiče záznamů zvuku, obrazu, textu nebo jiných dat či informací, data, databáze, databázové produkty, databázové systémy, informace a záznamy v elektronické podobě, bez ohledu na to, zda uložené na samostatných nosičích a/nebo v rámci datových, informačních či telekomunikačních sítí, elektronické časopisy, elektronická periodika a knihy v elektronické podobě, související software a hardware, včetně elektronických multimediálních aplikací, multimediálních nebo informačních katalogů a aplikací pro prohlížení, zpracování nebo uchování dat v elektronické podobě; (16) papír, lepenka a výrobky z těchto materiálů zařazené ve třídě 16, výrobky z papíru, plakáty, kalendáře, pohlednice, gratulace, dopisní papíry, obálky, samolepky, obtisky, poznámkové bloky, desky na spisy, pořadače, omalovánky, activity books, balicí papír, obaly všeho druhu papírové, listy, pytlíky a sáčky pro obalovou techniku spadající do této třídy, školní sešity, skicáky, tužky, pastelky, tuhy, gumy, ořezávatka, ořezávatka strojky, penály, papírové tašky, papírové kapesníky, papírové ubrusy a ubrousky, těžítka na papíry, tiskoviny, tiskopisy, časopisy, periodika, knihy, databázové produkty v papírové formě, databáze v papírové formě, tiskoviny z oblasti telekomunikací, tiskárenské výrobky, písma pro tiskárny, losy, štočky, potřeby pro knižní vazby, psací stroje a kancelářské potřeby kromě nábytku, učební pomůcky s výjimkou přístrojů, umělecké nebo ozdobné předměty z papíru, obaly bublinové (z umělých hmot); (18) kůže a imitace kůže, jakož i zboží z nich, jsou-li obsaženy ve třídě 18, zejména příruční tašky, tašky na spisy, síťové tašky, cestovní neceséry (kožená galanterie), náprsní tašky, peněženky, pouzdra na klíče, pouzdra na řidičské průkazy, kožky a kožešiny, cestovní a příruční kufříky, deštníky, slunečníky, procházkové hole; (24) lůžkové povlečení a materiály k prostírání stolů, textilní zboží,

není-li obsaženo v jiných třídách, zejména lůžkové prádlo, ručníky, stolní prádlo, potahový materiál na nábytek, záclony, závěsy; (25) oděvy, obuv, kloubničnické zboží, oděvní součásti, zejména šaty, košile, kalhoty, tréninkové obleky, svetry, koupací oděvy, slipy, spodní prádlo, spodničky, lyžařské větrovky, čepice, dámské kostýmy, obleky, trička, dámské boty, pánské boty, sportovní obuv, sandály, holínky, kozačky, výletní obuv, domácí obuv a dětská obuv; (28) hry, hračky, závodní a sportovní nářadí a náčiní (s výjimkou oděvních součástí), ozdoby vánočních stromků s výjimkou osvětlení a cukrovinek, pexesa, hrací karty, hry papírové, skládačky z papíru, papírové hračky, hlavolamy papírové; (32) pivo, minerální vody a vody obsahující uhlovodíky a jiné nealkoholické nápoje, sirupy a jiné preparáty k přípravě nápojů, zejména ovocné sirupy, ovocné koncentráty, limonádové prášky k přípravě nealkoholických nápojů; (33) vína, lihoviny a likéry; (34) kuřácké zboží, zejména popelníky (ne z drahých kovů), zapalovače, hořlaviny pro zapalovače, čističe lulek a dýmek, nacıpače lulek a dýmek, taštičky pro dýmky, kuřácké soupravy, kuřácký kapesní nožík, váčky na tabák, tabákové dýmky, tabákové dózy, misky na tabák, vodní dýmky, zařízení na odřezávání cigár, obaly na cigára a cigarety, krabičky na cigára a cigarety, cigárové a cigaretové špičky, zápalky; (35) shromažďování, poskytování, třídění, překlad (informací do počítačových databází) nebo jiné zpracování obchodních nebo podnikatelských informací, včetně vytváření, zpracování a třídění dat v rámci databází, pomoc při řízení obchodní činnosti, průzkum trhu, šíření propagačních informací, zejména systemizace informací do počítačových databází, zpracování specializovaných podnikových evidencí, reklamní a propagační činnost, rozšiřování a poskytování reklamních a inzertních materiálů, periodických a neperiodických tiskovin, zejména novin, časopisů určených pro reklamu a propagaci, prospektů, letáků, katalogů, reklamní literatury, brožur v tištěné podobě, na jiných nosných médiích prostřednictvím sítě Internet nebo jiné obdobné veřejné či neveřejné telekomunikační sítě; (38) komunikace a přenos dat prostřednictvím veřejné nebo neveřejné telekomunikační sítě včetně Internetu pomocí telefonů, mobilních telefonů, telefaxů, satelitů, počítačů či terminálů nebo jakýmkoliv jinými prostředky, včetně přenosu elektronické pošty a přenosu dat v reálném čase (přenosu zvuku, obrazu, textu nebo jiných dat či informací) a poskytování a zprostředkovávání služeb s tím spojených včetně poskytování přístupu a připojení k těmto telekomunikačním sítím včetně Internetu, provozování veřejné nebo neveřejné telekomunikační sítě, šíření a zpřístupňování elektronických tiskovin, časopisů, periodik, knih a jiných dat prostřednictvím veřejné nebo neveřejné telekomunikační sítě včetně Internetu, informační služby na Internetu včetně provozování elektronických nástěnek, diskusních skupin a fór a poskytování přístupu k on-line informačním službám a databázím, tisková agentura; (39) skladování údajů a dokumentů uložených na hmotných nosičích nebo v elektronické podobě; (41) služby v oblasti vzdělávání, zábavy a sportu, elektronické publikování (DTP), služby digitálního zpracování obrazu; (42) návrhy, strukturování a programování či jiné vytváření počítačových programů a počítačových systémů, zejména programového vybavení internetových, intranetových či jiných síťových serverů, serverových stanic a systémů, včetně jeho instalace, zavádění, aktualizace a údržby, návrhy, strukturování a programování či jiné vytváření databází, jiných datových systémů a aplikací pro jejich zpracování, včetně jejich poskytování přístupu k nim a jejich instalace, zavádění, aktualizace a údržby, návrhy, strukturování a programování či jiné vytváření

internetových či intranetových počítačových stránek a nástěnek (webpages a websites) a internetových či intranetových aplikací, včetně jejich instalace, zavádění, aktualizace a údržby, hostování (poskytování volného prostoru) pro internetové či intranetové počítačové stránky a nástěnky (webpages a websites) nebo hostování (poskytování volného prostoru) v rámci těchto stránek či nástěnek, hostování (poskytování volného prostoru) pro internetové či intranetové aplikace, převod (konverze) počítačových programů, dat či jiných údajů v elektronické podobě z různých formátů do jiných formátů, převod (konverze) dokumentů, dat či jiných údajů z fyzických médií na elektronická média.

- (730) **Seznam.cz, a.s.**, Naskové 1, Praha 5, Česká republika
 (740) JUDr. Vendlová Gabriela, PhD., Baker & McKenzie v. o. s., Klimentská 46, Praha 1

- (210) **O 184370**
 (220) 07.10.2002
 (320) 07.10.2002
 (511) 9, 16, 28, 38, 41, 42
 (540)

novinky.cz

- (510) (9) všechny sítě z oblasti výpočetní techniky a jejich jednotlivé části i náhradní díly, včetně sítí datových, informačních a telekomunikačních, přístroje a nástroje optické, přístroje a nástroje k měření a signalizování, přístroje a zařízení pro záznam, přenos, převod, zpracování a reprodukci zvuku, obrazu, textu nebo jiných dat či informací, nosiče záznamů zvuku, obrazu, textu nebo jiných dat či informací, data, databáze, databázové produkty, databázové systémy, informace a záznamy v elektronické podobě, bez ohledu na to, zda uložené na samostatných nosičích a/nebo v rámci datových, informačních či telekomunikačních sítí, elektronické časopisy, elektronická periodika a knihy v elektronické podobě, související software a hardware, včetně elektronických multimediálních aplikací, multimediálních nebo informačních katalogů a aplikací pro prohlížení, zpracovávání nebo uchovávání dat v elektronické podobě; (16) papír, lepenka a výrobky z těchto materiálů zatříděné ve třídě 16, výrobky z papíru, plakáty, kalendáře, pohlednice, gratulace, dopisní papíry, obálky, samolepky, obtisky, poznámkové bloky, desky na spisy, pořadače, omalovánky, activity books, balící papír, obaly všeho druhu papírové, listy, pytlíky a sáčky pro obalovou techniku spadající do této třídy, školní sešity, skicárky, tužky, pastelky, tuhy, gumy, ořezávátka, ořezávátka strojky, penály, papírové tašky, papírové kapesníky, papírové ubrusy a ubrousky, těžítka na papíry, tiskoviny, tiskopisy, časopisy, periodika, knihy, databázové produkty v papírové formě, databáze v papírové formě, tiskoviny z oblasti telekomunikací, tiskárenské výrobky, písma pro tiskárny, losy, štočky, potřeby pro knižní vazby, psací stroje a kancelářské potřeby kromě nábytku, učební pomůcky s výjimkou přístrojů, umělecké nebo ozdobné předměty z papíru, obaly bublinové (z umělých hmot); (28) pexesa, hrací karty, hry papírové, skládačky z papíru, papírové hračky, hlavolamy papírové; (38) komunikace a přenos dat prostřednictvím veřejné nebo neveřejné telekomunikační sítě včetně Internetu pomocí telefonů, mobilních telefonů, telefaxů, satelitů, počítačů či terminálů nebo jakýmkoliv jinými prostředky, včetně přenosu elektronické pošty a přenosu dat v reálném čase (přenosu zvuku, obrazu, textu nebo jiných dat či informací) a poskytování a zprostředkovávání služeb s tím spojených včetně poskytování přístupu a připojení k těmto

telekomunikačním sítím včetně Internetu, provozování veřejné nebo neveřejné telekomunikační sítě, šíření a zpřístupňování elektronických tiskovin, časopisů, periodik, knih a jiných dat prostřednictvím veřejné nebo neveřejné telekomunikační sítě včetně Internetu, informační služby na Internetu včetně provozování elektronických nástěnek, diskusních skupin a fór a poskytování přístupu k on-line informačním službám a databázím, tisková agentura; (41) služby v oblasti vzdělávání, zábavy a sportu, elektronické publikování (DTP), služby digitálního zpracování obrazu; (42) návrhy, strukturování a programování či jiné vytváření počítačových programů a počítačových systémů, včetně jejich instalace, zavádění, aktualizace a údržby, návrhy, strukturování a programování či jiné vytváření databází, jiných datových systémů a aplikací pro jejich zpracování, včetně jejich poskytování přístupu k nim a jejich instalace, zavádění, aktualizace a údržby, návrhy, strukturování a programování či jiné vytváření programového vybavení internetových, intranetových či jiných síťových serverů, serverových stanic a systémů, včetně jeho instalace, zavádění, aktualizace a údržby, návrhy, strukturování a programování či jiné vytváření internetových či intranetových počítačových stránek a nástěnek (webpages a websites) a internetových či intranetových aplikací, včetně jejich instalace, zavádění, aktualizace a údržby, hostování (poskytování volného prostoru) pro internetové či intranetové počítačové stránky a nástěnky (webpages a websites) nebo hostování (poskytování volného prostoru) v rámci těchto stránek či nástěnek, hostování (poskytování volného prostoru) pro internetové či intranetové aplikace, převod (konverze) počítačových programů, dat či jiných údajů v elektronické podobě z různých formátů do jiných formátů, převod (konverze) dokumentů, dat či jiných údajů z fyzických médií na elektronická média.

- (730) **Seznam.cz, a.s.**, Naskové 1, Praha 5, Česká republika
 (740) JUDr. Vendlová Gabriela, PhD., Baker & McKenzie v. o. s., Klimentská 46, Praha 1

- (210) **O 184482**
 (220) 10.10.2002
 (320) 10.10.2002
 (511) 7, 9
 (540)

MEDILEK

- (510) (7) stroje a obráběcí stroje; (9) čtečky čárkových kódů, dávkovače, modemy, monitory, počítací stroje, kalkulačky, počítače, počítačové paměti, počítačové periferie, periferní zařízení počítačů, počítačové tiskárny, procesory (centrální procesorové jednotky), přesné váhy, analytické váhy, váhy, přístroje a nástroje na vážení, telefonní přístroje.
 (730) **FORSIM.COM, s.r.o.**, Zahradní 359, Vrané nad Vltavou, Česká republika

- (210) **O 184488**
 (220) 10.10.2002
 (320) 10.10.2002
 (511) 35, 36
 (540)

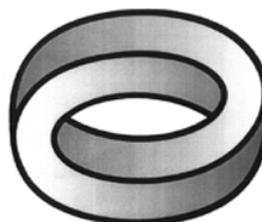

- (510) (35) analýzy nákladů, příprava a vyhotovení daňového

příznání, vyhledávání dat v počítačových souborech, překlad a systemizace informací do počítačových databází, nákup výrobků a služeb pro jiné podniky, dražby, posuzování efektivnosti provozu a racionalizace práce, ekonomické a hospodářské prognózy, ekonomické a organizační poradenství, komerční informační kanceláře, marketingové studie, analýzy nákupních a velkoobchodních cen, zprostředkovatelská činnost v oblasti obchodu (nákup a prodej), pomoc při řízení obchodní činnosti, obchodní management a podnikové poradenství, obchodní a podnikatelské informace a jejich poskytování, průzkum obchodní a podnikatelský, obchodní reklama, oceňování obchodních podniků, personální poradenství, posuzování efektivnosti provozu a racionalizace práce, průzkum trhu, reklama a propagace, reklama on line v počítačové síti, reklamní agentury, reklamní materiály (aktualizování, pronájem), rozšiřování a zasílání reklamních materiálů zákazníkům (letáky, prospekty, tisky, vzorky), rozšiřování inzertních materiálů, reklamních textů (zveřejňování, oznámení, vyhlášení a publikování), řízení poradenských služeb obchodních a podnikatelských, poskytování pomoci při řízení obchodních nebo průmyslových podniků, administrativní služby, zpracování textů, účetnictví, vedení účetních knih, sestavování výpisů z účtů, revize účtů (audit), statistické informace, kopírování nebo rozmnožování (reprodukce) dokumentů, dokladů apod., venkovní reklama, vydávání reklamních nebo náborových propagačních a inzertních textů, předvádění zboží, kanceláře dovozní a vývozní; (36) finanční poradenství, finanční analýzy a informace, finanční odhady a oceňování (pojišťovnictví, bankovníctví, nemovitosti), finanční řízení, finanční služby a finanční konzultační služby, finanční sponzorování, bankovníctví (finanční operace a transakce, měnové operace a služby), úvěrové banky, směnářské služby, burzovní makléřství, hypotéky (poskytování půjček), půjčky záruční a zástavní, financování půjček, jednatelství, clearing, daňové služby, odhady a oceňování, kapitálové investice, garance, záruky, kauce, ručení, kanceláře pro inkasování pohledávek, realitní kanceláře, konzultační služby v oblasti pojišťovnictví, poradenství v oblasti pojištění, zprostředkování pojištění, leasing, likvidace podniků (finanční záležitosti), inkasování nájemného, obchodování s nemovitostmi, oceňování a odhady nemovitostí, správa a pronájem nemovitostí, pronájem bytů, vedení nájemních a činžovních domů, zprostředkování nemovitostí, pronájem kanceláří, ubytovací kanceláře (byty, místnosti), správa majetku, provozování zastaváren.

(730) **Ing. Vladimír Grosser**, Stěbořice 151, Stěbořice, Česká republika

(210) **O 184489**
 (220) 10.10.2002
 (320) 10.10.2002
 (511) 35, 36
 (540)



(510) (35) analýzy nákladů, příprava a vyhotovení daňového příznání, vyhledávání dat v počítačových souborech, překlad a systemizace informací do počítačových databází, nákup výrobků a služeb pro jiné podniky, dražby,

posuzování efektivnosti provozu a racionalizace práce, ekonomické a hospodářské prognózy, ekonomické a organizační poradenství, komerční informační kanceláře, marketingové studie, analýzy nákupních a velkoobchodních cen, zprostředkovatelská činnost v oblasti obchodu (nákup a prodej), pomoc při řízení obchodní činnosti, obchodní management a podnikové poradenství, obchodní a podnikatelské informace a jejich poskytování, průzkum obchodní a podnikatelský, obchodní reklama, oceňování obchodních podniků, personální poradenství, posuzování efektivnosti provozu a racionalizace práce, průzkum trhu, reklama a propagace, reklama on line v počítačové síti, reklamní agentury, reklamní materiály (aktualizování, pronájem), rozšiřování a zasílání reklamních materiálů zákazníkům (letáky, prospekty, tisky, vzorky), rozšiřování inzertních materiálů, reklamních textů (zveřejňování, oznámení, vyhlášení a publikování), řízení poradenských služeb obchodních a podnikatelských, poskytování pomoci při řízení obchodních nebo průmyslových podniků, administrativní služby, zpracování textů, účetnictví, vedení účetních knih, sestavování výpisů z účtů, revize účtů (audit), statistické informace, kopírování nebo rozmnožování (reprodukce) dokumentů, dokladů apod., venkovní reklama, vydávání reklamních nebo náborových propagačních a inzertních textů, předvádění zboží, kanceláře dovozní a vývozní; (36) finanční poradenství, finanční analýzy a informace, finanční odhady a oceňování (pojišťovnictví, bankovníctví, nemovitosti), finanční řízení, finanční služby a finanční konzultační služby, finanční sponzorování, bankovníctví (finanční operace a transakce, měnové operace a služby), úvěrové banky, směnářské služby, burzovní makléřství, hypotéky (poskytování půjček), půjčky záruční a zástavní, financování půjček, jednatelství, clearing, daňové služby, odhady a oceňování, kapitálové investice, garance, záruky, kauce, ručení, kanceláře pro inkasování pohledávek, realitní kanceláře, konzultační služby v oblasti pojišťovnictví, poradenství v oblasti pojištění, zprostředkování pojištění, leasing, likvidace podniků (finanční záležitosti), inkasování nájemného, obchodování s nemovitostmi, oceňování a odhady nemovitostí, správa a pronájem nemovitostí, pronájem bytů, vedení nájemních a činžovních domů, zprostředkování nemovitostí, pronájem kanceláří, ubytovací kanceláře (byty, místnosti), správa majetku, provozování zastaváren.

(730) **Ing. Vladimír Grosser**, Stěbořice 151, Stěbořice, Česká republika

(210) **O 184523**
 (220) 11.10.2002
 (320) 11.10.2002
 (511) 6, 8, 9, 11, 12
 (540)

X TUNE

(510) (6) zámky visací, zámky zabudované do zabezpečeného předmětu, zámky bezpečnostní, zejména pro zabezpečení vozidel; (8) ruční nářadí a ruční zvedáky, zejména automobilové, ruční hustilky; (9) elektrická zařízení pro dálková ovládní, dynamometry, elektrické měniče, hlásiče a indikátory, elektrické měřicí přístroje, elektromagnetické cívky, pojistky, spínače, přístroje a nástroje navigační, fotografické, optické, přístroje a nástroje k signalizaci, vážení, měření, pro účely kontrolní a záchranné, hodiny, teploměry, poplašná zařízení, stacionární přístroje pro radarovou kontrolu rychlosti vozidel, antény, startovací kabely, stroje pro záznam, přenos a reprodukci zvuku nebo obrazu, hasicí přístroje, počítače, nosiče magnetických záznamů, zvukové disky a optické disky; (11) zařízení na osvětlování, topení a větrání, žárovky, elektrospotřebiče

pro vaření, přídavná světla do mlhy, přídavná světla pro signalizaci brždění; (12) silniční a kolejová vozidla, jejich součásti a příslušenství zařazené ve třídě 12, autodoplňky, zejména zrcátka, poklice, ochranné lišty, řetězy, stěrače, automobilové nosiče, potahy sedadel a volantů, volanty.

- (730) **Ivan Ješátko**, Slévačská 902, Praha 9, Česká republika
 (740) Fischer Michael, FISCHER & PARTNER, Na Hrobcí 5, Praha 2

(210) **O 184525**

- (220) 11.10.2002
 (320) 11.10.2002
 (511) 16, 33
 (540)



VODKA GWARDYJSKA

- (510) (16) papírenské výrobky, zejména obaly, obálky, etikety a propagační materiály, etikety, obálky a obaly z plastů v jiných třídách nezařazené, jiné propagační výrobky z papíru a plastů v jiných třídách nezařazené; (33) alkoholické nápoje - lihoviny, včetně nápojů míchaných a mixovaných na bázi lihovin.
 (730) **LIHO - BLANICE, s.r.o.**, Blanice 11, p. Mladá Vožice, Česká republika
 (740) Zeman Petr, ZEMAN - podkrušnohorská patentová a známková kancelář, Hradní 301, Loket

(210) **O 184584**

- (220) 11.10.2002
 (320) 11.10.2002
 (511) 9, 16, 37, 41
 (540)



- (510) (9) magnetické nosiče zvukových záznamů, obrazových záznamů, časopisy v elektronické podobě, internetové stránky; (16) periodické, neperiodické tiskoviny, fotografie, tiskárenské výrobky, knihy; (37) opravy, úpravy a restaurování současných i historických vozidel a motocyklů; (41) vydavatelská, ediční, nakladatelská činnost, výchovně vzdělávací, kulturní a sportovní činnost.
 (590) Barevná
 (730) **HARLEY - DAVIDSON Club Praha**, U Šalamounky 41, Praha 5, Česká republika
 (740) JUDr. Petr Raschel, Čajkovského 4, Praha 3

(210) **O 184610**

- (220) 14.10.2002
 (320) 14.10.2002
 (511) 29, 30, 35



- (510) (29) maso, ryby, drůbež a zvěřina, masové výtázky, ovoce a zelenina konzervované, sušené a zavařené, želé, džemy, vejce, mléko a mléčné výrobky, oleje a tuky jedlé; (30) káva, čaj, kakao, cukr, rýže, tapioka, ságo, kávové náhražky, mouka a přípravky z obilnin, chléb, pečivo, cukrovinky, zmrzlina, med, sirup melasový, droždí, prášky do těsta, sůl, hořčice, ocet, nálevy (k ochucení), koření, led pro osvěžení; (35) zprostředkovatelská, konzultační a poradenská činnost v oblasti obchodu, reklama, propagace, inzerce a poskytování obchodních informací prostřednictvím všech druhů médií, marketing.

- (590) Barevná
 (730) **BENKO Praha s.r.o.**, Nad Safinou II., č.p. 347, Vestec, Česká republika
 (740) Ing. Jupa Francis, patentový zástupce, Měchenická 4, Praha 4

(210) **O 184611**

- (220) 14.10.2002
 (320) 14.10.2002
 (511) 32, 33
 (540)

RENTGEN

- (510) (32) nealkoholické nápoje; (33) alkoholické nápoje.
 (730) **Miloslav Hojka**, Žatecká, Praha, Česká republika

(210) **O 184735**

- (220) 17.10.2002
 (320) 17.10.2002
 (511) 41
 (540)

SIRIUS

- (510) (41) filmová tvorba, estrády, obrazové zpravodajství, služby nahrávacího studia, výroba rozhlasových a televizních programů, televizní zábava.
 (730) **S.A.T.Y., spol. s r.o.**, Neklanova 3/80, Praha 2, Česká republika

(210) **O 184736**

- (220) 17.10.2002
 (320) 17.10.2002
 (511) 41
 (540)

Magazín SIRIUS

- (510) (41) filmová tvorba, estrády, obrazové zpravodajství, služby nahrávacího studia, výroba rozhlasových a televizních programů, televizní zábava.
 (730) **S.A.T.Y., spol. s r.o.**, Neklanova 3/80, Praha 2, Česká republika

(210) **O 184816**

- (220) 18.10.2002
 (320) 19.04.2002
 (511) 35, 38, 41

(540)



(510) (35) služby obchodní činnosti zaměřené zejména na prodej audio a audio-video záznamů a s tím souvisejících elektronických zařízení, hudebních a zábavních produktů k domácímu použití a příslušného vybavení, video a počítačových her a s tím spojených elektronických zařízení a příslušenství, her, knih, časopisů, potravin, oblečení, hraček, počítačového softwaru a hardwaru, vše poskytované prostřednictvím obchodních podniků a globální počítačové sítě, reklamní a propagační služby poskytované prostřednictvím globální počítačové sítě; (38) poskytování online elektronických nástěnek (bulletin boards) a virtuálních diskusních místností (chat rooms) pro přenos zpráv mezi uživateli počítačů, týkajících se filmů, her, hudby a zábavního průmyslu; (41) poskytování široké škály informací o filmech, hrách a hudbě prostřednictvím globální počítačové sítě, služby určené k zábavě, zejména poskytování online videa, počítačových her a her s virtuální realitou prostřednictvím globální počítačové sítě, organizování festivalů zaměřených na hudební a umělecká vystoupení, rezervace vstupenek na filmy, hudbu a umělecká vystoupení, poskytovaná prostřednictvím globální počítačové sítě, služby určené k zábavě, zejména poskytování online náhledů filmů na video kazetách a video discích, prostřednictvím globální počítačové sítě, pronájem audio a audio-video kazet a disků s filmy, nahraných audio-video kazet a disků s filmy, a souvisejících elektronických zařízení prostřednictvím podniků určených k zábavě a prostřednictvím globální počítačové sítě.

(730) **HOLLYWOOD MANAGEMENT COMPANY**
Společnost zřízená podle zákonů státu Oregon,
9275 Peyton Lane, Wilsonville, Spojené státy
americké, Oregon

(740) JUDr. Pavel Zelený, advokát, Společná advokátní kancelář
Všetečka, Zelený, Švorčík, Kalenský a partneři, Hálkova 2,
Praha 2

(210) **O 184890**

(220) 22.10.2002

(320) 22.10.2002

(511) 29, 30, 32, 33, 35

(540)

JOHNNY MILKER

(510) (29) mléko, jogurt, kefir, smetana, syrovátka, sýry, šlehačka, máslo, tukové pomazánky na chléb, mléčné nápoje (s vysokým obsahem mléka), mléčné výrobky, tuky jedlé, polévky, šťávy (zeleninové) na vaření; (30) kakao, kakaové nápoje, kakaové nápoje s mlékem, kávové nápoje, kávové nápoje s mlékem, čokoládové nápoje, čokoládové nápoje s mlékem, ledový čaj, nápoje na bázi čaje, omáčky (masové), prášky na výrobu zmrzlin, zahušťovací přípravky na kuchyňské použití, zálivky (na ochucení), zálivky na saláty, zjemňující látky (na maso) pro domácnost, zmrzlina, zmrzlina jogurtová, čaj; (32) citronády, koktejly nealkoholické, minerální vody (nápoje), mošty, nápoje (nealkoholické), nápoje (syrovátkové), nápoje iontové, nealkoholické šťávy (nápoje z), ovocné šťávy, šerbety (nápoje), šumivá voda, voda (sodová), vody (stolní), zeleninové šťávy (nápoje); (33) alkoholické nápoje s výjimkou pív; (35) reklama, pomoc při řízení obchodní činnosti.

(730) **Ing. Jan Chroustovský**, Roudničská 202, Hradec
Králové, Česká republika

(210) **O 184961**

(220) 24.10.2002

(320) 24.10.2002

(511) 29, 30

(540)

OHNIVÁ POMAZÁNKA

(510) (29) paštiky, ovoce konzervované, zelenina konzervovaná, rajčatový protlak, tukové pomazánky na chléb, potravinářské výrobky z ryb jako pomazánka; (30) chuťové přísady, koření chuťové směsi, pikantní zeleninové omáčky, zálivky na ochucení (dresingy), pomazánky na bázi hořčice či majonézy.

(730) **AHOLD Czech Republic, a.s.**, Slavičkova 1a, Brno,
Česká republika

(740) Ing. Jiří Poláček, Tichý & Poláček patentopravní a
známková kancelář, Dominikánská 6, Plzeň

(210) **O 184989**

(220) 25.10.2002

(320) 25.10.2002

(511) 29

(540)

Bene-fit

(510) (29) mléko a mléčné výrobky.

(730) **MADETA a.s.**, Rudolfovská 246/83, České Budějovice,
Česká republika

(740) JUDr. Junek Václav, advokát, Tovární 14, České Budějovice

(210) **O 184997**

(220) 25.10.2002

(320) 25.10.2002

(511) 29

(540)



(510) (29) uzenářské výrobky z masa vepřového, hovězího,
drůbežího a zvěřiny.

(730) **Penny Market s. r.o.**, Jirny 353, Česká republika

(210) **O 185175**

(220) 01.11.2002

(320) 01.11.2002

(511) 5, 40

(540)



(510) (5) farmaceutické výrobky humánní a veterinární,
hygienické výrobky pro léčebné účely, dietetické přípravky
pro léčebné účely, deodoranty ne pro osobní hygienu,
desinfekční přípravky, fungicidy, insekticidy; (40)
získávání chemických substancí z rostlin.

- (730) **RNDr. Ing. Ivan Olejníček - Medin Terra**,
Vaculíkova 11, Brno, Česká republika
(740) Ing. Markes Libor, Grohova 54, Brno

- (210) **O 185236**
(220) 04.11.2002
(320) 04.11.2002
(511) 33, 35

RUMCAJSOVKA

- (510) (33) pravá Rumcajsova slivovice, hruškovice, jablkovice, višňovice, třešňovice, vínovice; (35) zprostředkování obchodu s pravou Rumcajsovou slivovicí, hruškovici, jablkovicí, višňovicí, třešňovicí, vínovicí.
(730) **Štěpán Zajíček**, Palackého 61, Jičín, Česká republika

- (210) **O 185240**
(220) 04.11.2002
(320) 04.11.2002
(511) 9, 37
(540)

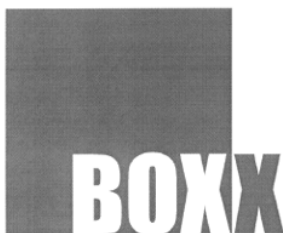

- (510) (9) počítač multimediálního typu; (37) montáž a opravy kancelářské elektroniky.
(730) **PROCOMS SERVIS s.r.o.**, Husova 8a, Brno, Česká republika

- (210) **O 185307**
(220) 05.11.2002
(320) 05.11.2002
(511) 9, 18, 25, 28
(540)

EQ

- (510) (9) brýle proti slunci a sportovní brýle, ochranné přilby a ochranné oblečení; (18) kůže a imitace kůže, jakož i výrobky z těchto materiálů, pokud nejsou obsaženy v jiných třídách, cestovní kufry a ruční kuffíky, ruksaky, sportovní tašky, deštníky, slunečníky a vycházkové hole; (25) konfekční oblečení, obuv a pokrývky hlavy; (28) sportovní a gymnastické nářadí (neobsažené v jiných třídách).
(730) **Intersport Austria Gesellschaft m.b.H.**,
Flugplatzstrasse 10, Wels, Rakousko
(740) JUDr. Matějka Jan, Advokátní a patentová kancelář
Čermák, Hořejš, Myslíl, Národní 32, Praha 1

- (210) **O 185353**
(220) 06.11.2002
(320) 06.11.2002
(511) 16
(540)

SUPERSEX

- (510) (16) periodické a neperiodické tiskoviny.
(730) **MP Media s.r.o.**, Řípská 1432/2, Praha 10, Česká republika
(740) Ing. Vanděliková Jana, Bohemia Patent, Petrská 12, Praha 1

- (210) **O 185377**
(220) 07.11.2002

- (320) 07.11.2002
(511) 1, 44
(540)

PLAGRON

- (510) (1) hnojiva pro zemědělství, hnojiva, substráty (bezzeminové rostlinné), zemina pro pěstování, zahradnické chemikálie; (44) zahradnické služby, zahradnictví, zemědělská činnost.
(730) **Michal Otípk**a, Nučická 1754/15, Praha 15 - Hostivař, Česká republika

- (210) **O 185381**
(220) 07.11.2002
(320) 07.11.2002
(511) 35
(540)



- (510) (35) služby - marketingové studie, obchodní nebo podnikatelský průzkum, obchodní průzkum, průzkum trhu.
(730) **INCOMA Research, s.r.o.**, Geologická 575/2, Praha 5 - Barrandov, Česká republika
(740) JUDr. Ivan Roubal, AK Felix a spol., U Nikolajky 5, Praha 5

- (210) **O 185459**
(220) 11.11.2002
(320) 11.11.2002
(511) 3, 4, 5, 11, 16, 21
(540)



- (510) (3) bělicí přípravky a jiné substance pro použití na látky, včetně prostředků na žehlení, přípravky k čištění, leštění, odmašťování a broušení, přípravky k odstraňování skvrn, přípravky k odstraňování nátěrů a laků, mýdla jiná než pro osobní užití, čisticí prostředky jiné než pro osobní užití, vosky, přípravky na bázi vosku pro použití na upravené a neupravené povrchy, přípravky k odstraňování vosku, leštidla na boty, krémy na boty, čistidla na boty, čističe odpadů; (4) svíčky, svíčky, knoty; (5) germicidní přípravky (jiné než pro osobní použití), dezinfekční přípravky tekuté a ve spreji (jiné než pro osobní použití), přípravky k ničení plevele a k hubení škůdců, insekticidy, přípravky proti molům, repelenty proti hmyzu, fungicidy, přípravky proti hlodavcům, osvěžovače vzduchu, deodoranty vzduchu, přípravky pro čištění a osvěžení vzduchu, deodorizéry na koberce a pokojové deodorizéry, deodorizéry na látky; (11) přístroje na čištění vzduchu, ventilační filtry, elektrická a neelektrická zařízení na čištění vzduchu spadající do této třídy; (16) plastové sáčky, plastové obaly (fólie) nezařazené do jiných tříd, papírové utěrky pro domácí úklid neimpregnované chemikáliemi nebo sloučeninami; (21) drobné náčiní a nádoby pro domácnost (nikoli z drahých kovů nebo z kovů plátovaných-dublé), hřebeny a mycí houby, kartáče jiné než pro osobní užití (s výjimkou štětců), kartáčnický materiál, dávkovače mýdla, drátěnky na čištění, nádoby (kontejnery) z umělých hmot, mopy, látky k zachycování smetí na jedno použití.

- (730) **S.C.Johnson & Son, Inc. Společnost zřízená podle zákonů státu Wisconsin**, 1525 Howe Street, Racine, Spojené státy americké, Wisconsin
- (740) JUDr. Pavel Zelený, advokát, Společná advokátní kancelář Všečetka, Zelený, Švorčík, Kalenský a partneři, Hálkova 2, Praha 2

(210) **O 185543**

(220) 13.11.2002

(320) 13.11.2002

(511) 5, 29, 30, 32

(540) **Delpharmae GelActiv 24**

- (510) (5) léčiva z chemických preparátů pro děti a nemocné, léčebná kosmetika na bázi přírodních látek, léčebné přípravky pro lázně spadající do této třídy, výtažky z léčivých rostlin a výrobky z nich, přípravky určené k léčbě a regeneraci kloubů a pohybového aparátu, vitamínové přípravky, vína medicínální, multivitamíny, multiminerály, směsi uvedených látek a přípravků v rámci této třídy, přísady do jídla dietetické s léčebnými účinky, posilující a povzbuzující potraviny s léčivými účinky, energeticko-výživné poživatiny pro léčebné účely; (29) želatina pro potravinářské účely; (30) potraviny rostlinného původu vyrobené pro konzumaci spadající do této třídy; (32) dietetické nápoje a nápoje light, posilující a povzbuzující nápoje.

- (730) **RENUTO (Overseas) LIMITED**, Demetri Liperti Street 3, Kotsapas Building, 3. patro, Limassol, Kypr

- (740) Mgr. Jaroš Zbyšek, advokát, Advokátní kancelář Jaroš - Fojtíková, Zelený pruh 95/97, Praha 4

(210) **O 185573**

(220) 14.11.2002

(320) 14.11.2002

(511) 2

(540)  **FLINT-SCHMIDT**

- (510) (2) barvy, barviva pro výrobu tiskařských barev, kartridže (náplně) do tryskových tiskáren, barvy do tryskových tiskáren, tiskařské barvy.

(590) Barevná

- (730) **Flint-Schmidt GmbH & Co. KG**, Gaugrafenstrasse 4-8, Frankfurt am Main, Německo

- (740) JUDr. Korejzová Zdeňka, KOREJZOVÁ & SPOL. Advokátní a patentová kancelář, Spálená 29, Praha 1

(210) **O 185574**

(220) 14.11.2002

(320) 14.11.2002

(511) 7, 9, 11, 37

(540) 

- (510) (7) stroje a obráběcí stroje a jejich součásti, motory a jejich součásti (ne pro motorová vozidla), stroje s elektrickým pohonem, elektrické stroje, nástroje a nářadí a jejich součásti zařazené ve tř. 7, elektrické stroje točivé a jejich příslušenství, kroužkové sběrače, lisované a skládací sběrací kroužky, kartáčové držáky pro kroužkové sběrače (vše

součást stříd. elektrických strojů točivých zařazených ve tř. 7); (9) elektrické kabely, elektrické spojky, svorky, konektory, elektrické komutátory lisované a skládané, kartáčové držáky pro komutátory, výrobky a zařízení kontrolní, regulační a měřicí techniky k výše uvedeným strojům a zařízením; (11) zařízení pro filtraci vzduchu, elektrostatické čističky vzduchu; (37) montáž, instalace, údržba a servis pro výrobky ve výše uvedených třídách.

- (730) **Sběrací ústrojí a.s.**, Kloboucká 866, Brumov -

Bylnice, Česká republika

- (740) Ing. Žák Vítězslav, Lidická 51, Brno

(210) **O 185590**

(220) 15.11.2002

(320) 15.11.2002

(511) 30, 32, 35, 39

(540) **Tchibo Harmony**

- (510) (30) káva, kávové nápoje, kávové příchutě, instantní káva, kakao, kakaové příchutě; (32) instantní nápoje v prášku; (35) zprostředkovatelská činnost v oblasti obchodu; (39) balení zboží.

- (730) **Tchibo Praha, spol. s r.o.**, Pávovská 75, Jihlava, Česká republika

- (740) JUDr. Žežulková Zuzana, advokátka, Belgická 23, Praha 2

(210) **O 185602**

(220) 15.11.2002

(320) 15.11.2002

(511) 1, 2, 5

(540)

DERON

- (510) (1) chemické přípravky pro zemědělství, pro lesnictví, pro zdravotnictví, chemické přípravky pro průmyslové a pro vědecké účely, impregnační přípravky proti hořlavosti dřeva; (2) barvy, laky, nátěry a nátěrové hmoty, mořidla na dřevo, ochranné přípravky pro dřevo, ochranné nátěry na dřevo (barvy), ohnivzdorné barvy a nátěry, konzervační přípravky pro dřevo, ředidla; (5) prostředky pro hubení rostlinných a živočišných škůdců.

- (730) **MOSET, spol. s r.o.**, Pionýrská 470, Moravský Krumlov, Česká republika

- (740) Ing. František Kania, Mendlovo nám. 1a, Brno

(210) **O 185614**

(220) 15.11.2002

(320) 15.11.2002

(511) 5, 30, 32

(540)



- (510) (5) cukrovinky s léčivými přísadami dietetické látky upravené pro lékařské účely, dietetické nápoje upravené pro lékařské účely, dietní potraviny upravené pro lékařské účely, doplňky potravy, minerální, doplňky výživové pro lékařské účely, eukalyptus pro farmaceutické účely, mentol, mentol pro farmaceutické účely, nápoje dietetické, upravené pro lékařské účely, nápoje léčivé, pastilky pro farmaceutické účely, potraviny (dietní-) přizpůsobené pro lékařské účely, sirupy pro farmaceutické účely, vitamínové přípravky, žvýkácké gummy, žvýkačky pro lékařské účely; (30) bonbóny, cukroví, mentolové, cukrovinky, tabletky

- (cukrovinky), žvýkačky ne pro lékařské účely; (32) nápoje (nealkoholické-), nápoje (přípravky na výrobu-), nealkoholické nápoje, nealkoholické šťávy (nápoje z -), šumivé nápoje (pastilky na výrobu -), šumivé nápoje (prášky na výrobu -), tablety na přípravu šumivých nápojů.
- (590) Barevná
(730) **Ed. Haas CZ, s.r.o.**, Čejč 30, Čejč, Česká republika

- (210) **O 185617**
(220) 15.11.2002
(320) 15.11.2002
(511) 33, 35
(540)



- (510) (33) vína všeho druhu; (35) pomoc při řízení obchodní činnosti v uvedeném oboru spadající do této třídy včetně propagace.
- (590) Barevná
(730) **RÉVOVIN Velké Bílovice, spol. s r.o.**, Velké Bílovice 1284, Česká republika
(740) JUDr. Kupka Miroslav, patentový zástupce, Spalova 2261, Rakovník

- (210) **O 185750**
(220) 18.11.2002
(320) 18.11.2002
(511) 1, 7, 8, 9, 11, 12, 17, 19, 37, 41, 42, 45
(540)



- (510) (1) protipožární přípravky, hasící směsi; (7) navijáky pro hadice, sací dmychadla, čerpadla; (8) nářadí a nástroje s ručním pohonem jako například sekery, kladiva, kleště, nože, nůžky, napínače, hevery; (9) protipožární výstroj a výzbroj zařazená do této třídy, jako například protipožární oděvy, hasící přístroje, proudové usměrňovače, záchranné pásy (postroje), záchranné plachty, ochranné přilby; (11) hydranty a hydrantové systémy, tlaková zařízení jako například trysky, stabilní hasící zařízení a proudnice; (12) vozidla, dopravní prostředky pozemní; (17) požární hadice a savice, hadice plátěné, spojovací, ohebné a z textilních materiálů, materiály těsnící, ucpávací a izolační, nátěry izolační a protipožární; (19) tabule signalizační nesvětelné a nekovové; (37) opravy, servis a kontrola zboží a zařízení ve výše uvedených třídách, úpravy a instalace specializovaných požárních nástaveb automobilů, zámečnictví a protipožární izolování, revize a zkoušky tlakových zařízení a nádob na plyny; (41) organizování odborných kurzů, školení, seminářů, symposií a dalších vzdělávacích akcí, vyučování, vzdělávání a lektorská činnost; (42) projektová činnost, projektové studie a technické dokumentace; (45) poradenská činnost v oblasti bezpečnosti a ochrany zdraví a života při pracovní činnosti, vytváření směrnic a katalogizace v oblasti požární ochrany.
- (730) **PYROSERVIS a.s.**, Kolčavka 5, Praha 9, Česká republika
(740) Ing. Jupa Francis, patentový zástupce, Měchenická 4, Praha 4

- (210) **O 185771**
(220) 18.11.2002
(320) 18.11.2002
(511) 9, 16, 28, 35, 38, 41, 42
(540)



- (510) (9) elektronické přístroje pro záznam, přenos, zpracování a reprodukci informací, nosiče informací, záznamová média, karty s pamětí, telefony, modemy, hlasové schránky, magnetické suporty zvukových záznamů; (16) výrobky z papíru a lepenky, tiskárenské výrobky, potřeby pro knižní vazby, fotografie, papírenské zboží, kancelářské potřeby, učební a vyučovací pomůcky, plastické obaly, tiskařské typy, štočky; (28) hrací karty; (35) informace obchodní nebo podnikatelské, propagace, reklama, zpracování textů, automatické zpracování informací, zprostředkovatelská a obstaratelská činnost v oblasti obchodu, marketing, překlad informací do počítačových databází, pomoc při řízení obchodní a podnikatelské činnosti, veškeré informační služby v rámci tř. 35; (38) telekomunikační služby, pronájem telekomunikačních okruhů, služby telematické, zřizování a provozování veřejných, účelových a privátních telekomunikačních sítí, zřizování a provozování veřejných a privátních datových a počítačových sítí, připojování zařízení a jejich začleňování do sítí, elektronický přenos dokumentů, získávání a šíření zpráv a informací prostřednictvím telekomunikační sítě nebo datové sítě nebo sítě výpočetní, šíření elektronických tiskovin, časopisů, periodik a knih prostřednictvím počítačové, datové, elektronické, telekomunikační nebo informační sítě, služby hlasové schránky, služby přístupu k datovým a informačním sítím a internetu, přenos informací, zprostředkování přenosu dat, poradenská činnost v oblasti telekomunikací; (41) služby školící a vzdělávací pro subjekty provozovatelů a veřejnost, organizace a provádění her a soutěží, sportovní, zábavná a výchovná činnost, vystavování textu, grafiky, dat a databází na počítačových sítích; (42) poradenská činnost v oblasti informací a výpočetních služeb, tvorba www stránek, tvorba informačních databází, tvorba mediálních dokumentů, vytváření www prezentací, řešení www serverů, zprostředkovatelská a poradenská činnost a oblasti výpočetní techniky a informatiky, provozování počítačových center s přístupem do databází (např. internet).
- (730) **eIdentity, s.r.o.**, Hvězdova 33/1073, Praha 4, Česká republika

- (210) **O 185796**
(220) 19.11.2002
(320) 04.10.2002
(511) 3, 5, 10, 16, 21, 29, 30, 32, 35, 39, 42, 44
(540)

TOUCHING LIVES, IMPROVING LIFE. P&G

- (510) (3) toaletní potřeby a vůně, zejména toaletní vody, vody po holení, balzámy po holení, sprchové a koupelové gely, tělová mléka, kolínské, krémy na holení, antiperspiranty, deodoranty, dezodorizační mýdla, mýdla pro osobní potřebu, antibakteriální čistící mýdla, napuštěné ubrousky na mytí, přípravky na vlasy, zejména šampony, kondicionéry, stylingové gely, tužidla, laky na vlasy, vlasové přelivy, barvy na vlasy, kosmetické přípravky, zejména make-up, pudr, korekční tyčinky, růže na tváře, oční stíny, oční linky, řasenky, tužky na obočí, rtěnky,

barvy na rty, balzámy na rty, podklad na rty, přípravky na nehty, zejména laky na nehty, podkladové laky na nehty, přípravky na vysoušení nehtů, laky na konečnou úpravu nehtů, přípravky na regeneraci nehtů, přípravky na pokožku, zejména zvlhčující pleťové vody a krémy, adstringentní a čisticí krémy, zvlhčující přípravky na mytí, čisticí přípravky na obličej, přípravky na péči a hygienu úst, zubů, krku, dásní a dutiny ústní, přípravky na vyplachování úst k prevenci zubního kamene a kazů, přípravky na čištění zubů, přípravky pro péči o zuby, zubní prášky, zubní pasty, ústní vody, ústní spreje, zubní gely, fluorové gely, fluorové ústní vody, čisticí prášky, tablety na detekci zubního kamene, přídavky do prádla ve formě čisticích přípravků k zesílení účinku praní, prášky na praní pro použití v domácnostech a zařízeních, antibakteriální prášky na praní a čisticí prostředky, mýdlové čisticí prostředky, čisticí prostředky a saponáty, máchací přípravky do myček na nádobí, mýdlové saponáty na čištění a desinfekci kuchyní, koupelen, přípravky pro domácnosti a nemocnice, papírové utěrky napuštěné čisticí směsí pro užití na pevných plochách, domácí parfémovaný a osvěžující odstraňovač skvrn určený pro nepratelé materiály a látky, změkčovač tkanin, přípravky na prádlo, zejména bělidlo a přípravky na namáčení prádla, výrobky na čištění a péči pro umělé zuby, rovnátka a můstky i s dezinfekčním účinkem; (5) léčivé krémy na pokožku, projímadla, kardiomuskulární farmaceutické přípravky na předpis, orální přípravky na tlášení bolesti, dietetické přípravky pro lékařské užití, potravinové doplňky, dietetické nápoje a potrava pro lékařské užití, farmaceutické přípravky, zejména nemastné přípravky pro zevní péči o pupínky a akné, přípravky proti průjmům, léky na nachlazení a chřipku, přípravky na rýmu, farmaceutické přípravky na bolest v krku a v ústech, farmaceutické přípravky na léčení dýchacího traktu a dutin, farmaceutické přípravky, zejména přípravky na snižování překrvení, na tlumení bolesti, antihistaminika, přípravky na odkašlávání, na potlačování kašle a na kašel s dalšími příznaky, farmaceutické přípravky na léčbu problémů kostí, farmaceutické přípravky na léčbu srdečních chorob, kožní náplasti pro substituci estrogenu, lékařské přípravky pro léčbu kašle, rýmy a infekcí dýchacích cest, lékařské přípravky pro péči a hygienu úst, zubů, krku, dásní a dutiny ústní, přípravky na vyplachování úst k prevenci zubního kamene a kazů, přípravky na čištění zubů, prostředky na čištění zubů, přípravky na péči o zuby, zubní prášky, zubní pasty, ústní vody, ústní spreje, zubní gely, fluorové gely, fluorové ústní vody, čisticí prášky, tablety na detekci zubního kamene, přípravky na preventivní péči o zuby a dásně, žvýkácí tablety pro péči o zuby - vše výše uvedené s léčebnými účinky, lepicí přípravky na umělé zuby, výrobky z papíru a/nebo celulózy pro dámskou hygienu a výrobky z těchto materiálů, zejména menstruační vložky na jedno použití, tampony a slipové vložky, hygienické výrobky, zejména hygienické vložky, maxi vložky, mini vložky a slipové vložky, lékařské napuštěné ubrousky pro batolata, deodoranty pro látky, čalounění a koberce; (10) lékařské a veterinární přístroje a nástroje, teplé zábaly a obvazy na uvolnění bolesti a křečí, terapeutické zábaly a obvazy; (16) produkty z měkkého papíru, toaletní papír, papírové pleny, papírové ručníky, papírové kapesníky, papírové ručníky a ubrousky, lepenka a absorpční papír nebo papíru podobné materiály a/nebo celulóza, všeobecné papírové výrobky pro domácnost, papír a celulóza a výrobky z těchto materiálů (pokud jsou zahrnuty ve tř. 16), plenky na jedno použití a tréninkové kalhotky na jedno použití z papíru a/nebo celulózy, papírové ručníky do koupelny, instruktážní a výukové materiály (kromě přístrojů), plastové materiály pro balení (pokud jsou obsaženy ve tř. 16); (21) napuštěné a nenapuštěné čisticí utěrky, zubní

kartáčky, elektrické zubní kartáčky, materiály připravené pro výrobu kartáčů, neelektrické nástroje a materiály, pokud jsou obsaženy ve tř. 21, vše pro čisticí účely, části a příslušenství výše uvedeného zboží, pokud jsou zahrnuty ve tř. 21, kartáče, držáky a zásobníky, pokud jsou obsaženy ve tř. 21; (29) maso, ryby, drůbež a zvěřina, výtazky z masa, ovoce a zelenina konzervované, sušené a zavařené, želé, džemy, ovocné šťávy, vejce, mléko a mléčné výrobky, jedlé oleje a tuky, zavařeniny, nakládaná zelenina, bramborové lupínky a snacky z kukuřice, sýra nebo bramborových výrobků; (30) káva, čaj, kakao, cukr, rýže, tapioka, ságo, kávové náhražky, mouka a přípravky z obilovin, tyčinky, chléb, pečivo a cukrovinky, zmrzlina, med, melasový sirup, droždí, prášky do pečiva, sůl, hořčice, ocet, nálevy (k ochucení), koření, snacky a lupínky vyrobené z obilných přípravků, salátové zálivky; (32) piva, minerální a perlivé vody a jiné nealkoholické nápoje, ovocné nápoje a ovocné džusy, sirupy a jiné přípravky ke zhotovování nápojů; (35) sestavování, uspořádávání a vydávání prodejních katalogů, propagace zasílaná poštou, obchodní služby na podporu zavedení nových výrobků na trh, marketing včetně přímého marketingu a přímé reklamy zasílané poštou, reklama při objednávce zboží poštou a v místě nákupu, propagace, on-line reklama, propagace prodeje, obchodní administrativa, zejména plánování a provoz podniku vztahující se obzvláště k marketingu, reklamě, osobnímu tréninku a managementu obchodů s voňavkářským zbožím a kosmetikou, obchodní poradenství poskytované nabyvatelům frančiz a licencí týkající se navrhování, plánování a provozu podniku, zejména s ohledem na marketing a reklamu, poskytování frančiz a licencí na obchody a výuková centra s voňavkářským zbožím a kosmetikou zprostředkováním technického, pracovního a organizačního know-how, reklama salónů krásy; (39) objednávkové a zásilkové služby prostřednictvím telekomunikací pomocí telefonu, faxu, elektronické pošty a internetu, služby objednávání po telefonu, služby objednávatelí faxem, služby objednávání elektronickou poštou; (42) vědecké a technologické služby, vědecký výzkum pro lékařské účely v souvislosti s voňavkářským zbožím a kosmetikou, služby průmyslové analýzy a výzkumu, odborný farmaceutický a lékařský výzkum, služby výzkumu v oblasti péče o zuby a ústa, vývoj kosmetických přípravků a parfémů, právní služby; (44) služby klubů zdraví, zejména lázně, poradenství v oblasti farmacie, odborné farmaceutické a lékařské oceňování, poradenství v oblasti krásy, poradenství v oblasti výživy, kosmetické ošetření, služby salónů krásy, zkrášlovacích center a kosmetických výzkumných institutů, veterinární a zemědělské služby, kadeřnické salóny, služby péče o hygienu, zdraví a krásu, salóny krásy, poradenství v oblasti salónů krásy.

(730) **The Procter & Gamble Company, společnost zřízená podle zákonů státu Ohio**, One Procter & Gamble Plaza, Cincinnati, Spojené státy americké, Ohio

(740) JUDr. Čermák Karel, Advokátní a patentová kancelář Čermák, Hořejš, Myslík, Národní 32, Praha 1

(210) **O 185870**

(220) 21.11.2002

(320) 21.11.2002

(511) 5, 30, 32

(540)



(510) (5) výrobky dietetické a nutriční pro lékařské účely, vitamínové a posilující preparáty, sportovní a doplňková výživa, minerální potraviny pro zvláštní výživu, stopové prvky, nápoje pro lékařské účely; (30) potravinové doplňky z přírodních zdrojů, sportovní a doplňková výživa, potraviny pro zvláštní výživu, proteiny pro lidskou spotřebu, přísady do nápojů jiné než esence, vanilka, káva, kakao, čaj, med, cereálie, glukóza pro výživu; (32) nealkoholické nápoje a přípravky pro jejich přípravu, rehydratační nápoje.

(730) **CZECH SPORTS CORPORATION, s.r.o.**, U družstva Repo 5, Praha 4, Česká republika

(740) Ing. Kratochvíl Václav, Šachta, Zmeškal & partneři, Radlická 28/663, Praha 5

(210) **O 185872**

(220) 21.11.2002

(320) 21.11.2002

(511) 11, 17

(540)

PERIL

(510) (11) žáruvzdorné tvarovky pro pece, tvarovky pro vyzdívky kotlů, kamen, krbů, grilů, žáruvzdorné tvarovky, boxy, filtry a žlaby pro slévárství; (17) žáruvzdorné izolační materiály, ucpávkové materiály, žáruvzdorné trubky, těsnící tmely a výplně pro dilatační spoje.

(730) **Moravské keramické závody, a.s.**, Spešovská 243, Rájec-Jestřebí, Česká republika

(740) Ing. Gheorghiu Mihnea, CSc., Zdráhalova 18, Brno

(210) **O 185879**

(220) 21.11.2002

(320) 21.11.2002

(511) 9, 10, 11, 37

(540)

MEDICAL SERVICE

(510) (9) laboratorní přístroje, přístroje a nástroje vědecké, přístroje pro kultivaci mikroorganismů; (10) zdravotnická technika zahrnutá do této třídy, zdravotnické prostředky zahrnuté do této třídy, zejména lékařské nástroje, přístroje diagnostické a terapeutické pro lékařské účely, rentgenové přístroje a nářadí, přístroje pro radioterapii, zubolékařské a zvěrolékařské přístroje a nástroje, nábytek pro nemocnice a stomatologické ordinace, inhalátory, masážní přístroje, pasivní tělové implantáty, středoušní protézy pro chirurgii ucha; (11) zdravotnická technika zahrnutá do této třídy, zejména sterilizátory, sterilizátory pro průmyslové použití, tepelné zdroje pro sterilizační přístroje a příslušenství pro sterilizační přístroje včetně náhradních dílů, přístroje destilační, přístroje pro klimatizaci zahrnuté do této třídy; (37) opravy zdravotnických prostředků, zejména lékařských přístrojů a nástrojů, opravy zdravotnických potřeb, opravy laboratorních přístrojů a techniky, měření a kalibrace lékařských diagnostických a terapeutických přístrojů a nástrojů.

(730) **MEDICAL SERVICE s.r.o.**, Mendlovo nám. 9, Brno, Česká republika

(740) Ing. Kendereši Dušan, patentový zástupce, Lidická 51, Brno

(210) **O 185881**

(220) 22.11.2002

(320) 22.11.2002

(511) 39, 41

(540)



(510) (39) organizování cest; (41) rekreace osob zaměřená na sportovní a kulturní aktivity.

(590) Barevná

(730) **Pavel Komárek**, Zamenhofova 1071, Hradec Králové, Česká republika

(210) **O 185974**

(220) 25.11.2002

(320) 25.11.2002

(511) 9, 16, 35, 40, 41, 42

(540)

ASPENA

(510) (9) zvukové a obrazové záznamy na optických, magnetických a magnetooptických nosičích, zejména záznamy z oblasti informací a výuky cizích jazyků, software ve spojení s překladatelskou činností a tlumočením, dabingem a překlady videokazet; (16) knihy a učební pomůcky a materiály, zejména pro výuku cizích jazyků; (35) organizování obchodních a propagačních akcí, služby organizační a stenografické ve spojení s užitím cizích jazyků; (40) předtiskové zpracování dokumentů včetně sazby a tisku; (41) služby jazykově-organizační, překladatelské a tlumočnické, včetně tlumočení s výjezdem do zahraničí, tlumočení simultánní, doprovodné, konsektivní, tlumočení po telefonu, služby soudních tlumočnicků, pořizování oficiálních překladů a překladů notářsky ověřených, překlady videokazet, služby poradenské ve spojení s užitím cizích jazyků, zajištění tlumočnické techniky, jazykové překlady manuálů (software); (42) programátorská činnost (tvorba software).

(730) **Beata Cupáková**, Okružní 12, Bruntál, Česká republika

(210) **O 185975**

(220) 25.11.2002

(320) 25.11.2002

(511) 9, 16, 35, 40, 41, 42

(540)



(510) (9) zvukové a obrazové záznamy na optických, magnetických a magnetooptických nosičích, zejména záznamy z oblasti informací a výuky cizích jazyků, software ve spojení s překladatelskou činností a tlumočením, dabingem a překlady videokazet; (16) knihy a učební pomůcky a materiály, zejména pro výuku cizích

- jazyků; (35) organizování obchodních a propagačních akcí, služby organizační a stenografické ve spojení s užitím cizích jazyků; (40) předtiskové zpracování dokumentů včetně sazby a tisku; (41) služby jazykově-organizační, překladatelské a tlumočnické, včetně tlumočení s výjezdem do zahraničí, tlumočení simultánní, doprovodné, konsektivní, tlumočení po telefonu, služby soudních tlumočnicků, pořizování oficiálních překladů a překladů notářsky ověřených, překlady videokazet, služby poradenské ve spojení s užitím cizích jazyků, zajištění tlumočnické techniky, jazykové překlady manuálů (software); (42) programátorská činnost (tvorba software).
- (730) **Beata Cupáková**, Okružní 12, Bruntál, Česká republika

- (210) **O 186226**
 (220) 30.11.2002
 (320) 30.11.2002
 (511) 3, 4, 9, 12, 35, 37, 39, 42
 (540)

JONY CAR

- (510) (3) autokosmetika, přípravky pro odbarvování a odlakování, pro čištění, leštění, odmašťování a broušení; (4) průmyslové oleje a tuky, mazadla, pohonné hmoty pro motorová vozidla, přísady do motorových paliv obsažené v této třídě; (9) akumulátory a veškeré elektropříslušenství vozidel zařazené v této třídě, nabíječky pro akumulátory vozidel a elektronické přístroje užívané ve vozidlech, strojně čitelné nosiče informací a informace na nich, elektronické katalogy, reklamní, propagační a informační materiály šířené elektronickou cestou, software, diagnostické stroje a přístroje obsažené v této třídě, přístroje časoměrné, přístroje pro reprodukci a šíření zvuku, obrazu a signálů, zejména autorádia a přehrávače zvukových záznamů, vysílačky a telefony, radary a antiradary, přístroje a zařízení ovládací, řídicí, signalizační, kontrolní a zabezpečovací, výstražná zařízení elektronická, výstražné trojúhelníky pro vozidla, hasicí přístroje zejména pro motorová vozidla, antény pro vozidla, brýle, pouzdra a držáky na ně, držáky na mobilní telefony a hands-free sady, ochranné přilby, oděvy, obuv, rukavice a jiné doplňky tvořící součást výstroje; (12) motorová a nemotorová silniční vozidla, vč. návěsů, přívěsů, vozíků a jiných vozidel vlečených, motory, převodová ústrojí, spojky, karosérie, podvozky vozidel vč. kol a pneumatik a jiné součásti a díly vozidel zařazených v této třídě, příslušenství pro vozidla jako například nosiče zavazadel, jízdních kol, lyží, případně jiné nosiče speciální pro vozidla, tažná zařízení pro vozidla, zpětná zrcátka, bezpečnostní pásy pro sedadla vozidel, bezpečnostní sedačky pro děti, sluneční clony pro automobily, čalounění a potahy vozidel, přípravky, zařízení a pomůcky pro stabilizaci předmětů v zavazadlovém prostoru vozidel a na nosičích přepravovaných předmětů, další nadstandardní vybavení vozidel zařazené v této třídě; (35) zprostředkování obchodu, autobazar, poradenství v oboru motorových a nemotorových vozidel ohledně jejich koupě a prodeje, inzertní, reklamní a propagační činnost, včetně reklamy mediální a velkoplošné, předvádění zboží, informace obchodního charakteru, marketing, zajišťování převodů motorových a nemotorových vozidel; (37) poradenství v oboru motorových a nemotorových vozidel ohledně údržby a oprav, komplexní služby autoservisu a pneuservisu včetně běžné údržby vozidel, seřizování, oprav, rekonstrukcí a přestaveb vozidel, montáže doplňků, prací karosářských, zámečnických (opravářského charakteru) a autolakovny, komplexní služby myčky vozidel, demontáže vozidel pro jejich likvidaci; (39) pronájem motorových a nemotorových vozidel, půjčování motorových a nemotorových vozidel, odtahová služba, provozování

parkovišť, provozování skladů, skladišť a deponií materiálů; (42) diagnostika stavu motorových a nemotorových vozidel, zajišťování technických prohlídek motorových a nemotorových vozidel.

- (730) **Miroslav Chroust**, Na Hamrech 551, Krupka, Česká republika
 (740) Zeman Petr, ZEMAN - podkrušnohorská patentová a známková kancelář, Hradní 301, Loket

- (210) **O 186285**
 (220) 02.12.2002
 (320) 02.12.2002
 (511) 16, 39, 41
 (540)



- (510) (16) papír, výrobky z papíru, informační produkty na papírových nosičích, jídelní listky, letáky, plakáty, data a databáze na papírových nosičích, tištěné manuály, reklamní, propagační a užitkové výrobky z papíru, kupříkladu pohlednice, dopisní papíry, obálky, přání, kalendáře, samolepky, obtisky, vystřihovánky, kartičky, balicí papír, tašky, sešity, skicáky, akvarely, architektonické makety, grafické reprodukce, umělecké litografie, pečeti, papírové obaly všeho druhu včetně obalů na nápoje a podnosy na pokrmy pro rychlé občerstvení a jiné výrobky z papíru, například utěrky, ubrusy, ubrousky, ručníky a podobně; (39) organizační zajišťování a pořádání tematických a pobytových poznávacích a odborných zájezdů a pobytů, cestovní programy a informace; (41) akademie (vzdělávání), cvičení (praktické -), dálkové studium, informace o výchově a vzdělávání, internátní školy, klubové služby (výchovně-zábavné-), korespondenční kurzy, pořádání, organizování a vedení seminářů, školení, vzdělávacích akcí, konferencí, projektování učebních programů, metodika vyučování a praktické činnosti studentů, zajišťování koncepčních a vzdělávacích programů a realizace pedagogických akcí, organizování kulturních nebo vzdělávacích výstav, organizování soutěží, pořádání a řízení pracovních setkání, pořádání gastronomických akcí za účelem zábavním, galerie, organizování vzdělávacích výstav v oblasti hotelové a/nebo gastronomické, prázdninové tábory a vzdělávací pobyty.
- (730) **Sdružení absolventů Hotelové školy v Mariánských Lázních**, Komenského 499/2, Mariánské Lázně, Česká republika
 (740) Ing. Vandělíková Jana, Bohemia Patent, Petrská 12, Praha 1

- (210) **O 186301**
 (220) 03.12.2002
 (320) 03.12.2002
 (511) 37, 42

(540)

atelier38
DESIGN ARCHITEKTURA REALIZACE

(510) (37) dodavatelské zabezpečení stavebních prací, organizování a zprostředkování stavebních prací; (42) projektová činnost v investiční výstavbě, konstruktérské práce, tvorba designu, design interiérů, výtvarné prostorové řešení staveb, výtvarnické práce, architektonické úpravy staveb a jejich okolí.

(730) **Ing. Arch. David Wittassek**, Lidická 20, Opava, Česká republika

(740) Ing. Kučera Zdeněk, Padělký 548 (P.O.BOX 92), Slušovice

(210) **O 186345**

(220) 04.12.2002

(320) 04.12.2002

(511) 6, 20, 25

(540)



(510) (6) dopisní schránky kovové; (20) dopisní schránky (kromě kovových a zděných), spací pytle na Kempování; (25) oděvy včetně sportovního oblečení, čepice.

(730) **Apolena Marešová - APPU**, Matoušova 8, Praha 5, Česká republika

(210) **O 186348**

(220) 04.12.2002

(320) 04.12.2002

(511) 5

(540)

Robitussin. Specialista na účinnou léčbu kašle.

(510) (5) farmaceutické výrobky.

(730) **Wyeth**, Five Giralda Farms, Madison, Spojené státy americké, New Jersey

(740) Mgr. Petra Korejzová, KOREJZOVÁ & SPOL. Advokátní a patentová kancelář, Spálená 29, Praha 1

(210) **O 186352**

(220) 04.12.2002

(320) 04.12.2002

(511) 35, 39, 42

(540)



(510) (35) tisk reklamních prospektů, vydávání propagačních materiálů, provádění průzkumových anket, zpracování dat a vytváření informačních databází, zpracování výsledků distribuce propagačních materiálů, vyhodnocování dosahu

marketingových projektů, zapracování struktury zákazníků do mapy, poskytování výstupů z informačních databází, navrhování a zpracování listovních zásilek s propagačními materiály, balení a kompletování listovních zásilek s propagačními materiály, balení a kompletování balíkových zásilek s propagačními materiály, komplexní zpracování listovních nebo balíkových zásilek propagačních materiálů, zejména skládání, rozkládání, obálkování a frankování, vkládání propagačních tiskovin do jiných materiálů, neadresná distribuce propagačních materiálů do poštovních schránek domácností a firem, adresná distribuce propagačních materiálů na základě údajů z informačních databází, distribuce reklamních vzorků výrobků do poštovních schránek, distribuce reklamních vzorků výrobků v obchodní síti a/nebo na frekventovaných místech, telemarketing, provozování klientských linek; (39) navrhování a zpracování listovních zásilek, balení a kompletování listovních zásilek, balení a kompletování balíkových zásilek; (42) zpracování demografických údajů do informačních databází, zpracování demografických údajů do digitálních map, vytváření digitalizovaných map měst s údaji o poštovních schránkách a o obyvatelích.

(590) Barevná

(730) **Pulary, s.r.o.**, Míchálovická 151, Ostrava-Slezská Ostrava, Česká republika

(210) **O 186414**

(220) 05.12.2002

(320) 05.12.2002

(511) 1, 2, 4, 5, 35, 42

(540)

CHEMAP

(510) (1) chemikálie pro průmysl, výrobky anorganické chemie, chemická činidla, dispergační činidla, impregnační látky, kyseliny, tmely, pojiva, chemické přípravky pro výrobu pigmentů, rozpouštědla, žiraviny, chemické látky klasifikované jako hořlavé, zdraví škodlivé, žiravé, dráždivé, senzibilizující, výbušné, oxidující, extrémně hořlavé, vysoce hořlavé, vysoce toxické, toxické, karcinogenní, mutagení, toxické pro reprodukci, nebezpečné pro životní prostředí; (2) mořidla, antikorozní přípravky, barvy, laky, nátěrové hmoty, pojiva pro barvy, ředidla, fermeže, inhibitory proti korozi, tmely, pigmenty; (4) oleje, paliva, uhlí a doprovodné suroviny, benzín, lín, průmyslové oleje, průmyslové pasty a tuky, mazadla, minerální paliva, motorová paliva, nafta, motorový olej, pohonné látky, ropa; (5) jedy všeho druhu, biocidy, pesticidy, herbicidy, insekticidy, dezinfekční přípravky, dezodoranty i jiné než pro osobní potřebu, žiravé látky pro farmaceutické účely; (35) dovozní a vývozní kancelář, marketingové studie, pomoc při řízení obchodní činnosti, obchodní nebo podnikatelské poradenství, organizování komerčních nebo reklamních výstav, průzkum trhu, rozšiřování vzorků zboží, řízení průmyslových nebo obchodních podniků, zprostředkovatelská činnost v oblasti obchodu a služeb, automatizované zpracování dat; (39) doprava, skladování, dodávání zboží, pronájem skladišť; (42) technické poradenství, vypracování technologických postupů, chemické analýzy a rozborů, poradenská činnost, odborné konzultace, služby v oblasti chemie a vývoj v oblasti zemědělství a poradenství o ochraně životního prostředí.

(730) **CHEMAP spol. s.r.o.**, Průmyslová 21, Pardubice-Černá za Bory, Česká republika

(740) Ing. Kratochvíl Václav, Šachta, Zmeškal & partneři, Radlická 28/663, Praha 5

(210) **O 186425**

(220) 05.12.2002

(320) 05.12.2002
 (511) 7, 9, 11, 35
 (540)



duhový spotřebič

- (510) (7) elektrické a elektromechanické kuchyňské aparáty pro zpracování potravin, jako kuchyňské roboty, mixéry, drtiče, mlýnky, elektrické stroje pro čištění, vysavače, pračky, obráběcí stroje, elektrické ruční stroje jako vrtačky, pily, brusky, leštičky, hoblíky apod., zařazené v této třídě; (9) přístroje a nástroje vědecké, námořní, geodetické, fotografické, filmové, optické, přístroje pro měření, signalizaci, kontrolu, inspekci, záchranu a přístroje pro vyučování, přístroje a nástroje pro vedení, přepínání, přeměnu, akumulaci nebo řízení elektrického proudu, přístroje pro záznam, převod, reprodukci zvuku nebo obrazu, magnetické nosiče zvukových záznamů, gramofonové desky, automatické distributory a mechanismy pro přístroje na mince, zapisovací pokladny, počítačové stroje, software na nosičích, přístroje pro zpracování informací, hasící přístroje, domácí elektrické spotřebiče a spotřební elektronika, zejména radiopřijímače, televizory, videorekordéry, žehličky; (11) přístroje pro osvětlení, topení, výrobu páry, pro vaření, přístroje a zařízení chladicí, sušící, ventilační, pro rozvod vody, sanitární zařízení, zařízení pro klimatizaci, varné elektrické přístroje, domácí elektrické spotřebiče zařazené v této třídě, zejména pračky, chladničky, mrazáky, vlasové vysoušeče, vařiče; (35) inzertní a reklamní činnost, obstaravatelská a zprostředkovatelská činnost v oblasti obchodu, poskytování pomoci při obchodní činnosti, obchodní administrativa, marketing.
- (730) **ČEZ, a.s.**, Duhová 2/1444, Praha 4, Česká republika
 (740) JUDr. Aleš Zábřeh, advokát a patentový zástupce, Na Beránce 2, Praha 6

(210) **O 186473**
 (220) 06.12.2002
 (320) 06.12.2002
 (511) 35, 39, 41, 43

CADILLAC CLUB PRAHA

- (510) (35) propagační a reklamní činnost, pořádání výstav a předváděcích akcí pro komerční účely, zejména se zaměřením na historická vozidla, zprostředkování v oblasti obchodu; (39) služby spojené s činností cestovní kanceláře v oblasti dopravy, pořádání zájezdů; (41) klubová činnost, zejména se zaměřením na vozidla americké výroby, vzdělávací, školicí a zábavná činnost, tématické přednášky a školení, zejména zaměřené na historii techniky a motorismu, pořádání sportovních akcí, pořádání výstav v oblasti vzdělávání a zábavy; (43) služby v oblasti stravování a ubytování, provozování motelu.
- (730) **Jaroslav Zvonař**, U Pazderek 210/37, Praha 8, Česká republika
 (740) Jíra Vladimír, patentový zástupce, Kovanecká 2112/18, Praha 9

(210) **O 186606**
 (220) 09.12.2002
 (320) 09.12.2002
 (511) 9, 16, 35, 36, 39, 41, 43

(540) **TPR**

- (510) (9) nosiče magnetických dat, nahrávací disky a jiné nosiče, zařízení na zpracování dat a počítače, počítačový software; (16) tiskoviny, např. knihy, časopisy, publikace, brožury, katalogy, informační letáky, mapy, fotografie, kalendáře, výrobky z papíru, tištěný materiál, instruktážní a výukový materiál zařazený v této třídě, seznamy (rejstříky), zprávy v tištěné formě; (35) propagační a inzertní činnost, poradenská činnost v oblasti ekonomické a organizační, služby spojené s managementem, odborné poradenství v oblasti mezilidských vztahů a v oblasti rozvoje osobnosti; (36) obstarávání finančních informací; (39) provozování cestovní agentury, organizování cest a pobytů, zajištění dopravy pro zájezdy, průvodcovské služby, poradenská a konzultační činnost v oblasti služeb cestovní agentury, provozování cestovní agentury, organizování prohlídek muzeí, kulturních sbírek, knihoven, hradů a zámků a kulturních ústavů; (41) služby v oblasti výchovy, pořádání a řízení kurzů, školení, pracovních setkání, lektorské činnosti a jiné vzdělávací akce, organizování kulturních, zábavních a sportovních podniků; (43) služby cestovní agentury spojené se zajišťováním ubytování a stravování.
- (730) **TECHNIKA PUBLIC RELATIONS s.r.o.**, Jilovská 1167/71, Praha 4, Česká republika
 (740) JUDr. Marek Bánský, advokát, Elišky Krásnohorské 10/2, Praha 1 - Josefov

(210) **O 186833**
 (220) 16.12.2002
 (320) 16.12.2002
 (511) 9, 38
 (540)

FOMA

- (510) (9) telekomunikační přístroje a zařízení jako ruční telekomunikační přístroje, modemy, řemínky pro ruční telekomunikační přístroje, řemínky pro osobní digitální asistenty, telefonní přístroje, elektronické přístroje a zařízení jako osobní digitální asistenti, počítače, kamery, digitální kamery, CCD kamery, počítačové programy načítatelné z internetu nebo stažitelné z počítače, elektronické publikace načítatelné z internetu nebo stažitelné z počítače, digitální záznamy (obsahy) načítatelné z internetu nebo stažitelné z počítače, programy elektronických her načítatelných z internetu nebo stažitelných z počítače, digitální obrazy, digitální hudba a obrázky, automobilové navigační přístroje a zařízení; (38) telekomunikace, komunikace celulárními telefony, komunikace počítačovými terminály, rádio a telefonní pagingové služby, poskytování telekomunikačních připojení ke globální počítačové síti počítači, poskytování telekomunikačních připojení ke globální počítačové síti celulárními telefony, poskytování bezdrátového spojení pro místní počítačovou síť /LAN/, služby elektronické pošty, poskytování a spravování on-line elektronických bulletinových panelů pro přenos zpráv mezi počítačovými uživateli připojenými na internet, poskytování a spravování on-line chat rooms pro přenos zpráv mezi počítačovými uživateli týkajících se všeobecných zájmů, pronájem telefonních přístrojů, faxových přístrojů a jiných telekomunikačních přístrojů a zařízení, poskytování komunikační servisní datové sítě /VAN/.
- (730) **Kabushiki Kaisha NTT DoCoMo**, 11-1, Nagatacho 2-chome, Chiyoda-ku, Tokyo, Japonsko
 (740) JUDr. Matějka Jan, Advokátní a patentová kancelář Čermák, Hořejš, Myslíl, Národní 32, Praha 1

(210) **O 186870**
 (220) 17.12.2002
 (320) 17.12.2002
 (511) 35, 36, 39
 (540)



(510) (35) zprostředkovatelská činnost v oblasti obchodu, činnost podnikatelských, organizačních a ekonomických poradců; (36) činnost finančních poradců; (39) distribuce elektrické energie.
 (730) **Coal Energy, a. s.**, Václavské nám. 846/1, Praha 1, Česká republika

(210) **O 186874**
 (220) 17.12.2002
 (320) 17.12.2002
 (511) 35, 37, 38, 41, 42
 (540)

Lion Teleservices CZ

(510) (35) telemarketingové, directmarketingové služby (přímý marketing), marketingové a reklamní služby, externí zajišťování služeb přímého marketingu (outsourcing); (37) instalace pobočkových telefonních ústředí; (38) budování call center (integrováných komunikačních center), poradenství v oblasti telekomunikací; (41) výchova, vzdělávání a příprava pracovníků call center (integrováných komunikačních center); (42) návrhy, programování a správa webů.
 (730) **Lion Teleservices CZ, a. s.**, Blanická 28, Praha 2, Česká republika

(210) **O 186875**
 (220) 17.12.2002
 (320) 17.12.2002
 (511) 35, 37, 38, 41, 42
 (540)



(510) (35) telemarketingové, directmarketingové služby (přímý marketing), marketingové a reklamní služby, externí zajišťování služeb přímého marketingu (outsourcing); (37) instalace pobočkových telefonních ústředí; (38) budování call center (integrováných komunikačních center), poradenství v oblasti telekomunikací; (41) výchova, vzdělávání a příprava pracovníků call center (integrováných komunikačních center); (42) návrhy, programování a správa webů.
 (730) **Lion Teleservices CZ, a. s.**, Blanická 28, Praha 2, Česká republika

(210) **O 186915**
 (220) 18.12.2002
 (320) 18.12.2002
 (511) 33
 (540)

MIODULA

(510) (33) alkoholické nápoje, s výjimkou pív.

(730) **FORTISSIMO group, s.r.o.**, Vendryně 853, Vendryně, Česká republika
 (740) Pacl Václav, patentový zástupce, Okrajová 4a, Havířov - Podlesí

(210) **O 187095**
 (220) 20.12.2002
 (320) 20.12.2002
 (511) 21, 33, 35, 39
 (540)

Vin&Co

(510) (21) košťýře na ochutnávání vína, demižony, džbánky s výjimkou džbánek z drahých kovů, láhve, otvíráky na láhve, nádoby na led, sklenice, šejkry; (33) alkoholické nápoje; (35) zprostředkování prodeje alkoholických nápojů; (39) distribuce alkoholických nápojů s výjimkou pro reklamní účely.
 (730) **Adeux, s.r.o.**, Dolanská 5, Praha 6, Česká republika
 (740) JUDr. Kříž Jan, Dlouhá 13, Praha 1

(210) **O 187096**
 (220) 20.12.2002
 (320) 20.12.2002
 (511) 21, 33, 35, 39
 (540)



(510) (21) košťýře na ochutnávání vína, demižony, džbánky s výjimkou džbánek z drahých kovů, láhve, otvíráky na láhve, nádoby na led, sklenice, šejkry; (33) alkoholické nápoje; (35) zprostředkování prodeje alkoholických nápojů; (39) distribuce alkoholických nápojů s výjimkou pro reklamní účely.
 (730) **Adeux, s.r.o.**, Dolanská 5, Praha 6, Česká republika
 (740) JUDr. Kříž Jan, Dlouhá 13, Praha 1

(210) **O 187097**
 (220) 20.12.2002
 (320) 20.12.2002
 (511) 21, 33, 35, 39
 (540)

adeux

(510) (21) košťýře na ochutnávání vína, demižony, džbánky s výjimkou džbánek z drahých kovů, láhve, otvíráky na láhve, nádoby na led, sklenice, šejkry; (33) alkoholické nápoje; (35) zprostředkování prodeje alkoholických nápojů; (39) distribuce alkoholických nápojů s výjimkou pro reklamní účely.
 (730) **Adeux, s.r.o.**, Dolanská 5, Praha 6, Česká republika
 (740) JUDr. Kříž Jan, Dlouhá 13, Praha 1

(210) **O 187107**
 (220) 20.12.2002
 (320) 20.12.2002
 (511) 30
 (540)

EXPRESSA

(510) (30) káva, káva v obalech z filtračních materiálů, nápoje na bázi kávy, kávové výtažky, instantní káva, kávové náhražky, směsi z kávy a kávových náhražek, čaj, nápoje na bázi čaje, čajové výtažky, čajové náhražky, kakao, nápoje na bázi kakaa, čokoláda a čokoládové výtažky v

práškové, granulované nebo tekuté formě, cukr.

- (730) **BALÍRNÝ DOUWE EGBERTS, a. s.**, K Žižkovu 9,
Praha 9 - Vysočany, Česká republika
(740) JUDr. Traplová Jarmila, Advokátní a patentová kancelář
Traplová, Hakr, Kubát, Přístavní 24, Praha 7

- (210) **O 187144**
(220) 23.12.2002
(320) 23.12.2002
(511) 35, 36, 41, 42
(540)

Úpadkový dům

- (510) (35) pomoc při řízení obchodní činnosti, zejména podnikatelský servis, spisové a předarchivní služby, služby aukční kanceláře, účetní a ekonomické poradenství, obchodní a ekonomické analýzy, ekonomické a organizační poradenství; (36) zprostředkovatelská činnost v oblasti prodeje a pronájmu nemovitostí, realitní činnost, správa nemovitostí, cenové expertízy a znalecké oceňování nemovitostí, odkupy a správa pohledávek, vymáhání pohledávek na základě uzavřené mandátní smlouvy, řešení úvěrových pohledávek u rizikových nespolupracujících klientů, služby exekutorské, daňové poradenství, auditorské služby, finanční analýzy, poradenská činnost v oblasti cenných papírů, pojišťovací makléřství, metodicko-poradenská činnost likvidátorům a správcům konkurzní podstaty; (41) provoz školícího střediska; (42) právní služby.

- (730) **RENDITA REALIS CZ, a. s.**, Janáčkova 1020/7,
Ostrava, Česká republika
(740) Ing. Michálek Zdeněk, Francouzská 1186, Kopřivnice

- (210) **O 187150**
(220) 23.12.2002
(320) 23.12.2002
(511) 6
(540)

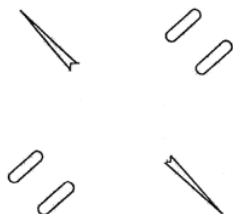

- (510) (6) šrouby, svorníky, hřeby a nýty se zapuštěnými hlavicemi, vše z kovu.
(730) **PHILLIPS SCREW COMPANY a Delaware Corporation**, 508 Edgewater Drive, Wakefield,
Spojené státy americké, Massachusetts
(740) JUDr. Matějka Jan, Advokátní a patentová kancelář
Čermák, Hořejš, Myslíl, Národní 32, Praha 1

- (210) **O 187151**
(220) 23.12.2002
(320) 23.12.2002
(511) 2, 9, 37
(540)

A-PRINT

- (510) (2) tonery, zásobníky toneru, doplňovací zásobníky tonerů do tiskáren, faxů, kopírek, pasty pro tisk, doplňovací sady inkoustu pro inkoustové tiskárny; (9) software na CD a DVD discích a magnetických médiích, výpočetní a kancelářská technika, tiskárny, faxy, kopírovací stroje, počítače, notebooky, monitory, scannery, doplňkové vybavení, kupř. myši, klávesnice, diskety a programové vybavení, telekomunikační technika, zejména telefonní přístroje s drátem i bezdrátové, vizuální telefony a přístroje

na videotext, mobilní telefony, mobilní radiotelegrafické přístroje, terminální účastnické telefonní stanice, zařízení pro reprodukci dat, telecomputery, spotřební elektronika, elektronická zabezpečovací technika, informační, měřicí, monitorovací a řídicí systémy, přístroje a zařízení, analogové a digitální karty, speciální pouzdra pro přístroje a nástroje zařazené v této třídě; (37) instalace, servis a oprava kancelářské a výpočetní techniky, renovace kazet všeho druhu, zejména pro tiskárny, kopírky, faxy a psací stroje.

- (730) **IPPON CZ, s. r. o.**, Průmyslová 360, Pardubice,
Česká republika
(740) Ing. Vandělková Jana, Bohemia Patent, Petrská 12, Praha 1

- (210) **O 187156**
(220) 23.12.2002
(320) 23.12.2002
(511) 36
(540)

FANDC

- (510) (36) služby finanční, pojištění a služby týkající se pojištění, finanční záležitosti, peněžní záležitosti, finanční řízení, finanční investice, bankovníctví, řízení důchodů, financování, kapitálové investice, důchodové fondy, trusty, služby "investment trusts" a finanční a daňové oceňovací služby, zřizování derivátových fondů, investiční služby, řízení důchodových fondů, bankovní služby, řízení investičních fondů, zřizování a vedení účtů individuálních úspor (ISAs - individual savings accounts), osobní bilanční plány - PEPs (personal equity plans), investiční kapitál, majetková portfolia pro emergentní obchody, investice do emergentních obchodů, majetkové investice, investice s pevným výnosem, kombinované obligace, zámožské majetkové investice, obligáční investice, hotovostní fondy, investiční trusty, důchodová schémata, investiční portfolia institucí, portfolia soukromých investorů, osobní důchodové plány, plány soukromých investorů, PEP převodní plány, soukromé majetkové fondy, termínové fondy, třídění aktiv, námožní fondy, emergentní dluhové investice, vládní dluhopisné investice, korporáční dluhopisné investice, vysoce výnosné dluhopisné investice, produkty rizikových fondů a důchodová schémata institucí, investiční poradenství a shromažďování prostředků na dobročinné účely, informace, posudky, oceňování a prognózy týkající se investování, investičních prostředků, cenných papírů, světového trhu, měn, efektivita společností, zprávy vztahující se k efektivitě portfolií a jejich aktualizace, prognózy týkající se zisků společností a cenových marží, vypracování investičních strategií, opatřování údajů finančního trhu, alokace aktiv a burzovní volby, sledování likvidity, řízení aktiv včetně řízení vlastnictví, cenných papírů, dluhopisů a strukturovaných produktů, peněžní řízení, přizpůsobování fondů pro investory, uzávěrkové služby pro investiční fondy, zpracovávání analýz finančního trhu, služby pro řízení vlastnických projektů a jejich modernizaci, služby pro vedení hotovostního peněžnictví, správa investic, plány úspor a fondové uzávěrkové prostředky, informace a poradenské služby pro nezávislé finanční poradenství, opatřování údajů týkajících se efektivita investičního fondu, výzkum týkající se peněžních trhů, světových měn, zisků korporací, cenových marží, informací o společnostech a jejich efektivitě a o tržních sektorech, služby kurzovních záznamů na burze, opatřování derivátových fondů, informace poskytované on-line prostřednictvím Internetu a jiných elektronických interaktivních prostředků a týkající se financí, investic a pojištění, včetně mapování fondů, opatřování cen fondů a služeb kurzovních záznamů na burze.

- (730) **F&C Management Limited**, 8th Floor, Exchange House, Primrose Street, London, Velká Británie
 (740) Toningarová Daniela, Kamenická 3, Praha 7

- (210) **O 187157**
 (220) 23.12.2002
 (320) 23.12.2002
 (511) 36
 (540)

FandC

- (510) (36) služby finanční, pojištění a služby týkající se pojištění, finanční záležitosti, peněžní záležitosti, finanční řízení, finanční investice, bankovníctví, řízení důchodů, financování, kapitálové investice, důchodové fondy, trusty, služby "investment trusts" a finanční a daňové oceňovací služby, zřizování derivátových fondů, investiční služby, služby důchodových fondů, bankovní služby, řízení investičních fondů, zřizování a vedení účtů individuálních úspor (ISAs - individual savings accounts), osobní bilanční plány - PEPs (personal equity plans), investiční kapitál, majetková portfolia pro emergentní obchody, investice do emergentních obchodů, majetkové investice, investice s pevným výnosem, kombinované obligace, zámožské majetkové investice, obligační investice, hotovostní fondy, investiční trusty, důchodová schémata, investiční portfolia institucí, portfolia soukromých investorů, osobní důchodové plány, plány soukromých investorů, PEP převodní plány, soukromé majetkové fondy, termínové fondy, třídění aktiv, námořní fondy, emergentní dluhové investice, vládní dluhopisné investice, korporální dluhopisné investice, vysoce výnosné dluhopisné investice, produkty rizikových fondů a důchodová schémata institucí, investiční poradenství a shromažďování prostředků na dobročinné účely, informace, posudky, oceňování a prognózy týkající se investování, investičních prostředků, cenných papírů, světového trhu, měn, efektivitu společností, zprávy vztahující se k efektivitě portfolií a jejich aktualizace, prognózy týkající se zisků společností a cenových marží, vypracování investičních strategií, opatřování údajů finančního trhu, alokace aktiv a burzovní volby, sledování likvidity, řízení aktiv včetně řízení vlastnictví, cenných papírů, dluhopisů a strukturovaných produktů, peněžní řízení, přizpůsobování fondů pro investory, uzávěrkové služby pro investiční fondy, zpracovávání analýz finančního trhu, služby pro řízení vlastnických projektů a jejich modernizaci, služby pro vedení hotovostního peněžnictví, správa investic, plány úspor a fondové uzávěrkové prostředky, informace a poradenské služby pro nezávislé finanční poradce, opatřování údajů týkajících se efektivitu investičního fondu, výzkum týkající se peněžních trhů, světových měn, zisků korporací, cenových marží, informací o společnostech a jejich efektivitě a o tržních sektorech, služby kurzovních záznamů na burze, opatřování derivátových fondů, informace poskytované on-line prostřednictvím Internetu a jiných elektronických interaktivních prostředků a týkající se financí, investic a pojištění, včetně mapování fondů, opatřování cen fondů a služeb kurzovních záznamů na burze.

- (730) **F&C Management Limited**, 8th Floor, Exchange House, Primrose Street, London, Velká Británie
 (740) Toningarová Daniela, Kamenická 3, Praha 7

- (210) **O 187158**
 (220) 23.12.2002
 (320) 23.12.2002
 (511) 36
 (540)

F&C

- (510) (36) služby finanční, pojištění a služby týkající se pojištění, finanční záležitosti, peněžní záležitosti, finanční řízení, finanční investice, bankovníctví, řízení důchodů, financování, kapitálové investice, důchodové fondy, trusty, služby "investment trusts" a finanční a daňové oceňovací služby, zřizování derivátových fondů, investiční služby, služby důchodových fondů, bankovní služby, řízení investičních fondů, zřizování a vedení účtů individuálních úspor (ISAs - individual savings accounts), osobní bilanční plány - PEPs (personal equity plans), investiční kapitál, majetková portfolia pro emergentní obchody, investice do emergentních obchodů, majetkové investice, investice s pevným výnosem, kombinované obligace, zámožské majetkové investice, obligační investice, hotovostní fondy, investiční trusty, důchodová schémata, investiční portfolia institucí, portfolia soukromých investorů, osobní důchodové plány, plány soukromých investorů, PEP převodní plány, soukromé majetkové fondy, termínové fondy, třídění aktiv, námořní fondy, emergentní dluhové investice, vládní dluhopisné investice, korporální dluhopisné investice, vysoce výnosné dluhopisné investice, produkty rizikových fondů a důchodová schémata institucí, investiční poradenství a shromažďování prostředků na dobročinné účely, informace, posudky, oceňování a prognózy týkající se investování, investičních prostředků, cenných papírů, světového trhu, měn, efektivitu společností, zprávy vztahující se k efektivitě portfolií a jejich aktualizace, prognózy týkající se zisků společností a cenových marží, vypracování investičních strategií, opatřování údajů finančního trhu, alokace aktiv a burzovní volby, sledování likvidity, řízení aktiv včetně řízení vlastnictví, cenných papírů, dluhopisů a strukturovaných produktů, peněžní řízení, přizpůsobování fondů pro investory, uzávěrkové služby pro investiční fondy, zpracovávání analýz finančního trhu, služby pro řízení vlastnických projektů a jejich modernizaci, služby pro vedení hotovostního peněžnictví, správa investic, plány úspor a fondové uzávěrkové prostředky, informace a poradenské služby pro nezávislé finanční poradce, opatřování údajů týkajících se efektivitu investičního fondu, výzkum týkající se peněžních trhů, světových měn, zisků korporací, cenových marží, informací o společnostech a jejich efektivitě a o tržních sektorech, služby kurzovních záznamů na burze, opatřování derivátových fondů, informace poskytované on-line prostřednictvím Internetu a jiných elektronických interaktivních prostředků a týkající se financí, investic a pojištění, včetně mapování fondů, opatřování cen fondů a služeb kurzovních záznamů na burze.

- (730) **F&C Management Limited**, 8th Floor, Exchange House, Primrose Street, London, Velká Británie
 (740) Toningarová Daniela, Kamenická 3, Praha 7

- (210) **O 187159**
 (220) 23.12.2002
 (320) 23.12.2002
 (511) 36
 (540)



- (510) (36) služby finanční, pojištění a služby týkající se pojištění, finanční záležitosti, peněžní záležitosti, finanční řízení, finanční investice, bankovníctví, řízení důchodů,

financování, kapitálové investice, důchodové fondy, trusty, služby "investment trusts" a finanční a daňové oceňovací služby, zřizování derivátových fondů, investiční služby, služby důchodových fondů, bankovní služby, řízení investičních fondů, zřizování a vedení účtů individuálních úspor (ISAs - individual savings accounts), osobní bilanční plány - PEPs (personal equity plans), investiční kapitál, majetková portfolia pro emergentní obchody, investice do emergentních obchodů, majetkové investice, investice s pevným výnosem, kombinované obligace, zámožské majetkové investice, obligační investice, hotovostní fondy, investiční trusty, důchodová schémata, investiční portfolia institucí, portfolia soukromých investorů, osobní důchodové plány, plány soukromých investorů, PEP převodní plány, soukromé majetkové fondy, termínové fondy, třídění aktiv, námořní fondy, emergentní dluhové investice, vládní dluhopisné investice, korporáční dluhopisné investice, vysoce výnosné dluhopisné investice, produkty rizikových fondů a důchodová schémata institucí, investiční poradenství a shromažďování prostředků na dobročinné účely, informace, posudky, oceňování a prognózy týkající se investování, investičních prostředků, cenných papírů, světového trhu, měn, efektivita společností, zprávy vztahující se k efektivitě portfolií a jejich aktualizace, prognózy týkající se zisků společností a cenových marží, vypracování investičních strategií, opatřování údajů finančního trhu, alokace aktiv a burzovní volby, sledování likvidity, řízení aktiv včetně řízení vlastnictví, cenných papírů, dluhopisů a strukturovaných produktů, peněžní řízení, přizpůsobování fondů pro investory, uzávěrkové služby pro investiční fondy, zpracovávání analýz finančního trhu, služby pro řízení vlastnických projektů a jejich modernizaci, služby pro vedení hotovostního peněžnictví, správa investic, plány úspor a fondové uzávěrkové prostředky, informace a poradenské služby pro nezávislé finanční poradce, opatřování údajů týkajících se efektivita investičního fondu, výzkum týkající se peněžních trhů, světových měn, zisků korporací, cenových marží, informací o společnostech a jejich efektivitě a o tržních sektorech, služby kurzovních záznamů na burze, opatřování derivátových fondů, informace poskytované on-line prostřednictvím Internetu a jiných elektronických interaktivních prostředků a týkající se financí, investic a pojištění, včetně mapování fondů, opatřování cen fondů a služeb kurzovních záznamů na burze.

- (730) **F&C Management Limited**, 8th Floor, Exchange House, Primrose Street, London, Velká Británie
 (740) Toningarová Daniela, Kamenická 3, Praha 7

- (210) **O 187171**
 (220) 27.12.2002
 (320) 27.12.2002
 (511) 33
 (540)



- (510) (33) likéry a lihoviny.
 (590) Barevná
 (730) **Oldřich Karpíšek**, Podolí 250, Mšené - lázně, Česká republika

- (210) **O 187173**
 (220) 27.12.2002
 (320) 27.12.2002
 (511) 25
 (540)

DRESS ave.

- (510) (25) oděvy.
 (730) **DRESS s. r. o.**, Anglická 25, Praha 2, Česká republika

- (210) **O 187220**
 (220) 30.12.2002
 (320) 02.07.2002
 (511) 38, 39, 42
 (540)

TRUCKMATIX

- (510) (38) telekomunikace, sběr, uchovávání a předávání zpráv, dat a informací, provoz databanky, komunikace rozhlasem, telegraficky a telefonem, přenos informací, textů, výkresů a obrázků pomocí počítače do internetové nebo počítačové sítě, přenos informací, zpráv a telegramů, přenos zpráv telefonem nebo pomocí telematických služeb, poskytování telekomunikačních služeb; (39) pronájem vozidel, pořádání a zprostředkování zájezdů, zprostředkování dopravních služeb, dopravní informace, informační dopravní služby; (42) tvorba a údržba počítačových programů, provoz výpočetního střediska, tvorba databanky, technické poradenství.
 (730) **DaimlerChrysler Services AG debis Haus am Potsdamer Platz**, Eichhornstrasse 3, 10875 Berlin, Německo
 (740) JUDr. Matějka Jan, Advokátní a patentová kancelář Čermák, Hořejš, Myslíl, Národní 32, Praha 1

- (210) **O 187244**
 (220) 31.12.2002
 (320) 31.12.2002
 (511) 9, 16, 25, 35, 41
 (540)

EXCALIBUR

- (510) (9) nosiče zvukových, obrazových a textových záznamů; (16) tiskoviny, noviny, časopisy, brožury, fotografie, pohlednice, obaly z papíru a umělých hmot v rámci této třídy; (25) čepice, klobouky, kravaty, opasky; (35) reklama, inzerce, propagace, pronájem reklamních ploch, prostorů a materiálů, zpracování dat, překlady a systemizace informací do počítačové databáze, organizování komerčních výstav; (41) nakladatelství a vydavatelství, produkce a výroba audiovizuálních děl, překlady, organizování a vedení společenských, sportovních, výchovných, vzdělávacích a zábavních akcí.
 (730) **Martin Ludvík**, Mezibranská 1482/11, Praha 1, Česká republika
 (740) Fischer Michael, FISCHER & PARTNER, Na Hrobci 5, Praha 2

- (210) **O 187261**
 (220) 02.01.2003
 (320) 02.01.2003
 (511) 8
 (540)

CLASSIC LINE

- (510) (8) šroubováky, ruční nástroje a nářadí.
 (730) **NAREX BYSTRICE, s. r. o.**, Dr. E. Beneše 349, Bystrice u Benešova, Česká republika
 (740) Toningarová Daniela, Kamenická 3, Praha 7

- (210) **O 187287**
 (220) 06.01.2003
 (320) 06.01.2003
 (511) 35, 37, 38, 39, 42
 (540)

Cellect

- (510) (35) zprostředkovatelská činnost v oblasti obchodu, zejména s produkty z oboru telekomunikačních zařízení a jejich příslušenství, včetně softwaru; (37) servis mobilních telekomunikačních zařízení a jejich příslušenství; (38) poradenská činnost v oblasti mobilních telekomunikačních zařízení a jejich příslušenství, včetně příslušného softwaru; (39) distribuce mobilních telekomunikačních zařízení a jejich příslušenství, včetně softwaru; (42) tvorba softwaru, technická pomoc při jeho zavádění.
- (730) **DREIM CZ s.r.o.**, U Kamýku 285, Praha 4, Česká republika
- (740) Ing. Stanislav Klouček, Dunajská 1, Brno-Starý Lískovec

- (210) **O 187303**
 (220) 06.01.2003
 (320) 06.01.2003
 (511) 16, 35, 36
 (540)

profibanka

- (510) (16) papírové nosiče informací zejména tiskoviny, letáky, propagační materiály, plakáty, fotografie, psací a kancelářské potřeby, papírenské zboží; (35) inzertní, reklamní a propagační činnost, pomoc při řízení obchodní činnosti, obchodní administrativa, kancelářské práce, marketing; (36) služby finanční, peněžní, nemovitostní a pojišťovací, zejména přijímání vkladů od veřejnosti, poskytování úvěrů, investování do cenných papírů na vlastní účet, financování pronájmů, platební styk a zúčtování, vydávání platebních prostředků jako platebních karet, cestovních šeků, poskytování záruk, otevírání akreditivů, obstarávání inkasa, obchodování s devizovými hodnotami v oblasti termínovaných obchodů a opcí včetně kurzových a úrokových obchodů, s převoditelnými cennými papíry, a to na vlastní účet nebo na účet klienta, účast na vydávání akcií a poskytování souvisejících služeb, finanční makléřství, poskytování porad ve věcech podnikání, obhospodařování cenných papírů klienta na jeho účet, uložení a správa cenných papírů nebo jiných hodnot, výkon funkce depozitáře investičního fondu, směnárenská činnost, poskytování bankovních informací, pronájem bezpečnostních schránek.
- (730) **Komerční banka, a. s.**, Na Příkopě 33/969, Praha 1, Česká republika

- (210) **O 187349**
 (220) 08.01.2003
 (320) 08.01.2003
 (511) 44
 (540)

KARDIOMED

- (510) (44) lékařské služby, péče o hygienu a krásu osob.
- (730) **KARDIOMED, s. r. o.**, U močálu 261, Praha 4 - Újezd, Česká republika

- (210) **O 187399**
 (220) 09.01.2003
 (320) 09.01.2003
 (511) 25, 41

- (540) **BRAG**
- (510) (25) oděvy, obuv, kloboučnické zboží; (41) výchova, vzdělávání, zábava a kulturní aktivity.
- (730) **H - D Michigan, Inc. a Michigan corporation**, 315 W. Huron Street, Suite 400, Ann Arbor, Spojené státy americké, Michigan
- (740) JUDr. Matějka Jan, Advokátní a patentová kancelář Čermák, Hořejš, Myslíl, Národní 32, Praha 1

- (210) **O 187405**
 (220) 09.01.2003
 (320) 09.01.2003
 (511) 9, 12, 18, 25, 35, 37
 (540)



- (510) (9) přístroje a nástroje vědecké, námořní, geodetické, fotografické, filmové, optické, přístroje pro vážení, měření, signalizaci, kontrolu (inspekci), záchranu a přístroje pro vyučování, přístroje a nástroje pro vedení, přepínání, přeměnu, akumulaci, regulaci nebo řízení elektrického proudu, přístroje pro záznam, převod, reprodukci zvuku nebo obrazu, magnetické nosiče zvukových záznamů, gramofonové desky, automatické distributory a mechanismy pro přístroje na mince, zapisovací pokladny, počítačové stroje, přístroje pro zpracování informací a počítače, hasicí přístroje; (12) vozidla, dopravní prostředky pozemní, vzdušné nebo vodní; (18) kůže, imitace kůže, výrobky z těchto materiálů, které nejsou zahrnuty do jiných tříd, kůže ze zvířat, kufrů a zavazadel, deštníky, slunečníky a hole, biče a sedlářské výrobky; (25) oděvy, obuv, kloboučnické zboží; (35) propagační činnost, reklama, pomoc při řízení obchodní činnosti, obchodní administrativa, kancelářské práce; (37) stavebnictví, opravy, instalační služby.
- (730) **H - D Michigan, Inc. a Michigan corporation**, 315 W. Huron Street, Suite 400, Ann Arbor, Spojené státy americké, Michigan
- (740) JUDr. Matějka Jan, Advokátní a patentová kancelář Čermák, Hořejš, Myslíl, Národní 32, Praha 1

- (210) **O 187417**
 (220) 09.01.2003
 (320) 09.01.2003
 (511) 3, 20, 35
 (540)

HAIR SERVIS

- (510) (3) barviva na vlasy, barvy na vousy, pomády, šampóny, vlasové kondicionéry, vlasové krémy, vlasové přelivy, vlasové spreje, vlasová tonika; (20) kadeřnická křesla, křesla, židle, koše nekovové, nekovové dávkovače ručníků upevněné, stojany na časopisy, věšáky na kabáty, nábytek, nábytek pro kadeřnictví, kancelářský nábytek, podnožky, police, regály, stoly, držáky na záclony a závěsy, zástěny, zrcadla; (35) analýzy velkoobchodních a maloobchodních

cen, aranžování výkladů, obchodní nebo podnikatelské informace, marketingové studie, pomoc při řízení obchodní činnosti, služby a poradenství v obchodní činnosti, průzkumy trhu a v obchodní činnosti, reklama, obchodní reklama pro třetí osoby, předvádění pro reklamní účely a podporu prodeje, rozšiřování reklamních materiálů a vzorků zboží.

- (730) **HAIR SERVIS, spol. s r.o.**, Václavské nám. 819/43, Praha 1, Česká republika
(740) Ing. Tomáš Pavlica, Lohniského 846, Praha 5

(210) **O 187419**

- (220) 10.01.2003
(320) 10.01.2003
(511) 5, 29, 30, 32

Delpharma GelActiv 24 - prevence nové generace

- (510) (5) výrobky dietetické pro děti a nemocné, chemické výrobky pro účely lékařské, léčebná kosmetika na bázi přírodních látek, léčebné přípravky používané v lázeňské péči, léčivé rostliny a výrobky z nich, vitaminové přípravky, vína medicínská, multivitamíny, multiminerály, směsi uvedených látek a přípravků k léčebným účelům, přísady do jídla dietetické, posilující a povzbuzující upravené k léčebným účelům, potraviny obsahující přípravky s léčivými účinky, energeticko-výživné potraviny pro léčebné účely, přípravky určené k ochraně a regeneraci kloubů a pohybového aparátu; (29) želatiny pro potravinářské účely; (30) potraviny vyrobené za účelem doplnění běžné stravy konzumenta, které mohou příznivě ovlivnit zdraví konzumenta, spadající do této třídy; (32) dietetické nápoje a nápoje light, posilující a povzbuzující nápoje.

- (730) **RENUTO (Overseas) LIMITED**, Demetri Liperti Street 3, Kotsapas Building, 3. patro, Limaol, Kypř
(740) Mgr. Jaroš Zbyšek, advokát, Advokátní kancelář Jaroš - Fojtíková, Zelený pruh 95/97, Praha 4

(210) **O 187432**

- (220) 10.01.2003
(320) 10.01.2003
(511) 16, 40

MHA, s. r. o.

- (510) (16) kancelářské potřeby, papírenské zboží, tiskopisy; (40) renovace tonerových kazet (zpracování materiálů).
(730) **MHA, spol. s r. o.**, Školní 511, Humpolec, Česká republika

(210) **O 187433**

- (220) 10.01.2003
(320) 10.01.2003
(511) 16, 40
(540)



- (510) (16) kancelářské potřeby, papírenské zboží, tiskopisy; (40) renovace tonerových kazet (zpracování materiálů).
(590) Barevná

- (730) **MHA, spol. s r. o.**, Školní 511, Humpolec, Česká republika

(210) **O 187460**

- (220) 12.01.2003
(320) 12.01.2003
(511) 9, 16, 35, 37, 41
(540)



- (510) (9) přístroje pro záznam, přenos nebo reprodukci zvuku či obrazu, software na magnetických nosičích, magnetické nebo optické nosiče zvukových a/nebo obrazových záznamů nahrané i nenahrané, videokazety nahrané i nenahrané, audiokazety nahrané i nenahrané, audiovizuální programy, audioprogramy, audiovizuální díla, audiovizuální díla v digitální podobě, CD disky, videodiskety, audiodiskety, informace a záznamy v elektronické podobě; (16) papír, lepenka a výrobky z těchto materiálů, které nejsou zařazeny do jiných tříd, tiskárenské výrobky, tiskoviny, časopisy, periodika, knihy, potřeby pro knižní vazby, fotografie, papírenské zboží, fotografie, fólie, kalendáře, katalogy, prospekty, plakáty, pohlednice, mapy, obálky, obaly, obaly na spisy, desky, desky na dokumenty, dopisní papír, držáky na psací potřeby, etikety kromě textilních, samolepky, vložky, papír balicí, papírové ubrusky, psací potřeby, psací podložky, psací soupravy, lepidla pro papírenství nebo domácnost, materiál pro umělce, štětce, psací stroje a kancelářské potřeby s výjimkou nábytku, kancelářské pořadače, učební a školní potřeby a pomůcky s výjimkou přístrojů, plastické obaly, které nejsou zařazeny do jiných tříd; (35) inzertní, reklamní a propagační činnost, poskytování pomoci při provozu obchodu včetně zprostředkování obchodních a souvisejících obchodně personálních záležitostí, organizování výstav a veletrhů k reklamním a obchodním účelům, organizování módních přehlídek k obchodním účelům, odborné poradenství, vztahující se k organizování výstav a veletrhů, správa obchodních zájmů třetích osob, vypracování statistických přehledů pro obchodní účely, poradenství v oblasti organizace a ekonomiky podnikání, marketing, průzkum a analýzy trhů, činnost a služby v oblasti aranžérství výstavních ploch, výstavních expozic, jakož i výstavních exponátů k reklamním a obchodním účelům, pronájem kancelářských strojů a zařízení, distribuce zboží k reklamním účelům, rozmnožování dokumentů; (37) technické zabezpečení výstav a výstavních ploch, zejména montáž a demontáž výstavních expozic, jakož i výstavních exponátů; (41) činnost vyučovací, výchovná, vzdělávací a zábavní včetně pořádání specializačních doškolovacích kurzů, symposií a konferencí, doprovodné výstavy, provozování pracovního diskusního a zájmového klubu, organizování výstav a veletrhů ke vzdělávacím, kulturním, výchovným a zábavním účelům, organizování módních přehlídek pro výchovné, vzdělávací, kulturní a zábavní účely, jakož i pro informace o módě, kromě módních přehlídek pro reklamní účely, organizování společensko-kulturních akcí, pořádání zábavních soutěží, organizování soutěží o oceňování nejlepších exponátů, jakož i nejlepších expozic, odborné poradenství, vztahující se k organizování výstav a veletrhů, nakladatelská a vydavatelská činnost, provozování galerií.

- (730) **Veletřhy Brno, a. s.**, Výstaviště 1, Brno, Česká republika
 (740) Ing. Dohnal Jiří, patentový zástupce, Nedbalova 29, Brno

- (210) **O 187461**
 (220) 12.01.2003
 (320) 12.01.2003
 (511) 9, 16, 35, 37, 41
 (540)



- (510) (9) přístroje pro záznam, přenos nebo reprodukci zvuku či obrazu, software na magnetických nosičích, magnetické nebo optické nosiče zvukových a/nebo obrazových záznamů nahrané i nenahrané, videokazety nahrané i nenahrané, audiokazety nahrané i nenahrané, audiovizuální programy, audioprogramy, audiovizuální díla, audiovizuální díla v digitální podobě, CD disky, videodiskety, audiodiskety, informace a záznamy v elektronické podobě; (16) papír, lepenka a výrobky z těchto materiálů, které nejsou zařazeny do jiných tříd, tiskárenské výrobky, tiskoviny, časopisy, periodika, knihy, potřeby pro knižní vazby, fotografie, papírenské zboží, fotografie, fólie, kalendáře, katalogy, prospekty, plakáty, pohlednice, mapy, obálky, obaly na spisy, desky, desky na dokumenty, dopisní papír, držáky na psací potřeby, etikety kromě textilních, samolepky, vlajky, papír balící, papírové ubrousky, psací potřeby, psací podložky, psací soupravy, lepidla pro papírenství nebo domácnost, materiál pro umělce, štětce, psací stroje a kancelářské potřeby s výjimkou nábytku, kancelářské pořadače, učební a školní potřeby a pomůcky s výjimkou přístrojů, plastické obaly, které nejsou zařazeny do jiných tříd; (35) inzertní, reklamní a propagační činnost, poskytování pomoci při provozu obchodu včetně zprostředkování obchodních a souvisejících obchodně personálních záležitostí, organizování výstav a veletrhů k reklamním a obchodním účelům, organizování módních přehlídek k obchodním účelům, odborné poradenství, vztahující se k organizování výstav a veletrhů, správa obchodních zájmů třetích osob, vypracování statistických přehledů pro obchodní účely, poradenství v oblasti organizace a ekonomiky podnikání, marketing, průzkum a analýzy trhů, činnost a služby v oblasti aranžérství výstavních ploch, výstavních expozic, jakož i výstavních exponátů k reklamním a obchodním účelům, pronájem kancelářských strojů a zařízení, distribuce zboží k reklamním účelům, rozmnožování dokumentů; (37) technické zabezpečení výstav a výstavních ploch, zejména montáž a demontáž výstavních expozic, jakož i výstavních exponátů; (41) činnost vyučovací, výchovná, vzdělávací a zábavní včetně pořádání specializačních doškolovacích kurzů, sympozií a konferencí, doprovodné výstavy, provozování pracovního diskusního a zájmového klubu, organizování výstav a veletrhů ke vzdělávacím, kulturním, výchovným a zábavním účelům, organizování módních přehlídek pro výchovné, vzdělávací, kulturní a zábavní účely, jakož i pro informace o módě, kromě módních přehlídek pro reklamní účely, organizování společensko-kulturních akcí, pořádání zábavních soutěží, organizování soutěží o oceňování nejlepších exponátů, jakož i nejlepších expozic, odborné poradenství, vztahující se k organizování výstav a veletrhů, nakladatelská a vydavatelská činnost, provozování galerií.

- (730) **Veletřhy Brno, a. s.**, Výstaviště 1, Brno, Česká republika
 (740) Ing. Dohnal Jiří, patentový zástupce, Nedbalova 29, Brno

- (210) **O 187462**
 (220) 12.01.2003
 (320) 12.01.2003
 (511) 9, 42
 (540)

DMAL

- (510) (9) software; (42) tvorba a vývoj počítačových programů.
 (730) **Ing. Milan Pečeňa**, Na Stráni 532, Slušovice, Česká republika
 (740) Ing. Kučera Zdeněk, Padělky 548 (P.O.BOX 92), Slušovice

- (210) **O 187464**
 (220) 13.01.2003
 (320) 13.01.2003
 (511) 16
 (540)

CHARLES HELLWIN

- (510) (16) papírnické výrobky a kancelářské potřeby a vybavení (mimo nábytku), potřeby pro umělce a školní potřeby.
 (730) **CHARLES HELLWIN, spol. s r. o.**, Opletalova 1013/59, Praha 1, Česká republika

- (210) **O 187474**
 (220) 13.01.2003
 (320) 13.01.2003
 (511) 43
 (540)



- (510) (43) služby restaurace, stravování, automaty, bary, bufety, jídelny, kavárny, motely, samoobslužná restaurace.
 (730) **P&K LAHŮDKY s.r.o.**, Fügnerova 9763, Děčín, Česká republika

- (210) **O 187476**
 (220) 13.01.2003
 (320) 13.01.2003
 (511) 16, 35, 38, 41
 (540)

RYCHLÝ FÓRY FREKVENCE 1

- (510) (16) propagační tiskoviny, zejména katalogy, prospekty, plakáty, fotografie, kalendáře, knihy, časopisy, obtisky, desky na spisy, pořadače, školní sešity, periodické a neperiodické tiskoviny, tiskárenské výrobky, kancelářské potřeby (vyjma nábytku), potřeby pro knižní vazby, papírenské zboží, lepidla pro papírenské zboží nebo domácnost, štětce, papír, lepenka a výrobky z těchto materiálů, které nejsou zařazeny do jiných tříd, učební pomůcky s výjimkou aparátů; (35) reklamní a propagační činnost, publicistika v rámci této třídy, inzertní činnost, zprostředkovatelská činnost v oblastech výše uvedených v této třídě; (38) provozování celoplošného rozhlasového vysílání, šíření a výměna informací prostřednictvím počítačových a telekomunikačních sítí, včetně Internetu; (41) tvorba rozhlasových programů, rozhlasového zpravodajství a publicistiky, činnost vzdělávací, vyučovací,

zábavná, vydavatelská a nakladatelská, pořádání koncertů, hudebních soutěží.
(730) **Frekvence 1, a.s.**, Wenzigova 4/1872, Praha 2, Česká republika

(210) **O 187483**
(220) 13.01.2003
(320) 13.01.2003
(511) 25
(540)



(510) (25) oblečení pro sport, volný čas, spodní legíny, oděvy koupací, pletené, pro cyklisty, plavky a oděvy plážové, potítka, oděvy tělocvičné, pláště, body, bundy, čelenky, čepice, kalhoty, kombinézy, košile, spodky, ponožky, pytle na oděvy, šály, pyžama, vesty, sukně, tílka, trička, mikiny, tepláky, rukavice.
(730) **JIRDA, spol. s r. o.**, K Zeleným domkům 804, Praha 4, Česká republika

(210) **O 187491**
(220) 13.01.2003
(320) 13.01.2003
(511) 9, 35, 38, 42
(540)

OBI KONTO

(510) (9) nosiče informací všeho druhu, například zvuku a obrazu v rozsahu tř. 9, elektronické publikace, software; (35) reklamní činnost, marketing, vyhodnocování, shromažďování a uchovávání dat pro komerční využití; (38) poskytování (šíření) informací prostřednictvím veřejných datových sítí, například internetu; (42) pronájem software, poradenství v oblasti hardware a software, správa počítačových sítí.
(730) **INETBON, a. s.**, Apolinářská 6/445, Praha 2, Česká republika
(740) Ing. Reichel Pavel, Lopatecká 14, Praha 4

(210) **O 187576**
(220) 15.01.2003
(320) 15.01.2003
(511) 5, 29, 30, 32
(540)

Delpharma GelActiv 24 - klouby, které nebolí

(510) (5) výrobky dietetické pro děti a nemocné, chemické pro účely lékařské, léčebná kosmetika na bázi přírodních látek, léčebné výrobky lázeňské, léčebné přípravky pro lázně, léčivé rostliny a výrobky z nich, vitaminové přípravky, vína medicínská, multivitamíny, multiminerály, směsi uvedených látek a přípravků, přísady do jídla dietetické, posilující a povzbuzující potraviny s léčivými účinky, energeticko-výživné poživatiny pro léčebné účely; (29) želatiny pro potravinářské účely; (30) potraviny vyrobené za účelem doplnění běžné stravy konzumenta, které mohou příznivě ovlivnit zdraví konzumenta spadající do této třídy, přípravky určené k ochraně a regeneraci kloubů a pohybového aparátu spadající do této třídy; (32) dietetické nápoje a nápoje light, posilující a povzbuzující nápoje.

(730) **RENUTO (Overseas) LIMITED**, Demetri Liperti Street 3, Kotsapas Building, 3. patro, Limassol, Kypr
(740) Mgr. Jaroš Zbyšek, advokát, Advokátní kancelář Jaroš - Fojtíková, Zelený pruh 95/97, Praha 4

(210) **O 187578**
(220) 15.01.2003
(320) 15.01.2003
(511) 16, 41
(540)

KRÁSY A TAJEMSTVÍ České republiky

(510) (16) tiskoviny, časopisy, periodika, knihy; (41) výchova, vzdělávání, zábava, sportovní a kulturní aktivity, pořádání výstav pro výchovné, vzdělávací a zábavné účely.
(730) **Bohumil Vurm**, Choceradská 2948/5, Praha 4, Česká republika

(210) **O 187592**
(220) 15.01.2003
(320) 15.01.2003
(511) 5, 29, 30, 32
(540)



(510) (5) výrobky dietetické pro léčebné účely, potraviny pro děti, batolata a nemocné, potravinové přípravky a doplňky všeho druhu, jako posilující poživatiny, vitaminové přípravky, poživatiny pro doplnění redukčních diet nebo přípravků pro hubnutí, vše s léčebnými účinky, přípravky s léčebnými účinky obsahující biochemické katalyzátory, zejména pro fyzicky aktivní osoby, rekonvalescenty a nemocné, potravinové doplňky pro posílení imunity organismu v tuhém i tekutém stavu ve formě kapek, sirupu, gelu, past, tablet, pastilek apod. vše výše uvedené určené k léčebným účelům, dezinfekční prostředky; (29) maso, ryby, drůbež, zvěřina, masové výtažky, ovoce a zelenina konzervované, sušené a zavařené, želé, džemy, kompoty, vejce, mléko a mléčné výrobky, včetně potravinových doplňků na bázi mléka a vajec, výživné extrakty, proteiny a směsi z nich, výrobky na bázi brambor, jako bramborové lupínky a pod., oleje a tuky jedlé, ovocné dřeně; (30) oplatky, cukrovinky, včetně gumových a esencí pro cukrovinky, cukrářské výrobky všeho druhu, káva, čaj, kakao, müsli, cukr, rýže, kávové náhražky, med, sirup melasový, droždí pro kynutí, sůl, hořčice, ocet, omáčky, koření, zmrzlina, led pro osvěžení, potravinové doplňky na bázi sojových proteinů; (32) vody minerální a šumivé a jiné nealkoholické nápoje včetně diabetických, sirupy a jiné přípravky k přípravě nápojů, ovocné šťávy a nápoje z ovocných šťáv, energetické nápoje, iontové nápoje.
(730) **Josef Bukvič**, Ohrazenice 188, Turnov, Česká republika
(740) Müller Václav, patentový zástupce, Filipova 2016, Praha 4

(210) **O 187593**
(220) 15.01.2003
(320) 15.01.2003
(511) 5, 29, 30, 32

(540)



(510) (5) výrobky dietetické pro léčebné účely, potraviny pro děti, batolata a nemocné, potravinové přípravky a doplňky všeho druhu, jako posilující poživatiny, vitamínové přípravky, poživatiny pro doplnění redukčních diet nebo přípravků pro hubnutí, vše s léčebnými účinky, přípravky s léčebnými účinky obsahující biochemické katalyzátory, zejména pro fyzicky aktivní osoby, rekonvalescenty a nemocné, potravinové doplňky pro posílení imunity organismu v tuhém i tekutém stavu ve formě kapek, sirupu, gelu, past, tablet, pastilek apod. vše výše uvedené určené k léčebným účelům, dezinfekční prostředky; (29) maso, ryby, drůbež, zvěřina, masové výtažky, ovoce a zelenina konzervované, sušené a zavařené, želé, džemy, kompoty, vejce, mléko a mléčné výrobky, včetně potravinových doplňků na bázi mléka a vajec, výživné extrakty, proteiny a směsi z nich, výrobky na bázi brambor, jako bramborové lupínky a pod., oleje a tuky jedlé, ovocné dřeně; (30) oplatky, cukrovinky, včetně gumových a esencí pro cukrovinky, cukrářské výrobky všeho druhu, káva, čaj, kakao, müsli, cukr, rýže, kávové náhražky, med, sirup melasový, droždí pro kynutí, sůl, hořčice, ocet, omáčky, koření, zmrzlina, led pro osvěžení, potravinové doplňky na bázi sojových proteinů; (32) vody minerální a šumivé a jiné nealkoholické nápoje včetně diabetických, sirupy a jiné přípravky k přípravě nápojů, ovocné šťávy a nápoje z ovocných šťáv, energetické nápoje, iontové nápoje.

(730) **Josef Bukvic**, Ohrazenice 188, Turnov, Česká republika

(740) Müller Václav, patentový zástupce, Filipova 2016, Praha 4

(210) **O 187594**

(220) 15.01.2003

(320) 15.01.2003

(511) 1, 2, 3, 4, 5, 6, 7, 8, 9, 10, 11, 12, 13, 14, 15, 16, 17, 18, 19, 20, 21, 22, 23, 24, 25, 26, 27, 28, 29, 30, 31, 32, 33, 34, 35

(540)



(510) (1) chemické výrobky pro průmyslové a vědecké účely, pro fotografii, zemědělství, zahradnictví, lesnictví, umělé pryskyřice, plastické hmoty v surovém stavu (v prášku, pastách, v tekutém stavu), půdní hnojiva přírodní a umělá, prostředky pro kalení, pro svařování, pro konzervaci potravin, třísloviny, průmyslová pojidla, rtuť, antimon, alkalické a alkalickozemité kovy, bauxit, hasební prostředky a hasící látky, posypové soli; (2) barvy, laky, fermeže, ochranné prostředky proti rezu a hnilobě dřeva, textilní barvy, přípravky k barvení potravin a nápojů, barviva, antikorozivní a impregnační nátěry, barviřské přípravky, mořidla, přírodní pryskyřice, kovy listkové a práškové pro malíře a dekorátory, tiskaře a umělce; (3) prací prostředky, přípravky pro bělení, čištění, leštění, odmašťování a broušení, prostředky k čištění sporáků,

autokosmetika, mýdla, kosmetika, parfumerie, vonné oleje, vlasové vody, zubní pasty, ústní vody; (4) výrobky pro pohlcování a vázání prachu, paliva, palivové dřevo, průmyslové oleje, prostředky pro svícení, svíčky, knoty; (5) výrobky veterinářské a hygienické, diabetické přípravky pro léčebné účely, potraviny pro batolata, léčivé cukrovinky, posilující a povzbuzující nápoje a potraviny pro léčebné účely, náplasti, obvazový materiál, hygienické vložky, materiály pro plombování zubů a pro zubní otisky, dezinfekční přípravky, výrobky pro hubení škodlivých zvířat, fungicidy, herbicidy, deodoranty na WC, osvětlovače vzduchu; (6) obecné kovy a jejich slitiny, kovové stavební materiály, kovové stavební materiály přenosné, kovové materiály pro železnice, kovové kabely a dráty neelektrické, kovové potřeby zámečnické a klempířské, kovové trubky, sejfy, hmoždinky kovové, kovové výrobky, které nejsou uvedeny v jiných třídách, rudy; (7) stroje a obráběcí stroje zahrnuté do tř. 7, motory (s výjimkou motorů pro pozemní vozidla), části motorů (všeho druhu), čisticí elektrické stroje a přístroje, soukolí a hnací řemeny, zemědělské nástroje kromě nástrojů poháněných ručně, líhňe pro vejce, maznice, kuchyňské elektromechanické přístroje pro domácnost (drtiče, mixery, mlýnky), strojní řezné nástroje, pračky na prádlo, myčky nádobí, vysavače, dopravníky pásové a pneumatické, svářecí přístroje; (8) nářadí a nástroje s ručním pohonem, nožičské výrobky včetně nožičských výrobků z drahých kovů, jídelní příbory, břitvy, kovové náčiní a nástroje pro manikúru a pedikúru, elektrické holicí strojky, elektrické strojky na stříhání vlasů a srsti, sečné a bodné zbraně, svářecí kleště; (9) přístroje a nástroje vědecké, námořní, geodetické, fotografické, filmové, optické, přístroje pro vedení, přepínání, přeměnu, akumulaci, regulaci nebo řízení elektrického proudu, přístroje pro vážení, měření, signalizaci, kontrolu (inspekci), záchranu a přístroje pro vyučování, pouzdra na tyto nástroje a přístroje spadající do tř. 9, přístroje pro záznam, převod, reprodukci zvuku nebo obrazu, magnetické nosiče zvukových záznamů, gramofonové desky, automatické distributory a mechanismy pro přístroje na mince, zapisovací pokladny, počítačové stroje, přístroje pro zpracování informací, počítače, hasící přístroje, ruční elektrické svářečky, elektrické žehličky, elektrické zapalovače v automobilech, speciální záchranné oděvy, ochranné oděvy proti úrazům, sportovní dýchací přístroje, elektronické hry používané výhradně s TV přijímačem, sluneční brýle, brýle, monokly, zvětšovací skla a čočky, divadelní kukátka, magnetofonové pásky a kazety, CD, CD-ROM, videopásky, zvukové filmy hrané i kreslené nahané, kopírovací stroje, oděvy vyhřívané elektricky, software; (10) přístroje a nástroje chirurgické, zubní a veterinářské, umělé údy, oči a zuby, ortopedické potřeby, materiál na sešívání ran, speciální nábytek k lékařským účelům, ortopedické bandáže, zdravotnické výrobky z gumy, pokrývky vyhřívané elektricky pro léčebné účely; (11) přístroje pro osvětlení, topení, výrobu páry, pro vaření, přístroje chladicí, pro sušení, ventilaci, rozvod vody a sanitární zařízení, zařízení pro klimatizaci, ohřívadla, elektrické hrnce, varné náčiní elektrické, tlakové výměníky tepla, krby, elektrické lampičky, girlandy pro vánoční stromek, noční lampičky; (12) vozidla, dopravní prostředky pozemní, vzdušné nebo vodní, motory pro pozemní vozidla, poháněcí soukolí a hnací řemeny pro pozemní vozidla, spojky a převodové zařízení pro pozemní vozidla, vznášedla, pneumatiky; (13) ohňostroje, výrobky k pyrotechnickým účelům; (14) vzácné kovy a jejich slitiny a výrobky z těchto látek, klenoty, klenotnické zboží pravé nebo nepravé, knoflíky do manžet, jehlice do kravat, bižuterie, drahokamy, hodinářské potřeby a chronometrické přístroje včetně speciálních pouzder; (15)

hudební nástroje, mechanická piana a jejich příslušenství, elektrické a elektronické hudební nástroje, hrací skříně, dirigentské taktovky; (16) papír a výrobky z papíru, lepenka a kartonážní výrobky, tiskoviny, časopisy, periodika, knihy, výrobky knihařské, kalendáře, pohlednice, fotografie, psací potřeby, lepidla kancelářská a pro domácnost, tužky, pastely, uhly, štětce, psací stroje, kancelářské potřeby kromě nábytku, školní sešity, skicáky, pastelky, tuhy, guma na mazání, ořezávátka, ořezávátka-strojky, penály, papírové ubrusky, kapesníky a pleny, pytle a sáčky z plastických hmot pro obalovou techniku, papírové obaly, obrazy, omalovánky, obtisky, karty, razítka a razidla, písma pro tiskárny, tiskařské štočky, kopírovací zařízení (cyklostyly); (17) kaučuk, gutaperča, guma, asbest, slída a výrobky z těchto materiálů, které nejsou zahrnuty do jiných tříd, polotovary z plastických hmot (folie, desky, tyče), materiály těsnící, ucpávací a izolační, izolační nátěry, ohebné trubky nekovové, nekovové hadice, guma na protektorování pneumatik, bariéry volně ložené proti znečištění; (18) kůže a imitace kůže, výrobky z těchto materiálů zahrnuté ve tř.18, surová kůže, kožešiny, kufry, cestovní brašny, tašky, školní aktovky, kabelky, řemeny, deštníky, slunečníky, hole, biče, postroje a příkrývky pro koně, sedlářské výrobky; (19) stavební materiály nekovové včetně polozpracované řeziva (trámy, prkna, dřevěné panely), překližky, skleněné cihly, skleněné tašky, obkládačky, dlaždice, přírodní a umělý kámen, cement, vápno, malta, sádra, šterk, neohebné trubky nekovové pro stavebnictví, stavební materiál pro stavbu cest, asfalt, směla, přenosné konstrukce nekovové, nekovové pomníky, umělecké předměty z kamene, sádry apod., plastová okna, posuvná nekovová okna, tabulové okenní sklo; (20) nábytek včetně kovového a kempingového nábytku, zrcadla, rámy, košíky nekovové, výrobky ze dřeva, korku, vrbového proutí, rákosu, třtiny, slonoviny, kostic, želvoviny, jantaru, perleti, mořské pěny a z náhražek těchto hmot nebo z plastických hmot, určené jako bytové doplňky nebo okrasné předměty, matrace do postelí, žiněnky, podhlavníky, spací pytle pro kempování, dřevěné a lamelové rošty pohovek a postelí; (21) náčiní a nádoby pro domácnost nebo kuchyň z obecných kovů, dřeva, kameniny, porcelánu, skla a umělých hmot, hřebeny, mycí houby, kartáče, kartáčnický materiál, pomůcky k čištění (drátky na čištění parket, drátěnky), sklo surové nebo opracované s výjimkou stavebního, malé přístroje k sekání, mletí, lisování s ručním pohonem, hřebeny (i elektrické), kameninové a porcelánové zboží okrasného charakteru; (22) provazy, provázky, lana, struny k technickým účelům, šňůry, motouzy z přírodních, umělých nebo plastických látek, sítě houpací a sítě na maskování, stany včetně stanů pro táboření, lodní plachty, pytle na přepravu a uskladnění volně loženého zboží, čalounický materiál jako žině, kapok, peří a mořská tráva, surová textilní vlákna, rybářské sítě; (23) vlákna pro textilní účely; (24) tkaniny a textilní výrobky, které jsou zahrnuty ve tř.24, např. záclony, pokrývky ložní, ubrusy, příkrývky včetně cestovních pokrývek, vlajky, potahy, drobné kusové textilní výrobky jako ručníky, kapesníky apod., textilní tapety, plátno hrubé ztužené, pytlovina; (25) oděvy, prádlo, saka, kalhoty, svetry, košile, obleky, sukně, pláště, kostýmy, blůzy, cvičební úbory, spodní prádlo, kravaty, motýlky, šály, rukavice, klobouky, čepice, ponožky, podkolenky, šle, barety, šátky, turistické oděvy, oděvy pro volný čas, zejména pro sport, pracovní kombinézy, obuv, střevíce, trepky, kloboučnické zboží; (26) krajky, výšivky, stuhy, šněrovadla, prýmkářské zboží, knoflíky, stiskací knoflíky, háčky a očka, špendlíky, jehly, zipy, odznaky ne z drahých kovů, umělé květiny a ovoce, věnce z umělých květů, kadeřnické výrobky zahrnuté do tř.26, paruky; (27) koberce, rohože, rohožky a jiné

podlahové krytiny, tapety papírové a z umělých hmot, voskové potahové plátno (linoleum); (28) hry, hračky, tělocvičné a sportovní nářadí a náčiní zahrnuté do tř. 28, rybářské potřeby (s výjimkou sítí), vánoční ozdoby s výjimkou osvětlení a cukrovinek, elektronické hračky, elektronické hry s výjimkou her, které jsou používány výhradně ve spojení s televizním přijímačem, pexesa, hrací karty; (29) maso, ryby, drůbež, měkkýši, korýši, zvěřina, masové výtažky, zelenina a ovoce konzervované, sušené, vařené, rosoly, zavařeniny, vejce a výrobky z vajec, mléko, mlékárenské výrobky včetně mléčných nápojů, jedlé oleje a tuky, konzervované potraviny a hotová jídla z masa, ryb, drůbeže, zvěřiny nebo luštěnin, omáčky obsahující vejce nebo olej, zelenina naložená v octě, želatina jedlá; (30) káva, čaj, kakao, rýže, tapioka, ságo, kávové náhražky, mouka a obilné výrobky určené k lidské výživě, nápoje z kávy, kakaa, čokolády, chléb, suchary, sušenky, jemné pečivo, cukrovinky, bonbóny, dražé, zmrzlina, med, sirup z melasy, kvasnice, prášky do pečiva, sůl, pepř, ocet, chuťové omáčky, koření, led na chlazení, žvýkačky ne pro lékařské účely, homogenizované potravinářské moučné směsi pro další zpracování; (31) výrobky zemědělské, zahradnické a lesní včetně nezpracovaného dřeva, semena, čerstvé ovoce a zelenina, sazenice, živé rostliny a přírodní květiny, živá zvířata, krmivo pro zvířata, podestýlka, slad na výrobu piva a lihovin; (32) piva, nealkoholická vína, minerální vody, šumivé a jiné nealkoholické nápoje, sirupy a jiné přípravky k zhotovování nápojů, ovocné šťávy a nápoje z ovocných šťáv; (33) alkoholické nápoje (s výjimkou pív) - vína, lihoviny, likéry; (34) tabák v surovém stavu, tabákové výrobky, potřeby pro kuřáky, zápalky, zapalovače kuřácké; (35) porady organizační a vedení obchodních záležitostí, inzertní, reklamní a propagační služby, marketingové služby, výstavy k reklamním a obchodním účelům.

(730) **V.A.PROMOTION s.r.o.**, Bludovická 398, Praha 9, Česká republika

(740) Dipl. Ing. Jiří Chlustina, Unipatent, Jana Masaryka 43-47, Praha 2

(210) **O 187595**

(220) 15.01.2003

(320) 15.01.2003

(511) 1, 2, 3, 4, 5, 6, 7, 8, 9, 10, 11, 12, 13, 14, 15, 16, 17, 18, 19, 20, 21, 22, 23, 24, 25, 26, 27, 28, 29, 30, 31, 32, 33, 34, 35

(540)



(510) (1) chemické výrobky pro průmyslové a vědecké účely, pro fotografii, zemědělství, zahradnictví, lesnictví, umělé pryskyřice, plastické hmoty v surovém stavu (v prášku, pastách, v tekutém stavu), půdní hnojiva přírodní a umělá, prostředky pro kalení, pro svařování, pro konzervaci potravin, třísloviny, průmyslová pojidla, rtuť, antimon, alkalické a alkalickozemité kovy, bauxit, hasební prostředky a hasící látky, posypové soli; (2) barvy, laky, fermeže, ochranné prostředky proti rezu a hnilobě dřeva, textilní barvy, přípravky k barvení potravin a nápojů, barviva, antikorozivní a impregnační nátěry, barvířské přípravky, mořidla, přírodní pryskyřice, kovy listkové a práškové pro malíře a dekorátéry, tiskaře a umělce; (3)

prací prostředky, přípravky pro bělení, čištění, leštění, odmašťování a broušení, prostředky k čištění sporáků, autokosmetika, mýdla, kosmetika, parfumerie, vonné oleje, vlasové vody, zubní pasty, ústní vody; (4) výrobky pro pohlcování a vázání prachu, paliva, palivové dřevu, průmyslové oleje, prostředky pro svícení, svíčky, knoty; (5) výrobky veterinářské a hygienické, diabetické přípravky pro léčebné účely, potraviny pro batolata, léčivé cukrovinky, posilující a povzbuzující nápoje a potraviny pro léčebné účely, náplasti, obvazový materiál, hygienické vložky, materiály pro plombování zubů a pro zubní otisky, dezinfekční přípravky, výrobky pro hubení škodlivých zvířat, fungicidy, herbicidy, deodoranty na WC, osvěžovače vzduchu; (6) obecné kovy a jejich slitiny, kovové stavební materiály, kovové stavební materiály přenosné, kovové materiály pro železnice, kovové kabely a dráty neelektrické, kovové potřeby zámečnické a klempířské, kovové trubky, seřfy, hmoždinky kovové, kovové výrobky, které nejsou uvedeny v jiných třídách, rudy; (7) stroje a obráběcí stroje zahrnuté do tř. 7, motory (s výjimkou motorů pro pozemní vozidla), části motorů (všeho druhu), čisticí elektrické stroje a přístroje, soukolí a hnací řemeny, zemědělské nástroje kromě nástrojů poháněných ručně, líhně pro vejce, maznice, kuchyňské elektromechanické přístroje pro domácnost (drtiče, mixery, mlynky), strojní řezné nástroje, pračky na prádlo, myčky nádobí, vysavače, dopravníky pásové a pneumatické, svářecí přístroje; (8) nářadí a nástroje s ručním pohonem, nožířské výrobky včetně nožířských výrobků z drahých kovů, jídelní přístroje, břitvy, kovové náčiní a nástroje pro manikúru a pedikúru, elektrické holicí strojky, elektrické strojky na stříhání vlasů a srsti, sečné a bodné zbraně, svářecí kleště; (9) přístroje a nástroje vědecké, námořní, geodetické, fotografické, filmové, optické, přístroje pro vedení, přepínání, přeměnu, akumulaci, regulaci nebo řízení elektrického proudu, přístroje pro vážení, měření, signalizaci, kontrolu (inspekci), záchranu a přístroje pro vyučování, pouzdra na tyto nástroje a přístroje spadající do tř. 9, přístroje pro záznam, převod, reprodukci zvuku nebo obrazu, magnetické nosiče zvukových záznamů, gramofonové desky, automatické distributory a mechanismy pro přístroje na mince, zapisovací pokladny, počítačové stroje, přístroje pro zpracování informací, počítače, hasicí přístroje, ruční elektrické svářečky, elektrické žehličky, elektrické zapalovače v automobilech, speciální záchranné oděvy, ochranné oděvy proti úrazům, sportovní dýchací přístroje, elektronické hry používané výhradně s TV přijímačem, sluneční brýle, brýle, monokly, zvětšovací skla a čočky, divadelní kukátka, magnetofonové pásky a kazety, CD, CD-ROM, videopásky, zvukové filmy hrané i kreslené nahrané, kopírovací stroje, oděvy vyhřívané elektricky, software; (10) přístroje a nástroje chirurgické, zubní a veterinářské, umělé údy, oči a zuby, ortopedické potřeby, materiál na sešívání ran, speciální nábytek k lékařským účelům, ortopedické bandáže, zdravotnické výrobky z gumy, pokrývky vyhřívané elektricky pro léčebné účely; (11) přístroje pro osvětlení, topení, výrobu páry, pro vaření, přístroje chladicí, pro sušení, ventilaci, rozvod vody a sanitární zařízení, zařízení pro klimatizaci, ohřívadla, elektrické hrnce, varné náčiní elektrické, tlakové výměníky tepla, krbý, elektrické lampičky, girlandy pro vánoční stromek, noční lampičky; (12) vozidla, dopravní prostředky pozemní, vzdušné nebo vodní, motory pro pozemní vozidla, poháněcí soukolí a hnací řemeny pro pozemní vozidla, spojky a převodové zařízení pro pozemní vozidla, vznášedla, pneumatiky; (13) ohňostroje, výrobky k pyrotechnickým účelům; (14) vzácné kovy a jejich slitiny a výrobky z těchto látek, klenoty, klenotnické zboží pravé nebo nepravé, knoflíky do manžet, jehlice do

kravat, bižuterie, drahokamy, hodinářské potřeby a chronometrické přístroje včetně speciálních pouzder; (15) hudební nástroje, mechanická piana a jejich příslušenství, elektrické a elektronické hudební nástroje, hrací skříně, dirigentské taktovky; (16) papír a výrobky z papíru, lepenka a kartonážní výrobky, tiskoviny, časopisy, periodika, knihy, výrobky knihařské, kalendáře, pohlednice, fotografie, psací potřeby, lepidla kancelářská a pro domácnost, tužky, pastely, uhly, štětce, psací stroje, kancelářské potřeby kromě nábytku, školní sešity, skicárky, pastelky, tuhy, guma na mazání, ořezávatka, ořezávatka-strojky, penály, papírové ubrusy, kapesníky a pleny, pytle a sáčky z plastických hmot pro obalovou techniku, papírové obaly, obrazy, omalovánky, obtisky, karty, razítka a razidla, písmena pro tiskárny, tiskařské štočky, kopírovací zařízení (cyklostyly); (17) kaučuk, gutaperča, guma, asbest, slída a výrobky z těchto materiálů, které nejsou zahrnuty do jiných tříd, polotovary z plastických hmot (folie, desky, tyče), materiály těsnící, ucpávací a izolační, izolační nátěry, ohebné trubky nekovové, nekovové hadice, guma na protektorování pneumatik, bariéry volně ložené proti znečištění; (18) kůže a imitace kůže, výrobky z těchto materiálů zahrnuté ve tř. 18, surová kůže, kožešiny, kufry, cestovní brašny, tašky, školní aktovky, kabelky, řemeny, deštníky, slunečníky, hole, biče, postroje a příkrývky pro koně, sedlářské výrobky; (19) stavební materiály nekovové včetně polozpracovaného řeziva (trámy, prkna, dřevěné panely), překližky, skleněné cihly, skleněné tašky, obkládačky, dlaždice, přírodní a umělý kámen, cement, vápno, malta, sádra, šterk, neohebné trubky nekovové pro stavebnictví, stavební materiál pro stavbu cest, asfalt, smůla, přenosné konstrukce nekovové, nekovové pomníky, umělecké předměty z kamene, sádry apod., plastová okna, posuvná nekovová okna, tabulové okenní sklo; (20) nábytek včetně kovového a kempingového nábytku, zrcadla, rámy, košíky nekovové, výrobky ze dřeva, korku, vrbového proutí, rákosu, třtiny, slonoviny, kostic, želvoviny, jantaru, perleti, mořské pěny a z náhražek těchto hmot nebo z plastických hmot, určené jako bytové doplňky nebo okrasné předměty, matrace do postelí, žíněnky, podhlavníky, spací pytle pro kempování, dřevěné a lamelové rošty pohovek a postelí; (21) náčiní a nádoby pro domácnost nebo kuchyň z obecných kovů, dřeva, kameniny, porcelánu, skla a umělých hmot, hřebeny, mycí houby, kartáče, kartáčnický materiál, pomůcky k čištění (drátky na čištění parket, drátěnky), sklo surové nebo opracované s výjimkou stavebního, malé přístroje k sekání, mletí, lisování s ručním pohonem, hřebeny (i elektrické), kameninové a porcelánové zboží okrasného charakteru; (22) provazy, provázky, lana, struny k technickým účelům, šňůry, motouzy z přírodních, umělých nebo plastických látek, sítě houpací a sítě na maskování, stany včetně stanů pro táboření, lodní plachty, pytle na přepravu a uskladnění volně loženého zboží, čalounický materiál jako žině, kapok, peří a mořská tráva, surová textilní vlákna, rybářské sítě; (23) vlákna pro textilní účely; (24) tkaniny a textilní výrobky, které jsou zahrnuty ve tř. 24, např. záclony, pokrývky ložní, ubrusy, příkrývky včetně cestovních pokrývek, vlny, potahy, drobné kusové textilní výrobky jako ručníky, kapesníky apod., textilní tapety, plátno hrubé ztužené, pytlovina; (25) oděvy, prádlo, saka, kalhoty, svetry, košile, obleky, sukně, pláště, kostýmy, blůzy, cvičební úbory, spodní prádlo, kravaty, motýlky, šály, rukavice, klobouky, čepice, ponožky, podkolenky, šle, baret, šátky, turistické oděvy, oděvy pro volný čas, zejména pro sport, pracovní kombinézy, obuv, střevíce, trepky, kloboučnické zboží; (26) krajky, výšivky, stuhy, šněrovadla, prýmkařské zboží, knoflíky, stiskací knoflíky, háčky a očka, špendlíky, jehly, zipy, odznaky ne z drahých kovů, umělé květiny a ovoce,

věnce z umělých květů, kadeřnické výrobky zahrnuté do tř. 26, paruky; (27) koberce, rohože, rohožky a jiné podlahové krytiny, tapety papírové a z umělých hmot, voskové potahové plátno (linoleum); (28) hry, hračky, tělocvičné a sportovní nářadí a náčiní zahrnuté do tř. 28, rybářské potřeby (s výjimkou sítí), vánoční ozdoby s výjimkou osvětlení a cukrovinek, elektronické hračky, elektronické hry s výjimkou her, které jsou používány výhradně ve spojení s televizním přijímačem, pexesa, hrací karty; (29) maso, ryby, drůbež, měkkýši, koryši, zvěřina, masové výtahy, zelenina a ovoce konzervované, sušené, vařené, rosoly, zavařeniny, vejce a výrobky z vajec, mléko, mlékárenské výrobky včetně mléčných nápojů, jedlé oleje a tuky, konzervované potraviny a hotová jídla z masa, ryb, drůbeže, zvěřiny nebo luštěnin, omáčky obsahující vejce nebo olej, zelenina naložená v octě, želatina jedlá; (30) káva, čaj, kakao, rýže, tapioka, ságo, kávové náhražky, mouka a obilné výrobky určené k lidské výživě, nápoje z kávy, kakaa, čokolády, chléb, suchary, sušenky, jemné pečivo, cukrovinky, bonbóny, dražé, zmrzlina, med, sirup z melasy, kvasnice, prášky do pečiva, sůl, pepř, ocet, chuťové omáčky, koření, led na chlazení, žvýkačky ne pro lékařské účely, homogenizované potravinářské moučné směsi pro další zpracování; (31) výrobky zemědělské, zahradnické a lesní včetně nezpracovaného dřeva, semena, čerstvé ovoce a zelenina, sazenice, živé rostliny a přírodní květiny, živá zvířata, krmivo pro zvířata, podestýlka, slad na výrobu piva a lihovin; (32) piva, nealkoholická vína, minerální vody, šumivé a jiné nealkoholické nápoje, sirupy a jiné přípravky k zhotovování nápojů, ovocné šťávy a nápoje z ovocných šťáv; (33) alkoholické nápoje (s výjimkou pív) - vína, lihoviny, likéry; (34) tabák v surovém stavu, tabákové výrobky, potřeby pro kuřáky, zápalky, zapalovače kuřácké; (35) porady organizační a vedení obchodních záležitostí, inzertní, reklamní a propagační služby, marketingové služby, výstavy k reklamním a obchodním účelům.

(730) **V.A.PROMOTION s.r.o.**, Bludovická 398, Praha 9, Česká republika

(740) Dipl. Ing. Jiří Chlustina, Unipatent, Jana Masaryka 43-47, Praha 2

(210) **O 187619**

(220) 16.01.2003

(320) 16.01.2003

(511) 41

(540)

EUROPLES

(510) (41) pořádání plesů.

(730) **SEKYRA GROUP, a.s.**, Revoluční 1, Praha 1, Česká republika

(210) **O 187644**

(220) 16.01.2003

(320) 16.01.2003

(511) 6, 9, 37, 42

(540)

CONSYMEA

(510) (6) obecné kovy, kovové stavební materiály, kovové dveře, kovová garážová vrata, zámečnické výrobky, kovové brány, kovové závory, kovové stavební konstrukce, kovové ploty, turnikety s výjimkou automatických, závory, parkovací stojany a terminály kovové, kovové výrobky pro zabezpečení vjezdů a parkovišť; (9) přístroje a nástroje elektrické obsažené ve třídě 9, přístroje a nástroje vědecké, přístroje pro měření, vážení, signalizaci a kontrolu, automaty na lístky, automatické turnikety, mechanismy pro turnikety, čtečky

čárového kódu, čtecí zařízení, dálkové ovladače, elektrická zařízení pro dálkové ovládání průmyslových procesů, dálkové řízení signalizace, identifikační karty magnetické, karty s pamětí nebo s mikroprocesorem, kódované magnetické karty, identifikační karty magnetické, monitorovací přístroje, operační systémy (nahrané programy), počítačový software (nahraný), počítací stroje, přístroje pro zpracování informací a počítače, optické přístroje a nástroje, nosiče dat magnetické a optické, centrální procesorové jednotky (procesory), propojovací mezipřipojky pro počítače, počítačové klávesnice, modemy, vizuální zobrazovací jednotky, monitory, tiskárny, terminály, floppy mechaniky, pevné disky, diskety, počítačové základní desky, napájecí zdroje, přístroje pro záznam, převod, reprodukci zvuku nebo obrazu, informace a záznamy na nosičích pro elektronické čtení dat, zařízení pro zpracování dat, zapisovací pokladny, registrační pokladny, signalizační panely (světelné nebo mechanické), měřicí a řídicí systémy, řídicí, kontrolní panely, vysílače elektronických signálů, televizní přístroje, snímače znaků a obrazu, snímací hroty, měřicí zesilovače, digitální záznamníky měřených signálů, časové spínače, programovatelné automaty, řídicí jednotky, integrované paměťové karty obsahující údaje jako je obraz a zvuk, vstupní a výstupní zařízení pro obraz a zvuk, elektronické systémy pro výběr mytného, parkovací systémy, zařízení na evidenci vjezdu, elektrické a elektronické ovládání vrat, závor, bran, dveří apod. včetně snímacích zařízení a čidel, průmyslové závory, infra závory, software pro rozpoznávání znaků a obrazu; (37) montáž, údržba a opravy elektrických a elektronických přístrojů a zařízení, instalace, údržba a opravy automatických pohonů garážových vrat, vjezdových bran a ostatních součástí vjezdových automatů pro domácí i průmyslové použití; (42) vědecké a technologické služby v oblasti počítačového softwaru a hardwaru a s ním spojený výzkum a návrhy, průmyslové analýzy a výzkum, návrh a vývoj počítačového hardwaru a softwaru, zejména aktualizace počítačových programů, instalace počítačových programů, kopírování počítačových programů, údržba počítačových programů, počítačové programování, počítačová systémová analýza, tvorba počítačových systémů, poradenské služby v oblasti počítačového hardware, pronájem počítačového softwaru, pronájem počítačů, projektování, projektová činnost, projektové studie technické, řízení technologického procesu, řízení a monitorování technologie, přenos dat z fyzických nosičů na elektronické nosiče, převod dat a počítačových programů, zkoušky materiálu, konzultační služby v oblasti řídicích a měřicích systémů, analýza obrazu, digitální zpracování obrazu, strojové rozpoznávání obrazu.

(730) **CONSYMEA, spol. s r. o.**, Bzenecká 8, Brno, Česká republika

(740) Ing. Mgr. Holasová Hana, A. Holas & partner
PATENTOVÁ A ZNÁMKOVÁ KANCELÁŘ, Křížová 4,
Brno

(210) **O 187645**

(220) 16.01.2003

(320) 16.01.2003

(511) 6, 9, 37, 42

(540)

(510) (6) obecné kovy, kovové stavební materiály, kovové dveře, kovová garážová vrata, zámečnické výrobky, kovové brány, kovové závory, kovové stavební

- konstrukce, kovové ploty, turnikety s výjimkou automatických, závory, parkovací stojany a terminály kovové, kovové výrobky pro zabezpečení vjezdů a parkovišť; (9) přístroje a nástroje elektrické obsažené ve třídě 9, přístroje a nástroje vědecké, přístroje pro měření, vážení, signalizaci a kontrolu, automaty na lístky, automatické turnikety, mechanismy pro turnikety, čtečky čárového kódu, čtecí zařízení, dálkové ovladače, elektrická zařízení pro dálkové ovládání průmyslových procesů, dálkové řízení signalizace, identifikační karty magnetické, karty s pamětí nebo s mikroprocesorem, kódované magnetické karty, identifikační karty magnetické, monitorovací přístroje, operační systémy (nahrané programy), počítačový software (nahraný), počítačové stroje, přístroje pro zpracování informací a počítače, optické přístroje a nástroje, nosiče dat magnetické a optické, centrální procesorové jednotky (procesory), propojovací mezipřipojení pro počítače, počítačové klávesnice, modemy, vizuální zobrazovací jednotky, monitory, tiskárny, terminály, floppy mechaniky, pevné disky, diskety, počítačové základní desky, napájecí zdroje, přístroje pro záznam, převod, reprodukci zvuku nebo obrazu, informace a záznamy na nosičích pro elektronické čtení dat, zařízení pro zpracování dat, zapisovací pokladny, registrační pokladny, signalizační panely (světelné nebo mechanické), měřící a řídicí systémy, řídicí, kontrolní panely, vysílače elektronických signálů, televizní přístroje, snímače znaků a obrazu, snímání hroty, měřící zesilovače, digitální záznamníky měřených signálů, časové spínače, programovatelné automaty, řídicí jednotky, integrované paměťové karty obsahující údaje jako je obraz a zvuk, vstupní a výstupní zařízení pro obraz a zvuk, elektronické systémy pro výběr mýtného, parkovací systémy, zařízení na evidenci vjezdu, elektrické a elektronické ovládání vrat, závor, bran, dveří apod. včetně snímání zařízení a čidel, průmyslové závory, infra závory, software pro rozpoznávání znaků a obrazu; (37) montáž, údržba a opravy elektrických a elektronických přístrojů a zařízení, instalace, údržba a opravy automatických pohonů garážových vrat, vjezdových bran a ostatních součástí vjezdových automatů pro domácí i průmyslové použití; (42) vědecké a technologické služby v oblasti počítačového softwaru a hardwaru a s ním spojený výzkum a návrhy, průmyslové analýzy a výzkum, návrh a vývoj počítačového hardwaru a softwaru, zejména aktualizace počítačových programů, instalace počítačových programů, kopírování počítačových programů, údržba počítačových programů, počítačové programování, počítačová systémová analýza, tvorba počítačových systémů, poradenské služby v oblasti počítačového hardware, pronájem počítačového softwaru, pronájem počítačů, projektování, projektová činnost, projektové studie technické, řízení technologického procesu, řízení a monitorování technologie, přenos dat z fyzických nosičů na elektronické nosiče, převod dat a počítačových programů, zkoušky materiálu, konzultační služby v oblasti řídicích a měřících systémů, analýza obrazu, digitální zpracování obrazu, strojové rozpoznávání obrazu.
- (730) **CONSYMEA, spol. s r. o.**, Bzenecká 8, Brno, Česká republika
- (740) Ing. Mgr. Holasová Hana, A. Holas & partner
PATENTOVÁ A ZNÁMKOVÁ KANCELÁŘ, Křížová 4,
Brno
-
- (210) **O 187646**
(220) 16.01.2003
(320) 16.01.2003
(511) 6, 9, 37, 42
(540)
- ENTRYCON**
- (510) (6) obecné kovy, kovové stavební materiály, kovové dveře, kovová garážová vrata, zámečnické výrobky, kovové brány, kovové závory, kovové stavební konstrukce, kovové ploty, turnikety s výjimkou automatických, závory, parkovací stojany a terminály kovové, kovové výrobky pro zabezpečení vjezdů a parkovišť; (9) přístroje a nástroje elektrické obsažené ve třídě 9, přístroje a nástroje vědecké, přístroje pro měření, vážení, signalizaci a kontrolu, automaty na lístky, automatické turnikety, mechanismy pro turnikety, čtečky čárového kódu, čtecí zařízení, dálkové ovladače, elektrická zařízení pro dálkové ovládání průmyslových procesů, dálkové řízení signalizace, identifikační karty magnetické, karty s pamětí nebo s mikroprocesorem, kódované magnetické karty, identifikační karty magnetické, monitorovací přístroje, operační systémy (nahrané programy), počítačový software (nahraný), počítačové stroje, přístroje pro zpracování informací a počítače, optické přístroje a nástroje, nosiče dat magnetické a optické, centrální procesorové jednotky (procesory), propojovací mezipřipojení pro počítače, počítačové klávesnice, modemy, vizuální zobrazovací jednotky, monitory, tiskárny, terminály, floppy mechaniky, pevné disky, diskety, počítačové základní desky, napájecí zdroje, přístroje pro záznam, převod, reprodukci zvuku nebo obrazu, informace a záznamy na nosičích pro elektronické čtení dat, zařízení pro zpracování dat, zapisovací pokladny, registrační pokladny, signalizační panely (světelné nebo mechanické), měřící a řídicí systémy, řídicí, kontrolní panely, vysílače elektronických signálů, televizní přístroje, snímače znaků a obrazu, snímání hroty, měřící zesilovače, digitální záznamníky měřených signálů, časové spínače, programovatelné automaty, řídicí jednotky, integrované paměťové karty obsahující údaje jako je obraz a zvuk, vstupní a výstupní zařízení pro obraz a zvuk, elektronické systémy pro výběr mýtného, parkovací systémy, zařízení na evidenci vjezdu, elektrické a elektronické ovládání vrat, závor, bran, dveří apod. včetně snímání zařízení a čidel, průmyslové závory, infra závory, software pro rozpoznávání znaků a obrazu; (37) montáž, údržba a opravy elektrických a elektronických přístrojů a zařízení, instalace, údržba a opravy automatických pohonů garážových vrat, vjezdových bran a ostatních součástí vjezdových automatů pro domácí i průmyslové použití; (42) vědecké a technologické služby v oblasti počítačového softwaru a hardwaru a s ním spojený výzkum a návrhy, průmyslové analýzy a výzkum, návrh a vývoj počítačového hardwaru a softwaru, zejména aktualizace počítačových programů, instalace počítačových programů, kopírování počítačových programů, údržba počítačových programů, počítačové programování, počítačová systémová analýza, tvorba počítačových systémů, poradenské služby v oblasti počítačového hardware, pronájem počítačového softwaru, pronájem počítačů, projektování, projektová činnost, projektové studie technické, řízení technologického procesu, řízení a monitorování technologie, přenos dat z fyzických nosičů na elektronické nosiče, převod dat a počítačových programů, zkoušky materiálu, konzultační služby v oblasti řídicích a měřících systémů, analýza obrazu, digitální zpracování obrazu, strojové rozpoznávání obrazu.
- (730) **CONSYMEA, spol. s r. o.**, Bzenecká 8, Brno, Česká republika
- (740) Ing. Mgr. Holasová Hana, A. Holas & partner
PATENTOVÁ A ZNÁMKOVÁ KANCELÁŘ, Křížová 4,
Brno
-
- (210) **O 187654**
(220) 16.01.2003

- (320) 16.01.2003
 (511) 9, 16, 35, 36, 39, 41, 43
 (540)

TECHNIKA PUBLIC RELATIONS s. r. o.

- (510) (9) nosiče magnetických dat, nahrávací diskety a jiné nosiče, zařízení na zpracování dat a počítače, počítačový software; (16) tiskoviny, např. knihy, časopisy, publikace, brožury, katalogy, informační letáky, mapy, fotografie, kalendáře, výrobky z papíru, tištěný materiál, instruktážní a výukový materiál zařazený v této třídě, seznamy (rejstříky), zprávy v tištěné formě; (35) propagační a inzertní činnost, poradenská činnost v oblasti ekonomické a organizační, služby spojené s managementem, odborné poradenství v oblasti mezilidských vztahů a v oblasti rozvoje osobnosti; (36) obstarávání finančních informací; (39) provozování cestovní agentury, organizování cest a pobytů, zajištění dopravy pro zájezdy, průvodcovské služby, poradenská a konzultační činnost v oblasti služeb cestovní agentury, provozování cestovní agentury, organizování prohlídek muzeí, kulturních sbírek, knihoven, hradů a zámků a kulturních ústavů; (41) služby v oblasti výchovy, pořádání a řízení kurzů, školení, pracovních setkání, lektorské činnosti a jiné vzdělávací akce, organizování kulturních, zábavních a sportovních podniků; (43) služby cestovní agentury spojené se zajišťováním ubytování a stravování.
- (730) **TECHNIKA PUBLIC RELATIONS, s.r.o.**, Jílovská 1167/71, Praha 4, Česká republika
- (740) JUDr. Marek Bánský, advokát, Elišky Krásnohorské 10/2, Praha 1 - Josefov

- (210) **O 187739**
 (220) 20.01.2003
 (320) 20.01.2003
 (511) 35, 36, 42
 (540)

LEGATE

- (510) (35) daňová kancelář, dražby, fotokopírování, obchodní nebo podnikatelské informace, pomoc při řízení obchodní činnosti, oceňování a odhady v oblasti podnikání, překlad informací do počítačové databáze, odborné obchodní poradenství, pronájem kancelářských strojů a zařízení, přepisování, revize účtů, sekretářské služby, zpracování textů, účetnictví; (36) pronájem bytů, finanční clearing, daňové odhady, finanční informace, finanční odhady a oceňování, finanční poradenství, realitní kancelář, činnost likvidátora podniku (finanční záležitosti), inkasování nájemného, obchodování s nemovitostmi, pronájem nemovitostí, oceňování a odhady nemovitostí, správa nemovitostí, zprostředkování nemovitostí, kancelář pro inkasování pohledávek, pronájem kancelářů, exekutorská činnost, činnost správce konkurzní podstaty; (42) pronájem počítačů, pronájem počítačového software, tvorba software, technický průzkum, arbitrážní služby, konzultace v oblasti duševního vlastnictví, ochrana duševního vlastnictví, expertízy, instalace počítačových programů, právní kancelář, zákonné zastupování, patentová kancelář, právní porady a odborné konzultace, rozhodčí služby.
- (730) **JUDr. Drahomír Šachta**, Holubova 7, Praha 5, Česká republika
- (740) Ing. Kratochvíl Václav, Šachta, Zmeškal & partneři, Radlická 28/663, Praha 5

- (210) **O 187769**
 (220) 21.01.2003
 (320) 21.01.2003

- (511) 9, 42
 (540)



- (510) (9) software; (42) vývoj a tvorba software.
 (590) Barevná
 (730) **VR Group a.s.**, Toužimská 583, Praha 9, Česká republika

- (210) **O 187786**
 (220) 22.01.2003
 (320) 29.01.2003
 (511) 43
 (540)

MILOTEL

- (510) (43) opatřování ubytování v hotelu, poskytování dočasného noclehu.
 (730) **HCI HOTEL CLUB INVESTMENST, spol. s r.o.**, Šrámkova 12, Brno, Česká republika

- (210) **O 187801**
 (220) 22.01.2003
 (320) 22.01.2003
 (511) 29, 30
 (540)



- (510) (29) mléčné výrobky, jako mražené smetanové krémy i s rostlinným tukem, jogurtové, s přídavkem ovoce, ovocné krémy mražené samostatně, ovocné dřeně; (30) zmrzliny, zmrzlinové poháry, led pro osvěžení, přísady do zmrzlin.
 (730) **NOWACO Opava s.r.o.**, Těšínská 1006/1, Opava, Česká republika
 (740) Müller Václav, patentový zástupce, Filipova 2016, Praha 4

- (210) **O 187818**
 (220) 22.01.2003
 (320) 22.01.2003
 (511) 33, 35, 37, 40, 42, 43, 44
 (540)

www.kolbysazka.com

- (510) (33) alkoholické nápoje, zejména víno, destiláty z hroznů, matolin, kvasnic a vína; (35) zprostředkovatelská činnost v oblasti obchodu; (37) provádění staveb včetně jejich změn, udržovacích prací na nich a jejich odstraňování; (40) truhlářství; (42) projektová činnost ve výstavbě; (43) ubytovací služby, hostinská činnost; (44) zemědělská činnost, zejména pěstování, pěstitelské pálení ovoce, odborné poradenství v oblasti vinařství a vinohradnictví.
 (730) **KOLBY a.s.**, Česká 51, Pouzdřany, Česká republika
 (740) Patentservis Praha a.s., Jivenská 1273/1, Praha 4

- (210) **O 187819**
 (220) 22.01.2003
 (320) 22.01.2003
 (511) 33, 35, 37, 40, 42, 43, 44
 (540)

www.kolbysazka.cz

- (510) (33) alkoholické nápoje, zejména víno, destiláty z hroznů, matolin, kvasnic a vína; (35) zprostředkovatelská činnost v oblasti obchodu; (37) provádění staveb včetně jejich změn, udržovacích prací na nich a jejich odstraňování; (40) truhlářství; (42) projektová činnost ve výstavbě; (43) ubytovací služby, hostinská činnost; (44) zemědělská činnost, zejména pěstování, pěstitelské pálení ovoce, odborné poradenství v oblasti vinařství a vinohradnictví.
- (730) **KOLBY a.s.**, Česká 51, Pouzdrány, Česká republika
 (740) Patentservis Praha a.s., Jivenská 1273/1, Praha 4

- (210) **O 187827**
 (220) 23.01.2003
 (320) 23.01.2003
 (511) 30, 35
 (540)

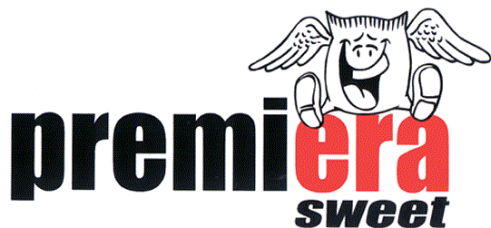

- (510) (30) cukrovinky; (35) reklama, reklamní agentury.
 (590) Barevná
 (730) **Havlík Radomír**, Škárova 9, Brno, Česká republika

- (210) **O 187845**
 (220) 23.01.2003
 (320) 23.01.2003
 (511) 1, 5, 29, 30, 31, 32, 33, 35, 42
 (540)



- (510) (1) destilovaná voda; (5) bylinné čaje, léčivé čaje, byliny na kouření pro lékařské účely, drogy farmaceutické, medicínální alkoholy, medicínální vína, medicínální sirupy, výtažky, šťávy a elixíry lékárnické, povzbuzující nápoje z ovoce, cukrovinky s léčivými účinky, mentol, žvýkačka léčebná, vitamínové přípravky, vitamínové koncentráty a vitamínové nápoje, doplňky potravin minerální, minerální vody pro léčebné účely, minerální doplňky s antioxidačními účinky, farmaceutické a dietetické potraviny a přípravky pro lékařské účely, zdravotní prevenci a rekondici, nemedicínální potravinové doplňky pro zlepšení zdraví, pro zvýšení imunity, odolnosti organismu a jeho detoxikaci, dietetické přípravky pro denní doplnění stravy (včetně fitness přípravků), přírodní léčivé prostředky pro zvláštní výživu, přírodní výtažky bohaté na rostlinné bílkoviny, přípravky výživové obsahující enzymy nebo biochemické katalyzátory, vtírací posilující tekuté přípravky pro sportovce, polyopoterapeutické přípravky k odsunutí projevů stáří, přípravky pro hubnutí s léčebnými účinky; (29) byliny zahradní (konzervované), kandované ovoce, ovoce nakládané v alkoholu, houby, protein pro lidskou potřebu, bílkovinné výrobky a ostatní energetické potraviny, potravinové doplňky a výživové extrakty obsažené ve třídě 29 a používané pro výživu nebo její přísadu, přípravky pro sportovce a ostatní osoby vystavené zvýšené tělesné a fyzické námaze na bázi směsi zahradních vláknin, rostlinných extraktů a minerálních komplexů pro konzumaci, extrakty z chaluh jako výživa, výživové přípravky pro denní doplnění stravy (včetně fitness

přípravků); (30) potravní doplňky ne pro lékařské účely, regenerační přípravky rostlinného původu s tonizačními a harmonizačními účinky k posílení imunity a doplnění energie lidského organismu, posilující potraviny bohaté na bílkoviny, glukóza, sladové výtažky, výrobky z medu a melasy, lékořice, příchutě do nápojů, potravní doplňky obsažené ve třídě 30; (31) byliny a bylinky neléčebné; (32) bioformační širokospektrální regenerační nápoje, iontové nápoje, izotonické nápoje, energetické nápoje, proteinové nápoje, nenávykové nápoje pro stimulaci a regeneraci organismu, a/nebo ke zvýšení jeho výkonnosti, dietní nápoje, koncentráty k výrobě nápojů fortifikované stopovými prvky, vitamíny, přírodními nebo minerálními extrakty, aperitivy nealkoholické, nealkoholické výtažky z ovoce, zeleninové šťávy, mléko arašídové, mléko mandlové; (33) alkoholické výtažky z ovoce, ovocné koktejly obsahující alkohol, alkoholické esence, alkoholické extrakty, energetické nápoje obsahující alkohol; (35) obchodní a podnikatelský průzkum trhu, organizování výstav pro komerční a reklamní účely, reklamní a inzertní činnost v oboru potravin a nápojů pro zvláštní výživu, zejména energetických nápojů, dietetických potravinářských výrobků a posilujících prostředků pro zdravotní prevenci a rekondici, informační servis a poradenská činnost v daných oborech, distribuce zboží a propagačních tiskovin k reklamním účelům, obchodní zastupování tuzemských i zahraničních firem, podnikatelsko-obchodní, informační, konzultační činnost v daných oborech; (42) odborné konzultační a poradenské služby v potravinářství včetně dietetických výrobků a výrobků pro zvláštní výživu.

- (590) Barevná
 (730) **PINELLI spol. s r. o.**, Svobodná Ves 50, Čáslav, Česká republika
 (740) JUDr. Traplová Jarmila, Advokátní a patentová kancelář Traplová, Hakr, Kubát, Přístavní 24, Praha 7

- (210) **O 187846**
 (220) 23.01.2003
 (320) 23.01.2003
 (511) 1, 5, 29, 30, 31, 32, 33, 35, 42
 (540)

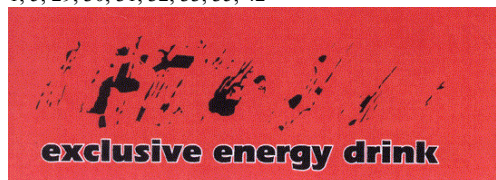

- (510) (1) destilovaná voda; (5) bylinné čaje, léčivé čaje, byliny na kouření pro lékařské účely, drogy farmaceutické, medicínální alkoholy, medicínální vína, medicínální sirupy, výtažky, šťávy a elixíry lékárnické, povzbuzující nápoje z ovoce, cukrovinky s léčivými účinky, mentol, žvýkačka léčebná, vitamínové přípravky, vitamínové koncentráty a vitamínové nápoje, doplňky potravin minerální, minerální vody pro léčebné účely, minerální doplňky s antioxidačními účinky, farmaceutické a dietetické potraviny a přípravky pro lékařské účely, zdravotní prevenci a rekondici, nemedicínální potravinové doplňky pro zlepšení zdraví, pro zvýšení imunity, odolnosti organismu a jeho detoxikaci, dietetické přípravky pro denní doplnění stravy (včetně fitness přípravků), přírodní léčivé prostředky pro zvláštní výživu, přírodní výtažky bohaté na rostlinné bílkoviny, přípravky výživové obsahující enzymy nebo biochemické katalyzátory, vtírací posilující tekuté přípravky pro sportovce, polyopoterapeutické přípravky k odsunutí projevů stáří, přípravky pro hubnutí s léčebnými účinky; (29) byliny zahradní (konzervované), kandované ovoce, ovoce nakládané v alkoholu, houby, protein pro lidskou potřebu,

bílkovinné výrobky a ostatní energetické potraviny, potravinové doplňky a výživové extrakty obsažené ve třídě 29 a používané pro výživu nebo její přísadu, přípravky pro sportovce a ostatní osoby vystavené zvýšené tělesné a fyzické námaze na bázi směsi zahradních vláknin, rostlinných extraktů a minerálních komplexů pro konzumaci, extrakty z chaluh jako výživa, výživové přípravky pro denní doplnění stravy (včetně fitness přípravků); (30) potravní doplňky ne pro lékařské účely, regenerační přípravky rostlinného původu s tonizačními a harmonizačními účinky k posílení imunity a doplnění energie lidského organismu, posilující poživatiny bohaté na bílkoviny, glukóza, sladové výtažky, výrobky z medu a melasy, lékořice, přichutě do nápojů, potravní doplňky obsažené ve třídě 30; (31) byliny a bylinky neléčebné; (32) bioformační širokospektrální regenerační nápoje, iontové nápoje, izotonické nápoje, energetické nápoje, proteinové nápoje, nenávykové nápoje pro stimulaci a regeneraci organismu, a/nebo ke zvýšení jeho výkonnosti, dietní nápoje, koncentráty k výrobě nápojů fortifikované stopovými prvky, vitamíny, přírodními nebo minerálními extrakty, aperitivy nealkoholické, nealkoholické výtažky z ovoce, zeleninové šťávy, mléko arašidové, mléko mandlové; (33) alkoholické výtažky z ovoce, ovocné koktejly obsahující alkohol, alkoholické esence, alkoholické extrakty, energetické nápoje obsahující alkohol; (35) obchodní a podnikatelský průzkum trhu, organizování výstav pro komerční a reklamní účely, reklamní a inzertní činnost v oboru potravin a nápojů pro zvláštní výživu, zejména energetických nápojů, dietetických potravinářských výrobků a posilujících prostředků pro zdravotní prevenci a rekondici, informační servis a poradenská činnost v daných oborech, distribuce zboží a propagačních tiskovin k reklamním účelům, obchodní zastupování tuzemských i zahraničních firem, podnikatelsko-obchodní, informační, konzultační činnost v daných oborech; (42) odborné konzultační a poradenské služby v potravinářství včetně dietetických výrobků a výrobků pro zvláštní výživu.

- (590) Barevná
 (730) **PINELLI spol. s r. o.**, Svobodná Ves 50, Čáslav, Česká republika
 (740) JUDr. Traplová Jarmila, Advokátní a patentová kancelář Traplová, Hakr, Kubát, Přístavní 24, Praha 7

- (210) **O 187857**
 (220) 24.01.2003
 (320) 24.01.2003
 (511) 9, 18, 24, 25
 (540)

SAFARI

- (510) (9) oděvy ochranné proti úrazům, ochranné prostředky proti chladu, záchranné pásy a popruhy, skla do brýlí, čepice a štítky proti oslnění, brýle ochranné a bezpečnostní, přilby ochranné; (18) deštníky, slunečníky a hole, sedlářské výrobky, brašny na nářadí; (24) tkaniny a textilní výrobky, které nejsou obsaženy v jiných třídách; (25) oděvy, kloboučnické zboží.
 (730) **EXIM PROTECT s. r. o.**, Dopraváků 723, Praha 8, Česká republika

- (210) **O 187865**
 (220) 24.01.2003
 (320) 24.01.2003
 (511) 5, 30, 35

KOCOVINA

- (540)
 (510) (5) výrobky a přípravky chemické, jako potravinové doplňky pro léčebné účely, spadající do této třídy, výrobky farmaceutické, hygienické (léčebné a pro osobní hygienu kromě toaletních potřeb), dezinfekční, antiseptické, antibakteriální a antiparazitní látky, dietetické výrobky pro léčebné účely, léčivé byliny a bylinné čaje, dietetické, farmaceutické a výživové potraviny, zejména přípravky proti účinkům alkoholu na živočišný, zvláště lidský organismus (přípravky proti kocovině) pro léčebné účely, nápoje pro léčebné účely, včetně speciálních potravin pro nemocné a rekonvalescenty, cukrovinky s léčivými přísadami, vitamínové, multivitaminové, minerální (včetně stopových prvků) a výživové doplňky potravy, spadající do této třídy, přírodní léčivé výtažky, posilující a antibakteriální přípravky-tonika, drogy pro léčebné účely, léčivé minerální koupelové soli, minerální vody pro léčebné účely, výrobky pro prevenci nebo utišení bolesti, vše pro léčebné účely; (30) potravinové doplňky ve formě práškových směsí, pastilek, bonbónů, prášků nebo žvýkaček, spadajících do této třídy, zejména proti účinkům alkoholu na živočišný, zvláště lidský organismus, (přípravky proti kocovině), minerály, multiminerálové komplexy a stopové prvky jako doplňky výživy, přísady do nápojů (jiné než esence), tresti a výtažky do potravin, nikoliv pro lékařské účely; (35) zprostředkovatelská činnost v oblasti obchodu, poradenství a pomoc při řízení obchodní činnosti, poskytování informací komerčního charakteru, předvádění zboží, vedení obchodů, zprostředkování interaktivní obchodní činnosti (Internet), vytváření a provozování obchodních sítí.
 (730) **EB INTEZO, s. r. o.**, Stodolní 3125/29, Ostrava - Moravská Ostrava, Česká republika
 (740) Pacl Václav, patentový zástupce, Okrajová 4a, Havířov - Podlesí

- (210) **O 187868**
 (220) 24.01.2003
 (320) 24.01.2003
 (511) 9, 35, 41, 43
 (540)

filmcity

- (510) (9) nahrané zvukové a zvukově obrazové záznamy, nenahrané nosiče zvukových a zvukově obrazových záznamů, software; (35) zprostředkovatelské a obstaravatelské služby v rámci obchodních činností, reklamní činnost; (41) půjčování nahraných zvukových a zvukově obrazových nosičů; (43) poskytování hostinských služeb.
 (730) **Svoboda Petr**, Kotlářská 259/17, Brno, Česká republika
 (740) Egon Kühnel, patentový zástupce, Oblá 56, Brno

- (210) **O 187902**
 (220) 24.01.2003
 (320) 24.01.2003
 (511) 9, 16, 35, 36, 38, 41, 42
 (540)

TRIBUTUM

- (510) (9) počítačový software v oblasti daní, účetnictví, auditu, podnikání, financí, evidence, průmyslových práv, autorských práv, řízení výroby, obchodu, vzdělávání, školení, nehmotných statků, zpracování formulářů, datová média; (16) publikace, bulletiny, brožury v oblasti podnikové, daňové, účetní a právní, dokumentace k počítačovému software; (35) podnikové poradenství, řízení podniku, podnikové finance, podnikové procesy, řízení podnikových rizik, organizace podniku, posuzování efektivnosti podniku, podnikatelský a obchodní průzkum,

- podnikové plánování, poradenství a řízení v oblasti podnikových fúzí a akvizic a dalších forem podnikových transformací, analýzy nákladů, hospodářské prognózy, podnikatelské a obchodní informace, mzdy a výplatní listiny, cenové analýzy, poradenství v obchodní činnosti, poradenství v oblasti managementu, oceňování obchodních podniků, účetnictví, účetní poradenství, revize účtů, účetní analýzy, účetní závěrky, konsolidované účetní závěrky, účetnictví podle mezinárodních standardů, vývoj, zavádění, kontrola a aktualizace účetních systémů, účetní kontroly, nákladové účetnictví, manažerské účetnictví, daňové poradenství, daňové analýzy, mezinárodní daňové služby, daňové kontroly, poradenství v oblasti řízení koncernů, marketingové studie, účetní a daňové poradenství v oblasti hmotných a nehmotných statků; (36) finanční analýzy, daňové odhady, finanční informace, podnikové finance, finanční odhady a oceňování, finanční poradenství, finanční řízení, finanční plánování, konzultační finanční služby, finanční služby v oblasti likvidace podniků, poradenství v oblasti investic; (38) telekomunikace, elektronická pošta, přenos dat pomocí počítače, elektronické komunikační služby, elektronické konference, šíření elektronických publikací v oblasti podnikové, daňové, účetní a právní prostřednictvím internetu; (41) vydávání on-line elektronických publikací v oblasti podnikové, daňové, účetní a právní, školení a vzdělávací služby v oblasti podnikové, daňové, účetní a právní; (42) poradenství a služby v oblasti autorských práv, poradenství a služby v oblasti průmyslových práv včetně zprostředkování těchto služeb, poradenství a služby v oblasti duševního vlastnictví, právní služby, poradenství a služby v oblasti poskytování odborné pomoci v licenční problematice, poradenství a služby v oblasti nekalé soutěže.
- (730) **Tributum Company s. r. o.**, Petrská 29, Praha 1, Česká republika
- (740) Ing. Júlia Kalmárová, Tributum Company s. r. o., Petrská 29, Praha 1

- (210) **O 187923**
 (220) 27.01.2003
 (320) 27.01.2003
 (511) 16, 19, 37, 41, 42
 (540)

ERLIS

- (510) (16) knihy, knihařské výrobky, příručky, publikace, prospekty, tisky, tiskoviny, brožury, alba, atlasy, architektonické makety, balící papír, časopisy, periodika, fotografie, grafická zobrazení, grafiky, papírnické zboží, předměty z papíru a kartonu, plakáty, poutače z papíru anebo lepenky, psací potřeby, kancelářské potřeby s výjimkou nábytku; (19) nekovový stavební materiál, asfaltové, bitumenové výrobky pro stavebnictví, beton, stavební výrobky z betonu, stavební malta, nekovové brány, základní konstrukce pro budovy s výjimkou kovových, nekovové bednění, nekovová dlažba a dlaždice, stavební a zpracované dřevo, nekovové komínové roury a pláště, nekovové stavební konstrukce a konstrukční materiály, nekovový obkladový materiál na budovy, nekovové obklady stěn a přiček, okenní sklo s výjimkou skla pro okna automobilů, parketové podlahy, nekovová okna, okenní rámy a okenice, vnější rolety mimo kovových a textilních, nekovové roury, žlaby, římsy, sochy, sošky z kamene, betonu anebo mramoru, nekovové sloupky, nekovové střešní krytiny; (37) stavebnictví, stavební činnosti, opravy, montáže a instalační služby, instalace, montáž, údržba staveb, budov, bytů, interiérových prvků, dozor nad stavbami, čištění interiérů a exteriérů budov, stavební informace, izolování proti vlhkosti, montáž lešení, odborné poradenství ve stavebnictví, odborné poradenství v oblasti instalace a

montáže interiérových prvků, zprostředkování uvedených služeb v této třídě; (41) digitální tvorba obrazů na výstupních zařízeních, fotografování, organizování a vedení konferencí, kongresů a seminářů, kulturních anebo vzdělávacích výstav, školení, výcvik, vydávání knih, vydávání časopisů a periodik, vydávání textů s výjimkou reklamních anebo náborových, vydávání on-line knih a časopisů v elektronické podobě, zprostředkování uvedených služeb v této třídě; (42) projektování staveb, urbanistické plánování, poradenství při navrhování a zařizování interiérů, architektonické poradenství, správa autorských práv, expertízy a průzkumy jako inženýrské práce, studie technických projektů, vypracování stavebních výkresů, projektová činnost, interiérová výzdoba, zeměměřičství, kontrola kvality, zprostředkování uvedených služeb v této třídě.

- (730) **ERLIS, s. r. o.**, Rybníčná 40, Bratislava, Slovenská republika
- (740) Ing. Kučera Zdeněk, Padělky 548 (P.O.BOX 92), Slušovice

- (210) **O 187924**
 (220) 27.01.2003
 (320) 27.01.2003
 (511) 1, 3, 5
 (540)

STYLOOX

- (510) (1) chemické výrobky pro průmyslové účely, hasicí prostředky, lepidla pro průmyslové účely; (3) kosmetika, spreje a laky na vlasy, vlasová gely, tužidla, deodoranty, sprchové gely, koupelové pěny, šampóny, mýdla, holicí prostředky, prací a bělicí prostředky; (5) lékařské a veterinární výrobky, výrobky péče o zdraví, desinfekční výrobky, fungicidy, herbicidy, insekticidy.
- (730) **Your Own Brand GmbH**, Hartinger Str. 10, Neutraubling, Německo
- (740) JUDr. Pavel Liška, advokát, Krupská 4/1741, Praha 10

- (210) **O 187934**
 (220) 27.01.2003
 (320) 27.01.2003
 (511) 4, 19, 35, 36, 37, 39, 40, 42, 43
 (540)

Skanska DS

- (510) (4) paliva a maziva; (19) stavební hmoty a stavební výrobky; (35) činnost účetních poradců, vedení účetnictví; (36) realitní činnost; (37) provádění staveb, jejich změn a odstraňování, specializované stavební činnosti, provádění trhacích a ohňostrojních prací, dobývání rašeliny a bahna, oprava silničních vozidel, opravy karosérií, opravy ostatních dopravních prostředků, zámečnictví, montáž, opravy, revize a zkoušky vyhrazených elektrických zařízení, montáž, údržba a servis telekomunikačních zařízení, opravy, revize a zkoušky vyhrazených zdvihacích zařízení, provozování čerpacích stanic s palivy a mazivy; (39) silniční motorová doprava osobní, silniční motorová doprava nákladní, provozování drážní dopravy, provozování železniční dráhy vlečky; (40) kovoobrábění, podnikání v oblasti nakládání s nebezpečnými odpady, nakládání s odpady (vyjma nebezpečných), úprava nerostů, úprava rašeliny a bahna; (42) testování, měření, analýzy, projektová činnost ve výstavbě, inženýrská činnost v investiční výstavbě, výkon zeměměřičských činností; (43) ubytovací služby.
- (730) **Skanska DS, a. s.**, F. Nováka 3/5267, Prostějov, Česká republika

- (210) **O 187935**
 (220) 27.01.2003

(320) 27.01.2003
(511) 29, 30
(540)



(510) (29) maso, konzervované maso, potravinářské výrobky z ryb, konzervovaná zelenina; (30) masové omáčky, cukrovinky, čokoláda, hořčice, káva.
(730) **KRAFT MENU 2000, a. s.**, Riegrova 857, Frýdek - Místek, Česká republika
(740) Ing. Jan Kubiček, patentový zástupce, Těškovice 34

(210) **O 187945**
(220) 27.01.2003
(320) 27.01.2003
(511) 32
(540)

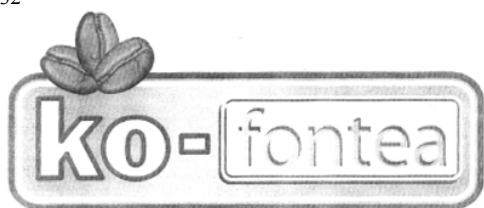

(510) (32) piva, minerální vody, stolní vody, šumivé nápoje a jiné nápoje nealkoholické, nápoje a šťávy ovocné, sirupy a jiné přípravky ke zhotovení nápojů.
(730) **FONTA a. s.**, Veselí nad Lužnicí 596/I, Česká republika
(740) Ing. Jiří Sedlák, KUDRLIČKA & SEDLÁK, Advokátní, patentová a známková kancelář, Husova 16, České Budějovice

(210) **O 187947**
(220) 27.01.2003
(320) 27.01.2003
(511) 3, 18, 25
(540)

AÉROPOSTALE

(510) (3) kosmetika; (18) tašky, batohy a vaky sportovní; (25) sportovní oděvy, obuv pánská, dámská, ponožky, jeans oděvy, kožené oděvy, pásky (opasky).
(730) **UNCLE SAM a. s.**, Koněvova 136/1704, Praha 3, Česká republika

(210) **O 187957**
(220) 27.01.2003
(320) 27.01.2003
(511) 3, 5, 35
(540)

BIORA

(510) (3) výrobky kosmetické, prostředky pro ošetřování pokožky a vlasů, regenerační krémy; (5) výrobky baktericidní, desinfekční přípravky, bylinné čaje, výrobky diabetické, dietické a potravinové doplňky v tuhém i tekutém stavu, např. kapky, tablety, kapsle a tobolky pro posílení imunity organismu, vše pro léčebné účely, vitamínové přípravky, léčivé byliny a jejich výtažky, speciální sirupy a žvýkačky pro léčivé účely, diabetické a dietické přípravky a komponenty pro nápojářský průmysl, vitamínové nápoje včetně práškových, strojené minerální vody a vody termální, vše pro léčebné účely; (35) zprostředkování obchodní činnosti.

(730) **BIORA, s.r.o.**, Slavíkova 11, Hodonín, Česká republika
(740) Ing. Vlasta Sedláčková, PROPATENT, Ke Kateřinkám 1393, Praha 4

(210) **O 187972**
(220) 27.01.2003
(320) 27.01.2003
(511) 5, 29, 30
(540)



(510) (5) potravinové doplňky obohacené o minerály, vitamíny, bylinné nebo živočišné výtažky, výrobky parafarmaceutické, výživové doplňky k léčebným účelům, bílkovinné přípravky pro lékařské účely, balzámy, krémy a masti pro lékařské účely, vitamíny, minerály, stopové prvky, dietní a nutriční přípravky, sirupy pro farmaceutické účely, výtažky z léčivých bylin, kombinované přípravky vitamínů, minerálů, stopových prvků a bylinných výtažků, bylinné čaje pro léčebné účely, léčivé byliny, cukrovinky, pastilky, tobolky nebo žvýkačky s léčivými přísadami, léčivé oleje nebo tuky pro lékařské účely, léčivé soli, tinktury pro lékařské účely, bylinné výtažky nebo sirupy, výživné nebo dietetické přípravky, alkohol pro léčebné účely, aminokyseliny pro léčebné účely, bahno léčivé, bahno pro koupele, bikarbonát sodný pro farmaceutické účely, tyčinky proti bolesti hlavy, bronchodilatační přípravky, brusné prostředky zubní, čaje odtučňovací pro lékařské účely, digestiva pro farmaceutické účely, fenykl a glycerin pro lékařské účely, prostředky proti hlístům, hořčice pro farmaceutické účely, hořčičné náplasti, hořec pro farmaceutické účely, lékařské přípravky pro hubnutí, kafrový olej k lékařským účelům, soli minerální vody pro koupele, mořská voda pro zdravotní koupele, koupelové soli léčivé, kúry pro farmaceutické účely, kuřácké bylinky pro léčebné účely, náplasti na kuří oka, laktóza, lecitin pro lékařské účely, výživové doplňky na zuby a pro růst vlasů, léčivé čaje a kořeny, minerální vody pro lékařské účely, lněná semena pro farmaceutické účely, léčiva posilující nervovou soustavu, přípravky proti pocení nohou, hořčičné obklady, pásky lepící pro lékařské účely, pektin pro farmaceutické účely, farmaceutické přípravky pro péči o pokožku, přípravky pro usnadnění prožezávání zubů, projimadla, protiparazitické přípravky, jedlá rostlinná vláknina ne pro výživu, rebarborové kořeny pro farmaceutické účely, elixíry, tobolky a tablety jako výživové doplňky pro léčebné účely; (29) algináty a bílkoviny jako potrava, extrakty z chaluh jako potrava, jedlá želatina, kakaové a kokosové máslo, kukuřičný, řepkový a olivový olej, palmový olej (jedlý), ovoce naložené v alkoholu, pektin pro potravinářské účely, vejce; (30) potravinové doplňky ne pro lékařské účely zařazené v této třídě obsahující látky rostlinného původu, čaj, kakao, čokoládové a čajové nápoje, potraviny z obilovin pro lidskou potřebu, med.
(730) **VIVENTIS s.r.o.**, Chmelová 2920/6, Praha 10, Česká republika

(210) **O 188012**
(220) 28.01.2003
(320) 28.01.2003
(511) 4, 7, 9, 11, 19, 27, 35, 36, 37, 38, 39, 40, 41, 42, 43, 44, 45

(540)



(510) (4) paliva včetně benzínu pro motory a osvětlovací látky (prostředky ke svícení); (7) stroje a obráběcí stroje včetně elektrických, motory (s výjimkou motorů pro pozemní vozidla), generátory elektřiny; (9) přístroje a nástroje vědecké, námořní, geodetické, elektronické, fotografické, filmové, optické, přístroje pro vážení, měření, signalizaci, kontrolu (inspekci), záchranu a přístroje pro vyučování, přístroje a nástroje pro vedení, přepínání, přeměnu, akumulaci, regulaci nebo řízení elektrického proudu; (11) přístroje pro osvětlení, topení, výrobu páry, pro vaření, přístroje chladicí, pro sušení, ventilaci, rozvod vody a sanitární zařízení; (19) nekovové stavební materiály; (27) koberce, rohožky, rohože, linoleum a jiné obklady podlah; (35) propagační činnost, reklama, marketingové služby, pomoc při řízení obchodní činnosti včetně služeb účetních poradců a vedení účetnictví, obchodní administrativa, kancelářské práce, poradenství a zprostředkovatelské služby v uvedených oblastech činnosti, zprostředkovatelské služby v oblasti obchodu, podnikatelské poradenství, služby pro výběr zaměstnanců, zpracování dat, služby databank zahrnuté ve tř. 35, pořádání výstav, veletrhů, přehlídek k obchodním účelům; (36) pojištění, služby finanční, služby peněžní, služby nemovitostní, zprostředkování v oblasti investic, zprostředkovatelské služby v oblasti pojištění a financí; (37) stavebnictví, opravy, zprostředkovatelské služby v oblasti stavebnictví a opravárenství; (38) počítačová komunikace, zprostředkování přenosu informací a komunikace prostřednictvím Internetu, datových, elektronických, informačních nebo telekomunikačních sítí; (39) doprava, rozvod energií, rozvod vody, zprostředkovatelské služby v uvedených oblastech; (40) zpracování materiálů, zpracování druhotných surovin, výroba energie, spalování odpadu, zpracování odpadu, recyklace odpadu, zprostředkovatelské služby v uvedených oblastech; (41) výchova, vzdělávání, vydavatelská a nakladatelská činnost, překladatelské služby, tlumočnické služby, zprostředkovatelské služby v uvedených oblastech; (42) vědecké a technologické služby a s nimi spojený výzkum a návrhy, průmyslové analýzy a výzkum, návrh a vývoj počítačového hardware a software, správa sítí, web hosting, technické poradenství v oblasti energetiky, těžby surovin a výpočetní techniky, zprostředkovatelské služby v uvedených oblastech; (43) služby zajišťující stravování a nápoje, dočasné ubytování, zprostředkovatelské služby v uvedených oblastech; (44) psychologičtvo; (45) osobní a společenské služby poskytované třetími osobami k uspokojení potřeb jednotlivců, bezpečnostní služby na ochranu majetku a osob, zprostředkovatelské služby v uvedených oblastech.

(730) **APPIAN GROUP a.s.**, Na Perštýně 356/12, Praha 1, Česká republika

(740) JUDr. Korejzová Zdeňka, KOREJZOVÁ & SPOL.
Advokátní a patentová kancelář, Spálená 29, Praha 1

(210) **O 188013**

(220) 28.01.2003

(320) 28.01.2003

(511) 35, 41, 42

(540) **PRAGA CAMERATA**

(510) (35) inzertní, propagační a obchodní činnost, související s provozováním komorního orchestru, nahrávacího studia a reklamní agentury; (41) provozování komorního orchestru, pořádání veřejných koncertů, festivalů a uměleckých soutěží, služby umělecké agentury zejména organizování turné umělců a uměleckých těles, zprostředkovatelská činnost v oblasti hostování tuzemských a zahraničních umělců a uměleckých těles, vydávání a rozšiřování uměleckých děl v oblasti hudby a výtvarného umění, zvláště zvukových záznamů na všech druzích nosičů, periodických a neperiodických publikací a jiných tiskovin, provozování nahrávacího studia, pořizování nahrávek pro vlastní potřeby, pro potřeby jiných uměleckých těles i dalších organizací; (42) sjednávání a vypracování smluv se službami výše uvedenými.

(730) **Pavel Hůla**, Sečská 1875/11, Praha 10, Česká republika

(210) **O 188029**

(220) 28.01.2003

(320) 28.01.2003

(511) 35, 38, 41

(540) **MISS PARDUBICKÉHO
KRAJE**

(510) (35) reklamní agentura, reklama a reklamní činnost, reklamní materiály, obchodní reklama pro třetí osoby, organizování reklamních výstav, předvádění zboží, vydávání, zveřejňování a rozšiřování reklamních textů, rozšiřování reklamních nebo inzertních materiálů zákazníkům, organizování komerčních a reklamních výstav; (38) šíření produktů zábavného, vzdělávacího, výchovného a soutěžního charakteru prostřednictvím různých médií; (41) agentury (umělecké, módní), estrády (služby v oblasti), konference (organizování a vedení), organizování soutěží krásy pro zábavné a kulturní účely, organizování doprovodných akcí k soutěžím krásy v oblasti zábavy, kultury, vzdělávání a sportu, organizování módních přehlídek, pořádání soutěží.

(730) **Roman Zahradka**, Na Šancích 1181, Chrudim, Česká republika

(740) Ing. Vandělková Jana, Bohemia Patent, Petrská 12, Praha 1

(210) **O 188034**

(220) 29.01.2003

(320) 29.01.2003

(511) 5, 33

(540)

VALOFER

(510) (5) vitamínové a multivitamínové přípravky a nápoje, vitamíny a minerály a stopové prvky, výtažky z bylin a kombinované přípravky z vitamínů, minerálů a bylinných výtažků, potravinové doplňky obohacené vitamíny a nebo minerály a nebo stopovými prvky, vše na bázi přírodních produktů pro regeneraci a rekondici k léčebným účelům; (33) vína, lihoviny, likéry, lihové nápoje, tresti a výtažky alkoholické z bylin.

(730) **VALOSUN, spol. s r. o.**, Tišnovská 1442/65, Brno, Česká republika

(740) Ing. Dohnal Jiří, patentový zástupce, Nedbalova 29, Brno

(210) **O 188066**

(220) 29.01.2003

(320) 29.01.2003

(511) 16, 40

(540)



(510) (16) obtisky; (40) potisk samolepících materiálů na PVC a na papír.

(730) **Zdeněk Bártek**, Tylova 23, Aš, Česká republika(210) **O 188082**

(220) 29.01.2003

(320) 29.01.2003

(511) 9, 35, 41

(540)

BRNO TROPHY

(510) (9) data, databáze a jiné informační produkty na magnetických, elektronických a optických nosičích, související software a hardware, nosiče dat všeho druhu spadající do tř. 9, zvukové a obrazové záznamy na optických, magnetických a magnetooptických nosičích; (35) poradenské a konzultační služby v oblasti reklamy, reklamní služby, reklama na Internetu, zajištění a realizace reklamních kampaní, poskytování obchodních informací, multimediálních informací obchodního a reklamního charakteru, komerční využití Internetu v oblastech komerčních internetových médií a vyhledávacích služeb, on-line inzerce, organizování výstav ke komerčním a reklamním účelům; (41) výchovná a zábavní činnost, pořádání kulturních a uměleckých akcí, setkání, výstav, soutěží, a přednášek, organizace sportovních a společenských soutěží, výcvik koní, pořádání westernových ukázek, sportovních akcí, country bálů, koncertů, pořádání jezdeckých kurzů, zprostředkování v oblasti kultury, výchovy, zábavy a sportu.

(590) Barevná

(730) **Renata Marková**, Kaštanová 1174, Rosice, Česká republika

(740) Ing. Vanděliková Jana, Bohemia Patent, Petřská 12, Praha 1

(210) **O 188100**

(220) 30.01.2003

(320) 30.01.2003

(511) 35, 42

(540)

AZL

(510) (35) znalecké posudky v oblasti oceňování a odhadů v oblasti kožedělného odvětví; (42) znalecké posudky v oboru kůže a kožesin, provoz akreditované zkušební materiálů a výrobků, testování, zkoušení, měření a analýzy výrobků a materiálů, zejména kožedělných, textilních, vláknových a stavebních, testování mikrobiologické účinnosti ošetřovacích přípravků pro zabránění růstu plísní a bakterií, konzultační a poradenské služby v oblasti zkoušení, měření a testování výrobků, v oblasti norem, jakosti a metrologie, služby v oblasti kontroly kvality výrobků.

(730) **Ing. Miloslava Štachová**, Čechova 1380, Otrokovice, Česká republika

(740) Ing. Jaromír Přikryl, Patentová a známková kancelář, Včelín 1161, Hulín

(210) **O 188101**

(220) 30.01.2003

(320) 30.01.2003

(511) 29, 32, 33

(540)



(510) (29) mléko a mléčné nápoje, jedlé oleje; (32) pivo, lehká piva, ležáky, minerální vody, šumivé a jiné nealkoholické nápoje, sirupy a jiné přípravky k přípravě nápojů, ovocné šťávy a nápoje z ovocných šťáv; (33) vína, lihoviny, likéry.

(730) **Miroslav Skácel**, Želatovice 179, Přerov, Česká republika

(740) Ing. Jaromír Přikryl, Patentová a známková kancelář, Včelín 1161, Hulín

(210) **O 188103**

(220) 30.01.2003

(320) 30.01.2003

(511) 6

(540)

INTERMOS

(510) (6) ocelové konstrukce, manipulační kovové palety a kontejnery.

(590) Barevná

(730) **INTERMOS, spol. s r. o.**, Boženy Němcové 20, Opava, Česká republika

(740) Ing. Kouřil Jiří, patentový zástupce, INVACTA spol. s r. o. patentová a známková kancelář, Kořenského 31, Ostrava 3

(210) **O 188105**

(220) 30.01.2003

(320) 30.01.2003

(511) 9, 16, 41

(540)



(510) (9) elektronické publikace; (16) tištěné publikace; (41) vydavatelství.

(590) Barevná

(730) **SAMAB BRNO GROUP, a. s.**, Valchařská 6, Brno, Česká republika(210) **O 188106**

(220) 30.01.2003

(320) 30.01.2003

(511) 9, 16, 41

(540)



(510) (9) elektronické publikace; (16) tištěné publikace; (41) vydavatelství.

(590) Barevná

(730) **SAMAB BRNO GROUP, a. s.**, Valchařská 6, Brno, Česká republika

(210) **O 188107**
 (220) 30.01.2003
 (320) 30.01.2003
 (511) 9, 16, 41
 (540)



(510) (9) elektronické publikace; (16) tištěné publikace; (41) vydavatelství.
 (590) Barevná
 (730) **SAMAB BRNO GROUP, a. s.**, Valchařská 6, Brno, Česká republika

(210) **O 188123**
 (220) 30.01.2003
 (320) 30.01.2003
 (511) 6, 37, 40
 (540)



(510) (6) kovové stavební materiály, kovové stavební materiály přenosné, kovové potřeby zámečnické a klempířské, sejfy, kovové výrobky, které nejsou uvedeny v jiných třídách; (37) stavebnictví, opravy, instalační služby; (40) zpracování materiálu.
 (730) **AD SECURITY s. r. o.**, Nad Stanicí 3/75, Praha 6, Česká republika

(210) **O 188143**
 (220) 31.01.2003
 (320) 31.01.2003
 (511) 9, 41, 42
 (540)



(510) (9) sdělovací a informační technologie; (41) školení v oblasti výpočetní techniky a elektronického poskytování dat; (42) návrh a vývoj počítačového hardwaru a softwaru.
 (730) **QED s.r.o.**, Štěpánská 18, Praha 1, Česká republika

(210) **O 188144**
 (220) 31.01.2003
 (320) 31.01.2003
 (511) 9, 16, 35, 38
 (540)

OTG - Outdoor Target Groups

(510) (9) elektronické publikace; (16) nosiče informací všeho druhu v rozsahu tř. 16, tiskoviny a polygrafické výrobky,

studie; (35) průzkumy a analýzy trhu, zejména v oblasti venkovní reklamy, marketingové studie; (38) šíření informací komunikačními sítěmi, např. internetem, kabelovými a satelitními sítěmi.

(730) **GfK Praha, s.r.o.**, Geologická 2/1062, Praha 5 - Barandov, Česká republika
 (740) Ing. Reichel Pavel, Lopatecká 14, Praha 4

(210) **O 188178**
 (220) 03.02.2003
 (320) 03.02.2003
 (511) 9, 35, 38, 41, 42
 (540)



(510) (9) elektrické a elektronické přístroje a zařízení v rámci této třídy, jako výpočetní technika, elektronika pro výpočetní techniku, hardware, software, počítačové sítě, videosystémy, kancelářská technika jako telefonní přístroje, faxy, kopírky; (35) sběr dat ve smyslu jejich shromažďování a uspořádání v elektronické podobě; (38) přenos dat v elektronické podobě za účelem jejich šíření, počítačová komunikace prostřednictvím Internetu, poskytování informací pomocí internetu, zveřejňování, rozšiřování a přenos informací prostřednictvím informačních a telekomunikačních prostředků a sítí, šíření informací prostřednictvím počítačových a telekomunikačních sítí včetně internetu; (41) nakladatelská a vydavatelská činnost; pořádání výstav a veletrhů nekomerčního charakteru, organizování společenských, vzdělávacích, školicích, instruktážních a kulturních akcí; (42) tvorba a vývoj software, tvorba počítačové grafiky, tvorba WEB stránek, poradenství a konzultace v oboru software pro vnitropodnikové řízení a účetnictví.

(730) **USU Software, s. r. o.**, Bezručova 17a, Brno, Česká republika
 (740) Ing. Kučera Zdeněk, Padělký 548 (P.O.BOX 92), Slušovice

(210) **O 188197**
 (220) 03.02.2003
 (320) 03.02.2003
 (511) 30
 (540)

CAKE DREAM

(510) (30) cukrářské výrobky ze šlehané hmoty pečené ve formě.
 (730) **GOLDFEIN CZ s. r. o.**, Mezi mosty 436, Pardubice, Česká republika
 (740) Ing. Král Jiří, patentový zástupce, Štěpánská 45, Praha 1

(210) **O 188198**
 (220) 03.02.2003
 (320) 03.02.2003
 (511) 30
 (540)

CAKE PARADISE

(510) (30) cukrářské výrobky ze šlehané hmoty pečené ve formě.
 (730) **GOLDFEIN CZ s. r. o.**, Mezi mosty 436, Pardubice, Česká republika
 (740) Ing. Král Jiří, patentový zástupce, Štěpánská 45, Praha 1

(210) **O 188203**

(220) 03.02.2003
 (320) 03.09.2002
 (511) 5, 29
 (540)

(510) (5) dietetické přípravky, zejména dietetické doplňky a nutriční doplňky pro léčebné účely, dietetické a nutriční doplňky používané jako náhražka jídel pro léčebné účely; (29) jedlé oleje a tuky, jedlé oleje a tuky používané jako ingredience na výrobu potravin, jídel a nápojů.

(730) **ADM Kao LLC**, 4666 Faries Parkway, Decatur, Illinois, Spojené státy americké, Illinois
 (740) JUDr. Korejzová Zdeňka, KOREJZOVÁ & SPOL. Advokátní a patentová kancelář, Spálená 29, Praha 1

(210) **O 188204**
 (220) 03.02.2003
 (320) 07.10.2002
 (511) 5, 29
 (540)

(510) (5) dietetické přípravky, zejména dietetické doplňky a nutriční doplňky pro léčebné účely, dietetické a nutriční doplňky používané jako náhražka jídel pro léčebné účely; (29) jedlé oleje a tuky, jedlé oleje a tuky používané jako ingredience na výrobu potravin, jídel a nápojů.

(730) **ADM Kao LLC**, 4666 Faries Parkway, Decatur, Illinois, Spojené státy americké, Illinois
 (740) JUDr. Korejzová Zdeňka, KOREJZOVÁ & SPOL. Advokátní a patentová kancelář, Spálená 29, Praha 1

(210) **O 188210**
 (220) 03.02.2003
 (320) 03.02.2003
 (511) 41

(540) **PRAŽSKÝ ROZHLASOVÝ SBOR**

(510) (41) zprostředkovatelská činnost v oblasti kultury, činnost pěveckého sboru.
 (730) **Kateřina Říhová**, El. Peškové 14, Praha 5, Česká republika
 (740) Mgr. Karlíček Václav, Mánesova 32, Praha 2

(210) **O 188234**
 (220) 04.02.2003
 (320) 04.02.2003
 (511) 35, 36, 37

(540) **HANEX, Jméno doporučené přáteli, The Name Friends Recommend**

(510) (35) marketingové studie, pomoc při řízení - obchodní a průmyslové podniky, pomoc při řízení - obchodní činnost, poradenství v obchodní činnosti (služby), obchodní management a podnikové poradenství, obchodní nebo podnikatelské informace, obchodní nebo podnikatelský průzkum, reklama, reklamní texty (vydávání, zveřejňování, oznámení, vyhlášení, publikování), rozšiřování reklamních materiálů zákazníkům (letáky,

prospekty, tisky, vzorky); (36) byty - pronájem, finanční odhady a oceňování (nemovitosti), realitní kancelář, obchodování s nemovitostmi, pronájem nemovitostí, správa nemovitostí, zprostředkování nemovitostí, pronájem nájemních, činžovních domů, pronajímání kanceláří (nemovitosti), finanční analýzy, finanční informace, finanční poradenství, konzultační služby, vybírání nájemného; (37) stavební informace stavebnictví, stavitelství.

(730) **HANEX GROUP, s. r. o.**, Nad výškou 10, Praha 5, Česká republika

(210) **O 188244**
 (220) 04.02.2003
 (320) 04.02.2003
 (511) 13
 (540)

(510) (13) pyrotechnické tavné směsi, pyrotechnické tavné směsi ve formě kuliček (broků), pyrotechnické tavné směsi pro automobilové účely a to pro ovládání automobilového zařízení, airbagů a upínacího zařízení bezpečnostních pásů, pyrotechnické malé plynové generátory, pyrotechnické tavné směsi pro ovládání bezpečnostní zařízení.

(730) **Nico-Pyrotechnik Hanns-Juergen Diederichs GmbH & Co.KG**, Bei der Feuerwerkerei 4, Trittau, Německo
 (740) JUDr. Matějka Jan, Advokátní a patentová kancelář Čermák, Hořejš, Myslíl, Národní 32, Praha 1

(210) **O 188254**
 (220) 04.02.2003
 (320) 04.02.2003
 (511) 35, 41, 42
 (540)

GEOMARKETING

(510) (35) poradenská činnost v oblasti podnikání, reklama, propagace, inzerce všemi druhy médií, výstavní činnost v oblasti propagace, výzkumná činnost v oblasti spádovosti zákazníka; (41) školící činnost všeho druhu v oblasti podnikání; (42) výzkumná činnost.

(730) **XUXA, s. r. o.**, Jilovská 424/31, Praha 4, Česká republika
 (740) Ing. Jupa Francis, patentový zástupce, Měchenická 4, Praha 4

(210) **O 188260**
 (220) 04.02.2003
 (320) 04.02.2003
 (511) 9, 16, 35, 38, 41
 (540)

Renata Kajdžas

(510) (9) nahrané a nenahrané nosiče zvuku a obrazu, zejména audiokazety, videokazety, gramofonové desky, magnetofonové pásky, kompaktní disky, audiovizuální díla na nosičích; (16) propagační tiskoviny, zejména katalogy, prospekty, plakáty, kalendáře, fotografie, knihy, periodické a neperiodické tiskoviny, tiskárenské výrobky, potřeby pro knižní vazby, lepidla pro papírenské zboží nebo domácnost, štětce, poznámkové bloky, penály, těžítka, tužky, papír, lepenka a výrobky z těchto materiálů, které nejsou zařazeny do jiných tříd, učební pomůcky s výjimkou aparátů, papírenské zboží; (35) reklamní a propagační činnost prostřednictvím jakéhokoliv média, prostřednictvím telefonní, datové nebo informační sítě, inzertní činnost, zprostředkovatelská činnost v

oblastech uvedených v této třídě; (38) provozování rozhlasového vysílání, šíření a výměna informací prostřednictvím počítačových a telekomunikačních sítí včetně Internetu; (41) činnost vyučovací, vzdělávací a zábavná, vydavatelská a nakladatelská, pořádání soutěží - včetně hudebních, pořádání koncertů, živá kulturní vystoupení, tvorba rozhlasových programů.

- (730) **EVROPA 2, spol. s r. o.**, Wenzigova 4/1872, Praha 2, Česká republika

(210) **O 188263**

(220) 04.02.2003

(320) 04.02.2003

(511) 3, 5

(540)



- (510) (3) kosmetické výrobky všeho druhu, parfumerie, mýdla, zejména s obsahem oleje z čajového stromu *Melaleuca alternifolia*; (5) kosmetické výrobky pro léčebné účely, farmaceutické a veterinární přípravky, zdravotnické výrobky zařazené do tř. 5, potraviny upravené pro léčebné účely, zejména výrobky na přírodní bázi pro zlepšení zdravotního stavu a kvality života, potravinové doplňky pro léčebné účely, např. s protizánětlivými účinky, zejména s obsahem oleje z čajového stromu *Melaleuca alternifolia*.

(590) Barevná

- (730) **Novasel Australia Pty Ltd.**, 29 Raffles Crt., Mudgeeraba, QLD, 4213, Austrálie

(740) Ing. Reichel Pavel, Lopatecká 14, Praha 4

(210) **O 188291**

(220) 05.02.2003

(320) 05.02.2003

(511) 19, 20, 40

(540)

RUDOLF

- (510) (19) stavební materiály nekovové, zejména obložení ze dřeva, dřevěné křbové ostění, dřevěné obklady stěn, dýhy ze dřeva, formovatelné dřevo, opracované dřevo, stavební dřevo, tvárné dřevo, dřevo dýhové, dřevo jako polotovar, dveře, výplně pro dveře, zárubně pro dveře dřevěné, dřevěné mříže, okna a okenní rámy dřevěné, parketová podlaha, dřevěné ploty, dřevěné dveřní prahy, prkna, schodiště dřevěné, schodové stupně dřevěné, dřevěné zábradlí; (20) nábytek a části nábytku dřevěné, truhlářské umělecké výrobky, zejména kancelářský nábytek, nábytek (bytové zařízení), dřevěné postele, kolébky, police, dřevěné obložení nábytku, židle, stoly, stolky na květiny, truhly, stojany na časopisy dřevěné, věšáky na kabáty dřevěné, dřevěné servírovací stolky pojízdné, přenosné dekorační předměty dřevěné, busty, figurky, sošky ze dřeva, boudy pro domácí zvířata, krabice ze dřeva, lišty rámu na obrazy dřevěné, rámy na obrazy dřevěné, kroužky na záclony dřevěné, ramínka na oděvy dřevěná, rukojeti na nářadí dřevěné, dřevěné násady na smetáky, dřevěné schodové stupně, dřevěné sudy; (40) zpracování a úprava dřeva a dýhového dřeva, povrchové barevné tónování výrobků ze dřeva, zejména křbového ostění.

(730) **Zdeněk Kalábek**, Kovalovice 195, Česká republika

(740) Ing. Mgr. Holasová Hana, A. Holas & partner
PATENTOVÁ A ZNÁMKOVÁ KANCELÁŘ, Křížová 4,
Brno

(210) **O 188292**

(220) 05.02.2003

(320) 05.02.2003

(511) 1, 3, 5

(540)

BRUFALGIN

- (510) (1) chemické výrobky a chemikálie pro průmysl a vědu, chemické látky na konzervování potravin, třísloviny; (3) éterické oleje, kosmetické přípravky, vlasové vodičky, přípravky na čištění zubů, dezodoranty pro osobní potřebu, sanitární čistící přípravky, voňavkářské výrobky; (5) léčiva, farmaceutické přípravky humánní a veterinární, organopreparáty, očkovací látky a séra, chemické výrobky pro lékařství, hygienu, farmaci a vědu, přípravky baktericidní, fungicidní, insekticidní, dezinfekční přípravky, přípravky proti nákaze, přípravky pro ošetřování zubů a dutiny ústní, diabetické přípravky pro léčebné účely, utišující prostředky a přípravky proti kašli, léčivé byliny, čaje a čajové směsi, vitamínové přípravky, léčivé tinktury a kapky.

(730) **SLOVAKOFARMA, a. s.**, Nitrianska 100, Hlohovec, Slovenská republika

(740) JUDr. Rott Vladimír, Rott, Růžička a Guttman, patentová, známková a právní kancelář, Nad Štolou 12, Praha 7

(210) **O 188296**

(220) 05.02.2003

(320) 05.02.2003

(511) 5

(540)

MIKROLIP

- (510) (5) farmaceutické výrobky pro léčebné účely, zejména kardiovaskulární farmaceutické přípravky.

(730) **Bristol - Myers Squibb Company**, 345 Park

Avenue, New York, Spojené státy americké, New York

(740) JUDr. Vendlová Gabriela, PhD., Baker & McKenzie v. o. s., Klimentská 46, Praha 1

(210) **O 188297**

(220) 05.02.2003

(320) 05.02.2003

(511) 5

(540)

SUPRALIP

- (510) (5) farmaceutické výrobky pro léčebné účely, zejména kardiovaskulární farmaceutické přípravky.

(730) **Bristol - Myers Squibb Company**, 345 Park

Avenue, New York, Spojené státy americké, New York

(740) JUDr. Vendlová Gabriela, PhD., Baker & McKenzie v. o. s., Klimentská 46, Praha 1

(210) **O 188298**

(220) 05.02.2003

(320) 05.02.2003

(511) 5

(540)

SUPRELIP

- (510) (5) farmaceutické výrobky pro léčebné účely, zejména kardiovaskulární farmaceutické přípravky.

(730) **Bristol - Myers Squibb Company**, 345 Park

Avenue, New York, Spojené státy americké, New York

(740) JUDr. Vendlová Gabriela, PhD., Baker & McKenzie v. o. s., Klimentská 46, Praha 1

(210) **O 188299**

(220) 05.02.2003

(320) 05.02.2003

(511) 3, 44

(540)



Křišťálová studánka

(510) (3) parfumerie, kosmetika; (44) péče o hygienu a krásu osob, kosmetické studio.

(730) **Soňa Bradáčová**, Šumavská 12, České Budějovice, Česká republika

(210) **O 188300**

(220) 05.02.2003

(320) 05.02.2003

(511) 9, 28

(540)

F-I-T SYSTEM

(510) (9) helmy ochranné pro sportovní účely; (28) brusle, hokejové hole, hokejové rukavice, vycpávky a chrániče pro brankáře, rukavice pro brankáře, zastříkovaním zhotovené sportovní nářadí.

(730) **Sport Maska Inc.**, 2 Place Alexis-Nihon, 3500, de Maisonneuve Blvd. West, Suite 1210, Montreal, Québec, Kanada

(740) Ing. Reichel Pavel, Lopatecká 14, Praha 4

(210) **O 188301**

(220) 05.02.2003

(320) 05.02.2003

(511) 28

(540)

KOHO BULLET

(510) (28) hokejové hole.

(730) **KHF Sports Oy**, P. O. Box 28, Forssa, Finsko

(740) Ing. Reichel Pavel, Lopatecká 14, Praha 4

(210) **O 188302**

(220) 05.02.2003

(320) 05.02.2003

(511) 28

(540)

KOHO TORPEDO

(510) (28) hokejové hole.

(730) **KHF Sports Oy**, P. O. Box 28, Forssa, Finsko

(740) Ing. Reichel Pavel, Lopatecká 14, Praha 4

(210) **O 188303**

(220) 05.02.2003

(320) 05.02.2003

(511) 28

(540)

IMAGE

(510) (28) ochranná hledí, kombinace hledí a mřížek, holeňové vycpávky a chrániče, hokejové kalhoty, hokejové hole, vycpávky ramen, vycpávky loktů (vše sportovní potřeby).

(730) **Jofa Holdings AB**, Box 66, Malung, Švédsko

(740) Ing. Reichel Pavel, Lopatecká 14, Praha 4

(210) **O 188304**

(220) 05.02.2003

(320) 05.02.2003

(511) 1, 6, 11, 17, 19, 20, 21, 24, 27

(540)



(510) (1) lepidla, tmely a pojiva pro obkladačky, silikony, spárovací hmoty; (6) lišty kovové, koše kovové, ventily pro vodovodní potrubí kovové; (11) sanitární keramika, baterie vodovodní, vany, umyvadla, sprchové kouty, osoušeče rukou, infrazářiče, přímotopná tělesa, akumulární topidla, ohřivače vody - zásobníkové nebo průtokové, sprchové koncovky, sedátka, kulové ventily, splachovače, sanitární kalová čerpadla, sifony, roháčky; (17) trubkové fitinky a armatury z plastických hmot; (19) keramické obklady a dlažby, trubkové rozvody z plastických hmot - pevné; (20) koupelnový nábytek, zrcadla, rámy; (21) náčiní a nádoby pro domácnost, koupelnu, kuchyň, zvony přísavné na čištění odpadů, dávkovače mýdla, dávkovače papírových ručníků, dávkovače toaletního papíru, držáky na mýdlo, háčky, koše na odpadky, misky na mýdlo, kovové zásobníky na ručníky, zásobníky, nádržky na mýdlo; (24) sprchové závěsy z textilu nebo umělé hmoty; (27) předložky koupelnové, rohože, rohožky.

(730) **Jaroslava Válová**, Bočkova 255, Bystřice nad Pernštejnem, Česká republika

(210) **O 188306**

(220) 05.02.2003

(320) 05.02.2003

(511) 11

(540)



(510) (11) vysoušecí zařízení zdíva, větrací zařízení pro tento účel, vzduchové sušiče pro tento účel, zařízení na ohřívání, výměníky tepla, zařízení pro klimatizaci, tepelná čerpadla.

(730) **AQUADRY, s. r. o.**, Branická 104 A, Praha 4, Česká republika

(740) Ing. Čmejla Vladimír, patentový zástupce, Rašínovo nábř. 54, Praha 2

(210) **O 188314**

(220) 06.02.2003

(320) 06.02.2003

(511) 12, 37

(540)

TUNEACAR

(510) (12) části automobilových karoserií, zvláště přídavná křídla, spojery, prahy dveří, nárazníky, náfučky na kapoty, sluneční clony, blatníky, kryty kol, nosiče kol a lyží, opěrky hlavy, potahy, volanty, rohože do automobilů; (37) servis a úprava automobilů, zvláště instalace přídavných prvků vylepšujících vzhled.

(730) **Petr Milička**, Luční 4584, Zlín, Česká republika

(740) Ing. Malůšek Jiří, Mendlovo nám. 1a, Brno

(210) **O 188315**

(220) 06.02.2003

(320) 06.02.2003

(511) 2

- (540) **HYDROCRYL**
 (510) (2) barvy, laky, nátěry.
 (730) **Balakom a. s.**, Podvihovská 12, Opava 9 Komárov,
 Česká republika

(210) **O 188316**

(220) 06.02.2003

(320) 06.02.2003

(511) 2

(540) **SILITHERM**

- (510) (2) barvy, laky, nátěry.
 (730) **Balakom a. s.**, Podvihovská 12, Opava 9 Komárov,
 Česká republika

(210) **O 188317**

(220) 06.02.2003

(320) 06.02.2003

(511) 2

(540) **HYDREPOX**

- (510) (2) barvy, laky, nátěry.
 (730) **Balakom a. s.**, Podvihovská 12, Opava 9 Komárov,
 Česká republika

(210) **O 188318**

(220) 06.02.2003

(320) 06.02.2003

(511) 2

(540) **SYNTALKYD**

- (510) (2) barvy, laky, nátěry.
 (730) **Balakom a. s.**, Podvihovská 12, Opava 9 Komárov,
 Česká republika

(210) **O 188319**

(220) 06.02.2003

(320) 06.02.2003

(511) 2

(540) **BEZAROMATIK**

- (510) (2) barvy, laky, nátěry.
 (730) **Balakom a. s.**, Podvihovská 12, Opava 9 Komárov,
 Česká republika

(210) **O 188333**

(220) 06.02.2003

(320) 06.02.2003

(511) 9, 35, 38, 41, 42

(540) **RAMSES**

- (510) (9) počítače včetně součástí, nahané počítačové programy, nahaný počítačový software; (35) analýzy nákladů, obchodní nebo podnikatelské informace, marketingové studie, pomoc při řízení obchodních a průmyslových podniků, pomoc při řízení obchodní činnosti, služby a poradenství v obchodní činnosti, obchodní marketing a podnikové poradenství, překlad informací do počítačových databází, systemizace informací do počítačových databází, podnikové poradenství a obchodní management, statistické informace, styky s veřejností; (38) počítačová komunikace, komunikace pomocí počítačových terminálů, elektronická pošta, pronájem zařízení pro přenos informací, přenos zpráv a obrazových informací pomocí počítače; (41) organizování a vedení seminářů, pořádání a řízení školení; (42) aktualizace počítačových programů, expertizy, pronájem počítačů, regenerace počítačových dat, pronájem

přístupového času k počítačovým databázím, počítačové programování, aktualizace počítačových programů, počítačové systémové analýzy, poradenské služby v oblasti počítačového hardware, odborné poradenství s výjimkou obchodního, údržba programů počítačů, projektování, projektové studie technické, pronájem počítačového software, tvorba software.

(730) **CCA Group a.s.**, Škrétova 12, Praha 2, Česká republika

(740) Langrová Irena, Skrétova 48, Plzeň

(210) **O 188334**

(220) 06.02.2003

(320) 06.02.2003

(511) 35, 36, 39, 43

(540)



- (510) (35) reklamní a propagační činnost, poradenství v obchodní činnosti; (36) směnářské služby; (39) prodej lůžkových a lehátkových lístků ve vozích speciální stavby, prodej a kontrola jízdenek ČD, služby cestovní kanceláře (organizování cest); (43) cateringové služby, restaurační, pohostinské a ubytovací služby.

(590) Barevná

(730) **Jídelní a lůžkové vozy, a. s.**, Chodovská 3/228,
 Praha 4, Česká republika

(740) JUDr. Kupka Miroslav, patentový zástupce, Spalova 2261,
 Rakovník

(210) **O 188335**

(220) 06.02.2003

(320) 06.02.2003

(511) 6, 19, 40

(540)

liboc

- (510) (6) kovové stavební materiály; (19) nekovové kanalizační materiály; (40) zpracování a úprava kovových a nekovových materiálů.

(730) **Vlček spol. s r.o.**, Kotíkovská 84/74, Plzeň, Česká republika

(740) JUDr. Kupka Miroslav, patentový zástupce, Spalova 2261,
 Rakovník

(210) **O 188336**

(220) 06.02.2003

(320) 06.02.2003

(511) 6, 19, 40

(540)

oskava

- (510) (6) kovové stavební materiály; (19) nekovové kanalizační materiály; (40) zpracování a úprava kovových a nekovových materiálů.

(730) **Vlček spol. s r.o.**, Kotíkovská 84/74, Plzeň, Česká republika

(740) JUDr. Kupka Miroslav, patentový zástupce, Spalova 2261,
 Rakovník

(210) **O 188337**

(220) 06.02.2003

(320) 06.02.2003

(511) 6, 19, 40

- (540) **moldava**
- (510) (6) kovové stavební materiály; (19) nekovové kanalizační materiály; (40) zpracování a úprava kovových a nekovových materiálů.
- (730) **Vlček spol. s r.o.**, Kotíkovská 84/74, Plzeň, Česká republika
- (740) JUDr. Kupka Miroslav, patentový zástupce, Spalova 2261, Rakovník

- (210) **O 188338**
 (220) 06.02.2003
 (320) 06.02.2003
 (511) 6, 19, 40
 (540)

- tepla**
- (510) (6) kovové stavební materiály; (19) nekovové kanalizační materiály; (40) zpracování a úprava kovových a nekovových materiálů.
- (730) **Vlček spol. s r.o.**, Kotíkovská 84/74, Plzeň, Česká republika
- (740) JUDr. Kupka Miroslav, patentový zástupce, Spalova 2261, Rakovník

- (210) **O 188339**
 (220) 06.02.2003
 (320) 06.02.2003
 (511) 6, 19, 40
 (540)

- klabava**
- (510) (6) kovové stavební materiály; (19) nekovové kanalizační materiály; (40) zpracování a úprava kovových a nekovových materiálů.
- (730) **Vlček spol. s r.o.**, Kotíkovská 84/74, Plzeň, Česká republika
- (740) JUDr. Kupka Miroslav, patentový zástupce, Spalova 2261, Rakovník

- (210) **O 188340**
 (220) 06.02.2003
 (320) 06.02.2003
 (511) 6, 19, 40
 (540)

- kysuca**
- (510) (6) kovové stavební materiály; (19) nekovové kanalizační materiály; (40) zpracování a úprava kovových a nekovových materiálů.
- (730) **Vlček spol. s r.o.**, Kotíkovská 84/74, Plzeň, Česká republika
- (740) JUDr. Kupka Miroslav, patentový zástupce, Spalova 2261, Rakovník

- (210) **O 188379**
 (220) 06.02.2003
 (320) 06.02.2003
 (511) 9, 16, 35, 41, 42
 (540)



- (510) (9) CD-ROMy, videopásky, počítačový software nahraný; (16) knihy; (35) činnost organizačních a ekonomických poradců, zprostředkovatelská činnost v oblasti obchodu; (41) pořádání školicích kurzů, vydavatelská činnost; (42) pronájem počítačového software.
- (590) Barevná

- (730) **GOLDRATT CZ, s.r.o.**, Starostrašnická 25, Praha 10, Česká republika

- (210) **O 188475**
 (220) 07.02.2003
 (320) 07.02.2003
 (511) 19
 (540)

- BRAMAC Protector**
- (510) (19) stavební materiály nekovové, střešní krytiny nekovové.
- (730) **BRAMAC střešní systémy spol. s r. o.**, Kolbenova 5a, Praha 9, Česká republika

- (210) **O 188476**
 (220) 07.02.2003
 (320) 07.02.2003
 (511) 19
 (540)

- povrchová úprava Protector**
- (510) (19) stavební materiály nekovové, střešní krytiny nekovové.
- (730) **BRAMAC střešní systémy spol. s r. o.**, Kolbenova 5a, Praha 9, Česká republika

- (210) **O 188505**
 (220) 07.02.2003
 (320) 07.02.2003
 (511) 9, 37, 42
 (540)



- (510) (9) průmyslové řídicí systémy, přístroje pro měření a regulaci, elektrická a elektronická zařízení pro výpočet a předávání údajů a informací, jakož i zařízení pro dozor, prověřování a dálkové ovládání průmyslových operací, převodníky měření elektrických a neelektrických veličin, zesilovače, čidla, sondy, regulační a akční členy pro průmyslovou automatizaci, elektrická a polovodičová relé a spínače, průmyslová elektronika, elektronické moduly, DC/DC konvertory a měniče napětí, vysílače a přijímače elektronických signálů, zařízení pro naprogramování automatických přístrojů, diagnostické, signalizační a detekční přístroje a zařízení, počítačové programy (software); (37) opravy, servis přístrojů, zařízení a řídicích systémů uvedených ve tř. 9; (42) tvorba počítačových programů.
- (730) **Ing. Hynek Pangrác**, Manželů Topinkových 833, Kladno, Česká republika
- (740) Ing. Belfin Vladimír, P.O.Box 117, Kladno

- (210) **O 188506**
 (220) 07.02.2003
 (320) 07.02.2003
 (511) 9, 37, 42
 (540)

- HYPEL**
- (510) (9) průmyslové řídicí systémy, přístroje pro měření a regulaci, elektrická a elektronická zařízení pro výpočet a předávání údajů a informací, jakož i zařízení pro dozor, prověřování a dálkové ovládání průmyslových operací, převodníky měření elektrických a neelektrických veličin, zesilovače, čidla, sondy, regulační a akční členy pro průmyslovou automatizaci, elektrická a polovodičová relé a spínače, průmyslová elektronika, elektronické moduly, DC/DC konvertory a měniče napětí, vysílače a přijímače

elektronických signálů, zařízení pro naprogramování automatických přístrojů, diagnostické, signalizační a detekční přístroje a zařízení, počítačové programy (software); (37) opravy, servis přístrojů, zařízení a řídicích systémů uvedených ve tř. 9; (42) tvorba počítačových programů.

- (730) **Ing. Hynek Pangrác**, Manželů Topinkových 833, Kladno, Česká republika
(740) Ing. Belfin Vladimír, P.O.Box 117, Kladno

- (210) **O 188513**
(220) 07.02.2003
(320) 07.02.2003
(511) 18, 25
(540)

BAUSE

- (510) (18) kůže, imitace kůže, výrobky z těchto materiálů, které nejsou zahrnuty do jiných tříd, kufry a zavazadla, deštníky, slunečníky a hole; (25) obuv, oděvy.
(730) **EXICO s. r. o.**, Lohanského 853, Praha 5, Česká republika

- (210) **O 188514**
(220) 07.02.2003
(320) 07.02.2003
(511) 30
(540)

EZEKIEL 4 : 9

- (510) (30) chléb a pekárenské výrobky, přípravky z obilovin používané hlavně k snídani, pšeničná mouka, žitná mouka, ječná mouka, mouka z prosa/ jahel, mouka z fazolí, mouka z čočky, a předem míchané směsi z různých druhů mouky pro přípravu chleba, žemlí, bochánků, koláčů, vdolečků a dalších pekárenských výrobků.
(730) **FOOD FOR LIFE BAKING CO., INC.**, 2991 East Doherty Street, Corona, California 92879, Spojené státy americké, California
(740) Patentservis Praha a.s., Jivenská 1273/1, Praha 4

- (210) **O 188515**
(220) 07.02.2003
(320) 07.02.2003
(511) 34
(540)

Krakonošova směs

- (510) (34) tabák surový nebo zpracovaný, tabák pro ruční balení, dýmkový tabák.
(730) **Dr. Josef Stanislav - MOSTEX import-export**, Hlavní 53, Moravany u Brna, Česká republika
(740) Ing. Gheorghiu Mihnea, CSc., Zdráhalova 18, Brno

- (210) **O 188599**
(220) 10.02.2003
(320) 10.02.2003
(511) 16
(540)

**Potravinářský
zpravodaj**

ČÍSLO 1 • ROČNÍK IV • 14. LEDNA 2003 • CENA 16 Kč

- (510) (16) časopis.
(590) Barevná

- (730) **AGRAL s. r. o.**, Kykalova 1, Praha 4, Česká republika
(740) JUDr. Jan Josl, CSc., Šestidomí 6, Praha 6

- (210) **O 188603**
(220) 10.02.2003
(320) 10.02.2003
(511) 35, 41
(540)

STAROBRNO BAVÍ BRNO

- (510) (35) reklamní a inzertní činnost, organizování zábavných akcí k podpoře prodeje piva; (41) organizování zábavných akcí k podpoře prodeje piva, společenské akce, diskotéky.
(730) **STAROBRNO, a.s.**, Hlinky 160/12, Brno, Česká republika
(740) JUDr. Kyjovský Milan, advokát, Poštovská 8c, P.P.225, Brno

- (210) **O 188604**
(220) 10.02.2003
(320) 10.02.2003
(511) 9, 25, 28
(540)

SCULPTURO

- (510) (9) brýle sluneční, brýle lyžařské, brýle potápěčské, pouzdra na brýle, fotoaparáty, magnetofony, oděvy potápěčské, potápěčské rukavice; (25) plavky, trička, košile, bundy sportovní, kalhoty, svetry, čepice, potítka, pláštěnky, čelenky, klapky na uši, kombinézy, koupací oděvy, oděvy pro cyklisty, spodní prádlo pohlcující pot, šály, župany, obuv sportovní, obuv plážová, obuv koupací, obuv gymnastická, obuv lyžařská, sandály; (28) brusle kolečkové, brusle lední, činky, hokejky, hračky, lyže, hrací míče, potápěčské ploutve, rukavice pro sportovní hry, stavebnice.
(730) **G. B. A. - Global Business Advantage s. r. o.**, Na Lysině 25, Praha 4, Česká republika
(740) Mgr. Jan Klail, Lochotínská 13, Plzeň

- (210) **O 188606**
(220) 10.02.2003
(320) 10.02.2003
(511) 3, 11, 16, 41, 44
(540)



- (510) (3) vlasová kosmetika; (11) vysoušeče vlasů; (16) výrobky z papíru pro kadeřnické a kosmetické salóny spadající do této třídy; (41) školicí činnost, pořádání soutěží, vzdělávání (uvedené činnosti se týkají kadeřníků); (44) kadeřnictví, odborné poradenství v kadeřnictví.
(730) **ALPO, s. r. o.**, Petržilova 15, Praha 4, Česká republika

- (210) **O 188607**
(220) 10.02.2003
(320) 10.02.2003
(511) 9, 12, 28
(540)

**SHAMAN
racing**

- (510) (9) ochranné pomůcky pro cyklisty, jako helmy, brýle; (12) jízdní kola, jejich náhradní díly a součásti spadající do této třídy; (28) kola nehybná, rotopedy, chrániče.

(730) **Martin Joza**, Smiřických 321/55, Říčany u Prahy,
Česká republika

(210) **O 188614**

(220) 10.02.2003

(320) 10.02.2003

(511) 9, 16, 41

(540)



(510) (9) elektronické publikace; (16) knihy, tištěné publikace, časopisy; (41) vydávání textů, vydávání knih, informace o vzdělávání, vydávání elektronických knih a časopisů on-line, elektronické publikování, poskytování on-line elektronických publikací.

(730) **ILA, s. r. o.**, Drtínova 8, Praha 5, Česká republika

(740) JUDr. Uzel Tomáš, Dlouhá 16, Praha 1

(210) **O 188615**

(220) 10.02.2003

(320) 10.02.2003

(511) 9, 16, 41

(540)

AKADEMON

(510) (9) elektronické publikace; (16) knihy, tištěné publikace, časopisy; (41) vydávání textů, vydávání knih, informace o vzdělávání, vydávání elektronických knih a časopisů on-line, elektronické publikování, poskytování on-line elektronických publikací.

(730) **ILA, s. r. o.**, Drtínova 8, Praha 5, Česká republika

(740) JUDr. Uzel Tomáš, Dlouhá 16, Praha 1

(210) **O 188626**

(220) 10.02.2003

(320) 10.02.2003

(511) 35, 39, 43

(540)



(510) (35) zprostředkovatelská činnost v oblasti obchodu, marketing, propagace, reklama, inzerce všemi druhy médií; (39) provozování cestovní kanceláře v rámci této třídy, poradenská a konzultační činnost v cestovním ruchu, doprava, zprostředkování a průvodcovská činnost v cestovním ruchu, činnost touroperátora; (43) hostinská a ubytovací činnost v rámci cestovního ruchu a v rámci provozování cestovní kanceláře.

(590) Barevná

(730) **VIAMARE, spol. s. r. o.**, Francouzská 16, Praha 2,
Česká republika

(740) Ing. Jupa Francis, patentový zástupce, Měchenická 4, Praha 4

(210) **O 188627**

(220) 10.02.2003

(320) 10.02.2003

(511) 35, 39, 43

(540)

www.viamare.cz

(510) (35) zprostředkovatelská činnost v oblasti obchodu, marketing, propagace, reklama, inzerce všemi druhy médií;

(39) provozování cestovní kanceláře v rámci této třídy, poradenská a konzultační činnost v cestovním ruchu, doprava, zprostředkování a průvodcovská činnost v cestovním ruchu, činnost touroperátora; (43) hostinská a ubytovací činnost v rámci cestovního ruchu a v rámci provozování cestovní kanceláře.

(730) **VIAMARE, spol. s. r. o.**, Francouzská 16, Praha 2,
Česká republika

(740) Ing. Jupa Francis, patentový zástupce, Měchenická 4, Praha 4

(210) **O 188628**

(220) 10.02.2003

(320) 10.02.2003

(511) 9, 35, 38, 41

(540)

KDY - KDE - KAM

(510) (9) veškeré nosiče informací v rozsahu této třídy; (35) reklamní, propagační a inzertní činnost všemi druhy médií, marketing, výstavy pro obchodní a reklamní účely; (38) televizní vysílání; (41) tvorba televizních pořadů, výchovná a zábavní činnost.

(730) **RTV Galaxie, a.s.**, Pod Strání 480, Hradec Králové,
Česká republika

(740) Ing. Jupa Francis, patentový zástupce, Měchenická 4, Praha 4

(210) **O 188644**

(220) 10.02.2003

(320) 10.02.2003

(511) 3, 10, 25

(540)

Janastyle

(510) (3) kosmetické krémy na obličej, tělová a nožní kosmetika; (10) speciální zdravotní punčochové zboží; (25) punčochové zboží, vložky do bot.

(730) **Jana Meyer**, Stettinerstrase 5, D-79618 Rheinfelden,
Německo

(740) JUDr. Otakar Švorčík, Společná advokátní kancelář
Všetečka Zelený Švorčík Kalenský a partneři, Hálkova 2,
Praha 2

(210) **O 188645**

(220) 10.02.2003

(320) 10.02.2003

(511) 2

(540)

DELL

(510) (2) tonery, inkoustové kartridže do tiskáren.

(730) **Dell Computer Corporation**, One Dell Way, Round
Rock, Spojené státy americké, Texas

(740) JUDr. Otakar Švorčík, Společná advokátní kancelář
Všetečka Zelený Švorčík Kalenský a partneři, Hálkova 2,
Praha 2

(210) **O 188646**

(220) 10.02.2003

(320) 10.02.2003

(511) 9

(540)

DELL

(510) (9) tiskárny, osobní počítače a notebooky, počítačový hardware a periferní zařízení k počítačům, zejména modemy, počítačové kabely, počítačové styly, přenosné počítače, včetně přenosných počítačů s bezdrátovým e-mailem a bezdrátovým přístupem k elektronickým komunikačním sítím, projektory a návody k použití prodávané s tímto zbožím jako celek, pro všechno výše uvedené zboží.

- (730) **Dell Computer Corporation**, One Dell Way, Round Rock, Spojené státy americké, Texas
 (740) JUDr. Otakar Švorčík, Společná advokátní kancelář Všetečka Zelený Švorčík Kalenský a partneři, Hálkova 2, Praha 2

- (210) **O 188647**
 (220) 10.02.2003
 (320) 10.02.2003
 (511) 37
 (540)

DELL

- (510) (37) údržba a oprava počítačového hardware, instalace počítačových sítí, instalace počítačových systémů.
 (730) **Dell Computer Corporation**, One Dell Way, Round Rock, Spojené státy americké, Texas
 (740) JUDr. Otakar Švorčík, Společná advokátní kancelář Všetečka Zelený Švorčík Kalenský a partneři, Hálkova 2, Praha 2

- (210) **O 188648**
 (220) 10.02.2003
 (320) 10.02.2003
 (511) 42
 (540)

DELL

- (510) (42) služby technické podpory, zejména řešení závad a problémů na počítačovém hardware a software, poradenské služby v oblasti designu, výběru, zavedení a použití počítačových systémů hardware a software.
 (730) **Dell Computer Corporation**, One Dell Way, Round Rock, Spojené státy americké, Texas
 (740) JUDr. Otakar Švorčík, Společná advokátní kancelář Všetečka Zelený Švorčík Kalenský a partneři, Hálkova 2, Praha 2

- (210) **O 188649**
 (220) 10.02.2003
 (320) 10.02.2003
 (511) 5
 (540)

AVANDARYL

- (510) (5) farmaceutické prostředky a lékařské přípravky k léčbě a/nebo prevenci endokrinních chorob, včetně diabetu a jeho komplikací.
 (730) **SB PHARMCO PUERTO RICO INC.**, State Road 172, km 9.1/Bo. Certenejas, CIDRA, Spojené státy americké, Puerto Rico
 (740) JUDr. Pavel Zelený, advokát, Společná advokátní kancelář Všetečka, Zelený, Švorčík, Kalenský a partneři, Hálkova 2, Praha 2

- (210) **O 188650**
 (220) 10.02.2003
 (320) 10.02.2003
 (511) 5
 (540)

AVANDRIL

- (510) (5) farmaceutické prostředky a lékařské přípravky k léčbě a/nebo prevenci endokrinních chorob, včetně diabetu a jeho komplikací.
 (730) **SB PHARMCO PUERTO RICO INC.**, State Road 172, km 9.1/Bo. Certenejas, CIDRA, Spojené státy americké, Puerto Rico
 (740) JUDr. Pavel Zelený, advokát, Společná advokátní kancelář Všetečka, Zelený, Švorčík, Kalenský a partneři, Hálkova 2, Praha 2

- (210) **O 188653**
 (220) 10.02.2003
 (320) 10.02.2003
 (511) 7, 9, 12, 17, 35, 37, 39, 40, 41
 (540)



- (510) (7) stroje, zařízení, zejména letecké motory a jejich části, letecké agregáty hydraulické, pneumatické; (9) ochranné oděvy, ochranné pomůcky odolné zejména vysokým teplotám, chemikáliím, vysokému mechanickému namáhání, především pro armádu, policii, speciální zásahové jednotky, hasiče, záchranáře, pro práci s chemikáliemi, neprůstřelné vesty; (12) vzdušné dopravní prostředky, kupříkladu civilní letadla, zejména potom sportovní a ultralehká letadla a náhradní díly k nim, letecké draky a jejich části, letecké podvozky a jejich části; (17) vrstvené a kompozitní materiály v této třídě uvedené; (35) zprostředkovatelská činnost v oblasti obchodu a služeb, pomoc při řízení obchodní činnosti, služby a poradenství v obchodní činnosti, podnikatelské informace, zprostředkování v oblasti provozování sítě obchodů, obchodních středisek, zprostředkování obchodních kontaktů, provádění obchodních operací, informační a poradenská činnost v uvedené oblasti; (37) servis a opravy a generální opravy civilních a sportovních a ultralehkých letadel a jejich částí; (39) pilotování obchodní a sportovní, pronájem letadel; (40) zpracování a úprava kompozitních materiálů, kovů, grafitu, deskových těsnících polotovarů, kovoobrábění, strojních a stavebních součástí, zpracování a úprava materiálu; (41) odborný výcvik, výchovná a vzdělávací činnost zejména v oblasti leteckých sportů, sportovní soutěže.
 (590) Barevná
 (730) **Bohemia Aeroplanes s. r. o.**, U Krbu 1036, Praha 10, Česká republika
 (740) Ing. Jana Vandělíková, Bohemia Patent, Hradební 3, Praha 1

- (210) **O 188669**
 (220) 11.02.2003
 (320) 11.02.2003
 (511) 35
 (540)



- (510) (35) venkovní reklama, vylepování plakátů, rozšiřování reklamních nebo inzertních materiálů, obchodní management a podnikové poradenství, příprava inzertních sloupků, předvádění zboží, zaslání reklamních materiálů zákazníkům, reklamní materiály - aktualizování, marketingové studie, obchodní nebo podnikatelský průzkum, pronájem reklamních materiálů, poradenství v obchodní činnosti, vydávání reklamních nebo náborových, propagačních a inzertních textů, reklama, propagace, rozhlasová reklama, televizní reklama, výklady (aranžování), reklamní agentury, předvádění (služby)

modelek) pro reklamní účely a podporu prodeje, průzkum trhu, organizování výstav (komerčních nebo reklamních), pronájem reklamních ploch, obchodní reklama (pro třetí osoby), texty (zpracování), umělecké agentury, pořádání veletrhů pro obchodní a reklamní účely, reklama on-line v počítačové síti, pronájem reklamní doby v komunikačních médiích.

(730) **adWork, s.r.o.**, V Jámě 699/1, Praha 1, Česká republika

(210) **O 188671**

(220) 11.02.2003

(320) 11.02.2003

(511) 28, 40, 41

(540)



(510) (28) hry (nářadí pro sport a různé hry), potřeby pro sport, které nejsou uvedeny v jiných třídách; (40) zpracování materiálů; (41) zábava, sportovní aktivity.

(590) Barevná

(730) **BSK Metal spol. s r.o.**, Jateční 134, Bohumín, Česká republika

(210) **O 188672**

(220) 11.02.2003

(320) 11.02.2003

(511) 37

(540)



(510) (37) stavebnictví, opravy, instalační služby.

(590) Barevná

(730) **Tomáš Doležel**, Želivského 4, Olomouc, Česká republika

(210) **O 188674**

(220) 11.02.2003

(320) 11.02.2003

(511) 1

(540)

LAS

(510) (1) ledek amonný se síranem vápenatým.

(730) **Lovochemie, a.s.**, Terezińska 57, Lovosice, Česká republika

(210) **O 188675**

(220) 11.02.2003

(320) 11.02.2003

(511) 1

(540)

LOVOSAN

(510) (1) kapalné hnojivo s obsahem dusičnanu amonného, močoviny a síranu amonného.

(730) **Lovochemie, a.s.**, Terezińska 57, Lovosice, Česká republika

(210) **O 188676**

(220) 11.02.2003

(320) 11.02.2003

(511) 1

(540)

FOSMAG

(510) (1) fosforečné hnojivo s obsahem hořčíku, síry a vápníku.

(730) **Lovochemie, a.s.**, Terezińska 57, Lovosice, Česká republika

(210) **O 188677**

(220) 11.02.2003

(320) 11.02.2003

(511) 25

(540)



(510) (25) ponožkové a punčochové zboží, domácí obuv.

(590) Barevná

(730) **Jana Šikýřová**, Vrchlického 974, Sezimovo Ústí I., Česká republika

(740) **Mgr. Dana Růžičková**, advokát, Husovo nám. 570, Tábor

(210) **O 188680**

(220) 11.02.2003

(320) 11.02.2003

(511) 20

(540)



(510) (20) nábytek.

(730) **ASKO - NÁBYTEK, spol. s r.o.**, Obchodní dům Bílá Labuť, Na Poříčí 23, Praha 1, Česká republika

(740) **JUDr. Novotný Petr**, Platněšská 2, Praha 1

(210) **O 188683**

(220) 11.02.2003

(320) 11.02.2003

(511) 2, 6, 8, 16

(540)

RECORD

(510) (2) barvy všeho druhu; (6) příruční pokladny kovové; (8) nůžky; (16) papír a výrobky z papíru zařazené v této třídě, psací potřeby, štětce, kancelářské korekční potřeby, lepidla a lepicí pásy pro kancelář nebo pro domácnost, kancelářské potřeby včetně obalů zařazených v této třídě vizitkáře, rýsovací potřeby, šanony, děrovačky, sešívačky, vytahovače spon, školní potřeby - penály, ořezávátko na tužky, pryže, alba, diáře, kalendáře.

(730) **VOLF KANCELÁŘSKÉ POTŘEBY s.r.o.**, Lidická 139, České Budějovice, Česká republika

(210) **O 188684**

(220) 11.02.2003

(320) 11.02.2003

(511) 2, 6, 8, 16

(540)

BINBIN

(510) (2) barvy všeho druhu; (6) příruční pokladny kovové; (8) nůžky; (16) papír a výrobky z papíru zařazené v této třídě, psací potřeby, štětce, kancelářské korekční potřeby, lepidla a lepicí pásy pro kancelář nebo pro domácnost,

kancelářské potřeby včetně obalů zařazených v této třídě, vizitkáře, rýsovací potřeby, šanony, děrovačky, sešivačky, vytahovače spon, školní potřeby - penály, ořezávátka na tužky, pryže, alba, diáře, kalendáře, plastové stojánky, datumovky, číslovačky, otvírače obálek a ořezávače papíru pro kancelářské účely.

- (730) **VOLF KANCELÁŘSKÉ POTŘEBY s.r.o.**, Lidická
139, České Budějovice, Česká republika

(210) **O 188686**

(220) 11.02.2003

(320) 11.02.2003

(511) 2, 6, 8, 16

(540)

COX

- (510) (2) barvy všeho druhu; (6) příruční pokladny kovové; (8) nůžky; (16) papír a výrobky z papíru zařazené v této třídě, psací potřeby, štetce, kancelářské korekční potřeby, lepidla a lepicí pásy pro kancelář nebo pro domácnost, kancelářské potřeby včetně obalů zařazených v této třídě, vizitkáře, rýsovací potřeby, šanony, děrovačky, sešivačky, vytahovače spon, školní potřeby - penály, ořezávátka na tužky, pryže, alba, diáře, kalendáře, plastové stojánky, datumovky, číslovačky, otvírače obálek a ořezávače papíru pro kancelářské účely.

- (730) **VOLF KANCELÁŘSKÉ POTŘEBY s.r.o.**, Lidická
139, České Budějovice, Česká republika

(210) **O 188687**

(220) 11.02.2003

(320) 11.02.2003

(511) 2, 6, 8, 16

(540)

SAPI

- (510) (2) barvy všeho druhu; (6) příruční pokladny kovové; (8) nůžky; (16) papír a výrobky z papíru zařazené v této třídě, psací potřeby, štetce, kancelářské korekční potřeby, lepidla a lepicí pásy pro kancelář nebo pro domácnost, kancelářské potřeby včetně obalů zařazených v této třídě, vizitkáře, rýsovací potřeby, šanony, děrovačky, sešivačky, vytahovače spon, školní potřeby - penály, ořezávátka na tužky, pryže, alba, diáře, kalendáře, plastové stojánky, datumovky, číslovačky, otvírače obálek pro kancelářské účely.

- (730) **VOLF KANCELÁŘSKÉ POTŘEBY s.r.o.**, Lidická
139, České Budějovice, Česká republika

(210) **O 188694**

(220) 11.02.2003

(320) 11.02.2003

(511) 9, 11, 21, 37

(540)



- (510) (9) elektrické přístroje pro indikaci a/nebo ovládání parametrů fyzikálních veličin okolního prostředí, zejména teploty, vlhkosti, tlaku, rychlosti a/nebo směru proudění okolního tekutinového prostředí, a/nebo parametrů elektrického a/nebo magnetického pole, elektrické přístroje pro analýzu vyšších harmonických veličin elektrického a/nebo magnetického pole, elektrické přístroje a nástroje pro vedení, přepínání, přeměnu,

akumulaci, regulaci nebo řízení elektrického proudu a/nebo napětí, rozvaděče nízkého napětí, přístroje a zařízení pro záznam, zesilování, reprodukci a přenos písma, zvuku a obrazu, videorekordéry, videokamery, software na magnetických nosičích, magnetické nebo optické nosiče zvukových a/nebo obrazových záznamů nahrané i nenahrané, videokazety nahrané i nenahrané, audiokazety nahrané i nenahrané, audiovizuální programy, audioprogramy, audiovizuální díla, audiovizuální díla v digitální podobě, CD disky, videodiskety, audiodiskety, informace a záznamy v elektronické podobě, kancelářská technika, zejména počítače, jejich periferní vybavení včetně diskové jednotky pro uchování programu, diskové paměti, jednotky pro vnitřní řízení, počítačové programy na magnetických nosičích a ostatní příslušenství počítačů, databanky, faxové přístroje, kopírovací technika, telefonní přístroje, včetně přístrojů v kombinaci se záznamníky, elektronické kalkulačky, související doplňková zařízení, příslušenství a náhradní díly, speciální pouzdra pro zařízení, přístroje a nástroje, které jsou zařazeny do této třídy; (11) zařízení pro osvětlování, topení, chlazení a sušení, zařízení pro větrání, zařízení pro rozvod a regulaci průtoku tekutin včetně vody, jejich součástí a příslušenství včetně kohoutků, filtry tlakové i beztlakové, ventily regulační, ventily termostatické, ventily vzduchové pro pární vytápěcí tělesa, sanitární zařízení, pece, chladicí vany pro pece, přístroje na chlazení vzduchu, regenerátory tepla, stroje a přístroje na čištění vzduchu, plynové a elektrické kotle, chladicí komory, chladicí přístroje, zařízení a stroje, chladicí přístroje a zařízení na chlazení kapalin a/nebo plynů, včetně vody, jakož i nápojů, chladničky, mrazicí přístroje a zařízení, mrazničky, mrazicí boxy, odsávací zařízení, klimatizační zařízení, výčepní chladírenské zařízení, výčepní chladírenské pulty, ohřivače tekutin, ohřivače vody, zařízení pro ventilaci, doplňkové regulační zařízení, příslušenství a náhradní díly pro vytápěcí kotle, přístroje na čištění a filtraci vzduchu, regulačně bezpečnostní zařízení pro rozvod a regulaci průtoku tekutin, regulačně bezpečnostní zařízení pro rozvod vody, sušičky; (21) náčiní a nádoby pro domácnost nebo kuchyň (nikoliv z drahých kovů, ani postříbřených nebo pozlacených kovů), hřebeny a mycí houby, kartáče (s výjimkou štetců), materiály pro výrobu kartáčů, čistící potřeby, drátky na čištění parket, sklo surové nebo opracované (s výjimkou stavebního skla), sklo, porcelán a majolika neobsazené v jiných třídách, chladicí nádoby, chladicí zařízení na potraviny, obsahující chladicí směsi, kamenina na použití pro domácnost nebo kuchyň, soupravy kuchyňského nádobí, nádoby na led, nádoby na pití, skleněné nádoby, sklo křemenné jako polotovar, jiné než pro stavebnictví, sklenice na pití; (37) stavebnictví, opravy, instalační služby, jakož i vedení a realizace průmyslových, inženýrských, bytových a občanských staveb včetně souvisejících zemních prací, příslušejících strojrenských výrobních provozů a strojně technologických zařízení, montážní, servisní a opravárenská činnost v uvedených oborech, obstaravatelská a zprostředkovatelská činnost v této oblasti.

- (730) **THERMOTECHNIKA BOHEMIA, spol. s. r. o.**,
Komenského 951, Újezd u Brna, Česká republika

- (740) Ing. Dohnal Jiří, patentový zástupce, Nedbalova 29, Brno

(210) **O 188698**

(220) 11.02.2003

(320) 11.02.2003

(511) 36

(540)



- (510) (36) služby, týkající se kreditních karet, spojené s cenovým zvýhodněním pro zákazníky čerpacích stanic, pohodlným nákupem a mytím aut.
- (730) **Exxon Mobil Corporation**, 5959 Las Colinas Boulevard, Irving, Spojené státy americké, Texas
- (740) JUDr. Petr Kalenský, Společná advokátní kancelář Všečeka Zelený Švorčík Kalenský a Partneri, Hájkova 2, Praha 2

(210) **O 188699**

- (220) 11.02.2003
(320) 11.02.2003
(511) 29, 30, 43



- (510) (29) potraviny živočišného původu jakož i zeleniny a ovoce připravené pro konzumaci spadající do této třídy; (30) aromatické přípravky rostlinného původu do potravin, koření, příchutě do potravin, zahušťovací přípravky na kuchyňské použití, to vše spadající do této třídy; (43) provozování restaurace a distribuce jídel na objednávku.
- (730) **PRAHA 21, s.r.o.**, Na Zderaze 260/14, Praha 2, Česká republika
- (740) Ing. Kratochvíl Václav, Šachta, Zmeškal & partneři, Radlická 28/663, Praha 5

(210) **O 188708**

- (220) 12.02.2003
(320) 12.02.2003
(511) 35, 36, 39

PINK & BLUE

- (510) (35) aranžování výkladů, obchodní činnost (pomoc při řízení podniku), obchodní management a podnikové poradenství, předvádění zboží, reklama (propagace), řízení (poradenské služby obchodní a podnikatelské), styky s veřejností; (36) organizování dobročinných sbírek, správa majetku, zprostředkovatelská činnost v oblasti organizování dobročinných sbírek a správy majetku; (39) balení zboží, dodávka zboží poštou, doručovací služby, kurýrní služby, doručování zboží, skladování zboží.
- (730) **Jaroslava Navrátilová**, Hroznová 23, České Budějovice, Česká republika
- (740) Mgr. Valdauf Karel, Královodvorská 16, Praha 1

(210) **O 188718**

- (220) 12.02.2003
(320) 12.02.2003
(511) 30, 32, 33

KOFEX

- (510) (30) káva, kávové náhražky, cukrovinky, nápoje z kávy, kakaa nebo čokolády, nápoje na bázi čaje, šťávy s výjimkou dresinků, přísady do nápojů s výjimkou esencí, příchutě do nápojů s výjimkou éterických olejů; (32) minerální vody, šumivé nápoje a jiné nápoje nealkoholické, nápoje a šťávy ovocné, sirupy a jiné přípravky k zhotovování nápojů, piva všeho druhu; (33) alkoholické

nápoje s výjimkou pív, esence do lihovin.

- (730) **Kofola a. s.**, Za drahou 1, Krnov, Česká republika
(740) Ing. Kendereški Dušan, patentový zástupce, Lidická 51, Brno

(210) **O 188719**

- (220) 12.02.2003
(320) 12.02.2003
(511) 1, 3, 5, 6, 9, 11, 12, 17, 20, 21, 27



- (510) (1) sorbenty na bázi umělých hmot, zabraňující průniku chemických látek (olejů, ropy, kyselin apod.) do okolního prostředí, použitelné zejména při havarijních situacích, při výměně olejů, údržbě strojů apod.; (3) zubní pasta, mýdlo, krém vytvářející po umytí ochrannou vrstvu; (5) lékárníčky pro první pomoc, ochranné a čistící roztoky pro oči, desinfekční prostředky; (6) kovové stojany na čistící materiál (9) ochranné oděvy a pomůcky pro práci při vysokých teplotách, protihluková sluchátka, pracovní ochranné brýle, měřicí laboratorní přístroje, hasicí přístroje, ochranné rukavice z gumy a plastových hmot pro práci s chemikáliemi; (11) vzduchové filtry (klimatizace, prach apod.); (12) manipulační a zvedací vozíky; (17) tmely v různé formě pro těsnění a vyplnění otvorů; (20) plastové skříně, skřínky a bedny na uložení a přepravu chemikálií volně ložených v lahvích a sudech, kontejnery z plastických hmot; (21) odpadkové koše z plastických hmot a kombinace kov-plastová hmota, čistící materiál; (27) protiskluzové a chemicky odolné podlahové krytiny a předložky.
- (730) **O.G.N. ČR s. r. o.**, Hodkovická 115, Praha 4, Česká republika

(210) **O 188721**

- (220) 12.02.2003
(320) 12.02.2003
(511) 37, 39, 40

**LANDBAU**

- (510) (37) stavebnictví, přípravné práce pro stavby, zemní práce a terénní úpravy, dobývání rašeliny a bahna; (39) nákladní doprava, skladování zboží; (40) úprava nerostů, úprava rašeliny a bahna, nakládání s odpady (vyjma nebezpečných).
- (730) **LANDBAU s. r. o.**, Joži Davida 811/13, Opava 6, Česká republika
- (740) Ing. Musil Dobroslav, patentová kancelář, Cejl 38, Brno

(210) **O 188722**

- (220) 12.02.2003
(320) 12.02.2003

(511) 25
(540)



(510) (25) pletené a háčkové oděvy, zejména čepice, rukavice, punčochové zboží, spodní prádlo, vrchní ošacení.
(730) **Michal Uhlíř**, Březinova 24, Třebíč, Česká republika
(740) Ing. Musil Dobroslav, patentová kancelář, Cejl 38, Brno

(210) **O 188726**
(220) 12.02.2003
(320) 12.02.2003
(511) 1, 40, 42
(540)

DON

(510) (1) chemické výrobky určené pro průmysl, vědy a fotografii, jakož i pro zemědělství, zahradnictví a lesnictví, tříslicí materiály, lepidla pro průmysl; (40) zpracování materiálů; (42) vědecké a technologické služby a s nimi spojený výzkum a návrhy, průmyslové analýzy a výzkum, návrh a vývoj počítačového hardwaru a softwaru, právní služby.
(730) **Ing. Jan Kostkan - JAKO-**, Masarykova 222, Kutná Hora, Česká republika

(210) **O 188783**
(220) 13.02.2003
(320) 13.02.2003
(511) 36, 43, 44
(540)



(510) (36) směnárenské služby; (43) hotelové služby, hotely, bary, kavárny, ubytovací služby, penziony; (44) soukromé kliniky a sanatoria, lázně, lékařské služby, masáže, fyzioterapie, léčba toxikomanů, zkrášlovací salóny, kadeřnictví, manikúra, ošetrovatelské služby.
(730) **LS Royal Mariánské Lázně, a. s.**, Lesní 345, Mariánské Lázně, Česká republika
(740) Peter Fábry, advokát, Koněvova 80, Praha 3

(210) **O 188793**
(220) 14.02.2003
(320) 14.02.2003
(511) 16, 35, 36, 37, 39, 40, 41, 43
(540)



(510) (16) periodické a neperiodické tiskoviny, tiskopisy, reklamní, inzertní a informační materiály spadající do této třídy, pohlednice, fotografie a jiná vyobrazení na papírovém nosiči, papírové obaly; (35) zprostředkování

obchodních činností, reklamní, propagační a inzertní činnost, poskytování pomoci při řízení podniku, provádění a vedení spisové a archivní činnosti, automatizované zpracování dat, reprografické služby; (36) služby směnární, zprostředkování pojištění, pronájem nemovitostí a nebytových prostor; (37) opravy a seřizování motorových vozidel, služby zámečnické opravárenského charakteru, služby karosářské včetně služeb autolakovny, pneuservis včetně vyvažování kol, mytí, čištění a běžná údržba motorových vozidel, montáže LPG, plnění tlakových nádob na plyny, montáže zařízení přívěsných a závěsných automobilů, montáže zabezpečovacích zařízení všeho druhu do automobilů, služby elektromontážní a elektroinstalátorské; (39) silniční motorová doprava, provozování skladišť, parkovišť a garáží, půjčování jízdních kol a jiných nemotorových vozidel, rozvod elektrické energie, plynu a tepla; (40) služby truhlářské a tesařské výrobního charakteru a služby svářečské; (41) půjčování lyží a jiného sportovního nářadí, provozování sportovišť, lyžařských vleků, posiloven, saun a zařízení sloužících k regeneraci a rekondici, vydavatelská činnost; (43) služby spojené s ubytováním a stravováním, provozování hotelů, penzionů, restaurací, hostinců, kaváren, vináren, cukráren, barů, bufetů, kiosků s občerstvením, kempingů, chatových osad a stanových táborů.

(730) **SHD - KOMES, a.s.**, Moskevská 1/14, Most, Česká republika

(210) **O 188808**
(220) 14.02.2003
(320) 14.02.2003
(511) 9, 35, 42
(540)

Smart HOTEL

(510) (9) přístroje pro zpracování informací a počítače; (35) pomoc při provozování obchodu a obchodní činnosti; (42) návrhy a vývoj počítačového hardware a software.
(730) **Tomáš Tykač**, Arabská 8/569, Praha 6, Česká republika

(210) **O 188809**
(220) 14.02.2003
(320) 14.02.2003
(511) 9, 42
(540)

ALLIGATOR SIMULATION SYSTEM

(510) (9) software; (42) vývoj a tvorba software.
(730) **VR Group, a. s.**, Toužimská 583, Praha 9, Česká republika

(210) **O 188820**
(220) 14.02.2003
(320) 14.02.2003
(511) 36
(540)

FX CONNECT

(510) (36) finanční služby poskytované pomocí počítačů, zejména vedení, sledování a podávání zpráv o nákupu a prodeji cizí měny.
(730) **State Street Corporation**, 225 Franklin Street, Boston, Spojené státy americké, Massachusetts
(740) JUDr. Karel Čermák, advokát, Národní třída 32, Praha 1

(210) **O 188821**
(220) 14.02.2003
(320) 14.02.2003

(511) 3, 5, 25

(540)

GREENS

(510) (3) přípravky prací a bělicí, čistící, leštící, odmašťovací, mýdlo, výrobky kosmetické, zejména krémy, tělová mléka, výrobky voňavkářské, zejména parfémové, toaletní vody, éterické oleje, vodičky a barvy na vlasy, zubní pasty, ústní vody a prášky na zuby, osobní a ústní deodoranty, vlasové přípravky; (5) výrobky veterinářské, výrobky hygienické, např. kalhotky, ubrousky, vložky, vata, tampony, výrobky dietetické pro děti a nemocné pro léčebné účely, výrobky chemické pro účely lékařské, multivitamínové přípravky a nápoje pro léčebné účely, potravinové doplňky k léčebným účelům, posilující a podpůrné minerální látky a vitamíny k léčebným účelům, náplastí, obvazový materiál, prostředky dezinfekční, k hubení rostlinných a živočišných škůdců, antiparazitní látky; (25) oděvy, obuv, trepky, plavky, spodní prádlo.

(730) **Patron General Nutrition**, 4 Eva Rd, unit 400, Toronto, Etobicoke, Ontario, Kanada

(740) Dipl. Ing. Jiří Chlustina, Unipatent, Jana Masaryka 43-47, Praha 2

(210) **O 188823**

(220) 14.02.2003

(320) 14.02.2003

(511) 16, 25, 30

(540)



(510) (16) papír a výrobky z papíru, lepenka a kartonážní výrobky, tiskoviny, časopisy, periodika, knihy, výrobky knihářské, kalendáře, pohlednice, fotografie, psací potřeby, lepidla kancelářská a pro domácnost, tuhy, tužky, pastely, uhly, štětce, psací stroje, kancelářské potřeby kromě nábytku, školní sešity, skicáky, pastelky, tuhy, guma na mazání, ořezávátka, ořezávátka-strojky, penály, papírové ubrousky, kapesníky a pleny, pytle a sáčky z plastických hmot pro obalovou techniku, obrazy, omalovánky, obtisky, razítka a razidla, písmena pro tiskárny, tiskařské štočky, kopírovací zařízení (cyklostyly), (25) oděvy, prádlo, saka, kalhoty, svetry, košile, obleky, sukně, pláště, kostýmy, blůzy, cvičební úbory, spodní prádlo, kravaty, motýlky, šály, rukavice, klobouky, čepice, ponožky, podkolenky, šle, barety, šátky, turistické oděvy, pracovní kombinézy, oděvy pro volný čas, zejména pro sport, obuv, střevice, trepky, kloboučnické zboží, (30) káva, čaj, kakao, rýže, tapioka, ságo, kávové náhražky, mouka a obilné výrobky určené k lidské výživě, nápoje z kávy, kakaa, čokolády, chléb, suchary, sušenky, jemné pečivo, trvanlivé, polotrvanlivé a měkké pečivo, slané pečivo (kekсы, krečky, tyčinky, sušenky, křupky, preclíky), pizza, tortilly, cukrovinky, bonbóny, čokoláda, čokoládové bonbóny, dražé, zmrzlina, med, sirup z melasy, kvasnice, prášky do pečiva, sůl, pepř, ocet, chuťové omáčky, koření, led na chlazení, žvýkačky, směsi pro účely pekárenské.

(730) **CHOCOLAND s. r. o.**, Plzeňská 216, Králův Dvůr, Česká republika

(740) Dipl. Ing. Jiří Chlustina, Unipatent, Jana Masaryka 43-47, Praha 2

(210) **O 188824**

(220) 14.02.2003

(320) 14.02.2003

(511) 9, 18, 25

(540)

PHENIX

(510) (9) sluneční a lyžařské brýle a pouzdra na ně; (18) sportovní tašky, batohy, brašny, kabely, kufrы, cyklistické ledvinky; (25) lyžařské, snowboardové a ostatní sportovní oblečení, např. dresy, bundy, kalhoty, trička, čepice, mikiny, rukavice, boty.

(730) **ID Sport s.r.o.**, Plzeňská 216, Králův Dvůr, Česká republika

(740) Dipl. Ing. Jiří Chlustina, Unipatent, Jana Masaryka 43-47, Praha 2

(210) **O 188825**

(220) 14.02.2003

(320) 14.02.2003

(511) 9, 12, 25, 28

(540)

FREE AGENT

(510) (9) cyklistické přílby, cyklotachometry, cyklistické brýle, sluneční a lyžařské brýle; (12) jízdní kola závodní, cestovní, sportovní, trekkingová, horská a dětská, součástky, vybavení a doplňky jízdních kol, zejména rámy, vidlice, ráfky, řídítka, měniče, přesmykače, sedla, nosiče zavazadel, cyklistické lahve, nosiče na cyklistické lahve; (25) sportovní oblečení pro letní a zimní sporty, sportovní oblečení pro lehkou a těžkou atletiku, oděvy pro cyklisty a cykloturisty, např. cyklistické kalhoty, trika, dresy, bundy, čepice, šátky, cyklistické rukavice bez prstů, cyklistické pláštěnky, sportovní, trekkingová a turistická obuv, cyklistická obuv, sportovní rukavice a čepice; (28) tělocvičné a sportovní potřeby zařazené ve tř. 28.

(730) **ID Sport s.r.o.**, Plzeňská 216, Králův Dvůr, Česká republika

(740) Dipl. Ing. Jiří Chlustina, Unipatent, Jana Masaryka 43-47, Praha 2

(210) **O 188829**

(220) 14.02.2003

(320) 14.02.2003

(511) 32

(540)

TROPICANA TWISTER SALSА

(510) (32) nápoje obsahující ovocné šťávy.

(730) **Tropicana Products, Inc.**, 1001 13th Avenue East, Bradenton, Florida 34208, Spojené státy americké, Florida

(740) JUDr. Rott Vladimír, Rott, Růžička a Guttman, patentová, známková a právní kancelář, Nad Štolou 12, Praha 7

(210) **O 188830**

(220) 14.02.2003

(320) 14.02.2003

(511) 5

(540)

HEMOCUTIS

(510) (5) léčiva, léčivé přípravky, farmaceutické výrobky.

(730) **Medicom International s. r. o.**, Páteční 7, Brno, Česká republika

(740) Ing. Jana Vandělíková, Bohemia Patent, Hradební 3, Praha 1

(210) **O 188836**

(220) 14.02.2003

(320) 14.02.2003

(511) 9, 16, 35, 38, 41

- (540) **Nové hvězdy NOVY**
- (510) (9) aparáty a přístroje vědecké, geodetické, fotografické, filmové, optické, přístroje pro vážení, měření, signalizaci, kontrolu, záchranu a přístroje učební, aparáty pro záznam, uchování, převod, přenos nebo reprodukci zvuku nebo obrazu, telefony, záznamníky, faxy, ústředny, magnetické nebo optické suporty zvukových nebo zvukově obrazových záznamů, automatické distributory a mechanismy na mince, zapisovací pokladny, kalkulační stroje, přístroje pro zpracování informací a počítače včetně jejich jednotlivých součástí a náhradních dílů ze třídy 9, baterie, akumulátory, počítačové hry s výstupem na PC nebo na TV, pohledy ilustrované se zvukovou nahrávkou, hrací skříně uváděné v činnosti vhozením mince, reklamní přístroje na střídavé obrazy, reklama světelná, reklamní světelné přístroje, nosiče záznamů nahrané i nenahrané, videokazety nahrané i nenahrané, audiokazety nahrané i nenahrané, audiovizuální programy, audioprogramy, audiovizuální díla, audiovizuální díla v digitální podobě, filmy, hudební díla, CD disky, programové vybavení pro počítače, software, hardware výpočetní techniky nebo komunikační nebo informační techniky, elektronické databáze a databázové produkty, informace a záznamy v elektronické podobě, informace a data a databáze a informační produkty na nosičích nebo i v elektronických, datových, informačních, počítačových a komunikačních sítích všeho druhu, související software a hardware, elektronické nebo datové nebo informační nebo komunikační nebo výpočetní sítě včetně jednotlivých součástí a náhradních dílů obsažených ve třídě 9, multimediální aplikace, elektronické multimediální nebo elektronické informační katalogy, elektronické časopisy, elektronická periodika a knihy v elektronické podobě; (16) papír, lepenka a výrobky z těchto materiálů zatříděné ve třídě 16, výrobky z papíru, plakáty, fotografie, kalendáře, pohlednice, gratulace, dopisní papíry, obálky, samolepky, obtisky, poznámkové bloky, desky na spisy, pořadače, omalovánky, activity books, balicí papír, obaly všeho druhu papírové, listy, pytlíky a sáčky pro obalovou techniku, papírové hračky, školní sešity, skicáky, tužky, pastelky, tuhy, gummy, ořezávátka, ořezávátka strojky, penály, papírové tašky, papírové kapesníky, papírové ubrusy a ubrousky, těžítka na papíry, tiskoviny, tiskopisy, časopisy, periodika, knihy, databázové produkty v papírové formě, databáze v papírové formě, tiskárenské výrobky, písma pro tiskárny, losy, štočky, potřeby pro knižní vazby, lepidla pro papírenství nebo domácnost, materiál pro umělce, štetce, psací stroje a kancelářské potřeby, učební pomůcky, umělecké nebo ozdobné předměty z papíru, obaly bublinkové (z umělých hmot); (35) reklamní, inzertní a propagační činnost, marketing, reklamní, inzertní a propagační činnost prostřednictvím jakéhokoliv média, prostřednictvím telefonní sítě nebo datové sítě nebo informační sítě nebo elektronické sítě nebo komunikační sítě nebo počítačové sítě, poskytování informací a jiných informačních produktů komerčního nebo reklamního charakteru, informačních produktů reklamního charakteru, multimediálních informací komerčního charakteru, komerční využití Internetu v oblastech komerčních internetových médií a vyhledávacích služeb, on-line inzerce, činnost reklamní agentury, zprostředkování v obchodních vztazích, zprostředkovatelská činnost v obchodu, merchandising, franchising, pomoc při využívání a řízení obchodního podniku, automatizované zpracování dat, pomoc při provozování obchodů a obchodních činnostech průmyslového nebo obchodního podniku, služby, které zahrnují záznam, přepis, vypracování, kompilaci přenášení nebo systematickosti písemných či datových či elektronických

sdělení a záznamů jakož i využívání nebo kompilaci matematických a statistických údajů, organizační zabezpečování televizního vysílání; (38) televizní vysílání, televizní vysílání programů, televizní vysílání zábavných, vzdělávacích, výchovných, soutěžních, diskusních a informačních pořadů, telematika, výměna zpráv, šíření, výměna nebo získávání zpráv a informací, šíření elektronických časopisů, informací, elektronických periodik, knih v elektronické podobě, audio nebo audiovizuálních děl prostřednictvím informační nebo datové nebo elektronické nebo komunikační nebo telekomunikační nebo počítačové sítě, zejm. internetu, pomocí satelitů aj., informační služby na internetu související s televizním vysíláním, komunikace, poradenská činnost v oblasti sdělovacích prostředků, informační služby, informační kancelář, poskytování informačních služeb prostřednictvím počítačů; (41) nakladatelství a vydavatelství, televizní zpravodajství, editační činnost, publikační činnost, nahrávání nosičů zvukových nebo obrazově zvukových, půjčování nahraných zvukových a zvukově obrazových záznamů, výroba, tvorba a šíření audiovizuálních děl, TV produkce, filmová produkce, televizní výroba programů, tvorba programů, tvorba a výroba televizních a audiovizuálních programů, agenturní činnost v oblasti kultury, zprostředkování v oblasti kultury, výchovy, zábavy a sportu, výchovná, vzdělávací, soutěžní a zábavní činnost, zábavní nebo kulturní nebo vzdělávací představení, organizace společenských a kulturních akcí, organizace, provozování a provádění her a soutěží i veřejných, výstavní činnost v oblasti kultury nebo zábavy nebo výchovy nebo vzdělávání.

- (730) **CET 21 spol. s r. o.**, Kříženeckého náměstí čp. 322, Praha 5, Česká republika
- (740) Lukajová Dana, patentový zástupce, Advokátní a patentová kancelář Vyskočil, Krošlák a spol., Peterská 12, Praha 1

(210) **O 188838**

(220) 15.02.2003

(320) 15.02.2003

(511) 5, 29, 32

(540)

RELAX FRUDRINK

- (510) (5) nápoje s léčebným a/nebo léčebno-obranným účinkem, dietetické nápoje s léčebnými účinky, výrobky farmaceutické a parafarmaceutické, vitamíny a minerály a stopové prvky, dietní a nutriční přípravky s léčebnými účinky a léčiva, medicínální sirupy, výtažky z léčivých bylin a kombinované přípravky vitamínů, minerálů, stopových prvků a bylinných výtažků, potravinové doplňky obohacené vitamíny nebo minerály nebo stopovými prvky, vitamínové přípravky, vitamíny a multivitaminové preparáty, minerály a multiminerálové preparáty, bylinné čaje, léčivé byliny, cukrovinky nebo pastilky nebo tabletky nebo tobolky nebo kapsle nebo žvýkačky s léčivými přísadami, dietetické látky upravené pro lékařské účely, minerální vody a dietetické nápoje upravené pro lékařské účely, dietní potraviny upravené pro lékařské účely, doplňky výživové pro lékařské účely, bílkovinné přípravky nebo potrava pro lékařské účely, balzámy a krémy a masti pro lékařské účely, chemické přípravky pro lékařské účely, léčivé oleje, tuky pro lékařské účely, léčivé soli, tinktury pro lékařské účely, bylinné výtažky nebo sirupy, vitamínová a minerální výživa ve formě koncentrátů, proteinové koncentráty jako výživné přísady k potravinám s léčebnými účinky, droždí pro farmaceutické účely, potravinové doplňky s léčebnými účinky, výživné nebo dietetické přípravky pro lékařské účely pro denní doplnění stravy jako instantní strava nebo samostatná směs, která se skládá hlavně z mléka v prášku

nebo ze živočišných nebo zeleninových proteinů, také s přísadkami vitamínů nebo minerálů nebo stopových prvků nebo cukru; (29) potravinové doplňky ne pro lékařské účely (zařazené v této třídě) a obsahující látky živočišného původu a/nebo zeleninu a/nebo ovoce a jiné zahradní jedlé výrobky, kašovitě nápoje obsahující převážně zeleninu a/nebo ovoce a/nebo jiné zahradní jedlé výrobky, přípravky a směsi pro přípravu nápojů obsahující převážně zeleninu a/nebo ovoce a/nebo jiné zahradní jedlé výrobky, protein pro lidskou spotřebu, proteinové výrobky a přípravky pro výživu, přípravky zvláštní výživy pro sportovce nebo osoby s vysokým energetickým výdejem, želatina, želatinové výrobky a přípravky pro výživu, tuky jedlé, oleje jedlé, extrakty z chaluž jako výživa, výživné přípravky pro denní doplnění stravy jako instantní strava nebo samostatná směs, která se skládá hlavně z mléka v prášku nebo, ze živočišných nebo zeleninových proteinů, také s přísadkami vitamínů nebo minerálů nebo stopových prvků nebo cukru, mléko, mléčné výrobky, jogurty, konzervované, sušené, vařené nebo nakládané ovoce nebo zelenina, polévky, vývary, bujóny; (32) přípravky nebo příchutě na výrobu nápojů, koncentráty a sirupy k výrobě nápojů, ovocné nebo zeleninové šťávy a džusy a sirupy, nealkoholické nápoje, nealkoholické nápoje obohacené vitamíny nebo minerály, iontové a energetické nápoje nealkoholické, proteinové nealkoholické nápoje, dietní nápoje, želatinové nápoje, tablety a prášky na přípravu šumivých nealkoholických nápojů, ovocné nebo zeleninové nealkoholické nápoje, nealkoholické nápoje s příchutí ovoce nebo zeleniny, minerální vody, pramenité vody, sodová voda, voda, šumivé nealkoholické nápoje, míchané nápoje nealkoholické, rajčatová šťáva jako nápoj, aperitivy nealkoholické.

(730) **WALMARK, a. s.**, Oldřichovice 44, Třinec, Česká republika

(740) Lukajová Dana, patentový zástupce, Advokátní a patentová kancelář Vyskočil, Krošlák a spol., Petřská 12, Praha 1

(210) **O 188839**

(220) 15.02.2003

(320) 15.02.2003

(511) 5, 29, 32

(540)

FRUDRINK

(510) (5) nápoje s léčebným a/nebo léčebno-obranným účinkem, dietetické nápoje s léčebnými účinky, výrobky farmaceutické a parafarmaceutické, vitamíny a minerály a stopové prvky, dietní a nutriční přípravky s léčebnými účinky a léčiva, medicínální sirupy, výtažky z léčivých bylin a kombinované přípravky vitamínů, minerálů, stopových prvků a bylinných výtažků, potravinové doplňky obohacené vitamíny nebo minerály nebo stopovými prvky, vitamínové přípravky, vitamíny a multivitaminové preparáty, minerály a multiminerálové preparáty, bylinné čaje, léčivé byliny, cukrovinky nebo pastilky nebo tablety nebo tobolky nebo kapsle nebo žvýkačky s léčivými přísadami, dietetické látky upravené pro lékařské účely, minerální vody a dietetické nápoje upravené pro lékařské účely, dietní potraviny upravené pro lékařské účely, doplňky výživové pro lékařské účely, bílkovinné přípravky nebo potrava pro lékařské účely, balzámy a krémy a masti pro lékařské účely, chemické přípravky pro lékařské účely, léčivé oleje, tuky pro lékařské účely, léčivé soli, tinktury pro lékařské účely, bylinné výtažky nebo sirupy, vitamínová a minerální výživa ve formě koncentrátů, proteinové koncentráty jako výživné přísady k potravinám s léčebnými účinky, droždí pro farmaceutické účely, potravinové doplňky s léčebnými účinky, výživné nebo dietetické přípravky pro lékařské účely pro denní doplnění stravy jako instantní strava nebo

samostatná směs, která se skládá hlavně z mléka v prášku nebo ze živočišných nebo zeleninových proteinů, také s přísadkami vitamínů nebo minerálů nebo stopových prvků nebo cukru; (29) potravinové doplňky ne pro lékařské účely (zařazené v této třídě) a obsahující látky živočišného původu a/nebo zeleninu a/nebo ovoce a jiné zahradní jedlé výrobky, kašovitě nápoje obsahující převážně zeleninu a/nebo ovoce a/nebo jiné zahradní jedlé výrobky, přípravky a směsi pro přípravu nápojů obsahující převážně zeleninu a/nebo ovoce a/nebo jiné zahradní jedlé výrobky, protein pro lidskou spotřebu, proteinové výrobky a přípravky pro výživu, přípravky zvláštní výživy pro sportovce nebo osoby s vysokým energetickým výdejem, želatina, želatinové výrobky a přípravky pro výživu, tuky jedlé, oleje jedlé, extrakty z chaluž jako výživa, výživné přípravky pro denní doplnění stravy jako instantní strava nebo samostatná směs, která se skládá hlavně z mléka v prášku nebo ze živočišných nebo zeleninových proteinů, také s přísadkami vitamínů nebo minerálů nebo stopových prvků nebo cukru, mléko, mléčné výrobky, jogurty, konzervované, sušené, vařené nebo nakládané ovoce nebo zelenina, polévky, vývary, bujóny; (32) přípravky nebo příchutě na výrobu nápojů, koncentráty a sirupy k výrobě nápojů, ovocné nebo zeleninové šťávy a džusy a sirupy, nealkoholické nápoje, nealkoholické nápoje obohacené vitamíny nebo minerály, iontové a energetické nápoje nealkoholické, proteinové nealkoholické nápoje, dietní nápoje, želatinové nápoje, tablety a prášky na přípravu šumivých nealkoholických nápojů, ovocné nebo zeleninové nealkoholické nápoje, nealkoholické nápoje s příchutí ovoce nebo zeleniny, minerální vody, pramenité vody, sodová voda, voda, šumivé nealkoholické nápoje, míchané nápoje nealkoholické, rajčatová šťáva jako nápoj, aperitivy nealkoholické.

(730) **WALMARK, a. s.**, Oldřichovice 44, Třinec, Česká republika

(740) Lukajová Dana, patentový zástupce, Advokátní a patentová kancelář Vyskočil, Krošlák a spol., Petřská 12, Praha 1

(210) **O 188849**

(220) 17.02.2003

(320) 17.02.2003

(511) 25

(540)

VACANT

(510) (25) oděvy a obuv.

(730) **STYL IMPORT s.r.o.**, 28. října 1013/13, Teplice, Česká republika

(210) **O 188852**

(220) 17.02.2003

(320) 17.02.2003

(511) 7, 9, 37, 42

(540)

PHAR SERVICE

(510) (7) stroje a strojní zařízení pro různá odvětví průmyslu a technologické průmyslové celky spadající do této třídy; (9) přístroje a zařízení pro vedení, výrobu, přepínání, přeměnu, akumulaci, regulaci nebo řízení elektrického proudu, elektronické součástky všeho druhu spadající do této třídy, elektrické vodiče a kabely, nosiče dat v elektronické podobě, přístroje pro záznam, převod a reprodukci obrazu nebo zvuku, optické přístroje, přístroje pro zpracování informací, počítače, přístroje pro měření, vážení, kontrolu, signalizaci, přístroje spojové a telekomunikační techniky; (37) stavební činnost, provádění staveb včetně jejich změn, udržovacích prací na nich a jejich odstraňování, instalace, oprava a údržba vyhrazených elektrických zařízení,

instalace, oprava a údržba průmyslových strojů a technologických celků, instalace, oprava a údržba měřicí a regulační techniky, zámečnictví; (42) inženýrská činnost ve výstavbě, projektová činnost ve výstavbě, konzultace a poradenství ve výstavbě.

(730) **PHAR SERVICE, a. s.**, Františka Diviše 737, Praha 10 - Uhřetěves, Česká republika

(740) Ing. Střelák Jiří, Pařížská 17, Praha 1

(210) **O 188853**

(220) 17.02.2003

(320) 17.02.2003

(511) 19, 36, 37

(540)



(510) (19) stavební materiály nekovové spadající do této třídy, stavební dřevo, stavební plasty, stavební sklo, dřevěná/plastová okna, dveře, parkety, apod.; (36) realitní činnost; (37) stavební činnost - provádění staveb včetně jejich změn, údržovacích prací na nich a jejich odstraňování, stavebně-montážní služby.

(730) **NOVERA spol. s r.o.**, Psáry 65, Psáry, Česká republika

(740) Ing. Střelák Jiří, Pařížská 17, Praha 1

(210) **O 188861**

(220) 17.02.2003

(320) 17.02.2003

(511) 29, 30, 32

(540)



(510) (29) bylinky zahradní konzervované, čočka konzervovaná, fazole konzervované, džemy, hrozinky, jedlé oleje, jedlé tuky, jogurt, kefir, vývary, koncentráty, máslo, maso, mléčné výrobky, olej řepkový jedlý, kompoty, ovoce konzervované, polévky, potraviny z ryb, ryby, saláty ovocné, zeleninové; (30) koření, sůl, čaj, aromatické přípravky do potravin, bonbóny, cikorka jako kávová náhražka, cukr, cukroví, čokoláda, guma žvýkáci, chuťové přísady, káva, kávové nápoje, koření z chaluh (mořských řas), kukuřičná mouka, kvasinky, kvasnice, marinády (chuťové přísady), masové šťávy (omáčka), med, mouka, ocet, obiloviny potravinářské připravené pro konzumaci - rýže, žito, oves, ječmen, kroupy, fazole; (32) aperitivy nealkoholické, jablčný mošt, přípravky na výrobu likérů, minerální vody, nápoje nealkoholické, mošty, iontové nápoje, ovocné šťávy, pivo, rajčatová šťáva (nápoj), sirupy na výrobu nápojů, vody (nápoje), zeleninové šťávy (nápoje).

(730) **Oldřich Máca**, Zelenohorská 505, Praha 8, Česká republika

(210) **O 188869**

(220) 17.02.2003

(320) 17.02.2003

(511) 16, 35, 39, 43

(540)



(510) (16) papír, výrobky z papíru, informační produkty na papírových nosičích, jídelní listky, letáky, plakáty, data a databáze na papírových nosičích, tištěné manuály, reklamní, propagační a užitkové výrobky z papíru, kupříkladu pohlednice, dopisní papíry, obálky, přání, hudební přání, kalendáře, samolepky, obtisky, vystřihovánky, kartičky, balicí papír, sešity, skicáky, akvarely, architektonické makety, grafické reprodukcce, umělecké litografie, pečeti, papírové obaly všeho druhu včetně obalů na nápoje a podnosy na pokrmy pro rychlé občerstvení a jiné výrobky z papíru, například utěrky, ubrusy, ubrousky, ručníky a podobně; (35) zprostředkování v oblasti provozování sítě obchodů, obchodních středisek, marketů, supermarketů a maloobchodního prodeje z pojiždných prodejen, řízení obchodní činnosti sítě obchodů, poskytování pomoci při provozu obchodu, zprostředkování obchodních kontaktů, provádění obchodních operací, informační a poradenská činnost v oblasti obchodu, pomoc při řízení obchodní činnosti, manažerské služby při zřizování a provozu restaurací; (39) distribuce a doručování zboží, zejména potravinářských produktů, hotových jídel, nápojů, produktů pro rychlé občerstvení apod., služby donášení a rozvozu jídel a nápojů do domu; (43) služby stravování, gastronomické a restaurační služby, provozování restaurací, barů, kaváren, vináren, cukráren, bufetů a kiosků s občerstvením, služby samoobslužných restaurací, středisek rychlého občerstvení, provozování pizzerie, provozování internetové kavárny - cybercafé v rámci této třídy, pořádání gastronomických akcí, provozování hotelů, penzionů, pronajímání a přechodné ubytování.

(590) Barevná

(730) **WEST DELIVERY s.r.o.**, Nám. Bratří Synků 5/1, Praha 4, Česká republika

(740) Ing. Jana Vandělíková, Bohemia Patent, Hradební 3, Praha 1

(210) **O 188870**

(220) 17.02.2003

(320) 17.02.2003

(511) 16, 35, 39, 43

(540)

PIZZA WEST

(510) (16) papír, výrobky z papíru, informační produkty na papírových nosičích, jídelní listky, letáky, plakáty, data a databáze na papírových nosičích, tištěné manuály, reklamní, propagační a užitkové výrobky z papíru, kupříkladu pohlednice, dopisní papíry, obálky, přání, hudební přání, kalendáře, samolepky, obtisky, vystřihovánky, kartičky, balicí papír, sešity, skicáky, akvarely, architektonické makety, grafické reprodukcce, umělecké litografie, pečeti, papírové obaly všeho druhu včetně obalů na nápoje a podnosy na pokrmy pro rychlé občerstvení a jiné výrobky z papíru, například utěrky, ubrusy, ubrousky, ručníky a podobně; (35) zprostředkování v oblasti provozování sítě obchodů, obchodních středisek, marketů, supermarketů a maloobchodního prodeje z pojiždných prodejen, řízení obchodní činnosti sítě obchodů, poskytování pomoci při provozu obchodu, zprostředkování

obchodních kontaktů, provádění obchodních operací, informační a poradenská činnost v oblasti obchodu, pomoc při řízení obchodní činnosti, manažerské služby při zřizování a provozu restaurací; (39) distribuce a doručování zboží, zejména potravinářských produktů, hotových jídel, nápojů, produktů pro rychlé občerstvení apod., služby donášení a rozvozu jídel a nápojů do domu; (43) služby stravování, gastronomické a restaurační služby, provozování restaurací, barů, kaváren, vináren, cukráren, bufetů a kiosků s občerstvením, služby samoobslužných restaurací, středisek rychlého občerstvení, provozování pizzerie, provozování internetové kavárny - cybercafé v rámci této třídy, pořádání gastronomických akcí, provozování hotelů, penzionů, pronajímání a přechodné ubytování.

- (730) **WEST DELIVERY s.r.o.**, Nám. Bratří Synků 5/1, Praha 4, Česká republika
(740) Ing. Jana Vandělková, Bohemia Patent, Hradební 3, Praha 1

(210) O 188892

- (220) 18.02.2003
(320) 18.02.2003
(511) 35, 36, 37, 39, 42
(540)

Ing. Pavel Ouhrabka

Realitní a inženýrská kancelář



(510) (35) zprostředkovatelská, konzultační a poradenská činnost v oblasti obchodu, zprostředkovatelská činnost v oblasti koupě a prodeje garáží, skladovacích prostor a ploch, parkovacích a odstavných ploch, reklama, propagace, inserce a poskytování obchodních informací prostřednictvím všech druhů médií, marketing; (36) činnost realitní kanceláře, zprostředkovatelská činnost v oblasti koupě a prodeje a pronájmu nemovitostí, správa nemovitostí; (37) údržba nemovitostí; (39) zprostředkovatelská činnost v oblasti pronájmu garáží, skladovacích prostor a ploch, parkovacích a odstavných ploch; (42) konstrukční, projektová a inženýrská činnost ve stavebnictví.

- (590) Barevná
(730) **Ing. Pavel Ouhrabka**, Voroněžská 217/5, Liberec, Česká republika
(740) Ing. Michal Jupa, patentový zástupce, Na Baních 1385, Praha 5 - Zbraslav

(210) O 188896

- (220) 18.02.2003
(320) 18.02.2003
(511) 9, 42
(540)



(510) (9) dálkové ovládání průmyslových procesů, měřicí přístroje, měřicí zařízení, počítačový software, relé elektrická, rozvodné skříně, spínače časové, svorkovnice, vysílače elektrických signálů; (42) projektová činnost.

- (590) Barevná
(730) **ZPA CZ, spol. s r.o.**, Komenského 821, Trutnov, Česká republika
(740) JUDr. Ing. Jiří Černý, Vítovcova 26, Praha 4

(210) O 188914

- (220) 18.02.2003
(320) 18.02.2003
(511) 35
(540)



- (510) (35) marketingové studie, obchodní nebo podnikatelský průzkum, průzkum trhu.
(730) **INCOMA Research, s. r. o.**, Geologická 575/2, Praha 5 - Barrandov, Česká republika
(740) JUDr. Ivan Roubal, AK Felix a spol., U Nikolajky 5, Praha 5

(210) O 188916

- (220) 18.02.2003
(320) 18.02.2003
(511) 9, 20
(540)

CRISS CROSS

(510) (9) optické přístroje a nástroje a pomůcky, zejména brýle a jejich doplňky, brýlová skla, brýlové obroučky, brýlové řetízky, pouzdra na brýle, brýle sluneční, kontaktní čočky, pouzdra na kontaktní čočky, optické čočky, optické sklo, optické výrobky; (20) stojany k vystavování zboží, regály, nábytek, zrcadla.

- (730) **Petr Rožnovský**, SPC - S/70, Krnov, Česká republika
(740) Ing. Pavel Nádvorník, Sokola Tůmy 1, Ostrava - Hulváky

(210) O 188918

- (220) 18.02.2003
(320) 18.02.2003
(511) 9, 37, 42
(540)

BANAR

(510) (9) transformátory, transformátorové rozvodny a s nimi související elektrická zařízení, vybavení a příslušenství, spadající do této třídy; (37) montáže, úpravy, opravy, revize a zkoušky elektrických zařízení, zejména silnoproudých zařízení vn a nn a transformátorových rozvodů; (42) projektování a poradenství v oblasti elektrických zařízení.

- (730) **BANAR spol. s r. o.**, Sokolnická 257, Kobylnice, Česká republika
(740) Ing. Brodská Blanka, Josefy Faimonové 14, Brno

(210) O 188919

- (220) 18.02.2003
(320) 18.02.2003
(511) 3
(540)



- (510) (3) zubní pasty a ústní vody.
(730) **COLGATE - PALMOLIVE COMPANY**, 300 Park Avenue, New York, Spojené státy americké, New York
(740) JUDr. Traplová Jarmila, Advokátní a patentová kancelář Traplová, Hakr, Kubát, Přístavní 24, Praha 7

(210) O 188920

- (220) 18.02.2003
(320) 18.02.2003
(511) 3



- (510) (3) zubní pasty.
 (590) Barevná
 (730) COLGATE - PALMOLIVE COMPANY, 300 Park Avenue, New York, Spojené státy americké, New York
 (740) JUDr. Traplová Jarmila, Advokátní a patentová kancelář Traplová, Hakr, Kubát, Přístavní 24, Praha 7

(210) **O 188921**

- (220) 18.02.2003
 (320) 18.02.2003
 (511) 3
 (540)



- (510) (3) zubní pasty.
 (590) Barevná
 (730) COLGATE-PALMOLIVE COMPANY, 300 Park Avenue, New York, Spojené státy americké, New York
 (740) JUDr. Traplová Jarmila, Advokátní a patentová kancelář Traplová, Hakr, Kubát, Přístavní 24, Praha 7

(210) **O 188922**

- (220) 18.02.2003
 (320) 18.02.2003
 (511) 7, 9, 11, 37
 (540)



- (510) (7) stroje a obráběcí stroje, motory s výjimkou motorů pro pozemní vozidla, spojky a transmisní zařízení mimo ty, které jsou pro pozemní vozidla, zemědělské nástroje, kromě nástrojů poháněných ručně, líhně pro vejce, pračky, vysavače, elektricky poháněné kartáče; (9) přístroje a nástroje vědecké, námořní, geodetické, fotografické, filmové, optické, přístroje pro vážení, měření, signalizaci, kontrolu, inspekci, záchranu a přístroje pro vyučování přístroje a nástroje pro vedení, přepínání, přeměnu, akumulaci, regulaci nebo řízení elektrického proudu přístroje pro záznam, převod, reprodukci zvuku nebo obrazu, magnetické nosiče zvukových záznamů, gramofonové desky automatické distributory a mechanismy pro přístroje na mince zapisovací pokladny, počítačové stroje, přístroje pro zpracování informací a počítače hasící přístroje elektrické žehličky, telekomunikační přístroje a zařízení, elektronické přístroje, zařízení a jejich součásti a díly; (11) přístroje pro osvětlení, topení, výrobu páry, pro vaření, přístroje chladicí, pro sušení, ventilaci, rozvod vody a sanitární zařízení; (37) stavebnictví, opravy, instalační služby.
 (730) DAEWOO ELECTRONICS CORPORATION, 686, Ahyeon-dong, Mapo-gu, Seoul, Jižní Korea
 (740) JUDr. Rott Vladimír, Rott, Růžička a Guttman, patentová, známková a právní kancelář, Nad Štolou 12, Praha 7

(210) **O 188923**

- (220) 18.02.2003

(320) 18.02.2003

(511) 5

(540)

MELAFEM

- (510) (5) farmaceutické, veterinární a hygienické přípravky, včetně přírodních léčivých přípravků, dietetické přípravky pro léčebné účely.
 (730) Australian Bodycare Continental A/S, Traevaenget 14, 5492 Vissenbjerg, Dánsko
 (740) JUDr. Rott Vladimír, Rott, Růžička a Guttman, patentová, známková a právní kancelář, Nad Štolou 12, Praha 7

(210) **O 188924**

- (220) 18.02.2003
 (320) 18.02.2003
 (511) 5
 (540)

MELASEPT

- (510) (5) farmaceutické, veterinární a hygienické přípravky, včetně přírodních léčivých přípravků, dietetické přípravky pro léčebné účely.
 (730) Australian Bodycare Continental A/S, Traevaenget 14, 5492 Vissenbjerg, Dánsko
 (740) JUDr. Rott Vladimír, Rott, Růžička a Guttman, patentová, známková a právní kancelář, Nad Štolou 12, Praha 7

(210) **O 188925**

- (220) 18.02.2003
 (320) 26.01.2003
 (511) 12
 (540)

Rav Bariach

- (510) (12) zabezpečovací zařízení a systémy proti zeizení vozidel, části a příslušenství k výše uvedenému spadající do třídy 12.
 (730) Rav-Bariach Security Products Ltd., of Ha'Azmaut Blvd., Yavne, Izrael, Izrael
 (740) Patentservis Praha a.s., Jivenská 1273/1, Praha 4

(210) **O 188926**

- (220) 18.02.2003
 (320) 18.02.2003
 (511) 33
 (540)



- (510) (33) víno.
 (590) Barevná
 (730) Vinařství Mutěnice, s. r. o., Brněnská 727, Mutěnice, Česká republika

(210) **O 188927**

- (220) 18.02.2003
 (320) 18.02.2003
 (511) 33

(540)



(510) (33) víno.

(590) Barevná

(730) **Vinařství Mutěnice, s. r. o.**, Brněnská 727, Mutěnice, Česká republika(210) **O 188929**

(220) 18.02.2003

(320) 18.02.2003

(511) 16, 21, 32

(540)

BEERBERRY

(510) (16) papírové tašky, umělohmotné tašky, kelímky, těžítka, papírové podtácky, papírové etikety, papírové reklamní předměty, viněty, pasparty, plakáty, rozetky, účtenky, papírové visačky, novoroční přání, tužky, pohlednice, papírové ubrousky, papírové průkazy; (21) zboží skleněné, zejména lahve, sklenice, půllitry, porcelánové zboží, nádoby z plastu, vázičky; (32) piva všeho druhu zejména sladové pivo, sladové nápoje, výtažky z chmele na výrobu piva, přípravky na výrobu nápojů, zázvorové pivo, lehká piva, ležáky, nealkoholická a nízkalkoholická piva, nealkoholické nápoje všeho druhu, nápoje vyrobené kombinací piva s nealkoholickým nápojem - mix piva s nealkoholickým nápojem, minerální vody, šumivé a jiné nealkoholické nápoje všeho druhu, sirupy a jiné přípravky k přípravě nápojů.

(730) **Pivovar Janáček, a. s.**, Neradice 369, Uherský Brod, Česká republika

(740) Ing. Jana Vandělíková, Bohemia Patent, Hradební 3, Praha 1

(210) **O 188930**

(220) 18.02.2003

(320) 18.02.2003

(511) 16, 21, 32

(540)

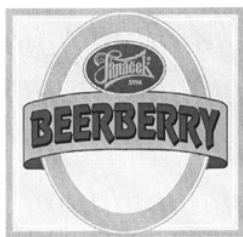

(510) (16) papírové tašky, umělohmotné tašky, kelímky, těžítka, papírové podtácky, papírové etikety, papírové reklamní předměty, viněty, pasparty, plakáty, rozetky, účtenky, papírové visačky, novoroční přání, tužky, pohlednice, papírové ubrousky, papírové průkazy; (21) zboží skleněné, zejména lahve, sklenice, půllitry, porcelánové zboží, nádoby z plastu, vázičky; (32) piva všeho druhu zejména sladové pivo, sladové nápoje, výtažky z chmele na výrobu piva, přípravky na výrobu nápojů, zázvorové pivo, lehká piva, ležáky, nealkoholická a nízkalkoholická piva, nealkoholické nápoje všeho druhu, nápoje vyrobené kombinací piva s nealkoholickým nápojem - mix piva s nealkoholickým nápojem, minerální vody, šumivé a jiné nealkoholické nápoje všeho druhu, sirupy a jiné přípravky k přípravě nápojů.

(730) **Pivovar Janáček, a. s.**, Neradice 369, Uherský Brod, Česká republika

(740) Ing. Jana Vandělíková, Bohemia Patent, Hradební 3, Praha 1

(210) **O 188942**

(220) 19.02.2003

(320) 19.02.2003

(511) 9, 16, 35, 38, 41

(540)

maXXimix

(510) (9) nahrané a nenahrané nosiče zvuku a obrazu, zejména audiokazety, videokazety, magnetofonové pásky, gramofonové desky, audiovizuální díla na nosičích/ hudební díla na nosičích, aparáty pro záznam, převod, reprodukci zvuku nebo obrazu, přístroje pro zpracování informací; (16) propagační tiskoviny, zejména katalogy, prospekty, plakáty, fotografie, kalendáře, knihy, časopisy, obtisky, desky na spisy, pořadače, školní sešity, periodické a neperiodické tiskoviny, tiskárenské výrobky, kancelářské potřeby (vyjma nábytku), potřeby pro knižní vazby, papírenské zboží, lepidla pro papírenské zboží nebo domácnost, štetce, papír, lepenka a výrobky z těchto materiálů, které nejsou zařazeny do jiných tříd, učební pomůcky s výjimkou aparátů; (35) reklamní a propagační činnost, publicistika, inzertní činnost, zprostředkovatelská činnost v oblastech uvedených v této třídě; (38) provozování celoplošného rozhlasového vysílání, šíření a výměna informací prostřednictvím počítačových a telekomunikačních sítí, včetně Internetu; (41) tvorba rozhlasových programů, rozhlasového zpravodajství a publicistiky, činnost vzdělávací, vyučovací, zábavná, vydavatelská a nakladatelská, pořádání koncertů, hudebních soutěží.

(730) **EVROPA 2, spol. s r. o.**, Wenzigova 4/1872, Praha 2, Česká republika(210) **O 188957**

(220) 19.02.2003

(320) 19.02.2003

(511) 28

(540)

TOPMODEL CZ

(510) (28) letecké modely.

(730) **TOPMODEL CZ s. r. o.**, Habrůvka 72, Habrůvka, Česká republika

(740) Ing. Novotný Jaroslav, Římská 45, Praha 2

(210) **O 188963**

(220) 19.02.2003

(320) 19.02.2003

(511) 16, 41

(540)

Potěšení

(510) (16) tiskoviny, časopisy, periodika a knihy; (41) výchovná, zábavná a vzdělávací činnost, nakladatelství a vydavatelství.

(730) **BURDA PRAHA, spol. s r. o.**, Uruguayská 17, Praha 2, Česká republika

(740) Ing. Král Jiří, patentový zástupce, Štěpánská 45, Praha 1

(210) **O 188964**

(220) 19.02.2003

(320) 19.02.2003

(511) 16, 41
(540)

Svět pohody

(510) (16) tiskoviny, časopisy, periodika a knihy; (41) výchovná, zábavná a vzdělávací činnost, nakladatelství a vydavatelství.

(730) **BURDA PRAHA, spol. s r. o.**, Uruguayská 17, Praha 2, Česká republika

(740) Ing. Král Jiří, patentový zástupce, Štěpánská 45, Praha 1

(210) **O 188965**

(220) 20.02.2003

(320) 20.02.2003

(511) 18, 25, 28

(540)



(510) (18) batohy, batohy pro horolezce, batohy turistické, dětské batohy, brašny lovecké, turistické hole, imitace kůže, kabelky, klíčenky, pokrývky z kožešiny, chlebníky, pásky z kůže, pásy na nošení závěsné z kůže, popruhy z kůže, řemeny závěsné z kůže, kožené pytle, závěsné mošny, brašny na nářadí, obaly na oděvy (cestovní), kožená pouzdra, kožené tašky, tomy, kabely, cestovní tašky, kufry, deštníky, slunečníky; (25) oděvy pánské, dámské, dětské, oděvy určené pro sport a volný čas, bundy, bundy sportovní s kapucí, kombinézy sportovní, trika, polokošile, mikiny, tepláky, sportovní soupravy, šortky, legíny, oděvy pletené, oděvy nepromokavé, plavky, větrovky, sportovní dresy, tílka, pulovry, vesty, opasky, šle, prádlo (osobní spodní), ponožky, sportovní obuv, kopačky, oděvní doplňky šály, šátky, pokrývky hlavy, rukavice, čelenky, obuv, sportovní obuv, lyžařské boty; (28) sportovní potřeby v rámci této třídy, potřeby pro sportovní hry a sportovní nářadí určené pro volný čas, rekondici a regeneraci v rámci této třídy, včetně nářadí pro letní a zimní sporty, posilovací stroje a přístroje pro tělesná cvičení, sportovní trenažéry, hry, hry stolní a do místnosti, hry plážové a do bazénu, hračky, biliardové stoly, rybářské potřeby, lukostřelecké náčiní, bazény plavecké vč. dětských, nafukovacích, zahrnuté v této třídě, ploutve pro plavání, brusle, hokejové puky, sportovní hole, čepele, sportovní ochranná výstroj - helmy, chrániče, míče, lyže, lyže vodní, surfovací, surfovací prkna, potřeby pro míčové sporty, tenisové rakety, závěsné kluzáky, snowboardy, skateboardy, sáňky.

(730) **Petr Marvan**, Brodce 21, Týnec nad Sázavou, Česká republika

(740) Mgr. Jitka Vejražková, patentový zástupce, Čihákova 17/872, Praha 9

(210) **O 188966**

(220) 20.02.2003

(320) 20.02.2003

(511) 5

(540)

NORMOLIP

(510) (5) farmaceutické výrobky pro léčebné účely, zejména kardiovaskulární farmaceutické přípravky.

(730) **Bristol-Myers Squibb Company**, 345 Park Avenue, New York, Spojené státy americké, New York

(740) JUDr. Vendlová Gabriela, PhD., Baker & McKenzie v. o. s., Klimentská 46, Praha 1

(210) **O 188970**

(220) 20.02.2003

(320) 20.02.2003

(511) 32

(540)



(510) (32) pivo.

(590) Barevná

(730) **Distribuční s.r.o.**, Sokolská třída 1788/60, Praha 2, Česká republika

(210) **O 188971**

(220) 20.02.2003

(320) 20.02.2003

(511) 32

(540)



(510) (32) pivo.

(590) Barevná

(730) **Distribuční s.r.o.**, Sokolská třída 1788/60, Praha 2, Česká republika

(210) **O 189008**

(220) 20.02.2003

(320) 20.02.2003

(511) 7, 8, 9, 11, 35, 36

(540)



(510) (7) elektrotechnická zařízení a přístroje pro domácnost zejména přístroje na mletí potravin a mixéry, kráječe na potraviny, lisy na ovoce nebo zeleninu, domácí automatické pračky, myčky na nádobí, přístroje a zařízení na mytí, včetně součástí a příslušenství, vysavače prachu včetně příslušenství, leštiče parket, kuchyňské roboty; (8) holicí elektrické strojky, strojky na stříhání vlasů a vousů, přístroje na odstraňování chloupků, kulmy a další přístroje této třídy; (9) audio a video přijímače, video nahrávače a přehrávače, radiopřijímače pro automobily, magnetické pásky, video pásky, elektrické kabely a vodiče, přístroje a výrobky pro záznam a reprodukci mluveného slova, rozhlasové a televizní přijímače, elektrické žehličky, DVD přehrávače, reproduktorové sestavy, mikrofon, sluchátka, součástky pro spojování přístrojů, konektory, zásuvky, zástrčky, koaxiálové kabely, scart kabely, modemy, telefony, faxy, počítače, periferní zařízení počítačů a další přístroje této třídy; (11) přístroje a zařízení k mrazení, chlazení, sušení, větrání, ventilaci a klimatizaci, vaření,

včetně součástí a příslušenství, zejména chladničky, mrazničky, mrazicí pulty, sušičky, kuchyňské sporáky, mikrovlnné trouby, vařiče, varná tělesa, grily a ostatní ohřívače, přístroje na přípravu kávy nebo čaje, opékače topinek, ponorné fritézy, chladicí nádoby a další zařízení a přístroje této třídy; (35) inzertní, reklamní a propagační činnost, obstaravatelská a zprostředkovatelská činnost v oblasti velkoobchodu, maloobchodu, exportu, marketing, obchodní administrativa, obchodní činnost v uvedených oborech, zahraničně obchodní činnost, pomoc při koupi výrobků a při prodeji výrobků a služeb, komercializace výrobků a služeb, poradenská činnost související s výše uvedeným, předvádění zboží, pořádání komerčních a reklamních výstav, činnost podnikatelských poradců, obchodní management; (36) činnost finančních poradců, finanční analýzy, činnost realitních kanceláří.

(730) **PROEURO s. r. o.**, Teplická 492, Praha 9, Česká republika

(740) Ing. Čmejla Vladimír, patentový zástupce, Rašínovo nábř. 54, Praha 2

(210) **O 189024**

(220) 21.02.2003

(320) 21.02.2003

(511) 9, 28, 35, 38, 41, 42, 45

(540)



(510) (9) elektronické přístroje pro záznam, přenos, zpracování a reprodukci informací, nosiče informací, záznamové média, karty s pamětí, telefony, modemy, magnetické suporty zvukových záznamů; (28) hry (neprovozané na obrazovkách TV přijímačů), hračky; (35) informace (obchodní nebo podnikatelské), propagace, reklama, zpracování textů, automatické zpracování informací, zprostředkovatelská a obstaratelská činnost v oblasti obchodu, marketing, překlad informací do počítačových databází, pomoc při řízení obchodní a podnikatelské činnosti, služby pro nepřítomné (telefonní vzkazy, dotazy), veškeré informační služby v rámci tř. 35; (38) telekomunikační služby, zejména hlasové, elektronický přenos dokumentů, získávání a šíření informací prostřednictvím telekomunikační sítě nebo sítě datové, služby hlasové schránky, služby přístupu k datovým a informačním sítím Internetu, zprostředkování přenosu dat, zasilání zpráv, zprostředkování přenosu zpráv (pro třetí osoby); (41) služby školící a vzdělávací pro subjekty provozovatelů a veřejnosti, organizace a provádění her a soutěží, vystavování textu, grafiky, dat a databází na zařízení počítačových sítí, zábava a pobavení; (42) zprostředkovatelská a poradenská činnost v oblasti informatiky, tvorba WWW stránek, tvorba informačních databází, tvorba mediálních dokumentů, vytváření WWW prezentací; (45) seznamovací služby.

(730) **ČESKÝ TELECOM, a. s.**, Olšanská 5, Praha 3, Česká republika

(210) **O 189026**

(220) 21.02.2003

(320) 21.02.2003

(511) 9, 37, 45



(510) (9) elektronické zabezpečovací zařízení proti krádeži, zámky elektrické a jejich příslušenství, poplašná zařízení, požární a poplachové systémy včetně jejich příslušenství a součástí, ovládací zařízení ne mechanické, čipové, magnetické a jiné karty, kódové zámky, magnetické klíče, elektronické, optické a akustické přístroje a jejich ovládací zařízení, bezpečnostní sítě ochranné, zavírače dveří ne mechanické, pyrometry, elektrické zvonky, zařízení pro zvukovou výstrahu, průmyslová elektronika, zejména centrální procesorové jednotky, automatické časové spínače, čtecí zařízení pro zpracování dat, čtečky časového kódu, elektrická zařízení pro dálkové ovládání, elektrodynamická zařízení pro dálkové signalizace, zařízení pro evidenci docházky, elektronické oznamovací tabule, fotoelektrické buňky, elektrické hlásiče a indikátory, parkovací hodiny, pichací hodiny, koaxiální kabely, magnetické kodéry a dekodéry, mechanismy pro turnikety, elektrické monitorovací přístroje, tepelné regulátory, rozvodné skříně, světelná signalizace, blikáče, zařízení ke zpracování dat, telekomunikační zařízení, zejména antény, zařízení pro radiové přenášení zpráv, přenosné telefony, telefonní sluchátka, telefonní mikrofony, rádia, radiotelegrafická zařízení, radiotelefonní přístroje, satelitní navigační přístroje, vysílače elektronických signálů, videotelefony, vysílací a přijímací zařízení, vysílačky, telefonní záznamníky, elektronická zařízení pro záznam a přenos zvuku, obrazu nebo dat, počítačový software na nosičích; (37) instalace, montáž, opravy, údržba a servis elektrických strojů a přístrojů, průmyslové elektroniky, telekomunikačních zařízení, bezpečnostních, požárních a poplašných zařízení budov, bytů a interiérů, údržba a opravy bezpečnostních schránek, informační služby o opravách; (45) poskytování a zprostředkování technických služeb k ochraně majetku a osob, zejména poradenství v oblasti požárních, bezpečnostních, poplašných a zabezpečovacích zařízení, otevírání bezpečnostních, poplašných a zabezpečovacích zařízení a zámek, monitorování požárních, bezpečnostních, poplašných a zabezpečovacích zařízení, provoz pultu centralizované ochrany.

(730) **Montela a. s.**, Kněžskodvorská 535/25, České Budějovice, Česká republika

(740) Ing. Jiří Sedlák, KUDRLIČKA & SEDLÁK, Advokátní, patentová a známková kancelář, Husova 16, České Budějovice

(210) **O 189027**

(220) 21.02.2003

(320) 21.02.2003

(511) 21

(540)



(510) (21) porcelán užitkový, ozdobný a figurální.

- (730) **G. Benedikt Karlovy Vary s. r. o.**, 1. máje 30, Karlovy Vary, Česká republika
 (740) JUDr. Tichý Jaromír, Tichý a Poláček, patentoví zástupci, Dominikánská 6, Plzeň

- (210) **O 189028**
 (220) 21.02.2003
 (320) 21.02.2003
 (511) 3, 5, 8, 21
 (540)

Rebi-Dental

- (510) (3) parfumerie, kosmetika, přípravky pro osobní hygienu, přípravky pro péči o vlasy, šampony, vlasové vody, laky, tužidla, gely, přípravky pro péči o pleť, krémy, emulze, mléka, pleťové vody, přípravky na mytí a do koupele, mýdla, šampony, pěny, gely, oleje, soli, přípravky pro péči o zuby a dutinu ústní, zubní pasty, ústní vody, přípravky dezodoranční, toaletní, přípravky na holení, také před i po holení, přípravky depilační, přípravky na opalování, také před a po opalování, přípravky masážní, přípravky pro bělení a jiné prostředky ku praní, prací prášky, aviváže, přípravky pro čištění, mytí, leštění, odmašťování a broušení, přípravky osvěžující a vonné, výrobky vatové, vatové tyčinky, tampóny, vložky pro kosmetické účely; (5) potřeby hygienické, vložky, tampóny, ubrousky, kalhotky, potřeby menstruační, vložky, tampóny, ubrousky, kalhotky, přípravky repelentní, přípravky na WC hygienu, čistící, desinfekční, osvěžovače a dezodoranty, přípravky desinfekční; (8) prostředky na holení, holicí strojky, břitvy, prostředky na stříhání vlasů, prostředky pro manikúru a pedikúru; (21) prostředky pro péči o zuby a dutinu ústní, zubní kartáčky, dentální nitě, kartáče, hřebeny, prostředky na úklid, hadry, drátěnky, houby.
 (730) **Tomáš Řebíček**, Stará Riviéra 757, Frýdek - Místek, Česká republika

- (210) **O 189029**
 (220) 21.02.2003
 (320) 21.02.2003
 (511) 3, 5, 8, 21
 (540)



- (510) (3) parfumerie, kosmetika, přípravky pro osobní hygienu, přípravky pro péči o vlasy, šampony, vlasové vody, laky, tužidla, gely, přípravky pro péči o pleť, krémy, emulze, mléka, pleťové vody, přípravky na mytí a do koupele, mýdla, šampony, pěny, gely, oleje, soli, přípravky pro péči o zuby a dutinu ústní, zubní pasty, ústní vody, přípravky dezodoranční, toaletní, přípravky na holení, také před i po holení, přípravky depilační, přípravky na opalování, také před a po opalování, přípravky masážní, přípravky pro bělení a jiné prostředky ku praní, prací prášky, aviváže, přípravky pro čištění, mytí, leštění, odmašťování a broušení, přípravky osvěžující a vonné, výrobky vatové, vatové tyčinky, tampóny, vložky pro kosmetické účely; (5) potřeby hygienické, vložky, tampóny, ubrousky, kalhotky, potřeby menstruační, vložky, tampóny, ubrousky, kalhotky, přípravky repelentní, přípravky na

WC hygienu, čistící, desinfekční, osvěžovače a dezodoranty, přípravky desinfekční; (8) prostředky na holení, holicí strojky, břitvy, prostředky na stříhání vlasů, prostředky pro manikúru a pedikúru; (21) prostředky pro péči o zuby a dutinu ústní, zubní kartáčky, dentální nitě, kartáče, hřebeny, prostředky na úklid, hadry, drátěnky, houby.

- (730) **Tomáš Řebíček**, Stará Riviéra 757, Frýdek - Místek, Česká republika

- (210) **O 189032**
 (220) 21.02.2003
 (320) 21.02.2003
 (511) 5, 41, 44
 (540)



- (510) (5) hygienické výrobky pro léčebné účely; (41) výchova a vzdělávání, jedná se o přednáškovou činnost v oblasti zdravotnictví; (44) lékařské služby.
 (730) **NoKa dental kliník spol. s r. o.**, Lidická 1968/97/a, České Budějovice, Česká republika
 (740) JUDr. Nádravský Jan, advokát, Advokátní kancelář JUDr. NÁDRAVSKÝ & SYN, Rudolfovská 88, České Budějovice

- (210) **O 189038**
 (220) 21.02.2003
 (320) 21.02.2003
 (511) 25, 28, 35
 (540)



- (510) (25) obuv, opatky pro obuv, železná chránítka pro obuv, železné kování pro obuv, kožená obuv, stěvice, pantofle, trepky, sportovní obuv, boty a jejich komponenty, kloboučnické zboží, klobouky, pokrývky hlavy, čepice, štitky proti slunci, šátky, přehozy (kolem ramen), šály, rukavice, pásky na oděvy, opasky, kožené opasky, vázanky (kravaty), koupací oděvy, plavky, ponožky, punčochy, tělové prádlo, nátlčníky, kazajky, spodky, noční košile a noční oblečení, župany, pyžama, dámské, dětské a pánské oděvy a oblečení všeho druhu včetně doplňků a příslušenství zařazené ve tř. 25, zejména kostýmy, šaty, sukně, kalhotové sukně, kalhoty, krátké kalhoty, halenky, blůzy, jupky, štolky, kaftany, pulovry, vesty, košile, svetry a pletené zboží, saka, obleky, pláště, bundy, kabáty, sportovní oděvy, kombinézy, boxerské šortky, tílka, trička, mikiny, šortky, úpletové oteplovačky, výsadkářské kombinézy, kombinézy pro řidiče, oblečení do deště, sportovní oděvy, oblečení pro volný čas; (28) sportovní nářadí, náčiní a vybavení pro sálové a venkovní sporty - všechny náležející do tř. 28, sportovní náčiní, nářadí, výstroje a výzbroje pro zimní sporty - všechny náležející do tř. 28, hračky všeho druhu, hrací žetony, hrací kuličky, hry automatické s výjimkou těch, které se uvádějí do chodu vhozením mince nebo těch, které jsou užívány výhradně s

televizním přijímačem, hry elektronické, s výjimkou těch, které jsou užívány výhradně s televizním přijímačem, hry společenské, hry stolní, hry, kostky, kostky hráčů, hračky ve formě zmenšených modelů vozidel, motocyklů a jiných dopravních prostředků; (35) zprostředkovatelské služby v obchodu, pomoc při řízení obchodní činnosti.

(730) **RMC SPORTS s. r. o.**, Štolcova 693/6, Brno, Česká republika

(740) Ing. Jaromír Příkryl, Patentová a známková kancelář, Včelín 1161, Hulín

(210) **O 189039**

(220) 21.02.2003

(320) 21.02.2003

(511) 16, 28, 35

(540)



(510) (16) papír a výrobky z papíru, papírenské zboží všeho druhu, pohlednice, dopisní papíry, kalendáře, samolepky, poznámkové bloky, papírové tašky, umělohmotné tašky, papírové obaly všeho druhu, periodické a neperiodické tiskoviny všeho druhu, knihy, brožury, časopisy, fotografie, materiál pro umělce, učební a školní potřeby a pomůcky, tiskací písma, štočky; (28) hračky všeho druhu, hrací žetony, hrací kuličky, hry automatické s výjimkou těch, které se uvádějí do chodu vhozením mince nebo těch, které jsou užívány výhradně s televizním přijímačem, hry elektronické, s výjimkou těch, které jsou užívány výhradně s televizním přijímačem, hry společenské, hry stolní, hry, kostky, kostky hráčů, hrací karty, hračky ve formě zmenšených modelů vozidel, motocyklů a jiných dopravních prostředků; (35) zprostředkovatelské služby v oblasti obchodu.

(730) **RMC SPORTS s. r. o.**, Štolcova 693/6, Brno, Česká republika

(740) Ing. Jaromír Příkryl, Patentová a známková kancelář, Včelín 1161, Hulín

(210) **O 189046**

(220) 21.02.2003

(320) 21.02.2003

(511) 4, 21, 35

(540)



(510) (4) svíčky; (21) svícný kromě svícňů z drahých kovů; (35) pomoc při řízení obchodních činností se zaměřením na dovoz a vývoz zboží, předvádění zboží ke komerčním účelům.

(730) **Petr Caprata**, Měnik 23, Měnik, Česká republika

(210) **O 189047**

(220) 21.02.2003

(320) 21.02.2003

(511) 25

(540)



(510) (25) konfekce, dámské kalhotky, spodky, dlouhé kalhoty.

(730) **Mrs. Jintatip Silsopit, a Thai citizen**, 138/7 Soi Watkampaeng, Rama II Road, Samaedam, Bangkoontien, Bangkok, Thajsko

(740) Patentservis Praha a.s., Jivenská 1273/1, Praha 4

(210) **O 189048**

(220) 21.02.2003

(320) 21.02.2003

(511) 1

(540)

ALBEMAST

(510) (1) pryskyřice umělé v surovém stavu použité při výrobě nátěrů, tiskařských barev, tuší, inkoustů a laků.

(730) **Eastman Chemical Company**, 100 North Eastman Road, Kingsport, Tennessee, Spojené státy americké, Tennessee

(740) Patentservis Praha a.s., Jivenská 1273/1, Praha 4

(210) **O 189049**

(220) 21.02.2003

(320) 21.02.2003

(511) 5

(540)



(510) (5) tabák na vykuřování skleníků (hubení škůdců).

(730) **Erik Machart s. r. o.**, Písecká 376, Bechyně, Česká republika

(740) Patentservis Praha a.s., Jivenská 1273/1, Praha 4

(210) **O 189050**

(220) 21.02.2003

(320) 21.02.2003

(511) 20, 22, 24

(540)



Vhodné pro alergiky s alergií na domácí prach

(510) (20) polštáře, podušky a spací pytle plněné peřím a nebo prachovým peřím, lůžkoviny - s výjimkou ložního prádla, vyrobené z tkanin nepropouštějících prachové peří a plněné peřím nebo prachovým peřím spadající do tř. 20; (22) peří a prachové peří do lůžkovin; (24) povlečení, přikrývky včetně přehozů přes postel, prošívané přikrývky, přehozy a pokrývky plněné peřím nebo prachovým peřím, tkaniny nepropouštějící prachové peří, zejména sypkovina, batist a satén.

(730) **Verband der Europäischen Bettfedern - und Bettwarenindustrie e. V.**, Thomas - Mann - Strasse 9a, Mainz, Německo

(740) JUDr. Korejzová Zdeňka, KOREJZOVÁ & SPOL. Advokátní a patentová kancelář, Spálená 29, Praha 1

(210) **O 189051**

(220) 21.02.2003
 (320) 21.02.2003
 (511) 9
 (540)



(510) (9) vybavení pro zabezpečení a výstrahu, zejména fosforeskující, fotoluminiscenční a fluorescenční značky, nálepky a samolepicí folie pro použití v souvislosti s indikátory záchranných a únikových cest, bezpečnostní značky, nízko umístěné osvětlovací systémy a bezpečnostní naváděcí systémy.

(590) Barevná

(730) EverGlow GmbH, Berliner Strasse 52-56, Wuppertal, Německo

(740) JUDr. Pavel Zelený, advokát, Společná advokátní kancelář Všečeka, Zelený, Švorčík, Kalenský a partneři, Hálkova 2, Praha 2

(210) **O 189053**

(220) 21.02.2003

(320) 21.02.2003

(511) 16, 28, 41, 43, 45

(540)

KRÁSNÁ PANÍ

(510) (16) časopisy, fotografie, kalendáře, katalogy, knihy, mapy, noviny, obtisky, papírenské výrobky, pohlednice, prospekty, publikace, reprodukce, samolepky, tiskoviny, brožury, grafiky, grafické reprodukce, lepty, kancelářské potřeby, potřeby na psaní, plakáty, papírové vložky, akvarely, alba, blahopřání, dopisní papír, obrazy zarámované i nezarámované, malířské stojany, materiály na modelování, rytiny; (28) stolní hry, hračky, společenské hry, hrací karty, divadelní a karnevalové masky, loutky, maňásci, ozdoby na vánoční stroměčky, panenky, stavebnice, žertovné předměty; (41) klubové služby, organizování kulturních nebo vzdělávacích výstav, vydavatelství a nakladatelství, zábava, provozování galerie; (43) kavárna, hostinská činnost; (45) sestavování horoskopů.

(730) KRÁSNÁ PANÍ s. r. o., Sněmovní 7, Praha 1, Česká republika

(740) Ing. Kratochvíl Václav, Šachta, Zmeškal & partneři, Radlická 28/663, Praha 5

(210) **O 189056**

(220) 21.02.2003

(320) 21.02.2003

(511) 9

(540)

ASAP ACCELERATED SATELLITE ACQUISITION PROTOCOL

(510) (9) přístroje a nástroje vědecké, námořní, geodetické, fotografické, filmové, optické, přístroje pro vážení, měření, signalizaci, kontrolu (inspekci), záchranu a přístroje pro vyučování, přístroje a nástroje pro vedení, přepínání, přeměnu, akumulaci, regulaci nebo řízení elektrického proudu, přístroje pro záznam, převod, reprodukci zvuku nebo obrazu, magnetické nosiče zvukových záznamů, gramofonové desky, automatické distributory a mechanismy pro přístroje a mince, zapisovací pokladny, počítačové stroje, přístroje pro zpracování informací a počítače, satelitní navigační

systémy, globální polohovací systémové jednotky, ruční a mobilní globální polohovací jednotky, hasicí přístroje.

(730) **Cobra Electronics Corporation**, West Cortland Street 6500, Chicago, Illinois, Spojené státy americké, Illinois

(740) JUDr. Karel Čermák, advokát, Národní třída 32, Praha 1

(210) **O 189057**

(220) 21.02.2003

(320) 21.02.2003

(511) 10, 44

(540)



(510) (10) speciální zdravotnický materiál pro kardiochirurgii, ARO, dialýzu, urologii a záchrannou službu, zařazený do této třídy; (44) poradenství v oblasti zdravotnické techniky a zdravotnického spotřebního materiálu.

(590) Barevná

(730) UNOMED spol. s r. o., V Úvalu 84, Praha 5, Česká republika

(210) **O 189062**

(220) 21.02.2003

(320) 21.02.2003

(511) 25, 35

(540)

CAPOLA VORO

(510) (25) obuv všeho druhu jako bačkory, pantofle, trepky, dřeváky, šněrovací boty, holínky, vycházková obuv, sportovní obuv všeho druhu jako lyžařská, pro fotbal, box, běh apod.; (35) zprostředkování v oblasti provozování sítě obchodů, obchodních středisek, marketů, supermarketů a maloobchodního prodeje, řízení obchodní činnosti sítě obchodů, poskytování pomoci při provozu obchodu, zprostředkování obchodních kontaktů, provádění obchodních operací, informační a poradenská činnost v obchodě, pomoc při řízení obchodní činnosti.

(730) **STEP, s. r. o.**, Revoluční 13, Praha 1, Česká republika

(740) Ing. Jana Vandělíková, Bohemia Patent, Hradební 3, Praha 1

(210) **O 189093**

(220) 24.02.2003

(320) 24.02.2003

(511) 36, 42

(540)



(510) (36) charitativní služby finančního rázu, zejména služby zajišťování základní finanční podpory při živelných pohromách a finanční granty, finanční granty odborné pomoci a finanční granty v případě přírodních katastrof; (42) vědecké a technologické služby a s nimi spojený výzkum a návrhy, průmyslové analýzy a výzkum, návrh a vývoj počítačového hardwaru a softwaru, právní služby.

- (730) **The International Association of Lions Clubs**
společnost zřízená podle zákonů státu Illinois,
30022nd Street, Oak Brook, Illinois 60570, Spojené
státy americké, Illinois
- (740) JUDr. Karel Čermák, advokát, Národní třída 32, Praha 1

- (210) **O 189095**
(220) 24.02.2003
(320) 24.02.2003
(511) 16
(540)

SKILLS FOR ADOLESCENCE

- (510) (16) papír, lepenka a výrobky z těchto materiálů, které nejsou zařazeny do jiných tříd, tiskárenské výrobky (vzdělávací knihy, brožury, příručky a pracovní sešity), potřeby pro knižní vazby, fotografie, papírenské zboží, lepidla pro papírenství nebo domácnost, materiál pro umělce, štetce, psací stroje a kancelářské potřeby (vyjímaje nábytek), učební a vyučovací pomůcky s výjimkou přístrojů, plastické obaly (nezařazené do jiných tříd), tiskařské typy, štočky.
- (730) **The International Association of Lions Clubs**
společnost zřízená podle zákonů státu Illinois,
30022nd Street, Oak Brook, Illinois 60570, Spojené
státy americké, Illinois
- (740) JUDr. Karel Čermák, advokát, Národní třída 32, Praha 1

- (210) **O 189112**
(220) 24.02.2003
(320) 24.02.2003
(511) 9, 16, 35, 37, 38, 41
(540)



- (510) (9) nosiče informací všeho druhu v rozsahu třídy 9, např. dat, obrazu a zvuku, elektronické publikace, software; (16) nosiče informací všeho druhu v rozsahu třídy 16, např. tiskoviny a polygrafické výrobky, informační letáky a brožury, katalogy, vstupenky, fotografie, plakáty; (35) výstavy a veletrhy pro obchodní a reklamní účely, jejich organizování a pořádání, odborné poradenství, vztahující se k organizování komerčních výstav a veletrhů, inzertní, reklamní a propagační služby, poskytování pomoci při provozu obchodu včetně zprostředkování obchodních a obchodně personálních záležitostí, marketing, průzkumy a analýzy trhů; (37) technické zabezpečení výstav a veletrhů, např. montáž a demontáž výstavních expozic a exponátů, čištění a údržba výstavních areálů a ploch, stavby a úpravy výstavních ploch a stánek; (38) šíření informací prostřednictvím datových sítí, např. internetem; (41) výchovná, vzdělávací a zábavní činnost, pořádání odborných setkání, například školení, kurzů, konferencí a symposií, přednášek, organizování a pořádání výstav a veletrhů ke vzdělávacím, kulturním, výchovným a zábavním účelům, odborné poradenství, vztahující se k organizování vzdělávacích, kulturních, výchovných a zábavních výstav a veletrhů, pořádání soutěží, nakladatelská a vydavatelská činnost.

- (730) **ABF, a. s.**, Václavské nám. 29, Praha 1, Česká republika
- (740) Ing. Reichel Pavel, Lopatecká 14, Praha 4

- (210) **O 189113**
(220) 24.02.2003
(320) 24.02.2003
(511) 9, 16, 35, 37, 38, 41
(540)



- (510) (9) nosiče informací všeho druhu v rozsahu třídy 9, např. dat, obrazu a zvuku, elektronické publikace, software; (16) nosiče informací všeho druhu v rozsahu třídy 16, např. tiskoviny a polygrafické výrobky, informační letáky a brožury, katalogy, vstupenky, fotografie, plakáty; (35) výstavy a veletrhy pro obchodní a reklamní účely, jejich organizování a pořádání, odborné poradenství, vztahující se k organizování komerčních výstav a veletrhů, inzertní, reklamní a propagační služby, poskytování pomoci při provozu obchodu včetně zprostředkování obchodních a obchodně personálních záležitostí, marketing, průzkumy a analýzy trhů; (37) technické zabezpečení výstav a veletrhů, např. montáž a demontáž výstavních expozic a exponátů, čištění a údržba výstavních areálů a ploch, stavby a úpravy výstavních ploch a stánek; (38) šíření informací prostřednictvím datových sítí, např. internetem; (41) výchovná, vzdělávací a zábavní činnost, pořádání odborných setkání, například školení, kurzů, konferencí a symposií, přednášek, organizování a pořádání výstav a veletrhů ke vzdělávacím, kulturním, výchovným a zábavním účelům, odborné poradenství, vztahující se k organizování vzdělávacích, kulturních, výchovných a zábavních výstav a veletrhů, pořádání soutěží, nakladatelská a vydavatelská činnost.
- (730) **ABF, a. s.**, Václavské nám. 29, Praha 1, Česká republika
- (740) Ing. Reichel Pavel, Lopatecká 14, Praha 4

- (210) **O 189151**
(220) 25.02.2003
(320) 25.02.2003
(511) 27, 35, 37, 39, 42
(540)

Mado interier

- (510) (27) výrobky určené ke krytí nebo obložení podlah nebo stěn, podlahové krytiny všeho druhu, zejména linoleum a výrobky z linolea, podlahové potahy z kaučuku nebo z plastické hmoty, obklady podlah tepelně a/nebo zvukově izolační, koberce, zejména vlněné a zvláště pak dvojité tkané, též s moderními, orientálními a jemnými vzory, rohože, gumové koberce, koberce z gutaperči a korku, koberce a rohože neklouzající pro koupelny a sprchy, běhouny, předložky, koberečky, též do automobilů, podložky pod koberce, zejména protiskluzové, rákosové rohože, rohožky ke dveřím, čalouny a koberce nástěnné jiné než textilní, plastické folie ve formě tapet na obklady stěn, tapety nahrazující nástěnné malby, umělé trávniky, koberce, předložky, koberečky, rohožky, rohože, materiál na rohože, linoleum a jiné materiály ke krytí nebo obložení podlah, nástěnné čalouny a koberce, podlahové krytiny, kobercové podlahové krytiny, kobercové obkladové díly; (35) informační servis a poradenské služby v obchodě,

- pořádání obchodních výstav a předváděcích akcí zboží a služeb, včetně distribuce zboží k reklamním účelům, zprostředkovatelské služby v oblasti obchodu, propagační činnost, reklama, pomoc při řízení obchodní činnosti; (37) čištění interiérů budov, opravy a instalační služby, údržba a čištění koberců, pokládání a lepení koberců, PVC, korku; (39) doprava, balení a skladování zboží; (42) odborné poradenství v oblasti návrhů (designu) podlah.
- (730) **Vladimír Piša**, Sladkovského 625, Kolín IV, Česká republika
- (740) Ing. Jana Vanděliková, Bohemia Patent, Hradební 3, Praha 1

- (210) **O 189174**
 (220) 26.02.2003
 (320) 26.02.2003
 (511) 9, 35, 37, 42
 (540)

INELSEV

- (510) (9) rozvaděče nízkého napětí; (35) činnost organizačních a ekonomických poradců, zprostředkování obchodu, zprostředkování služeb organizačních a ekonomických poradců, zprostředkování obchodu; (37) instalace, opravy a revize vyhrazených elektrických zařízení, instalace, údržba a servis telekomunikačních zařízení, provádění staveb, jejich změn a odstraňování; (42) projektová činnost ve výstavbě.
- (590) Barevná
- (730) **INELSEV s. r. o.**, Husitská 1716, Most, Česká republika

- (210) **O 189175**
 (220) 26.02.2003
 (320) 26.02.2003
 (511) 9, 35, 37, 42
 (540)



INELSEV

- (510) (9) rozvaděče nízkého napětí; (35) činnost organizačních a ekonomických poradců, zprostředkování obchodu, zprostředkování služeb organizačních a ekonomických poradců, zprostředkování obchodu; (37) instalace, opravy a revize vyhrazených elektrických zařízení, instalace, údržba a servis telekomunikačních zařízení, provádění staveb, jejich změn a odstraňování; (42) projektová činnost ve výstavbě.
- (590) Barevná
- (730) **INELSEV s. r. o.**, Husitská 1716, Most, Česká republika

- (210) **O 189176**
 (220) 26.02.2003
 (320) 26.02.2003
 (511) 16, 28, 41
 (540)

BUMBLE BEE

- (510) (16) učební a vyučovací pomůcky s výjimkou přístrojů, publikace, tiskoviny, brožury, papírové výrobky, fotografie, papírenské zboží, časopisy, knihy; (28) hry, hračky; (41) vydavatelská a nakladatelská činnost zahrnující veškerou produkci polygrafického průmyslu, jako např. knihy, časopisy, příručky, publikace, tiskoviny, výchovné, vzdělávací, vyučovací a kulturní činnosti spojené zejména s výukou cizích jazyků, organizování a pořádání vzdělávacích a zábavných soutěží.

- (730) **BUMBLE BEE, s. r. o.**, Braškovská 12/249, Praha 6, Česká republika
- (740) Mgr. Jan Dajbych, Tychonova 3, Praha 6

- (210) **O 189179**
 (220) 26.02.2003
 (320) 12.09.2002
 (511) 5, 32
 (540)



- (510) (5) minerální vody pro lékařské účely; (32) nealkoholické nápoje, přírodní minerální vody.
- (590) Barevná
- (730) **MINERÁL THERMA, s. r. o.**, Horská 32, Ružomberok, Slovenská republika
- (740) Ing. Jiří Sedlák, KUDRILČKA & SEDLÁK, Advokátní, patentová a známková kancelář, Husova 16, České Budějovice

- (210) **O 189180**
 (220) 26.02.2003
 (320) 28.09.2002
 (511) 5, 32
 (540)



- (510) (5) minerální vody pro lékařské účely; (32) nealkoholické nápoje, přírodní minerální vody.
- (590) Barevná
- (730) **MINERÁL THERMA, s. r. o.**, Horská 32, Ružomberok, Slovenská republika
- (740) Ing. Jiří Sedlák, KUDRILČKA & SEDLÁK, Advokátní, patentová a známková kancelář, Husova 16, České Budějovice

- (210) **O 189181**
 (220) 26.02.2003
 (320) 26.02.2003
 (511) 11, 21, 32
 (540)

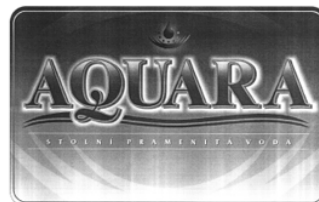

- (510) (11) přístroje pro přípravu, ohřev, chlazení a dávkování nápojů; (21) nádoby a poháry na pitnou vodu, náčiní a nádoby pro domácnost nebo kuchyň; (32) nealkoholické nápoje všeho druhu.
- (730) **AQUA BOHEMICA, s. r. o.**, Chýnovská 2989, Tábor, Česká republika
- (740) Ing. Střelák Jiří, Pařížská 17, Praha 1

- (210) **O 189185**

(220) 25.02.2003
 (320) 25.02.2003
 (511) 2, 17, 37
 (540)



(510) (2) barvy a prostředky proti rezu; (17) izolační a těsnící materiály; (37) izolační práce a nátěry proti rezu, opravy stavebních objektů, zejména izolace střech, základů objektů a mostů.
 (730) Jiří Pištělák, IZOLPlastik, Viniční 181, Brno, Česká republika

(210) **O 189191**
 (220) 26.02.2003
 (320) 28.08.2002
 (511) 19
 (540)



(510) (19) lehké betonové směsi.
 (730) Termobetón s.r.o., Horné Orechové 25, Trenčín, Slovenská republika
 (740) Ing. Musil Dobroslav, patentová kancelář, Cejl 38, Brno

(210) **O 189193**
 (220) 26.02.2003
 (320) 26.02.2003
 (511) 35
 (540)

Ovocná linie

(510) (35) reklamní texty - vydávání, zveřejňování, oznámení, publikování.
 (730) ARION - REKLAMNÍ SPOLEČNOST s r.o., Akademia Heyrovského 1178, Hradec Králové, Česká republika

(210) **O 189201**
 (220) 26.02.2003
 (320) 26.02.2003
 (511) 35, 39, 41
 (540)

Citellus

(510) (35) propagační činnost, reklama, pomoc při řízení obchodní činnosti, obchodní administrativa, kancelářské práce; (39) doprava, balení a skladování zboží, organizování cest; (41) výchova, vzdělávání, zábava, sportovní a kulturní aktivity.
 (730) Citellus, s.r.o., Stoupající 803/30, Praha 9, Česká republika

(210) **O 189203**
 (220) 26.02.2003
 (320) 26.02.2003
 (511) 19, 35, 37

(540)



(510) (19) nekovové stavební materiály; (35) zprostředkování obchodu; (37) podlahářství - pokládka a renovace laminátových a dřevěných podlah, opravy podlahových systémů.
 (590) Barevná
 (730) PROFI PARKET s.r.o., Rumunská 4/1818, Praha 2, Česká republika

(210) **O 189206**
 (220) 26.02.2003
 (320) 26.02.2003
 (511) 35, 36
 (540)

Virtual Tour 360°

(510) (35) zprostředkování obchodu, reklamní činnost; (36) služby realitní kanceláře.
 (730) Global Capital s.r.o., Blanická 25/922, Praha 2 - Vinohrady, Česká republika

(210) **O 189207**
 (220) 26.02.2003
 (320) 26.02.2003
 (511) 18, 25, 28
 (540)



...pro lidi v pohybu

(510) (18) kůže, imitace kůže, výrobky z těchto materiálů, pokud nejsou obsaženy v jiných třídách, surové kůže a kožišiny, kufrы a cestovní brašny, deštníky, slunečníky a hole, biče, postroje na koně a sedlářské výrobky; (25) oděvy, obuv, kloboučnické zboží, jakož i pro sportovní a rekreační účely; (28) hry, hračky, tělocvičné a sportovní potřeby s výjimkou oděvů, sportovní potřeby, pokud nejsou zařazeny do jiných tříd, například rybářské potřeby.
 (730) HI-TEC SPORTS s.r.o., Radňovice 2, Nové Město na Moravě, Česká republika
 (740) Ing. Dohnal Jiří, patentový zástupce, Nedbalova 29, Brno

(210) **O 189208**
 (220) 27.02.2003
 (320) 27.02.2003
 (511) 21, 32, 33
 (540)



(510) (21) sklenice na nápoje jako například na víno, na pivo, na likéry a jiné alkoholické a nealkoholické nápoje, láhve na nápoje, skleněné nádoby a nádoby, jídelní a nápojové soupravy, džbány, hrnky, talíře, šálky a podšálky, vše ze skla, keramiky nebo porcelánu, mísy a misky zejména ze

skla, keramiky nebo porcelánu, karafy, konvice, likérové soupravy, skleněné nádoby, poháry, termosky; (32) piva, minerální vody, šumivé nápoje, jiné nealkoholické nápoje, nápoje a šťávy ovocné, sirupy a přípravky k zhotovování nápojů, míchané nealkoholické nápoje, mošty, iontové nápoje; (33) alkoholické nápoje (s výjimkou pív), včetně nápojů míchaných a mixovaných.

(590) Barevná

(730) Petr Šimeček - VEA, Olomoucká 195, Šternberk, Česká republika

(740) RNDr. Halaxová Zdeňka, TETRAPAT, Univerzitní 7, Olomouc

(210) **O 189209**

(220) 27.02.2003

(320) 27.02.2003

(511) 21, 32, 33

(540)

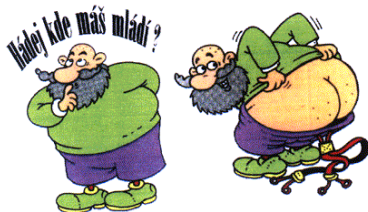

(510) (21) sklenice na nápoje jako například na víno, na pivo, na likéry a jiné alkoholické a nealkoholické nápoje, láhve na nápoje, skleněné nádoby a nádoby, jídelní a nápojové soupravy, džbány, hrnky, talíře, šálky a podšálky, vše ze skla, keramiky nebo porcelánu, mísy a misky zejména ze skla, keramiky nebo porcelánu, karafy, konvice, likérové soupravy, skleněné nádoby, poháry, termosky; (32) piva, minerální vody, šumivé nápoje, jiné nealkoholické nápoje, nápoje a šťávy ovocné, sirupy a přípravky k zhotovování nápojů, míchané nealkoholické nápoje, mošty, iontové nápoje; (33) alkoholické nápoje (s výjimkou pív), včetně nápojů míchaných a mixovaných.

(590) Barevná

(730) Petr Šimeček - VEA, Olomoucká 195, Šternberk, Česká republika

(740) RNDr. Halaxová Zdeňka, TETRAPAT, Univerzitní 7, Olomouc

(210) **O 189220**

(220) 27.02.2003

(320) 27.02.2003

(511) 16, 28, 42

(540)



(510) (16) papírové bloky, brožury, kalendáře trhací, katalogy, balící papíry, figurky z papírové hmoty, formuláře, pohlednice, dopisní papíry, výrobky papírenské, blahopřání, kalendáře, blahopřání hudební, omalovánky, vystřihovánky, reklamní letáky, hlavičkové papíry, papírové závěsy, jmenovky na dárky, spotřební tiskoviny - vizitky, letáky, samopropisovací formuláře, reklamní bloky; (28) pexesa; (42) grafický design.

(590) Barevná

(730) **Martin Pape**, Na Zábrani 175/45, Přerov - Kozlovice, Česká republika

(210) **O 189240**

(220) 27.02.2003

(320) 27.02.2003

(511) 16, 35, 41

(540)



(510) (16) učební a vyučovací pomůcky s výjimkou přístrojů, tiskoviny, zejména školící, vzdělávací, studijní materiály, spadající do této třídy; (35) konzultace a poradenství v ekonomice, managementu včetně lidských zdrojů (personální oblasti), marketingu, organizací, prodeje; (41) vzdělávací a výchovná činnost, zejména tréninkové a vzdělávací programy, projekty, činnosti, akce, kurzy, semináře a sympozia, školení zejména v oblastech managementu, motivace, prodeje, marketingu, řízení, strategie, vedení, koučování, time managementu, sebepoznání, rozvoje duševních schopností, péče o zákazníky, asertivité, týmové práce, interpersonálních vztahů, prezentace, komunikace, rozvoje lidských zdrojů apod., jejich organizování a pořádání včetně doprovodných aktivit.

(590) Barevná

(730) **TOP CONSULTING CZ, s.r.o.**, U horní dráhy

146/20, Krupka, okr. Teplice, Česká republika

(740) Ing. Jana Vandělíková, Bohemia Patent, Hradební 3, Praha 1

(210) **O 189243**

(220) 27.02.2003

(320) 27.02.2003

(511) 9, 16, 25, 35, 36, 41, 42

(540)

TELMARK

(510) (9) přístroje pro záznam, přenos nebo reprodukci zvuku či obrazu, software na magnetických nosičích, magnetické nebo optické nosiče zvukových a/nebo obrazových záznamů nahrané i nenahrané, videokazety a audiokazety nahrané i nenahrané, audiovizuální programy, audioprogramy, audiovizuální díla a to i v digitální podobě, CD disky, videodiskety, audiodiskety, informace a záznamy v elektronické podobě; (16) papír, lepenka a výrobky z těchto materiálů, které nejsou zařazeny do jiných tříd, tiskárenské výrobky, tiskoviny, periodika, časopisy, knihy, fotografie, papírenské zboží, psací potřeby, psací stroje a kancelářské potřeby s výjimkou nábytku, plastické obaly, které nejsou zařazeny do jiných tříd; (25) oděvy, obuv, kloboučnické zboží; (35) inzertní, reklamní a propagační činnost, marketingové služby, služby ekonomických poradců; průzkum trhu, průzkum a vyhodnocování obchodní činnosti, vypracování statistických přehledů, poskytování pomoci při provozu obchodu včetně zprostředkování obchodních a souvisejících obchodně-personálních záležitostí, poradenství v oblasti organizace a ekonomiky podnikání, rozmožňování dokumentů, obchodní administrativa, kancelářské práce, obstaravatelská a zprostředkovatelská činnost ve výše uvedených oborech včetně oblasti nákupu a prodeje zboží; (36) služby finanční, vyhodnocování finančních a peněžních služeb, finanční analýzy a řízení, služby finančních poradců; (41) činnost vyučovací, výchovná, vzdělávací a zábavní, pořádání a vedení seminářů, konferencí a výstav, organizování kulturních a zábavních akcí, agenturní, vydavatelská a publicistická činnost,

pořádání zábavních pořadů a soutěží, provozování tělovýchovných zařízení a zařízení sloužících k regeneraci, rekondici a zábavě, distribuční a půjčovná činnost v této oblasti, provozování galerií, obstaravatelská a zprostředkovatelská činnost v této oblasti; (42) návrh a vývoj počítačového hardware a software, aktualizace počítačových programů, grafický design, hosting webových stránek, instalace počítačových programů a jejich kopírování, poradenství v oblasti hardware a software, pronájem hardware a software, tvorba a správa webových stránek, zvukové programy, přenos dat nebo dokumentů z fyzických nosičů na elektronické, poradenství v těchto oborech a zprostředkovatelská činnost v této oblasti.

(730) **TELMARK s.r.o.**, Koperníkova 6/794, Praha 2, Česká republika

(740) Mgr. Olga Sedláčková, advokátka, Wuchterlova 1609/8, Praha 6

(210) **O 189246**

(220) 28.02.2003

(320) 28.02.2003

(511) 16, 35, 41

(540)

světvína.cz

(510) (16) tiskoviny; (35) propagační činnost, reklama; (41) vydavatelská a nakladatelská činnost, kulturní a společenské aktivity.

(590) Barevná

(730) **ACTIVEMEDIA s.r.o.**, Palackého tř. 105/924, Brno, Česká republika

(210) **O 189270**

(220) 28.02.2003

(320) 28.02.2003

(511) 16, 28, 41

(540)

amos
DÍLNA DOBRÉ HRY

(510) (16) tiskárenské a kartonážní výrobky, pohlednice, kalendáře, obtisky, pouzdra, krabice a obaly z papíru a umělých hmot, papírové učební a školní potřeby a pomůcky, sešity, tašky, knihy, časopisy, katalogy, mapy, nálepky, obtisky, nabídkové a reklamní materiály a prospekty, jako tiskoviny, plakáty, fólie, letáky, etikety, přebaly, samolepky, vizitky, vignety, psací potřeby; (28) hry, hračky, karty na hraní, herní plány, skládky; (41) nakladatelství a vydavatelství periodických a neperiodických publikací v tištěné i elektronické podobě, zprostředkování kulturních a uměleckých akcí, setkání, výstav, soutěží, přednášek apod., ediční činnost, publikační činnost včetně nahrávání nosičů zvukových nebo obrazově zvukových, půjčování nahraných zvukových a nebo obrazově zvukových záznamů, výroba, tvorba, půjčování a pronájem audiovizuálních děl, umělecká agentura.

(590) Barevná

(730) **Mgr. Jiří Dvořák**, Cihlářská 12, Blansko, Česká republika

(740) Ing. Baumová Radmila, Nádražní 29, Žďár nad Sázavou

(210) **O 189272**

(220) 03.03.2003

(320) 03.03.2003

(511) 39, 43

(540)



RYWAL
cestovní kancelář
travel agency

(510) (39) organizování cest, zajišťování dopravy, přeprava osob; (43) hotelnictví, ubytování a stravování, přechodné ubytování.

(590) Barevná

(730) **Cestovní kancelář RYWAL spol. s r. o.**, Norberta Frýda 8/157, Ostrava - Dubina, Česká republika

(210) **O 189284**

(220) 03.03.2003

(320) 03.03.2003

(511) 16, 41

(540)



(510) (16) mapy, publikace, knihy, časopisy, kalendáře, propagační materiály zařazené ve tř. 16; (41) vydavatelská činnost.

(590) Barevná

(730) **FaLi, spol. s r. o.**, Příčka 5/697, Praha 5, Česká republika

(210) **O 189285**

(220) 03.03.2003

(320) 03.03.2003

(511) 30, 32

(540)

BAILA

(510) (30) káva, čaj, kakao, kávové náhražky, šťávy zeleninové na vaření, cukrovinky, nálevy k ochucení, led pro osvěžení, nápoje z kávy, kakaa nebo čokolády, nápoje na bázi čaje, přísady do nápojů s výjimkou esencí, příchutě do nápojů s výjimkou éterických olejů, sirup melasový, šerbet, šťávy s výjimkou dresinků; (32) minerální vody, šumivé nápoje a jiné nápoje nealkoholické, nápoje a šťávy ovocné, sirupy a jiné přípravky k zhotovování nápojů.

(730) **Kofola a.s.**, Za drahou 1, Krnov, Česká republika

(740) Ing. Kendereški Dušan, patentový zástupce, Lidická 51, Brno

(210) **O 189286**

(220) 03.03.2003

(320) 03.03.2003

(511) 1, 3, 35

(540)

MILIT

(510) (1) tenzidy jako chemické přísady do výrobků, biologické přísady a přípravky, enzymy a enzymatické přípravky pro průmyslové využití, chemické prostředky pro konzervování potravin a krmiv, umělá sladidla, hnojiva přírodní a umělá pro zemědělství, lesnictví, zahradnictví a zahrádkáře, živné sole a roztoky pro pokojové a venkovní rostliny a květiny, fungicidy a bakteriální přípravky spadající do tř. 1; (3) kosmetické výrobky, zejména obsahující tenzidy, například toaletní a tekutá mýdla, šampóny, pěny a sole do koupele, stabilizující pěny,

emulze, pleťová mléka a pleťové vody, zubní pasty a prášky, ústní vody, prací, čistící a lešticí prostředky a přípravky, zejména prací prášky, namáčecí prostředky, avivážní a bělicí přípravky, prostředky pro mytí nádobí a sanitárních zařízení, detergenty a stabilizující emulze; (35) obchodní zprostředkovatelská činnost v oboru pracích a čistících přípravků a prostředků, včetně lešticích, detergentů, kosmetických výrobků, hnojiv, fungicidů a bakteriálních přípravků, reklamní, inzertní činnost v daných komoditách, včetně rozšiřování reklamních textů a vzorků výrobků zákazníkům, organizování a pořádání propagačních anebo komerčních výstav, přehlídek zboží a reklamních akcí, obchodní management a průzkum a analýza trhu, pomoc při řízení obchodní činnosti, obchodní zastupování tuzemských a zahraničních firem, dovozní a vývozní agentura, obchodní informační, konzultační a poradenský servis v daných oborech.

(730) **VALTECH TORS, v.o.s.**, Dolní Bojanovice, Česká republika

(740) Mgr. Machatová Marcela, patentový zástupce, DMH-patentová a známková kancelář, Pospíšilova 2, Praha 3

(210) **O 189287**

(220) 03.03.2003

(320) 03.03.2003

(511) 32, 33, 35, 40

(540)

FRUPES

(510) (32) nealkoholické nápoje všeho druhu, zejména nealkoholické mošty, ovocné a zeleninové šťávy, nektary a výtažky, nealkoholické aperitivy a koktejly, přírodní a syčené minerální, stolní a pramenité vody, vč. vod ochucených, limonády, instantní a koncentrované nápoje, vč. nápojů energetických, vitaminizovaných a ionizovaných, dietetické nápoje neléčebné, vč. nápojů vitaminizovaných, přípravky na výrobu nealkoholických nápojů, např. prášky, granule, tablety, koncentráty a sirupy, extrakty, výluhy a jiné přípravky pro přípravu nealkoholických nápojů, vč. jejich příchutí; (33) alkoholické nápoje všeho druhu, zejména vína, lihoviny a likéry, např. vína stolní, odrůdová a známková a to přírodní, ovocná a bylinná, destiláty vinné, ovocné, bylinné a zeleninové, vč. macerátů a výluhů, destiláty ušlechtilé a řezané, alkoholické aperitivy a koktejly, koncentráty k přípravě alkoholických nápojů a esence do lihovin; (35) zprostředkování prodeje a nákupu výrobků v oboru alkoholických a nealkoholických nápojů, inzertní a propagační služby, vč. zveřejňování reklamních a náborových textů a jejich rozšiřování, průzkum a analýza trhu, vč. zpracování odborných obchodních posudků a studií, informační servis v oboru obchodu a reklamy, správa obchodních zájmů třetích osob, obchodní zastoupení tuzemských a zahraničních firem, poskytování pomoci při provozování obchodu, vč. zprostředkování obchodních záležitostí a personalistiky, organizování, zabezpečování a pořádání propagačních a/nebo komerčních výstav, propagačních a reklamních akcí a přehlídek zboží, vč. distribuce zboží a jeho vzorků k reklamním účelům, odborná poradenská a konzultační činnost v oboru obchodu, podnikání, reklamy a propagace; (40) zpracování vína a lihu, zejména vinných hroznů, ovoce, bylin a zeleniny, vč. koncentrátů a přísad, míchání alkoholických a nealkoholických nápojů.

(730) **VELPA PLUS, s.r.o.**, U lihovaru 883, Velká nad Veličkou, Česká republika

(740) Mgr. Machatová Marcela, patentový zástupce, DMH-patentová a známková kancelář, Pospíšilova 2, Praha 3

(210) **O 189288**

(220) 03.03.2003

(320) 03.03.2003

(511) 32, 33, 35, 40

(540)

FRUKETS

(510) (32) nealkoholické nápoje všeho druhu, zejména nealkoholické mošty, ovocné a zeleninové šťávy, nektary a výtažky, nealkoholické aperitivy a koktejly, přírodní a syčené minerální, stolní a pramenité vody, vč. vod ochucených, limonády, instantní a koncentrované nápoje, vč. nápojů energetických, vitaminizovaných a ionizovaných, dietetické nápoje neléčebné, vč. nápojů vitaminizovaných, přípravky na výrobu nealkoholických nápojů, např. prášky, granule, tablety, koncentráty a sirupy, extrakty, výluhy a jiné přípravky pro přípravu nealkoholických nápojů, vč. jejich příchutí; (33) alkoholické nápoje všeho druhu, zejména vína, lihoviny a likéry, např. vína stolní, odrůdová a známková a to přírodní, ovocná a bylinná, destiláty vinné, ovocné, bylinné a zeleninové, vč. macerátů a výluhů, destiláty ušlechtilé a řezané, alkoholické aperitivy a koktejly, koncentráty k přípravě alkoholických nápojů a esence do lihovin; (35) zprostředkování prodeje a nákupu výrobků v oboru alkoholických a nealkoholických nápojů, inzertní a propagační služby, vč. zveřejňování reklamních a náborových textů a jejich rozšiřování, průzkum a analýza trhu, vč. zpracování odborných obchodních posudků a studií, informační servis v oboru obchodu a reklamy, správa obchodních zájmů třetích osob, obchodní zastoupení tuzemských a zahraničních firem, poskytování pomoci při provozování obchodu, vč. zprostředkování obchodních záležitostí a personalistiky, organizování, zabezpečování a pořádání propagačních a/nebo komerčních výstav, propagačních a reklamních akcí a přehlídek zboží, vč. distribuce zboží a jeho vzorků k reklamním účelům, odborná poradenská a konzultační činnost v oboru obchodu, podnikání, reklamy a propagace; (40) zpracování vína a lihu, zejména vinných hroznů, ovoce, bylin a zeleniny, vč. koncentrátů a přísad, míchání alkoholických a nealkoholických nápojů.

(730) **VELPA PLUS, s.r.o.**, U lihovaru 883, Velká nad Veličkou, Česká republika

(740) Mgr. Machatová Marcela, patentový zástupce, DMH-patentová a známková kancelář, Pospíšilova 2, Praha 3

(210) **O 189289**

(220) 03.03.2003

(320) 03.03.2003

(511) 1, 2, 8, 16, 19

(540)



(510) (1) chemické výrobky určené pro průmysl a domácnost, chemické výrobky určené pro průmysl a domácnost; (2) barvy, nátěry, laky, ochranné výrobky proti korozi a proti deteriorizaci dřeva, barvidla, mořidla, barvy, nátěry a laky pro průmysl, řemesla a umění, základní nátěrové barvy a přípravky; (8) nářadí a nástroje s ručním pohonem, malířské špachtle, pistole ruční na vytlačování tmelu, pistole stříkací, ruční nástroje a nářadí; (16) malířské válečky pro interiéry, malířské štětce, válečky pro tapetování; (19) stavební materiály nekovové, vyrovnávací hmoty, stěrky, vyrovnávací stěrky, samonivelační hmoty, samonivelační stěrky, beton, cement, nátěrové hmoty pro stavebnictví, stavební hmoty,

hmoty pro stavby.

- (730) **Selena Co. Spółka Akcyjna**, Powstańców Śląskich 95, Wrocław, Polsko
 (740) JUDr. Bartoš Václav, advokát, Křižovnické nám. 2, Praha 1

(210) **O 189290**

(220) 03.03.2003

(320) 03.03.2003

(511) 12, 35, 37

(540)

STRATOS AUTO

- (510) (12) vozidla, dopravní prostředky pozemní; (35) propagační činnost, reklama, pomoc při řízení obchodní činnosti; (37) opravy.

(730) **STRATOS AUTO, spol. s r.o.**, Bří Štefanů 1002, Hradec Králové, Česká republika

(740) JUDr. Miloš Slabý, advokát, Nádražní 9, Mohelnice

(210) **O 189291**

(220) 03.03.2003

(320) 03.03.2003

(511) 9, 11, 35, 37, 42

(540)

REVEL PLUS

- (510) (9) elektrické a elektronické akustické přístroje a zařízení, elektronické nosiče dat, obrazu a zvuku, hardware a software, elektroinstalační materiál spadající do této třídy; (11) osvětlovací přístroje a zařízení, osvětlovací tělesa vnitřní i venkovní; (35) zprostředkovatelská činnost v oblasti obchodu, vedení obchodní administrativy, obchodní konzultace; (37) služby opravárenské, revizní činnost v oblasti elektrických rozvodů a zařízení, instalace, opravy a údržba elektrických rozvodů a zařízení průmyslových i domovních, instalace a opravy elektrických rozvodů silnoproudých i slaboproudých, instalace, údržba a ozvučení sálů i venkovních prostor, montáž, revize a údržba hromosvodů, služby v oblasti pronájmu nářadí a konstrukčního materiálu, služby v oblasti inspekce stavebních projektů; (42) odborné průmyslové analýzy, projektová činnost, tvorba software.

(730) **REVEL PLUS, s.r.o.**, B. Němcové 289, Libiř, Česká republika

(210) **O 189292**

(220) 28.02.2003

(320) 28.02.2003

(511) 5, 29, 32

(540)

NIGHT PROTEIN

- (510) (5) sušený vitamínový regenerační nápoj pro výstavbu svalstva a aplikaci před spánkem, mléko obohacené bílkovinami; (29) sušené mléko a mléčné nápoje, proteinové nápoje; (32) sušené syrovátkové nápoje.

(730) **PML Protein. Mléko. Laktóza, a. s.**, Smetanova 1332, Nový Bydžov, Česká republika

(210) **O 189327**

(220) 04.03.2003

(320) 04.03.2003

(511) 13, 25, 28

(540)

GEHMANN

- (510) (13) sportovní střelné zbraně a jejich součásti a příslušenství, munice, střelivo, lovecké střelné zbraně; (25) oděvy, obuv, kloboučnické zboží, zejména svrchní ošacení, spodní ošacení, prádlo, punčochové výrobky, pokrývky hlavy, sportovní ošacení, plavky, trička, trika, náčelníky, spodky, trikovce, textilní oděvní doplňky, sportovní obuv, speciální obuv pro provozování různých sportů, rukavice, bundy, šály; (28) potřeby pro sport, zejména střelecký, jako střelecké rukavice, pistole na paintball, náboje do pistole na paintball, terče jako hliněné holubi, zařízení na vypouštění asfaltových holubů, harpunovací pušky jako sportovní potřeby, potřeby pro golf, bruslení, lyžování, tenis, kulečník a lukostřelbu, zařazené v této třídě.

(730) **SWISSPORT s. r. o.**, Dobrovského 867/42, Brno, Česká republika

(740) Ing. František Kania, Mendlovo nám. 1a, Brno

(210) **O 189332**

(220) 04.03.2003

(320) 04.03.2003

(511) 10, 25

(540)

TIMONY

- (510) (10) speciální zdravotní punčochové zboží, zdravotní bandáže; (25) oděvy, punčochové zboží.

(730) **ARIES a. s.**, Studenec u Horek 309, Studenec u Horek, Česká republika

(740) Ing. Střelák Jiří, Pařížská 17, Praha 1

(210) **O 189333**

(220) 04.03.2003

(320) 04.03.2003

(511) 10, 25

(540)

MEGGY

- (510) (10) speciální zdravotní punčochové zboží, zdravotní bandáže; (25) oděvy, punčochové zboží.

(730) **ARIES a. s.**, Studenec u Horek 309, Studenec u Horek, Česká republika

(740) Ing. Střelák Jiří, Pařížská 17, Praha 1

(210) **O 189334**

(220) 04.03.2003

(320) 05.09.2002

(511) 5

(540)

KIKITAR

- (510) (5) farmaceutické a veterinární přípravky a substance.

(730) **Pfizer Products Inc., společnost organizovaná podle zákonů státu Connecticut**, Eastern Point Road, Groton, Spojené státy americké, Connecticut

(740) JUDr. Matějka Jan, Advokátní a patentová kancelář Čermák, Hořejš, Myslíl, Národní 32, Praha 1

(210) **O 189335**

(220) 04.03.2003

(320) 04.03.2003

(511) 7, 11

(540)



(510) (7) elektrinou poháněné nástroje na vaření a přípravu jídla pro komerční užití, zejména šlehací a mísicí přístroje, přístroje na loupání, přístroje na řezání různých druhů potravin a zeleniny, kráječe, drtiče, odšťavňovače, sušičky zeleniny, přístroje na zpracování potravin, stroje na vakuové balení, komerční vybavení pro mytí nádobí, zejména stroje na mytí nádobí, pásy na dopravu držáků a táců, držáky na příbory, odstraňovače odpadu, přístroje na lisování odpadu, části a příslušenství výše uvedeného zboží; (11) komerční vybavení pro přípravu jídel pro ohřev, vaření v páře, vaření a ochlazování, zejména grily, varné plotýnky, trouby, sporáky, pekáče, infračervené a indukční ohříváče, boxy pro ohřev, boxy pro rozmrazování, pařáky, pánve, rozměrné pánve na smažení, rozměrné pánve na plyn, dopékače, zařízení na vaření těstovin, velkokapacitní nádoby na vaření/smažení, horká vodní lázeň pro ohřev jídel, zařízení na rychlé zchlazování potravin proudem vzduchu, zařízení na rychlé zmrazování potravin proudem vzduchu, chladiřny, výrobníky zmrzliny, chladič a mrazicí boxy a stoly, chladičí pulty, vitríny na potraviny, jednotky na změkčování vody, zařízení na dezinfekci a části a příslušenství výše uvedeného zboží.

(730) **Aktiebolaget Electrolux**, S. t. Göransgatan 143, Stockholm, Švédsko

(740) JUDr. Karel Čermák, advokát, Národní třída 32, Praha 1

(210) **O 189338**
 (220) 04.03.2003
 (320) 04.03.2003
 (511) 7, 9, 11, 12, 17
 (540)

torio plus

(510) (7) součásti motorových vozidel nezařazené do tř. 12 jako např. karburátory, vstřikovací zařízení, kardanové spojky, hřídele klikové, ložiska, písty, svíčky apod.; (9) elektrické a elektronické příslušenství a přístroje, zejména k motorovým vozidlům zařazené do této třídy jako např. pojistky, konektory, svorky apod.; (11) žárovky, světla, světelné přístroje a světelné zdroje pro autoprůmysl; (12) pozemní vozidla, zejména automobily a motocykly, náhradní díly a tuningové komponenty zařazené do této třídy, jako např. motory, podvozky, hnací mechanismy, hřídele, nápravy, spojky, rychlostní skříně, brzdové obložení a čelisti, tlumiče, pérování, chladiče, hydraulické obvody, řetězy, řemeny a řemenice, karoserie, části karoserií, nárazníky, okna, stěrače, zpětná zrcátka, sedadla, opěrky pro hlavu, potahy sedadel, čalounění, airbagy, bezpečnostní pásy a sedačky, alarmy, zabezpečovací zařízení, nosiče, kola, pneumatiky, duše, ráfky kol, tažná zařízení, volanty, čepy ložiskové; (17) plastické výrobky a hmoty pro autoprůmysl, plastové součásti a doplňky k vozidlům a pozemním dopravním prostředkům.

(730) **TORIO PLUS, spol. s. r. o.**, Augustinova 2059, Praha 4, Česká republika

(740) Ing. Michal Jupa, patentový zástupce, Na Baních 1385, Praha 5 - Zbraslav

(210) **O 189339**
 (220) 04.03.2003
 (320) 04.03.2003
 (511) 7, 9, 11, 37
 (540)

STASAN

(510) (7) míchačky na betonovou směs, kompresory, vibrační a hutnicí technika, kladiva elektrická, pily elektrické, elektrické vrtačky, elektrické řezačky, vysavače, vysokotlaké myčky, brusky, řezné a brusné kotouče

(součásti strojů), hydraulické agregáty, kalová čerpadla; (9) elektrocentrály; (11) odvlhčovače, topné agregáty; (37) záruční a jiné opravy, instalační služby, montáž, servis a pronájem výše uvedených výrobků ve tř. 7, 9 a 11.

(730) **STASAN s. r. o.**, Dobronická 635, Praha 4, Česká republika

(740) Ing. Michal Jupa, patentový zástupce, Na Baních 1385, Praha 5 - Zbraslav

(210) **O 189343**
 (220) 04.03.2003
 (320) 04.03.2003
 (511) 28
 (540)

KER PLUNK !

(510) (28) hry, hračky, potřeby pro gymnastiku a sport, které nejsou uvedeny v jiných třídách, vánoční ozdoby.

(730) **Mattel, Inc.**, 333 Continental Boulevard, El Segundo, Spojené státy americké, California

(740) JUDr. Frischmann Petr, advokát, Zeiner & Zeiner v.o.s., Maiselova 15, Praha 1

(210) **O 189345**
 (220) 04.03.2003
 (320) 04.03.2003
 (511) 28
 (540)



BroLine

(510) (28) potřeby pro rybáře zařazené do této třídy, rybářské vlasce, rybářské šňůry, třpytky, woblerly.

(590) Barevná

(730) **BroLine s. r. o.**, Govorova 568, Smiřice, Česká republika

(210) **O 189346**
 (220) 04.03.2003
 (320) 04.03.2003
 (511) 28
 (540)

STRICT

(510) (28) potřeby pro rybáře zařazené do této třídy, rybářské vlasce, rybářské šňůry, třpytky, woblerly.

(730) **BroLine s. r. o.**, Govorova 568, Smiřice, Česká republika

(210) **O 189348**
 (220) 04.03.2003
 (320) 04.03.2003
 (511) 35, 39, 43
 (540)



(510) (35) propagační činnost, reklama, pomoc při řízení obchodní činnosti, obchodní administrativa, kancelářské práce, pomoc při řízení podniků a provozování obchodů, služby reklamních kanceláří; (39) doprava, organizování cest, doprava osob nebo zboží, skladování zboží, pronájem vozidel, sdělování informací ohledně cest nebo dopravy zboží; (43) služby poskytující dočasné ubytování (v hotelech, penzionech a jiných zařízeních poskytujících

dočasné ubytování jako chalupy, chaty, priváty).

- (730) **Jarmila Mihálíková**, Budečská 1179, Praha 2, Česká republika

(210) **O 189349**

(220) 05.03.2003

(320) 05.03.2003

(511) 16, 35, 41

(540) **INFORPRES**

- (510) (16) papírenské výrobky, kancelářské a psací potřeby, reklamní a informační tiskoviny; (35) reklamní služby, aktualizování reklamních materiálů, kopírování dokumentů, obchodní reklama, organizování komerčních a reklamních výstav, pronájem reklamních ploch; dodavatelské služby pro třetí osoby (nákup výrobků a služeb pro jiné podniky); (41) informace o výchově a vzdělávání, organizování a vedení seminářů, pořádání pracovních školení, pronájem dekorací, vydávání textů.

(730) **Agentura INFORPRES - občanské sdružení**,

Riegrova 857, Frýdek - Místek, Česká republika

(740) Ing. Zdeněk Michálek, HM PARTNERS, s. r. o., 28. října 150, Ostrava

(210) **O 189350**

(220) 05.03.2003

(320) 05.03.2003

(511) 16, 35, 41

(540) **INFOTHERMA**

- (510) (16) papírenské výrobky, kancelářské a psací potřeby, reklamní a informační tiskoviny; (35) reklamní služby, aktualizování reklamních materiálů, kopírování dokumentů, obchodní reklama, organizování komerčních a reklamních výstav, pronájem reklamních ploch; dodavatelské služby pro třetí osoby (nákup výrobků a služeb pro jiné podniky); (41) informace o výchově a vzdělávání, organizování a vedení seminářů, pořádání pracovních školení, pronájem dekorací, vydávání textů.

(730) **Agentura INFORPRES - občanské sdružení**,

Riegrova 857, Frýdek - Místek, Česká republika

(740) Ing. Zdeněk Michálek, HM PARTNERS, s. r. o., 28. října 150, Ostrava

(210) **O 189365**

(220) 05.03.2003

(320) 05.03.2003

(511) 5, 29, 30, 32

(540) **Delpharmea BodySlim**

- (510) (5) výrobky dietetické pro děti a nemocné, chemické přípravky pro lékařské účely, léčebná kosmetika na bázi přírodních látek, léčebné výrobky lázeňské, léčebné přípravky pro lázně, léčivé rostliny a výrobky z nich, vitaminové přípravky, vína medicínální, multivitamíny, multiminerály, směsi uvedených látek a přípravků, přísady do jídla dietetické, posilující a povzbuzující potraviny s léčivými účinky, energeticko-výživné poživatiny pro léčebné účely; (29) želatiny pro potravinářské účely; (30) posilující a povzbuzující potraviny, energeticko-výživné poživatiny a přísady do jídla s vysokým obsahem vitamínů a minerálů vyrobené za účelem doplnění běžné stravy konzumenta, které mohou příznivě ovlivnit zdraví konzumenta, spadající do této třídy; (32) dietetické nápoje a nápoje light, posilující a povzbuzující nápoje.

(730) **RENUTO (Overseas) LIMITED**, Demetri Liperti

Street 3, Kotsapas Building, 3. patro, Limassol, Kypr

(740) Mgr. Jaroš Zbyšek, advokát, Advokátní kancelář Jaroš -

Fojtíková, Zelený pruh 95/97, Praha 4

(210) **O 189366**

(220) 05.03.2003

(320) 05.03.2003

(511) 5, 29, 30, 32

(540) **Delpharmea CLA BodySlim**

- (510) (5) výrobky dietetické pro děti a nemocné, chemické přípravky pro účely lékařské, léčebná kosmetika na bázi přírodních látek, léčebné výrobky lázeňské, léčebné přípravky pro lázně, léčivé rostliny a výrobky z nich, vitaminové přípravky, vína medicínální, multivitamíny, multiminerály, směsi uvedených látek a přípravků, přísady do jídla dietetické, posilující a povzbuzující potraviny s léčivými účinky, energeticko-výživné poživatiny pro léčebné účely; (29) želatiny pro potravinářské účely; (30) posilující a povzbuzující potraviny, energeticko-výživné poživatiny a přísady do jídla s vysokým obsahem vitamínů a minerálů vyrobené za účelem doplnění běžné stravy konzumenta, které mohou příznivě ovlivnit zdraví konzumenta, spadající do této třídy; (32) dietetické nápoje a nápoje light, posilující a povzbuzující nápoje.

(730) **RENUTO (Overseas) LIMITED**, Demetri Liperti

Street 3, Kotsapas Building, 3. patro, Limassol, Kypr

(740) Mgr. Jaroš Zbyšek, advokát, Advokátní kancelář Jaroš -

Fojtíková, Zelený pruh 95/97, Praha 4

(210) **O 189391**

(220) 05.03.2003

(320) 05.03.2003

(511) 19, 21, 37, 41

(540)



- (510) (19) stavební materiály nekovové, stavební a technická keramika a sklo, dlaždice, obkládačky, figurky a sošky z kamene, betonu a mramoru, ručně malované a keramické obklady, dlažby, kachle a kamnářské kachle, potěšené keramické obklady a dlažby, zahradní plastiky, označení budov, místností a dveří; (21) užitková keramika, ručně malovaná keramika, drátovaná keramika, keramika malovaná výtvarníky, kamenina, raku, porcelán, sklo, vše uvedené pro domácnost, interiéry, exteriéry a zahrady, keramika užitková a porcelán s malbou pod glazurou i na ni, jedná se o tyto tvary a předměty: vázy, hrnky, hrnky s podšálky, korbele, džbány, hrnky na bylinky, aromalampy, dózy, hrnky se sítkem a pokličkou, máselnice, sýrovníky, nádoby na med a alkoholické nápoje, konvice, čajové a kávové servisy, květníky a obaly na květníky, držáky na ubrusy, dekorativní a dárkové předměty, figury zvířat a lidí, dárkové figurky, pítka a budky pro ptáky; (37) malování na keramiku; (41) kurzy keramiky a všeobecné výtvarné a umělecké kurzy.

(730) **Oto Měkr**, Jahodnická 72, Praha 9, Česká republika

(740) Ing. Jana Vandělková, Bohemia Patent, Hradební 3, Praha 1

(210) **O 189392**

(220) 05.03.2003

(320) 05.03.2003

(511) 19, 21, 37, 41

(540) **MEBO - ENERGETICKY A INTELIĞENTNĚ**

(510) (19) stavební materiály nekovové, stavební a technická keramika a sklo, dlaždice, obkládačky, figurky a sošky z kamene, betonu a mramoru, ručně malované a keramické obklady, dlažby, kachle a kamnářské kachle, potištené keramické obklady a dlažby, zahradní plastiky, označení budov, místností a dveří; (21) užitková keramika, ručně malovaná keramika, drátovaná keramika, keramika malovaná výtvarníky, kamenina, raku, porcelán, sklo, vše uvedené pro domácnost, interiéry, exteriéry a zahrady, keramika užitková a porcelán s malbou pod glazurou i na ni, jedná se o tyto tvary a předměty: vázy, hrnky, hrnky s podšálky, korbele, džbány, hrnky na bylinky, aromalampy, dózy, hrnky se sítkem a pokličkou, máselnice, sýrovníky, nádoby na med a alkoholické nápoje, konvice, čajové a kávové servisy, květiníky a obaly na květiníky, držáky na ubrousky, dekorativní a dárkové předměty, figury zvířat a lidí, dárkové figurky, pítka a budky pro ptáky; (37) malování na keramiku; (41) kursy keramiky a všeobecné výtvarné a umělecké kursy.

(730) **Oto Měkr**, Jahodnická 72, Praha 9, Česká republika

(740) Ing. Jana Vandělková, Bohemia Patent, Hradební 3, Praha 1

(210) **O 189399**

(220) 05.03.2003

(320) 05.03.2003

(511) 16, 21, 35

(540) **FRYDERYKA**

(510) (16) tiskoviny, zejména katalogy, prospekty, plakáty, letáky a jiné reklamní, propagační a informační materiály v rámci této třídy, etikety, obaly papírové a z plastů, v jiné třídě neobsažené; (21) porcelán užitný, ozdobný a figurální; (35) zprostředkování obchodu.

(730) **LOFIDA - PORCELÁN CZ s. r. o.**, Božičany 66, Česká republika

(740) Zeman Petr, ZEMAN - podkrušnohorská patentová a známková kancelář, Hradní 301, Loket

(210) **O 189400**

(220) 05.03.2003

(320) 05.03.2003

(511) 16, 21, 35

(540) **MARIE TEREZA**

(510) (16) tiskoviny, zejména katalogy, prospekty, plakáty, letáky a jiné reklamní, propagační a informační materiály v rámci této třídy, etikety, obaly papírové a z plastů, v jiné třídě neobsažené; (21) porcelán užitný, ozdobný a figurální; (35) zprostředkování obchodu.

(730) **LOFIDA - PORCELÁN CZ s. r. o.**, Božičany 66, Česká republika

(740) Zeman Petr, ZEMAN - podkrušnohorská patentová a známková kancelář, Hradní 301, Loket

(210) **O 189401**

(220) 05.03.2003

(320) 05.03.2003

(511) 16, 21, 35

(540) **LILIE**

(510) (16) tiskoviny, zejména katalogy, prospekty, plakáty, letáky a jiné reklamní, propagační a informační materiály v rámci této třídy, etikety, obaly papírové a z plastů, v jiné třídě neobsažené; (21) porcelán užitný, ozdobný a figurální;

(35) zprostředkování obchodu.

(730) **LOFIDA - PORCELÁN CZ s. r. o.**, Božičany 66, Česká republika

(740) Zeman Petr, ZEMAN - podkrušnohorská patentová a známková kancelář, Hradní 301, Loket

(210) **O 189404**

(220) 06.03.2003

(320) 06.03.2003

(511) 30, 32, 43

(540)



(510) (30) med a chuťové přísady, zejména ovocné a zeleninové, ze zahradních a léčivých bylin; (32) sirupy bylinkové do nápojů, zejména z léčivých bylin a plodů; (43) služby bufetů, jídelen, kaváren a restaurací.

(730) **Antonín Škoda**, Sibřina 8, Sibřina, Česká republika

(740) Antonín Koňák - patentový zástupce, KOŇÁK - patentová a známková kancelář, Karla Čapka 808, Milevsko

(210) **O 189411**

(220) 06.03.2003

(320) 06.03.2003

(511) 1, 3, 5, 35

(540)



(510) (1) chemické výrobky pro průmysl, vědu a fotografii, jakož i pro zemědělství, zahradnictví a lesnictví, nemrzoucí kapaliny pro ostřikování automobilových skel; (3) toaletní vody, pleťové vody, pleťová mléka, šampony na vlasy, laky na vlasy, zubní pasty, ústní vody, čistící prostředky, prací prostředky, brusné přípravky, škrob na prádlo, modřidla na prádlo, vosk na prádlo, mýdla všeho druhu, přípravky na odstraňování vodního kamene pro domácnost, přípravky na čištění odpadových rour pro domácnost, odrezovací prostředky pro domácnost, avivážní přípravky, změkčovací prostředky pro prádlo, bělicí přípravky na čištění kůže a čistící prostředky na kůži, soli na bělení, soda, přípravky na bělení a čištění šatstva, čpavek jako čistící prostředek, křída na čištění, lešticí přípravky a přípravky na leštění nábytku, vosky na leštění, čistící a odmašťovací přípravky (s výjimkou odmašťovacích přípravků pro průmysl), zjasňovací prostředky pro domácnost, odbarvovače pro domácnost, namáčecí přípravky a přípravky předepírání, prostředky na čištění skel, prostředky na čištění oken, prostředky na čištění automobilových oken, autošampóny, čistící prostředky pro autokosmetiku, lešticí prostředky pro autokosmetiku, prostředky pro odstraňování námrazy na automobilech, detergenty s výjimkou detergentů pro průmysl, šampony pro zvířata chovaná v domácnosti; (5) chemické dezinfekční prostředky na WC, dezinfekční přípravky pro hygienické potřeby, zubní abraziva, antiseptické přípravky, dezodoranty s výjimkou

dezodorantů pro osobní potřebu, repelenty proti hmyzu; (35) pomoc při provozování obchodů a obchodní činnosti průmyslového nebo obchodního podniku, služby při pořizování záznamů, přepisu, vypracování, kompilaci, přenášení nebo systematičnosti písemných sdělení a záznamů, jakož i při využívání nebo kompilaci matematických nebo statistických údajů.

(590) Barevná

(730) ZENIT, spol. s r.o., Pražská 162, Čáslav, Česká republika

(210) **O 189412**

(220) 06.03.2003

(320) 06.03.2003

(511) 1, 3, 5, 35

(540)



(510) (1) chemické výrobky pro průmysl, vědu a fotografii, jakož i pro zemědělství, zahradnictví a lesnictví, nemrznoucí kapaliny pro ostřikování automobilových skel; (3) toaletní vody, pleťové vody, pleťová mléka, šampony na vlasy, laky na vlasy, zubní pasty, ústní vody, čisticí prostředky, prací prostředky, brusné přípravky, škrob na prádlo, modřidla na prádlo, vosk na prádlo, mýdla všeho druhu, přípravky na odstraňování vodního kamene pro domácnost, přípravky na čištění odpadových rour pro domácnost, odrezovací prostředky pro domácnost, avivážní přípravky, změkčovací prostředky pro prádlo, bělicí přípravky na čištění kůže a čisticí prostředky na kůži, soli na bělení, soda, přípravky na bělení a čištění šatstva, čpavek jako čisticí prostředek, křída na čištění, lešticí přípravky a přípravky na leštění nábytku, vosky na leštění, čisticí a odmašťovací přípravky (s výjimkou odmašťovacích přípravků pro průmysl), zjasňovací prostředky pro domácnost, odbarvovače pro domácnost, namáčecí přípravky a přípravky předepírání, prostředky na čištění skel, prostředky na čištění oken, prostředky na čištění automobilových oken, autošampóny, čisticí prostředky pro autokosmetiku, lešticí prostředky pro autokosmetiku, prostředky pro odstraňování námrazy na automobilech, detergenty s výjimkou detergentů pro průmysl, šampony pro zvířata chovaná v domácnosti; (5) chemické dezinfekční prostředky na WC, dezinfekční přípravky pro hygienické potřeby, zubní abraziva, antiseptické přípravky, dezodoranty s výjimkou dezodorantů pro osobní potřebu, repelenty proti hmyzu; (35) pomoc při provozování obchodů a obchodní činnosti průmyslového nebo obchodního podniku, služby při pořizování záznamů, přepisu, vypracování, kompilaci, přenášení nebo systematičnosti písemných sdělení a záznamů, jakož i při využívání nebo kompilaci matematických nebo statistických údajů.

(590) Barevná

(730) ZENIT, spol. s r.o., Pražská 162, Čáslav, Česká republika

(210) **O 189449**

(220) 07.03.2003

(320) 07.03.2003

(511) 9, 28, 41, 43

(540)

STARTRONIC GASTRO

(510) (9) počítačky mincí a automaty uváděné v činnosti vhozením mince nebo známky, zejména výherní, peněžní a hrací automaty a prodejní automaty, automaty hudební, hrací skříně uváděné do chodu vhozením mince, automaty hudební s laserovým čtecím systémem a jejich části, součásti a příslušenství, automaty nápojové, jídelní, cigaretové a obdobné a jejich části, součásti a příslušenství, přístroje pro nahrávání zvuku, přístroje pro reprodukci zvuku, reproduktory, televizní hry, hrací přístroje fungující po připojení na televizní přijímače, zařízení mincová (mechanismy pro-), zařízení pro přenášení zvuku, zesilovače, nevýherní automaty pracující po vhození mince nebo známky, šipkové automaty a jejich části, součásti a příslušenství, technická zařízení a přístroje pro zábavní účely, software, výpočetní technika všeho druhu včetně periferních zařízení a komunikačních zařízení, telekomunikační technika všeho druhu včetně interface pro spojení s výpočetní technikou, počítače-hardware včetně počítačových doplňků; (28) hry, hry společenské, hry stolní, hračky, sportovní potřeby a zařízení zahrnuté v této třídě, včetně stolních fotbalů a kulečnickových stolů a jejich příslušenství, hry automatické, s výjimkou těch, které se uvádějí do chodu vhozením mince nebo těch, které jsou užívány výhradně s televizním přijímačem, hry elektronické, s výjimkou her, které jsou používány výhradně ve spojení s televizním přijímačem, kulečnickové (biliardové) stoly uváděné do chodu vhozením mince, kulečnicková tága, koule kulečnickové (biliardové), kulečnickové špičky (na tága), křída na biliardová tága, šipky (hra), terče, trenažéry, stoly na stolní tenis, stoly pro stolní fotbal, kuželky; (41) provozování heren, provozování loterií a jiných podobných her, např. hra v kostky, provozování sázkových her, hra o peníze, provozování kasina, provoz výherních hracích přístrojů, informace o možnostech zábavy a rozptýlení, půjčování a pronájem výherních a hracích automatů, půjčování her, pronájem zvukového nahrávacího zařízení, zábava, pobavení, půjčování sportovního nářadí, s výjimkou dopravních prostředků, poradenská činnost v oblasti provozování loterií a jiných podobných her, organizování soutěží (vzdělávacích, sportovních nebo zábavných), plánování a organizování večírků, školení, zábava, pobavení, organizování živých vystoupení; (43) hostinská činnost, restaurace, služby v baru, hotelové služby, kavárny, bufety, rychlé občerstvení, jídelny, příprava jídel, prodej jídel přes ulici, společné stravování, ubytovací služby, provoz hotelového ubytování, hotely a penziony (rezervace), motely, penziony a služby s tím spojené, turistické noclehárny, poskytování přechodného ubytování, automaty (rychlé občerstvení).

(730) STARTRONIC GASTRO, s. r. o., Hlavní Třída

6147/52, Ostrava - Poruba, Česká republika

(740) Ing. Pavel Nádvorník, Sokola Tůmy 1, Ostrava - Hulváky

(210) **O 189455**

(220) 07.03.2003

(320) 07.03.2003

(511) 9, 35, 42

(540)

STASLIB

(510) (9) počítačové programy, počítačový software; (35) dodavatelské služby pro třetí osoby; (42) počítačové programování, tvorba software, aktualizace počítačových programů, poradenské služby v počítačovém HW, duševní vlastnictví - licence, regenerace počítačových dat, údržba počítačových programů, počítačové systémové analýzy, tvorba počítačových systémů, kopírování počítačových systémů, instalace počítačových programů.

(730) **Ing. Stanislav Šnajberg**, Korunní 1302/88, Praha
10, Česká republika

(210) **O 189465**

(220) 07.03.2003

(320) 07.03.2003

(511) 32

(540)

POMERANČOVÁ EXPLOZE

(510) (32) minerálky, sodovky a jiné nealkoholické nápoje, ovocné nápoje a džusy, sirupy, koncentráty a jiné přípravky pro výrobu nápojů.

(730) **PepsiCo, Inc.**, 700 Anderson Hill Road, Purchase,
Spojené státy americké, New York

(740) JUDr. Otakar Švorčík, Společná advokátní kancelář
Všetečka Zelený Švorčík Kalenský a partneři, Hálkova 2,
Praha 2

(210) **O 189466**

(220) 07.03.2003

(320) 07.03.2003

(511) 32

(540)

CITRONOVÁ SMRŠŤ

(510) (32) minerálky, sodovky a jiné nealkoholické nápoje, ovocné nápoje a džusy, sirupy, koncentráty a jiné přípravky pro výrobu nápojů.

(730) **PepsiCo, Inc.**, 700 Anderson Hill Road, Purchase,
Spojené státy americké, New York

(740) JUDr. Otakar Švorčík, Společná advokátní kancelář
Všetečka Zelený Švorčík Kalenský a partneři, Hálkova 2,
Praha 2

(210) **O 189476**

(220) 10.03.2003

(320) 10.03.2003

(511) 35, 41

(540)

FONTES H

(510) (35) personální poradenství, obchodní management a podnikové poradenství, zprostředkovatelný práce; (41) organizování a vedení seminářů.

(730) **FONTES H, spol. s r.o.**, Příkop 2a, Brno, Česká
republika

(740) JUDr. Petr Přehnil, Doležalova 3, Brno

(210) **O 189477**

(220) 10.03.2003

(320) 10.03.2003

(511) 35, 41

(540)



(510) (35) personální poradenství, obchodní management a podnikové poradenství, zprostředkovatelný práce; (41) organizování a vedení seminářů.

(730) **FONTES H, spol. s r.o.**, Příkop 2a, Brno, Česká
republika

(740) JUDr. Petr Přehnil, Doležalova 3, Brno

(210) **O 189492**

(220) 10.03.2003

(320) 10.03.2003

(511) 3

(540)

Sunny care

(510) (3) kosmetické přípravky.

(730) **Herbacos - bofarma s. r. o.**, Štrossova 239,
Pardubice, Česká republika

(210) **O 189507**

(220) 10.03.2003

(320) 10.03.2003

(511) 36, 37

(540)

VALUEPRINT

(510) (36) služby v oblasti leasingu tiskáren, zejména laserových tiskáren; (37) služby v oblasti udržování a servisu tiskáren, zejména laserových tiskáren.

(730) **Lexmark International, Inc.**, 740 West New Cicle
Road, Lexington, Spojené státy americké, Kentucky

(740) JUDr. Traplová Jarmila, Advokátní a patentová kancelář
Traplová, Hakr, Kubát, Přístavní 24, Praha 7

(210) **O 189508**

(220) 10.03.2003

(320) 10.03.2003

(511) 41

(540)

HOTCH - POTCH

(510) (41) zábavní činnost, pořádání estrádních vystoupení a divadelních představení, vzdělávací činnost, klubové služby výchovného a zábavného zaměření, pořádání živých kulturních představení a vystoupení výkonných umělců (zpěváků a tanečníků).

(730) **Eva Tereza Zmrhalová**, Nad Plovárnou 69, Jihlava,
Česká republika

(210) **O 189511**

(220) 10.03.2003

(320) 10.03.2003

(511) 9, 19

(540)

ZEKAN

(510) (9) zařízení a komponenty pro vedení elektrického proudu, elektroinstalační potrubí; (19) stavební materiály nekovové.

(730) **CWS s. r. o.**, Palachova 1630/3, Ústí nad Labem,
Česká republika

(210) **O 189512**

(220) 10.03.2003

(320) 10.03.2003

(511) 3, 4, 5

(540)

ROXY

(510) (3) přípravky pro čištění, odmašťování, leštění a broušení, saponáty, přípravky pro bělení, prací prostředky, přípravky pro namáčení prádla, škrob a šmolka na prádlo, bělicí soda, aviváž, mycí a čistící pasta na ruce, dezinfekční mýdla, mýdla, kosmetické přípravky, kosmetické přípravky pro péči o pokožku, vlasové přípravky, šampóny a vitamínové preparáty pro vlasovou kosmetiku, přípravky pro ústní hygienu, ústní vody, zubní pasty (pěnové a nepěnové), gely, vitamínové preparáty pro tělovou kosmetiku, voňavkářské výrobky, deodoranty pro osobní potřebu, kosmetické přípravky pro zeštíhlení, kosmetika, rtěnky, laky na nehty, pudry, líčidla, krémy kosmetické, depilační přípravky, čistící mléko a vody pro toaletní účely, éterické oleje a esence, oleje pro kosmetické účely, tuky pro kosmetické účely, čistící oleje, papírové

vlhké hygienické výrobky (např. kapesníčky), ubrousky napuštěné kosmetickými přípravky pro osobní hygienu, vata a výrobky z vaty pro kosmetické účely, např. tampóny, polštářky, tyčinky; (4) průmyslové oleje a tuky, mazadla, prostředky k pohlcování prachu, svíce, svíčky na vánoční stromky, knoty; (5) výrobky lékárnické, veterinářské a hygienické, dietetické přípravky pro léčebné účely, vitaminové preparáty, výrobky zdravotnické, náplasti, obvazový materiál, hygienické potřeby pro osobní potřebu, desodoranční prostředky, desinfekční prostředky, prostředky k ničení plevele a k hubení živočišných škůdců, léčivé byliny, bylinné léčivé čaje, dietetické přípravky, nápoje, potraviny a potravní doplňky upravené pro léčebné účely, hygienické kalhotky, hygienické ubrousky, hygienické vložky, přípravky proti pocení.

- (730) **NUBARRON, a. s.**, Táboritká 1000/23, Praha 3, Česká republika
(740) Ing. Jana Vandělková, Bohemia Patent, Hradební 3, Praha 1

- (210) **O 189516**
(220) 10.03.2003
(320) 10.03.2003
(511) 43
(540)

BEST WESTERN PREMIER

- (510) (43) hotelové, motelové a lázeňské hotelové služby, rezervace hotelů pro ostatní.
(730) **Best Western International, Inc.**, 6201 North 24th Parkway, Phoenix, Spojené státy americké, Arizona
(740) JUDr. Rott Vladimír, Rott, Růžička a Guttmann, patentová, známková a právní kancelář, Nad Štolou 12, Praha 7

- (210) **O 189517**
(220) 10.03.2003
(320) 10.03.2003
(511) 7, 8
(540)

wekador

- (510) (7) strojně poháněné nástroje, nástavce nástrojů, nástroje pro šroubování všeho druhu včetně nástavců, nástroje pro řezání závitů všeho druhu, nástrčné klíče, šroubováky - vše spadající do této třídy a jako části strojů; (8) ruční nástroje, nástavce nástrojů, nástroje pro šroubování všeho druhu včetně nástavců, nástroje pro řezání závitů všeho druhu, nástrčné klíče, šroubováky - vše spadající do této třídy a jako ruční nástroje.
(730) **Wekador GmbH & Co. KG**, Röntgenstraße 10, Attendorn, Německo
(740) JUDr. Růžička Michal, CSc., Rott, Růžička a Guttmann, patentová, známková a právní kancelář, Nad Štolou 12, Praha 7

- (210) **O 189519**
(220) 10.03.2003
(320) 10.03.2003
(511) 9, 16, 35, 38, 41
(540)

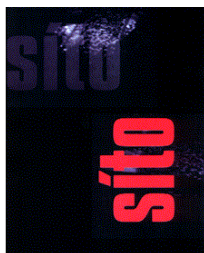

- (510) (9) veškeré nosiče informací v rozsahu třídy 9; (16)

tiskoviny, periodické a neperiodické publikace, např. knihy a časopisy, katalogy, plakáty, fotografie, kalendáře, samolepky; (35) propagační, reklamní a inzertní činnost; (38) vysílání televizní programů; (41) tvorba televizních programů, výchovná a zábavní činnost, školení, kulturní a sportovní aktivity, soutěže pro veřejnost, vydavatelská a nakladatelská činnost, výroba audiovizuálních programů.

- (590) Barevná
(730) **Česká televize**, Na hřebenech II, Praha 4 - Kavčí hory, Česká republika

- (210) **O 189520**
(220) 10.03.2003
(320) 10.03.2003
(511) 9, 16, 35, 38, 41
(540)



- (510) (9) veškeré nosiče informací v rozsahu třídy 9; (16) tiskoviny, periodické a neperiodické publikace, např. knihy a časopisy, katalogy, plakáty, fotografie, kalendáře, samolepky; (35) propagační, reklamní a inzertní činnost; (38) vysílání televizní programů; (41) tvorba televizních programů, výchovná a zábavní činnost, školení, kulturní a sportovní aktivity, soutěže pro veřejnost, vydavatelská a nakladatelská činnost, výroba audiovizuálních programů.
(590) Barevná
(730) **Česká televize**, Na hřebenech II, Praha 4 - Kavčí hory, Česká republika

- (210) **O 189522**
(220) 10.03.2003
(320) 10.03.2003
(511) 9, 16, 35, 38, 41
(540)

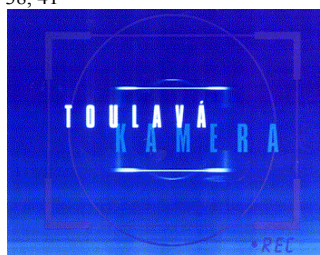

- (510) (9) veškeré nosiče informací v rozsahu třídy 9; (16) tiskoviny, periodické a neperiodické publikace, např. knihy a časopisy, katalogy, plakáty, fotografie, kalendáře, samolepky; (35) propagační, reklamní a inzertní činnost; (38) vysílání televizní programů; (41) tvorba televizních programů, výchovná a zábavní činnost, školení, kulturní a sportovní aktivity, soutěže pro veřejnost, vydavatelská a nakladatelská činnost, výroba audiovizuálních programů.
(590) Barevná
(730) **Česká televize**, Na hřebenech II, Praha 4 - Kavčí hory, Česká republika

- (210) **O 189528**
(220) 11.03.2003
(320) 11.03.2003
(511) 9, 38, 42
(540)

HOOP

- (510) (9) audiovizuální zařízení pro výuku, brýle sluneční, čtečí

zařízení (zpracování dat), diaprojektory, promítací žárovky, fotoaparáty, fotografické aparáty (speciální pouzdra na ně), hrací skříně (pro počítače), karty s pamětí nebo mikroprocesorem, klávesnice počítačové, laptopy, modemy, monitory, monitory (počítače - hardware), myš (podložky pod-), myši (lokátory), notebooky (počítače), obrazovky, optické čočky, optické snímače znaků, pera elektronická (vizuální zobrazovací jednotky), periférie počítačové, periferní zařízení počítačů, plátina promítací, počítačící stroje, kalkulačky, počítače, počítačové hry (programy), počítačové programy (s možností stažení), počítačový software (nahraný), přehrávače kompaktních disků, přístroje pro nahrávání zvuku, přístroje pro reprodukci zvuku, sluchátka, snimače obrazu, skenery (zpracování dat), stativy na fotoaparáty, televizní hry, hrací přístroje fungující po připojení na televizní přijímače, televizní hry, přístroje pro zábavu fungující jen s televizními přijímači, zařízení ke zpracování dat, zařízení na přenášení zvuku; (38) počítačová komunikace; (42) aktualizace počítačových programů, tvorba software (počítačových programů).

(730) **UMAX Czech a. s.**, Hyberská 20, Praha 1, Česká republika

(210) **O 189529**

(220) 11.03.2003

(320) 11.03.2003

(511) 7

(540)

POLYPROP

(510) (7) pračky, odstředivky, ždímačky, myčky nádobí a veškeré díly k nim.

(730) **EAST TRADING COMPANY spol. s r. o.**, Václavské nám. 66/808, Praha 1, Česká republika

(740) Ing. Kouřil Jiří, patentový zástupce, INVACTA spol. s r. o. patentová a známková kancelář, Kofenského 31, Ostrava 3

(210) **O 189549**

(220) 11.03.2003

(320) 11.03.2003

(511) 5, 32

(540)

VITAFIT

(510) (5) dietetické a farmaceutické přípravky ne pro lékařské účely, zejména multivitaminové tablety, kalciové a magnesiové tablety; (32) minerální vody, sodovky a jiné nealkoholické nápoje, ovocné nápoje a ovocné džusy, sirupy a další přípravky pro přípravu nápojů.

(730) **Lidl Stiftung & Co. KG**, Stiftsbergstrasse 1, Neckarsulm, Německo

(740) JUDr. Traplová Jarmila, Advokátní a patentová kancelář Traplová, Hakr, Kubát, Přístavní 24, Praha 7

(210) **O 189550**

(220) 11.03.2003

(320) 11.03.2003

(511) 35, 41

(540)

Quali food

(510) (35) organizování komerčních nebo reklamních výstav, reklamní, obchodní a propagační služby, reklama on-line v počítačové síti, poskytování pomoci při řízení obchodní činnosti, podnikové a obchodní poradenství, ekonomické a organizační poradenství a poradenství při vedení podniků, vše zejména v oblasti zavádění a udržování systémů managementu jakosti, systémů kritických bodů (HACCP),

BRC a dalších systémů bezpečnosti potravin, obchodní zprostředkovatelské služby v oblasti laboratorních přístrojů, diagnostik a kruhových testů, zejména pro laboratoře, zabývající se analýzami potravin, obchodní zprostředkovatelské služby v oblasti školicího software, poradenská a konzultační činnost v oblastech zavádění a udržování systémů managementu jakosti, systémů kritických bodů (HACCP), BRC a dalších systémů bezpečnosti potravin, provádění kontrol a auditů pro ověření, zavádění a efektivitu těchto systémů; (41) vydavatelství a nakladatelství, vydávání elektronických časopisů on-line, poskytování on-line elektronických publikací (bez možnosti stažení), organizování a vedení seminářů, pořádání a řízení školení, vzdělávání, vše zejména v oblasti managementu jakosti a bezpečnosti potravin.

(730) **Miroslav Šuška**, Prievidzská 2921/23, Šumperk, Česká republika

(210) **O 189552**

(220) 11.03.2003

(320) 11.03.2003

(511) 11, 17, 19, 37

(540)

UNINOX

(510) (11) zařízení určená pro topení a klimatizaci: topná a klimatizační tělesa, výměníky tepla a chladu, regulace k topení a klimatizaci; (17) trubky z plastických hmot ohebné, určené pro vytápění a sanitární systémy, lisované výrobky a polotovary z plastických hmot pro stavebnictví, pokud spadají do této třídy; (19) trubky z plastických hmot neohebné, určené pro vytápění a sanitární systémy, profilované lišty z plastických hmot; (37) provádění topenářských a instalatérských prací - montáž a opravy.

(730) **Jana Jarocká**, Křížkova 1, Olomouc, Česká republika

(210) **O 189553**

(220) 11.03.2003

(320) 11.03.2003

(511) 1, 9

(540)



(510) (1) citlivé neexponované filmy; (9) kamery, jednoúčelové kamery, suché baterie, akumulátorové baterie, nenahrané kompaktní disky pro audio a video, nenahrané univerzální digitální disky, diskety pro počítače, video pásky, přenosná média včetně USB čtecích zařízení, bezpečnostní digitální karty, karty s pamětí, kompaktní pomocné karty a PC adaptéry, příslušenství osobních počítačů včetně myši a kamer.

(730) **Samsung Corporation**, Samsung Plaza, 263 Seohyun-Dong, Bundang-Gu, Seongnam-Si, Gyeonggi-Do, Jižní Korea

(740) Patentservis Praha a.s., Jivenská 1273/1, Praha 4

(210) **O 189572**

(220) 12.03.2003

(320) 12.03.2003

(511) 29, 30, 31, 32, 33, 34, 39, 43

(540)

JMB

(510) (29) potraviny živočišného původu, zelenina, zahradní jedlé výrobky připravené pro konzumaci - vše spadající do

této třídy; (30) káva, čaj, cukr, med, ocet, hořčice, koření; (31) zemědělské výrobky neupravené, jako čerstvé brambory, jablka, zelenina; (32) piva a nealkoholické nápoje; (33) alkoholické nápoje s výjimkou piva; (34) tabák a tabákové výrobky a zápalky; (39) silniční doprava a skladování zboží; (43) hostinská činnost, pohostinství a přechodné ubytování.

- (730) **Jednota, spotřební družstvo Moravské Budějovice**, Janáčkova 1331, Moravské Budějovice, Česká republika

(210) **O 189573**

(220) 12.03.2003

(320) 12.03.2003

(511) 6, 9, 11, 37

(540)

BURRIAN

- (510) (6) konstrukce kovové včetně přenosných, kovové nádoby na skladování a přepravu (kontejnery) včetně stojanů pro ně, kovové nádrže a zásobníky (sila), kovové tanky na tekutá paliva, kovové palety, kovové násypky (nemechanické), kovové nosníky a překlady, kovové stožáry a sloupy, komíny kovové včetně komínových nástavců, kovové krovky; (9) elektrická a elektronická zařízení pro řízení fyzikálních procesů, kontrolní a regulační elektrické přístroje, monitorovací přístroje elektrické, regulátory elektrické, elektrické rozvaděče včetně automatických, spínací a rozvodové skříně; (11) kotle výhřevné, kotle pro prádelny, ohřivače vody, ohřivače pro koupelny a lázně, autoklávy elektrické nízkotlaké, plynové kotle (boilery), kotlové trouby do vytápěcích zařízení, topné články, hořáky, chladicí a mrazicí přístroje a zařízení, elektrické radiátory, kamna, spalovny, spalovací pece, teplovzdušná zařízení, zejm. k vytápění, teplovodní zařízení, zejm. k vytápění, topná zařízení pro topení tuhými, tekutými, plynými palivy, ventilátory, regulátory topení; (37) instalování a opravy elektrických přístrojů a zařízení, montáž, údržba a opravy teplosměnných zařízení, zejména kotlů.

- (730) **EURO TEPLA s.r.o.**, Školní 109, Domažlice, Česká republika

- (740) **JUDr. Jaromír Tichý, Tichý & Poláček** patentoprávní a známková kancelář, Dominikánská 6, Plzeň

(210) **O 189574**

(220) 12.03.2003

(320) 12.03.2003

(511) 5, 29, 30, 32

(540)

Delpharmea GelActiv 24 Gold

- (510) (5) výrobky dietetické pro děti a nemocné, výrobky chemické pro účely lékařské, léčebná kosmetika na bázi přírodních látek, léčebné výrobky lázeňské, léčebné přípravky pro lázně, léčivé rostliny a výrobky z nich, vitaminové přípravky, vína medicínální, multivitamíny, multiminerály, směsi uvedených látek a přípravků, přísady do jídla dietetické, posilující a povzbuzující potraviny s léčivými účinky, energeticko-výživné potraviny pro léčebné účely; (29) želatiny pro potravinářské účely; (30) potraviny vyrobené za účelem doplnění běžné stravy konzumenta, které mohou příznivě ovlivnit zdraví konzumenta spadající do této třídy, přípravky určené k ochraně a regeneraci kloubů a pohybového aparátu; (32) dietetické nápoje a nápoje light, posilující a povzbuzující nápoje.

- (730) **RENUTO (Overseas) LIMITED**, Demetri Liperti Street 3, Kotsapas Building, Limassol, Kypr

- (740) **Mgr. Jaroš Zbyšek**, advokát, Advokátní kancelář Jaroš - Fojtíková, Zelený pruh 95/97, Praha 4

(210) **O 189575**

(220) 12.03.2003

(320) 12.03.2003

(511) 5, 29, 30, 32

(540)

Delpharmea GelActiv 24 Silver

- (510) (5) výrobky dietetické pro děti a nemocné, výrobky chemické pro účely lékařské, léčebná kosmetika na bázi přírodních látek, léčebné výrobky lázeňské, léčebné přípravky pro lázně, léčivé rostliny a výrobky z nich, vitaminové přípravky, vína medicínální, multivitamíny, multiminerály, směsi uvedených látek a přípravků, přísady do jídla dietetické, posilující a povzbuzující potraviny s léčivými účinky, energeticko-výživné potraviny pro léčebné účely; (29) želatiny pro potravinářské účely; (30) potraviny vyrobené za účelem doplnění běžné stravy konzumenta, které mohou příznivě ovlivnit zdraví konzumenta spadající do této třídy, přípravky určené k ochraně a regeneraci kloubů a pohybového aparátu; (32) dietetické nápoje a nápoje light, posilující a povzbuzující nápoje.

- (730) **RENUTO (Overseas) LIMITED**, Demetri Liperti Street 3, Kotsapas Building, Limassol, Kypr

- (740) **Mgr. Jaroš Zbyšek**, advokát, Advokátní kancelář Jaroš - Fojtíková, Zelený pruh 95/97, Praha 4

(210) **O 189576**

(220) 12.03.2003

(320) 12.03.2003

(511) 25

(540)



- (510) (25) pánský, dámský a dětský textil.

(590) Barevná

- (730) **WIN IMPORT - EXPORT TRADE s.r.o.**, Kolbenova 159/7, Praha 9, Česká republika

(210) **O 189579**

(220) 12.03.2003

(320) 12.03.2003

(511) 5

(540)



- (510) (5) farmaceutické přípravky pro snížení tlaku.

(590) Barevná

- (730) **HEMAX, spol. s r.o.**, Albrechtická 2160/39, Krnov, Česká republika

- (740) **Ing. Král Jiří**, patentový zástupce, Štěpánská 45, Praha 1

(210) **O 189582**

(220) 12.03.2003

(320) 12.03.2003

(511) 9, 16, 41

(540) **BONEY M - REVIVAL**

(510) (9) zvukové a obrazové nosiče (gramofonové desky, audiokazety, kompaktní disky, CD - ROM, videokazety, DVD disky; (16) informační bulletiny, brožurky, časopisové přílohy z oblasti zábavy a hudby, hudebniny, plakáty, nálepky, obtisky, kalendáře, fotografie; (41) služby v oblasti zábavy, hudební skupina a činnosti s ní související a spadající do třídy 41, např. zábava a koncerty hudební skupiny, organizování a zajištění kulturních a společenských akcí, představení a koncertů hudební skupiny, nahrávání hudební skupiny, vydavatelská činnost, agentura hudební skupiny.

(730) **DJ World Plus s.r.o.**, Vlkova 2725/34, Praha 3 - Žižkov, Česká republika

(740) Dipl. Ing. Jiří Chlustina, Unipatent, Jana Masaryka 43-47, Praha 2

(210) **O 189583**

(220) 12.03.2003

(320) 12.03.2003

(511) 7, 16, 28

(540)



(510) (7) sáčky pro vysavače filtrační; (16) blahopřání, blahopřání hudební, blány rozmnožovací, bloky, papírnické výrobky, brožury, bublinkové obaly z umělých hmot, celofán na balení - celulozové fólie, číslačky, děrovačky - kancelářské potřeby, desky, papírnické výrobky, desky psací i s klípsem, desky na dokumenty (šanonny, pořadače), dopisní papír, etikety papírové a plastové, figurky (sošky) z papírové hmoty, filtrační materiály (papír), filtry kávové papírové, hliníkové fólie na balení potravin, fólie viskózní z regenerované celulózy a umělých hmot na balení, formuláře, stojany na fotografie, grafické reprodukce, gumičky (kancelářské potřeby), gumy na mazání, hmota papírová (papír-maše), houbičky navlhčovací (kancelářské potřeby), kalendáře také trhací, kancelářské potřeby kromě nábytku, kancelářské sponky, kapesníky papírové, karton a výrobky z kartonu, kartotéční lístky, karty, katalogy, krabice, knihy (účetní, alba, jiné), klovatina (lepidla) kancelářské nebo pro domácnost, vzory na kopírování, korektory tekuté a páskové (kancelářské potřeby), kornouty papírové, krabice papírové nebo lepenkové, krabice na poštu, kryty papírové na květináče a květiny, výrobky z lepenky, lepenkové roury, lepicí pásky pro kancel. potřeby a domácnost, lepidla pro kancelářské účely a domácnost, mapy, mašle papírové, obálky (papírnické výrobky), obaly na láhve lepenkové nebo papírové, obaly na spisy, obtisky, sáčky na odpadky, oznámení papírenské výrobky, papír, papír kreslicí a dopisní, papír kopírovací (pauzovací), papír pro kopírování, psaní, toaletní, úhlový, papírové prostírání a archy, papírové podložky pod sklenice, papírové ubrusky a ubrusy, pouzdra na doklady, pera (kancelářské potřeby), podložky psací, na stůl papírové, pod sklenice, podušky razítkovací, pohlednice, pořadače (kancelářské potřeby), spisové obaly, šanonny na dokumenty), poutače z papíru nebo lepenky, pravítka, psací potřeby a soupravy, sáčky

jako obaly z papíru nebo umělých hmot, sešity, seznamy (rejstříky), skicáky, školní potřeby, tiskopisy, tisky a tištěné publikace, tuhy do tužek, tužky, ubrusky i na odličování a kosmetické, též toaletní, fólie na balení z umělé hmoty, vazby knihařské, vlajky papírové, výrobky papírenské, záložky do knih, zápisníky (notesy); (28) hry (stolní, společenské, elektronické, apod.) a hračky, vánoční ozdoby.

(730) **HIT CZ s.r.o. PODĚBRADSKÁ PAPIRNA, U**
Bažantice 983, Poděbrady, Česká republika

(210) **O 189608**

(220) 13.03.2003

(320) 13.03.2003

(511) 35, 42, 45

(540)



(510) (35) poradenství při vedení podniků, odborné obchodní nebo podnikatelské poradenství; (42) duševní vlastnictví, t.j. zpracování analýz, programů, projektů, metodik a expertíz v oblasti národní a mezinárodní bezpečnosti se zaměřením na vývojové trendy a možnosti dalšího rozvoje a jejich prezentace jak v obchodní, tak v ekonomické a politické sféře; (45) bezpečnost, poradenství v oblasti bezpečnostních opatření, konzultační a poradenská činnost soukromým a veřejným subjektům v oblastech, které souvisí s bezpečnostní problematikou na národní i mezinárodní úrovni.

(730) **Ing. Jiří Šedivý**, Uherská 616, Praha 9 - Vinoř, Česká republika

(210) **O 189612**

(220) 13.03.2003

(320) 13.03.2003

(511) 25, 42

(540)

EBETON

(510) (25) kožené oděvy a oděvy z imitace kůže, dámské a pánské oděvy, bundy, kabáty, konfekce (oděvy), kostýmy, šaty, košile, svrchníky, kravaty, saka, kalhoty, pulovry, svetry, sukně, halenky, trička, klobouky, pokrývky hlavy; (42) módní návrhářství, módní design.

(730) **Božena Nosková BONO**, Mýtna 20, Trnava, Česká republika

(740) Mgr. Martina Matušková, Mendlovo nám. 1a, Brno

(210) **O 189616**

(220) 13.03.2003

(320) 13.03.2003

(511) 25

(540)



(510) (25) plavky pánské, dámské a dětské.
(590) Barevná

(730) **Wanda Binkowská**, Karvinská 1334/31 A, Český Těšín, Česká republika

(210) **O 189637**

(220) 13.03.2003

(320) 13.03.2003

(511) 3

(540) **PRINCESS CREAM**

(510) (3) kosmetika.

(730) **ALPHADUCT, a. s.**, Na Příkopě 12, Praha 1, Česká republika

(740) JUDr. Robert Jehne, JEHNE, VODÁK a partneři, Školská 32, Praha 1

(210) **O 189638**

(220) 13.03.2003

(320) 13.03.2003

(511) 3

(540) **QUEEN NIGHT CREAM**

(510) (3) kosmetika.

(730) **ALPHADUCT, a. s.**, Na Příkopě 12, Praha 1, Česká republika

(740) JUDr. Robert Jehne, JEHNE, VODÁK a partneři, Školská 32, Praha 1

(210) **O 189640**

(220) 13.03.2003

(320) 13.03.2003

(511) 3

(540) **CAREER**

(510) (3) kosmetika.

(730) **ALPHADUCT, a. s.**, Na Příkopě 12, Praha 1, Česká republika

(740) JUDr. Robert Jehne, JEHNE, VODÁK a partneři, Školská 32, Praha 1

(210) **O 189642**

(220) 13.03.2003

(320) 13.03.2003

(511) 3

(540) **ENJA**

(510) (3) kosmetika.

(730) **ALPHADUCT, a. s.**, Na Příkopě 12, Praha 1, Česká republika

(740) JUDr. Robert Jehne, JEHNE, VODÁK a partneři, Školská 32, Praha 1

(210) **O 189644**

(220) 13.03.2003

(320) 13.03.2003

(511) 32

(540) **KORUNNÍ - KRÁLOVNA
MINERÁLNÍCH VOD**

(510) (32) minerální vody.

(730) **ALPHADUCT, a. s.**, Na Příkopě 12, Praha 1, Česká republika

(740) JUDr. Robert Jehne, JEHNE, VODÁK a partneři, Školská 32, Praha 1

(210) **O 189645**

(220) 13.03.2003

(320) 13.03.2003

(511) 16, 25, 30

(540)

COLORKY

(510) (16) papír a výrobky z papíru, lepenka a kartonážní výrobky, tiskoviny, časopisy, periodika, knihy, výrobky knihařské, kalendáře, pohlednice, fotografie, psací potřeby, lepidla kancelářská a pro domácnost, tuhy, tužky, pastely, uhly, štětce, psací stroje, kancelářské potřeby kromě nábytku, školní sešity, skicáky, pastelky, guma na mazání, ořezávátka, ořezávátka-strojky, penály, papírové ubrousky, kapesníky a pleny, pytle a sáčky z plastických hmot pro obalovou techniku, obrazy, omalovánky, obtisky, razítka a razidla; (25) oděvy, prádlo, saka, kalhoty, svetry, košile, obleky, sukně, pláště, kostýmy, blůzy, cvičební úbory, spodní prádlo, kravaty, motýlky, šály, rukavice, klobouky, čepice, ponožky, podkolenky, šle, barety, šátky, turistické oděvy, oděvy pro volný čas, zejména pro sport, obuv, střevíce, trepky, kloboučnické zboží; (30) káva, čaj, kakao, rýže, tapioka, ságo, kávové náhražky, mouka a obilné výrobky určené k lidské výživě, nápoje z kávy, kakaa, čokolády, chléb, suchary, sušenky, jemné pečivo, čokoláda, cukrovinky, bonbóny, čokoládové bonbóny, dražé, med, sirup z melasy, kvasnice, prášky do pečiva, sůl, pepř, ocet, chuťové omáčky, koření, žvýkačky, směsi pro účely pekárenské.

(730) **Tesco Stores ČR a.s.**, Národní 63/26, Praha 1, Česká republika

(210) **O 189646**

(220) 14.03.2003

(320) 14.03.2003

(511) 29, 30, 32, 43

(540)



(510) (29) jogurt, mléčné nápoje, ovocné saláty, zeleninové saláty; (30) čaj, jemné pečivo, keksy, koláče s náplní, nápoje na bázi čaje, palačinky, sendviče, zálivky na saláty; (32) koktejly nealkoholické, minerální vody, nápoje iontové, nealkoholické nápoje, sirupy na výrobu nápojů; (43) automaty (rychlé občerstvení), jídelny a závodní jídelny, kavárny, samoobslužné restaurace, zásobování.

(590) Barevná

(730) **SCHENNAT s.r.o.**, U Habrovky 247/11, Praha 4, Česká republika

(740) JUDr. Jiří Polanský, advokát, Všešrdova 560/2, Praha 1

(210) **O 189651**

(220) 14.03.2003

(320) 14.03.2003

(511) 3, 5, 30

(540)

MOBILIN

(510) (3) výrobky kosmetické a voňavkářské, bylinné kosmetické přípravky, mýdla, včetně mýdel medicínálních, parfumerie, vonné oleje, krémy, mléka, gely, emulze, vody a deodoranty pro osobní potřebu, toaletní přípravky, vlasové a ústní vody, pasty, prášky a vodičky pro čištění a ošetřování zubů a dutiny ústní, vše pro neléčebné účely, šampony tělové i vlasové, prostředky pro mytí a ošetřování rukou a vlasů, například kondicionery, pomády, tužidla, spraye, laky, prostředky pro ošetřování pokožky, například krémy na a po opalování, masážní krémy a

emulze, regenerační krémy a vody; (5) léčiva a lékárnické výrobky a přípravky, farmaceutické a parafarmaceutické přípravky humánní a veterinární, repelentní přípravky, bylinné čaje pro léčebné účely, výrobky diabetické, dietetické a potravinové doplňky v tuhém i tekutém stavu, například kapky, tablety, kapsle a tobolky pro posílení imunity organismu, vše pro léčebné účely, vitamínové přípravky, přírodní léčivé přípravky, například léčivé byliny a jejich výtažky, masti, krémy, gely a balzámy s léčivými a hojivými účinky, speciální sirupy a žvýkačky pro lékařské a farmaceutické účely, kosmetické výrobky a přípravky, například oleje, pro lékařské účely, přípravky pro ošetřování zubů a dutiny ústní pro léčebné účely; (30) čaje, obilné vločky a jiné obilné výrobky určené k lidské výživě, potravinové doplňky pro neléčebné účely, propolis a včelí kašička pro lidskou spotřebu - vše v rámci této třídy.

(730) **ALTERMED s.r.o.**, Hněvotínská 711/56, Olomouc, Česká republika

(740) Ing. Petr Soukup, patentový a známkový zástupce, Švédská 3, Olomouc

(210) **O 189652**

(220) 14.03.2003

(320) 14.03.2003

(511) 6, 19, 35, 37

(540)

STARTRONIC

(510) (6) obecné kovy a jejich slitiny, kovové stavební materiály, kovové stavební materiály přenosné, kovové materiály pro železnice, kovové kabely a dráty neelektrické, kovové potřeby zámečnické a klempířské, kovové trubky, sejfy, drátěné pletivo, formy slévárenské (kovové), kolejnice kovové, kolena (kovová) pro potrubí, konstrukce (kovové přenosné), konstrukce (kovové stavební), konstrukce (kovové) pro bazény, konzoly (kovové) pro stavebnictví, kotevní desky, kovové potrubí, kovové roury, kovové řetězy, kovové trubky pro ústřední topení, kovy obecné (surové nebo jako polotovary), krovky (kovové), krytina střešní (kovová), lamely (kovové), lana (kovová), lana (ocelová), lešení (kovová), měděný drát, neizolovaný, mříže kovové, nakládací palety (kovové), objímky (kovové), ocelové roury, ocelové trubky, ocelový drát, ocelový plech, ohrady (kovové), okapové roury (kovové), pájecí dráty (kovové), podpěry (kovové), potrubí (kovové spojky na-), potrubí vodovodní (kovové), prefabrikáty stavební (kovové), profilové konzoly (kovové) pro stavebnictví, pružiny (drobné kovové zboží), překlady (kovové), příčky (stavební kovové), schodiště (kovové stupně), schodiště kovová, schody (kovové), silniční svodidla (kovová), sloupky reklamní (kovové), stavby (kovové příslušenství pro-), stavební materiály (kovové), šrouby (kovové), traverzy (kovové železniční), tyče (kovové), ventily pro vodovodní potrubí (kovové), vrata (kovová), výplně dveří (kovové), výztuže (kovové) do betonu, vyztužovací materiály (kovové) pro potrubí, zábradlí (kovová) pro schodiště, zárubně dveří (kovové), zástěny (kovové), železo (surovina nebo polotovar); (19) stavební materiály nekovové - surové nebo polozpracované a nekovové stavební výrobky a konstrukce obsažené ve třídě 19, neohebné trubky nekovové pro stavebnictví, přenosné konstrukce nekovové, beton, břidlice, cement a cementové desky, cihly, lepenka dehtovaná a pro stavební účely, nekovové dlaždice na podlahy, na stěny a pro stavebnictví, stavební dřevo, nekovové dveře, geotextilie, stavební kámen, kámen umělý, kamenické výrobky, kámen (žáruvzdorný-), jíl, keramika (suroviny pro-), křemen, křišťál, kameninové roury, kamenina pro stavebnictví, nekovové konstrukce, střešní krokve a krytiny, křemenný písek, latě, lemování

střech, nekovová lešení, lišty nekovové, malta, též suché maltové směsi, malta stavební, mozaiky pro stavebnictví, mramor, nátěrové hmoty pro stavebnictví, nekovové nosníky, nekovové obklady, nekovové obklady stěn a zdí, obklady vinylové, nekovová obložení ve stavebnictví, obložení dřevěná, ohnivzdorné cementové ochranné vrstvy, nekovové okenice, nekovová dveřní okénka, nekovové rámy, nekovové okenní rámy, omítky, též sanační a strukturální omítky, omítkové směsi i hotové, opuka, nekovové stavební panely, nekovové pláště budov, papír pro stavebnictví, nekovové ploty, plst pro stavební účely, parketové podlahy, vlasy u podlah, podlahy nekovové, též lité, prkna, nekovové překlady okenní a dveřní, překližka, nekovové příčky, rákos pro stavební účely, venkovní rolety kromě kovových a textilních, řezivo, nekovové římsy a lišty pro římsy, sádra, sádrové bloky, sádrokartony, sádrovec, nekovová schodiště, nekovové schody a stupně, stavební sklo, sklo izolační pro stavby, mozaikové sklo, sklo okenní kromě skel pro automobily, tabulové sklo pro stavby, nekovové přenosné stavby, nekovové stavební hmoty, nekovové stropy, struska jako stavební hmota, šindele, škvára, štěrky i drčený, štěrky pro akvária, šamot, střešní nekovové tašky, nekovové trámy, nekovové drenážní trubky, kameninové trubky, nekovové trubky, tvárnice, úžlabí střech nekovová, vápenc, materiály na stavbu a pokryv či potahy vozovky, nekovové výztuže pro stavebnictví, nekovové zárubně dveří, nekovové okapní žlaby, žula, žáruvzdorné materiály; (35) reklama (on line) na počítačové komunikační síti, on-line inzerce, vyhledávání dat v počítačových souborech, pronájem reklamního času ve všech komunikačních médiích, poskytování obchodních informací a služeb pomocí internetu, zprostředkování internetového obchodu, komerční využití internetu v oblastech komerčních internetových médií a vyhledávacích služeb, reklamní činnost pro třetí osoby na webových stránkách, systemizace informací do počítačových databází; (37) stavebnictví, stavitelství, provádění staveb včetně jejich změn, údržovacích prací na nich a jejich odstraňování, demolice budov, utěšňování (tmelení) budov, čištění budov (fasád, vnějších povrchů a ploch), čištění budov (interiérů), zateplování a izolování staveb, izolování proti vlhkosti, montáže lešení, pronájem stavebních strojů a zařízení, obnova strojů (použitých nebo částečně zničených), štukování, sádrování, zedníci, zednické služby, pokrývačské služby, klempířství a instalatérství, malování a natírání interiérů a exteriérů, dozor nad stavbami, stavební informace, zprostředkovatelská činnost pro stavebnictví, provádění tepelných izolací.

(730) **STARTRONIC, s.r.o.**, Pinkavova 3, Ostrava - Kunčice, Česká republika

(740) Ing. Pavel Nádvorník, Sokola Tůmy 1, Ostrava - Hulváky

(210) **O 189653**

(220) 14.03.2003

(320) 14.03.2003

(511) 6, 19, 35, 37

(540)



(510) (6) obecné kovy a jejich slitiny, kovové stavební materiály, kovové stavební materiály přenosné, kovové materiály pro železnice, kovové kabely a dráty neelektrické, kovové potřeby zámečnické a klempířské,

kovové trubky, sejfy, drátěné pletivo, formy slévarenské (kovové), kolejnice kovové, kolena (kovová) pro potrubí, konstrukce (kovové přenosné), konstrukce (kovové stavební), konstrukce (kovové) pro bazény, konzoly (kovové) pro stavebnictví, kotevní desky, kovové potrubí, kovové roury, kovové řetězy, kovové trubky pro ústřední topení, kovy obecné (surové nebo jako polotovary), krovky (kovové), krytina střešní (kovová), lamely (kovové), lana (kovová), lana (ocelová), lešení (kovová), měděný drát, neizolovaný, mříže kovové, nakládací palety (kovové), objímky (kovové), ocelové roury, ocelové trubky, ocelový drát, ocelový plech, ohrady (kovové), okapové roury (kovové), pájecí dráty (kovové), podpěry (kovové), potrubí (kovové spojky na-), potrubí vodovodní (kovové), prefabrikáty stavební (kovové), profilové konzoly (kovové) pro stavebnictví, pružiny (drobné kovové zboží), překlady (kovové), příčky (stavební kovové), schodiště (kovové stupně), schodiště kovová, schody (kovové), silniční svodidla (kovová), sloupy reklamní (kovové), stavby (kovové příslušenství pro-), stavební materiály (kovové), šrouby (kovové), traverzy (kovové železniční), tyče (kovové), ventily pro vodovodní potrubí (kovové), vrata (kovová), výplně dveří (kovové), výztuže (kovové) do betonu, vyztužovací materiály (kovové) pro potrubí, zábradlí (kovová) pro schodiště, zárubně dveří (kovové), zástěny (kovové), železo (surovina nebo polotovar); (19) stavební materiály nekovové - surové nebo polozpracované a nekovové stavební výrobky a konstrukce obsažené ve třídě 19, neohebné trubky nekovové pro stavebnictví, přenosné konstrukce nekovové, beton, břidlice, cement a cementové desky, cihly, lepenka dehtovaná a pro stavební účely, nekovové dlaždice na podlahy, na stěny a pro stavebnictví, stavební dřevo, nekovové dveře, geotextilie, stavební kámen, kámen umělý, kamenické výrobky, kámen (žáruvzdorný-), jíla, keramika (suroviny pro-), křemen, křišťál, kameninové roury, kamenina pro stavebnictví, nekovové konstrukce, střešní krokve a krytiny, křemenný písek, latě, lemování střech, nekovová lešení, lišty nekovové, malta, těž suché maltové směsi, malta stavební, mozaiky pro stavebnictví, mramor, nátěrové hmoty pro stavebnictví, nekovové nosníky, nekovové obklady, nekovové obklady stěn a zdí, obklady vinylové, nekovová obložení ve stavebnictví, obložení dřevěná, ohnivzdorné cementové ochranné vrstvy, nekovové okenice, nekovová dveřní okénka, nekovové rámy, nekovové okenní rámy, omítky, těž sanační a strukturální omítky, omítkové směsi i hotové, opuka, nekovové stavební panely, nekovové pláště budov, papír pro stavebnictví, nekovové ploty, plst pro stavební účely, parketové podlahy, vlysy u podlah, podlahy nekovové, těž lité, prkna, nekovové překlady okenní a dveřní, překližka, nekovové příčky, rákos pro stavební účely, venkovní rolety kromě kovových a textilních, řezivo, nekovové římsy a lišty pro římsy, sádra, sádrové bloky, sádrokartony, sádrovec, nekovová schodiště, nekovové schody a stupně, stavební sklo, sklo izolační pro stavby, mozaikové sklo, sklo okenní kromě skel pro automobily, tabulové sklo pro stavby, nekovové přenosné stavby, nekovové stavební hmoty, nekovové stropy, struska jako stavební hmota, šindele, škvára, šterk i drcený, šterk pro akvária, šamot, střešní nekovové tašky, nekovové trámy, nekovové drenážní trubky, kameninové trubky, nekovové trubky, tvárnice, úžlabí střech nekovová, vápenec, materiály na stavbu a pokryv či potahy vozovky, nekovové výztuže pro stavebnictví, nekovové zárubně dveří, nekovové okapní žlaby, žula, žáruvzdorné materiály; (35) reklama (on line) na počítačové komunikační síti, on-line inzerce, vyhledávání dat v počítačových souborech, pronájem reklamního času ve všech komunikačních médiích, poskytování obchodních informací a služeb

pomocí internetu, zprostředkování internetového obchodu, komerční využití internetu v oblastech komerčních internetových médií a vyhledávacích služeb, reklamní činnost pro třetí osoby na webových stránkách, systemizace informací do počítačových databází; (37) stavebnictví, stavitelství, provádění staveb včetně jejich změn, udržovacích prací na nich a jejich odstraňování, demolice budov, utěšňování (tmelení) budov, čištění budov (fasád, vnějších povrchů a ploch), čištění budov (interiérů), zateplování a izolování staveb, izolování proti vlhkosti, montáže lešení, pronájem stavebních strojů a zařízení, obnova strojů (použitých nebo částečně zničených), štukování, sádrování, zedníci, zednické služby, pokrývačské služby, klempířství a instalatérství, malování a natírání interiérů a exteriérů, dozor nad stavbami, stavební informace, zprostředkovatelská činnost pro stavebnictví, provádění tepelných izolací.

(730) **STARTRONIC, s.r.o.**, Pinkavova 3, Ostrava - Kunčice, Česká republika

(740) Ing. Pavel Nádvořník, Sokola Tůmy 1, Ostrava - Hulváky

(210) **O 189654**

(220) 14.03.2003

(320) 14.03.2003

(511) 9, 16, 38, 41

(540)



(510) (9) přístroje pro vyučování, nosiče dat zvukových, obrazových a zvukově-obrazových záznamů, databázové produkty a publikace v elektronické podobě, elektronické datové a informační síť, informační produkty na nosičích nebo v elektronických datových informačních a komunikačních sítích; (16) papír, lepenka a výrobky z těchto materiálů, tiskárenské výrobky zejména knihy, publikace periodické i neperiodické, učebnice, sešity, potřeby pro knižní vazby, fotografie, papírenské zboží, psací potřeby, učební a vyučovací pomůcky s výjimkou přístrojů; (38) šíření informací, vzdělávacích programů a audiovizuálních děl prostřednictvím počítačových a telekomunikačních sítí včetně Internetu, provozování on-line služeb vzdělávacího centra, provozování interaktivního portálu se vzdělávací tematikou; (41) pedagogická činnost, vyučování v oboru cizích jazyků, kursy, semináře, výchova, vzdělávání, zábava.

(730) **Stephen Edward Mullen**, 4. května 1136, Vsetín, Česká republika

(740) Ing. Jiří Sedlák, KUDRLIČKA & SEDLÁK, Advokátní, patentová a známková kancelář, Husova 16, České Budějovice

(210) **O 189655**

(220) 14.03.2003

(320) 14.03.2003

(511) 10, 35, 42

(540)



(510) (10) flexibilní ortézy kloubů všech druhů a velikostí, fixační dlahy a ortézy, speciální pomůcky a bandáže pro ortopedické a traumatologické účely, speciální textilní pomůcky a bandáže pro ortopedické a traumatologické účely, kompenzační pomůcky pro tělesně postižené, rehabilitační pomůcky, polotovary pro ortopedicko-protetické pomůcky, nářadí a dílenské pomůcky pro ortopedickou protetiku, zdravotnické výrobky z termoplastických a kompozitních materiálů, ortopedická obuv; (35) zprostředkovatelské služby v oblasti obchodu, zejména v oblasti výrobků uvedených ve tř. 10, ekonomické a účetní poradenství; (42) vývoj ortopedicko-protetických pomůcek včetně jejich komponentů a poradenské služby v této oblasti.

(730) **ORTIKA a. s.**, Vrchlického 848, Hulín, Česká republika

(740) Ing. Kučera Zdeněk, Padělký 548 (P.O.BOX 92), Slušovice

(210) **O 189667**

(220) 14.03.2003

(320) 14.03.2003

(511) 6, 9, 19, 37

(540)



(510) (6) dopravní značení z kovů; (9) dopravní značení světelné nebo mechanické; (19) dopravní značení z nekovových materiálů - plastů apod.; (37) montáž, oprava a údržba dopravního značení a signalizace.

(730) **DOZNA s.r.o.**, Cukrovarská 775, Praha 9 - Čakovice, Česká republika

(740) Ing. Střelák Jiří, Pařížská 17, Praha 1

(210) **O 189680**

(220) 14.03.2003

(320) 14.03.2003

(511) 32, 33

(540)

LIME CLUB

(510) (32) nealkoholické nápoje; (33) alkoholické nápoje.

(730) **Jan Becher - Karlovarská Becherovka a.s.**, T.G.Masaryka 57, Karlovy Vary, Česká republika

(740) JUDr. Karel Čermák, advokát, Národní třída 32, Praha 1

(210) **O 189681**

(220) 14.03.2003

(320) 14.03.2003

(511) 32, 33

(540)

ORANGE CLUB

(510) (32) nealkoholické nápoje; (33) alkoholické nápoje.

(730) **Jan Becher - Karlovarská Becherovka a.s.**, T.G.Masaryka 57, Karlovy Vary, Česká republika

(740) JUDr. Karel Čermák, advokát, Národní třída 32, Praha 1

(210) **O 189682**

(220) 14.03.2003

(320) 14.03.2003

(511) 32, 33

(540)

BITTERMAN

(510) (32) nealkoholické nápoje; (33) alkoholické nápoje.

(730) **Jan Becher - Karlovarská Becherovka a. s.**, T. G. Masaryka 57, Karlovy Vary, Česká republika

(740) JUDr. Karel Čermák, advokát, Národní třída 32, Praha 1

(210) **O 189690**

(220) 14.03.2003

(320) 14.03.2003

(511) 1, 27, 31, 37, 44

(540)



(510) (1) chemické výrobky pro zemědělství, zahradnictví a lesnictví, mletý vápeneč, půdní hnojiva, půda a substráty pro kultivaci rostlin; (27) umělé trávníky; (31) rostliny a semena rostlin, přírodní trávníky, travní osivo, seno, krmiva a krmné směsi; (37) stavební práce, terénní úpravy, zejména stavební zakládání a údržba hřišť, sadů a zahrad, instalace a údržba zavlažovacích zařízení; (44) zahradnické služby, projektování a realizace zahrad, sadů a hřišť, zakládání a údržba trávníků, včetně jejich chemického ošetřování, odborné poradenství v této oblasti.

(730) **Stanislav Lusk**, Budovatelská 821, Třemošná, Česká republika

(740) Ing. Reichel Pavel, Lopatecká 14, Praha 4

(210) **O 189695**

(220) 17.03.2003

(320) 17.03.2003

(511) 3, 5, 9, 16, 29, 30, 32, 35, 38, 39

(540)



(510) (3) pleťová a tělová kosmetika, prostředky ústní a zubní hygieny; (5) výrobky farmaceutické a parafarmaceutické, vitamíny a minerály a stopové prvky, dietní a nutriční přípravky k léčebným účelům, léčiva, medicínální sirupy, výtažky z léčivých bylin, kombinované přípravky vitamínů, minerálů, stopových prvků a bylinných výtažků k léčebným účelům, potravinové doplňky obohacené vitamíny nebo minerály nebo stopovými prvky, vitamínové přípravky, vitamíny a multivitaminové preparáty, minerály multiminerálové preparáty, bylinné čaje s léčivým účinkem, léčivé byliny, cukrovinky nebo pastilky nebo tabletky nebo tobolky nebo kapsle nebo žvýkačky s léčivými přísadami, dietetické látky upravené pro lékařské účely, minerální vody a dietetické nápoje upravené pro lékařské účely, dietní potraviny upravené pro lékařské účely, doplňky výživové pro lékařské účely, bílkovinné přípravky nebo potravina pro lékařské účely, balzámy a krémy a masti pro lékařské účely, chemické přípravky pro lékařské účely, léčivé oleje, oleje pro lékařské účely, tuky pro lékařské účely, léčivé soli, tinktury pro lékařské účely, bylinné výtažky nebo sirupy, vitamínová a minerální výživa ve formě koncentrátů, proteinové koncentráty pro lékařské účely jako výživné přísady k potravinám droždí pro farmaceutické účely,

potravinové doplňky s léčebnými účinky, výživné nebo dietetické přípravky s léčebným účinkem pro denní doplnění stravy jako instantní strava nebo samostatná směs, která se skládá hlavně z mléka v prášku nebo živočišných nebo zeleninových proteinů, také s přidavkem vitamínů nebo minerálů nebo stopových prvků nebo cukru; (9) informace a záznamy na nosičích pro elektronické čtení dat, elektronické publikace periodické a neperiodické; (16) papír a výrobky z papíru a lepenky, periodické a neperiodické publikace, knihy, časopisy, brožury, fotografie, informační produkty a reklamní materiály na papírových nosičích, data a databáze na papírových nosičích, tištěné manuály, učební pomůcky, reklamní, propagační a užitkové výrobky z papíru, informační letáky, plakáty; (29) potravinové doplňky ne pro lékařské účely (zařazené v této třídě) a obsahující látky živočišného původu, protein pro lidskou spotřebu, proteinové výrobky a přípravky pro výživu, přípravky zvláštní výživy pro sportovce nebo osoby s vysokým energetickým výdejem, želatina, želatinové výrobky a přípravky pro výživu, tuky jedlé, oleje jedlé, extrakty z chalu jako výživa, výživné přípravky pro denní doplnění stravy jako instantní strava nebo samostatná směs, která se skládá hlavně z mléka v prášku nebo ze živočišných nebo zeleninových proteinů, také s přidavkem vitamínů nebo minerálů nebo stopových prvků nebo cukru, mléko, mléčné výrobky, jogurty, konzervované, sušené, vařené nebo nakládané ovoce nebo zelenina, polévky, vývary, bujóny; (30) potravinové doplňky s obsahem minerálů nebo vitamínů nebo stopových prvků ve formě práškových směsí, tabletek, tobolek, kapslí, dražé, bonbónů, pastilek, prášků, cukrovinek nebo žvýkaček, med propolis pro lidskou potřebu; (32) minerální vody, šumivé nápoje a jiné nápoje nealkoholické, sirupy a jiné přípravky ke zhotovování nápojů, ovocné šťávy a nápoje; (35) reklamní a propagační činnost, rozšiřování reklamních a inzertních materiálů - periodických a neperiodických tiskovin zejména novin, časopisů, prospektů, letáků, katalogů, reklamní literatury, brožur v tištěné podobě a na nosných médiích; (38) elektronická pošta, počítačová komunikace, přenos zpráv a obrazových informací pomocí internetu; (39) distribuce farmaceutických výrobků a parafarmaceutik, zejména vitamínů, minerálů a stopových prvků jako přísadků ke stravě, medicijních sirupů.

(730) **MEDPHARMA, spol. s r. o.**, Kříby 292, Tetčice, Česká republika

(210) **O 189705**

(220) 17.03.2003

(320) 17.03.2003

(511) 7

(540)

VESTEL

(510) (7) pračky, myčky na nádobí, vysavače, zařízení na třídění a zpracování odpadu, elektrické otvírače konzerv, motory (s výjimkou motorů pro pozemní vozidla), hnací soustrojí, části a příslušenství k výše uvedeným výrobkům.

(730) **Vestel Elektronik Sanayi Ve Ticaret A. S.**,

Organize Sanayi Bolgesi, Manisa, Turecko

(740) JUDr. Korejzová Zdeňka, KOREJZOVÁ & SPOL.

Advokátní a patentová kancelář, Spálená 29, Praha 1

(210) **O 189710**

(220) 17.03.2003

(320) 17.03.2003

(511) 12

(540)

THS

(510) (12) automobily, motory pro pozemní vozidla.

(730) **TOYOTA JIDOSHA KABUSHIKI KAISHA (TOYOTA MOTOR CORPORATION)**, 1, Toyota - cho, Toyota - shi, Aichi - ken, Japonsko

(740) Patentservis Praha a.s., Jivenská 1273/1, Praha 4

(210) **O 189733**

(220) 18.03.2003

(320) 18.03.2003

(511) 6, 9, 12, 17, 19, 36, 37, 39, 42

(540)

STAVAS

(510) (6) kovové stavební materiály přenosné, kovové potřeby zámečnické a klempířské, kovové kabely a dráty; (9) rozvaděče nízkého napětí; (12) pozemní dopravní prostředky; (17) materiály těsnící, ucpávací a izolační; (19) nekovové stavební materiály; (36) činnost realitní kanceláře; (37) provádění staveb, jejich změny a odstraňování, zámečnictví, instalace a servis pozemních dopravních prostředků, inženýring, údržba a servis telekomunikačních zařízení; (39) doprava a skladování zboží; (42) projektová činnost ve výstavbě.

(730) **STAVAS spol. s r. o.**, K Cihelnám 940, Plzeň - Černice, Česká republika

(740) Ing. Vlasta Sedláčková, PROPATENT, Ke Kateřinkám 1393, Praha 4

(210) **O 189734**

(220) 18.03.2003

(320) 18.03.2003

(511) 18, 25, 28

(540)

O'TRACX



(510) (18) tašky, batohy, peněženky, klíčenky, kabelky, kapsičky; (25) sportovní oblečení, čepice, šály, čelenky, kloboučnické zboží, spodní prádlo, punčochové zboží, trika, mikiny, kalhoty, bundy, pletené zboží, sportovní obuv snowboardová, turistická, běžecká, chodecká, skateová, vaky na obuv; (28) sportovní nářadí a náčiní, snowboardy, snowboardová vázání, lyže, surfová prkna, wakeboardy, skateboardy, wakeboardová vázání, vaky na snowboardy a lyže.

(590) Barevná

(730) **Ing. Dušan Bláha**, Havířská 26, Jihlava, Česká republika

(210) **O 189735**

(220) 18.03.2003

(320) 18.03.2003

(511) 32, 33, 43

(540)

CITROFIT

(510) (32) piva všeho druhu, minerální vody, šumivé nápoje a jiné nealkoholické nápoje, sirupy a jiné přípravky na výrobu nealkoholických nápojů, ovocné a zeleninové šťávy, výtažky z chmele na výrobu piva; (33) vína, destiláty a jiné alkoholické nápoje; (43) hostinská činnost, bary, bufety, restaurace.

- (730) **Pivovar Černá Hora, a. s.**, Černá Hora 3/5, Černá Hora, Česká republika
(740) Ing. Jandová Marie, Nerudova 1095, Kuřim

- (210) **O 189736**
(220) 18.03.2003
(320) 18.03.2003
(511) 32, 33, 43
(540)

SILVÁNA

- (510) (32) piva všeho druhu, minerální vody, šumivé nápoje a jiné nealkoholické nápoje, sirupy a jiné přípravky na výrobu nealkoholických nápojů, ovocné a zeleninové šťávy, výtažky z chmele na výrobu piva; (33) vína, destiláty a jiné alkoholické nápoje; (43) hostinská činnost, bary, bufety, restaurace.
(730) **Pivovar Černá Hora, a. s.**, Černá Hora 3/5, Černá Hora, Česká republika
(740) Ing. Jandová Marie, Nerudova 1095, Kuřim

- (210) **O 189737**
(220) 18.03.2003
(320) 18.03.2003
(511) 1, 17, 20
(540)



- (510) (1) polyuretanové pěny měkké; (17) materiály plastické lehčené pro výrobu matrací a čalouněného nábytku; (20) matrace, sedací čalouněný nábytek.
(730) **BPP spol. s. r. o.**, Hájecká 11, Brno, Česká republika

- (210) **O 189745**
(220) 18.03.2003
(320) 18.03.2003
(511) 18, 25, 28
(540)

TOUR EAGLE

- (510) (18) sportovní a golfové tašky; (25) oblečení, pokrývky hlavy, obuv, klobouky, kabáty, košile, sportovní svetry a boty; (28) sportovní zboží a zařízení, golfové vybavení (golfové hole), golfové míčky.
(730) **Golf USA, Inc., společnost organizovaná a existující dle práva státu Oklahoma**, 3705 West Memorial Road, Suite 801, Oklahoma City, Spojené státy americké, Oklahoma
(740) JUDr. Petr Kalenský, Společná advokátní kancelář Všetěčka Zelený Švorčík Kalenský a Partneři, Hájkova 2, Praha 2

- (210) **O 189746**
(220) 18.03.2003
(320) 18.03.2003
(511) 18, 28
(540)

MXD 2

- (510) (18) sportovní a golfové tašky; (28) sportovní zboží a zařízení, golfové vybavení (golfové hole), golfové míčky.
(730) **Golf USA, Inc., společnost organizovaná a existující dle práva státu Oklahoma**, 3705 West Memorial Road, Suite 801, Oklahoma City, Spojené státy americké, Oklahoma
(740) JUDr. Petr Kalenský, Společná advokátní kancelář Všetěčka Zelený Švorčík Kalenský a Partneři, Hájkova 2, Praha 2

- (210) **O 189751**

- (220) 18.03.2003
(320) 18.03.2003
(511) 33
(540)

CALLAWAY

- (510) (33) vína.
(730) **Callaway Vineyard & Winery**, 375 Healdsburg Avenue, Healdsburg, Spojené státy americké, California
(740) JUDr. Traplová Jarmila, Advokátní a patentová kancelář Traplová, Hakr, Kubát, Přístavní 24, Praha 7

- (210) **O 189752**
(220) 18.03.2003
(320) 18.03.2003
(511) 21
(540)

COLGATE PORTABLE

- (510) (21) zubní kartáčky, kartáče (s výjimkou štětců), materiály pro výrobu kartáčů spadající do této třídy.
(730) **COLGATE - PALMOLIVE COMPANY**, 300 Park Avenue, New York, Spojené státy americké, New York
(740) JUDr. Traplová Jarmila, Advokátní a patentová kancelář Traplová, Hakr, Kubát, Přístavní 24, Praha 7

- (210) **O 189755**
(220) 18.03.2003
(320) 18.03.2003
(511) 9, 16, 35, 38, 41
(540)



- (510) (9) nosiče informací se záznamem zvuku a/nebo obrazu, zejména audiokazety, videokazety, CD romy, DVD disky; (16) tiskoviny, noviny, časopisy, periodický tisk; (35) reklamní, propagační a inzertní služby; (38) šíření informací prostřednictvím datových sítí; (41) nakladatelská a vydavatelská činnost.
(590) Barevná
(730) **ASTROSAT spol. s. r. o.**, Přátelství 986, Praha 10 - Uhřetěves, Česká republika
(740) JUDr. Rott Vladimír, Rott, Růžička a Guttman, patentová, známková a právní kancelář, Nad Štolou 12, Praha 7

- (210) **O 189760**
(220) 18.03.2003
(320) 18.03.2003
(511) 9, 16, 41
(540)

Beatlemanie

- (510) (9) nosiče záznamů (elektronických, digitálních); (16) periodika; (41) kulturní, hudební pořad, výroba záznamů pro mas-média.
(730) **Jiří Svátek**, Chrpová 507, Průhonice, Česká republika

- (210) **O 189762**
(220) 19.03.2003
(320) 19.03.2003
(511) 6, 7, 9
(540)

KEEPER

- (510) (6) kovové brány, vrata, závory, zábrany, sloupky a ploty a jejich díly, stavební kování, kovové polotovary - trubky, profily, jekly; (7) elektromotory a hydroelektromotory pro pohon bran, vrat a závor; (9) přístroje pro kontrolu, signalizaci a regulaci, automatické distributory na mince a

žetony, zapisovací pokladny, počítače a jejich periferní zařízení, rádiové vysílače a přijímače, mincovní automaty, automatické pokladny a závory pro parkoviště, snímače magnetických a čipových karet, digitální klávesnice, paměťové a řídicí jednotky, identifikační a docházkové terminály.

- (730) **TECHNOPARK v. o. s.**, Ječná 29a, Brno, Česká republika
(740) Ing. Markes Libor, Grohova 54, Brno

(210) **O 189763**

- (220) 19.03.2003
(320) 19.03.2003
(511) 9, 16, 42

(540) **KARTOUN**

(510) (9) software, software pro automatické sledování a evidenci přístupu a docházky zaměstnanců, magnetické a optické nosiče informací, magnetické a čipové karty; (16) uživatelské příručky softwarových produktů; (42) automatizované zpracování dat, tvorba software a programových a databázových souborů.

- (730) **TECHNOPARK v.o.s.**, Ječná 29a, Brno, Česká republika
(740) Ing. Markes Libor, Grohova 54, Brno

(210) **O 189777**

- (220) 19.03.2003
(320) 19.03.2003
(511) 29

(540) **MADETA Zámecký sýr**

(510) (29) mléko a mléčné výrobky.

- (730) **MADETA a.s.**, Rudolfovska 246/83, České Budějovice, Česká republika
(740) JUDr. Junek Václav, advokát, Tovární 14, České Budějovice

(210) **O 189778**

- (220) 19.03.2003
(320) 19.03.2003
(511) 29

(540) **MADETA Královský sýr**

(510) (29) mléko a mléčné výrobky.

- (730) **MADETA a.s.**, Rudolfovska 246/83, České Budějovice, Česká republika
(740) JUDr. Junek Václav, advokát, Tovární 14, České Budějovice

(210) **O 189793**

- (220) 19.03.2003
(320) 19.03.2003
(511) 1, 2, 8, 19, 27, 36, 37



(510) (1) lepidla jiná než kancelářská a než pro domácnost (disperzní lepidla); (2) nátěry na dřevo (laky, voskové oleje, lazury); (8) nástroje a nářadí ruční (např. dorážecí pravítka, stahovací třmeny a p.); (19) hoblované zboží ze dřeva (palubky, prkna, lišty), stavební řezivo, dřevostěpkové desky, dřevotřískové desky, dřevovláknité desky, parkety, plovoucí podlahy laminátové, dýhované vícevrstvé dřevěné, palubky, vyrovnávací stěrky; (27) podlahové krytiny (koberce, linolea); (36) pronájem nemovitostí, bytů a nebytových prostor; (37) pokládka,

podlah, montáž podlah.

- (730) **AU - MEX s. r. o.**, Otěšinská 1444, Praha 5 - Radotín, Česká republika

(210) **O 189794**

- (220) 19.03.2003
(320) 19.03.2003
(511) 3, 5, 25, 28, 32, 35, 38

STARLIFE

(510) (3) přípravky pro bělení a jiné prací prostředky, mýdla, parfumerie, vonné oleje, kosmetika, vlasové vody, zubní pasty; (5) farmaceutické výrobky; (25) oděvy, obuv; (28) hry, hračky, potřeby pro sport; (32) minerální vody, šumivé nápoje a jiné nápoje nealkoholické, nápoje a šťávy ovocné, sirupy; (35) propagační činnost, reklama; (38) zprostředkování přístupu uživatelů ke službám sítě INTERNET, hlasová komunikace prostřednictvím sítě INTERNET, hlasové služby uživatelů pobočkových sítí připojených ke koncovému bodu veřejné telekomunikační sítě včetně zprostředkování přístupu k veřejné telefonní síti poskytované uzavřeným uživatelským skupinám i v jiných než pobočkových sítích.

- (590) Barevná
(730) **Robert Změlík**, Mrkvičkova 1356, Praha 6, Česká republika

(210) **O 189797**

- (220) 19.03.2003
(320) 19.03.2003
(511) 34

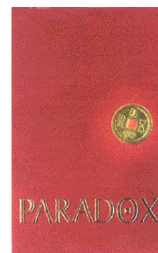

(510) (34) tabák, cigarety, doutníky, potřeby pro kuřáky (ne vyrobené z drahých kovů), vše zahrnuté ve třídě 34.

- (590) Barevná
(730) **N.E.T. Co United S. A.**, Trident Chambers P. O. Box 146, Road Town, Tortola, Britské Panenské ostrovy
(740) Patentservis Praha a.s., Jivenská 1273/1, Praha 4

(210) **O 189798**

- (220) 19.03.2003
(320) 19.03.2003
(511) 35, 38, 41

Radio City - HOLKA NA VDÁVÁNÍ

(510) (35) propagační činnost, reklama; (38) spoje (komunikace), vysílání vědeckých, vzdělávacích, výchovných, zábavných, hudebních, sportovních, kulturních a jiných rozhlasových programů; (41) zábava, kulturní aktivity.

- (730) **CITY MULTIMEDIA s. r. o.**, Korunní 98, Praha 10, Česká republika

(210) **O 189800**

- (220) 19.03.2003
(320) 19.03.2003

(511) 18, 25

(540) **ESPRIT DE CORP.**

(510) (18) zavazadla, tašky, kufrы, vaky, deštníky, kabelky, peněženky, náprsní tašky, výrobky z kůže a imitace kůže v této třídě; (25) pánské, dámské a dětské oděvy, spodní prádlo, rukavice, pásky, šátky, boty, sportovní obuv, ponožky, punčochové zboží, pokrývky hlavy, klobouky, čepice.

(730) **ESPRIT INTERNATIONAL**, 1370 Broadway, New York, Spojené státy americké, New York

(740) JUDr. Pavel Zelený, advokát, Společná advokátní kancelář Všečtečka, Zelený, Švorčík, Kalenský a partneři, Háčkova 2, Praha 2

(210) **O 189802**

(220) 19.03.2003

(320) 19.03.2003

(511) 9, 16, 35, 40

(540)



(510) (9) elektronické karty a elektronické systémy na bázi karet; (16) plastové karty, papírové karty, pouzdra ke kartám; (35) služby obchodní a propagační, zprostředkování obchodu s elektronickými systémy; (40) polygrafické služby.

(590) Barevná

(730) **PRESSCARD s. r. o.**, Jelínkova 59/3, Ostrava-Svinov, Česká republika(210) **O 189813**

(220) 19.03.2003

(320) 20.09.2002

(511) 19, 27

(540)



(510) (19) podlahoviny, zejména dlaždice z tvrdého dřeva, laminátu a keramiky; (27) koberec a předložky.

(730) **Shaw Industries Group, Inc.**, 616 East Walnut Avenue, P.O. Drawer 2128, Dalton, Spojené státy americké, Georgia

(740) JUDr. Rott Vladimír, Rott, Růžička a Guttman, patentová, známková a právní kancelář, Nad Štolou 12, Praha 7

(210) **O 189822**

(220) 20.03.2003

(320) 20.03.2003

(511) 16, 35, 36, 38, 42

(540)

BUSINESS PROMINENT

(510) (16) formuláře, návody a příručky, průvodní dokumentace, ochranné obaly z papíru, lepenky a plastu, umělecké, užitkové a obdobné předměty z papíru, obtisky, plakáty; (35) propagace, reklama, zpracování textů, zpracování informací pomocí počítačů, zprostředkovatelská a obstaravatelská činnost v oblasti obchodu a marketingu, telefonní služby (vzkazy) pro nepřítomné; (36) služby kreditních karet pro bezhotovostní platby, zprostředkovatelská a poradenská činnost pro služby v oblasti financí; (38) telekomunikační služby, zejména služby hlasové, zprostředkovatelská a poradenská činnost v

oblasti telekomunikací, přenosu dat a přístupu k informacím, elektronický přenos dokumentů, přenos a zprostředkování přenosu dat, poskytování telekomunikačních a datových služeb, výměna informací prostřednictvím telekomunikačních sítí a počítačových sítí, například internetová telefonie, telekomunikační služby poskytované globální počítačovou sítí, komunikace po internetu, šíření všech druhů signálů a informací po telekomunikačních sítích a po pronajatých neveřejných sítích, poskytování telekomunikačního připojení ke globální počítačové síti, elektronická pošta, pronájem přístrojů pro přenos zpráv, pronájem přístrojů pro přenos informací, přenos zpráv a obrazových informací pomocí počítače, služby hlasové schránky; (42) analytické a projekční práce v oblasti telekomunikací a informatiky, vytváření, modifikování a pronájem počítačových programů, zprostředkovatelská a poradenská činnost pro služby v oblasti informatiky, zpracování databází a pronájem databází, pronájem počítačů a zařízení pro zpracování dat a informací.

(730) **ČESKÝ TELECOM, a. s.**, Olšanská 5, Praha 3, Česká republika(210) **O 189823**

(220) 20.03.2003

(320) 20.03.2003

(511) 16, 35, 36, 38, 42

(540)

BUSINESS UNIQUE

(510) (16) formuláře, návody a příručky, průvodní dokumentace, ochranné obaly z papíru, lepenky a plastu, umělecké, užitkové a obdobné předměty z papíru, obtisky, plakáty; (35) propagace, reklama, zpracování textů, zpracování informací pomocí počítačů, zprostředkovatelská a obstaravatelská činnost v oblasti obchodu a marketingu, telefonní služby (vzkazy) pro nepřítomné; (36) služby kreditních karet pro bezhotovostní platby, zprostředkovatelská a poradenská činnost pro služby v oblasti financí; (38) telekomunikační služby, zejména služby hlasové, zprostředkovatelská a poradenská činnost v oblasti telekomunikací, přenosu dat a přístupu k informacím, elektronický přenos dokumentů, přenos a zprostředkování přenosu dat, poskytování telekomunikačních a datových služeb, výměna informací prostřednictvím telekomunikačních sítí a počítačových sítí, například internetová telefonie, telekomunikační služby poskytované globální počítačovou sítí, komunikace po internetu, šíření všech druhů signálů a informací po telekomunikačních sítích a po pronajatých neveřejných sítích, poskytování telekomunikačního připojení ke globální počítačové síti, elektronická pošta, pronájem přístrojů pro přenos zpráv, pronájem přístrojů pro přenos informací, přenos zpráv a obrazových informací pomocí počítače, služby hlasové schránky; (42) analytické a projekční práce v oblasti telekomunikací a informatiky, vytváření, modifikování a pronájem počítačových programů, zprostředkovatelská a poradenská činnost pro služby v oblasti informatiky, zpracování databází a pronájem databází, pronájem počítačů a zařízení pro zpracování dat a informací.

(730) **ČESKÝ TELECOM, a. s.**, Olšanská 5, Praha 3, Česká republika(210) **O 189824**

(220) 20.03.2003

(320) 20.03.2003

(511) 16, 35, 36, 38, 42

(540)

BUSINESS BRILANT

(510) (16) formuláře, návody a příručky, průvodní dokumentace, ochranné obaly z papíru, lepenky a plastu, umělecké, užitkové a obdobné předměty z papíru, obtisky, plakáty; (35) propagace, reklama, zpracování textů, zpracování informací pomocí počítačů, zprostředkovatelská a obstaravatelská činnost v oblasti obchodu a marketingu, telefonní služby (vzkazy) pro nepřítomné; (36) služby kreditních karet pro bezhotovostní platby, zprostředkovatelská a poradenská činnost pro služby v oblasti financí; (38) telekomunikační služby, zejména služby hlasové, zprostředkovatelská a poradenská činnost v oblasti telekomunikací, přenosu dat a přístupu k informacím, elektronický přenos dokumentů, přenos a zprostředkování přenosu dat, poskytování telekomunikačních a datových služeb, výměna informací prostřednictvím telekomunikačních sítí a počítačových sítí, například internetová telefonie, telekomunikační služby poskytované globální počítačovou sítí, komunikace po internetu, šíření všech druhů signálů a informací po telekomunikačních sítích a po pronajatých neveřejných sítích, poskytování telekomunikačního připojení ke globální počítačové síti, elektronická pošta, pronájem přístrojů pro přenos zpráv, pronájem přístrojů pro přenos informací, přenos zpráv a obrazových informací pomocí počítače, služby hlasové schránky; (42) analytické a projekční práce v oblasti telekomunikací a informatiky, vytváření, modifikování a pronájem počítačových programů, zprostředkovatelská a poradenská činnost pro služby v oblasti informatiky, zpracování databází a pronájem databází, pronájem počítačů a zařízení pro zpracování dat a informací.

(730) **ČESKÝ TELECOM, a. s.**, Olšanská 5, Praha 3, Česká republika

(210) **O 189825**

(220) 20.03.2003

(320) 20.03.2003

(511) 16, 35, 36, 38, 42

(540) **BUSINESS EXCELLENT**

(510) (16) formuláře, návody a příručky, průvodní dokumentace, ochranné obaly z papíru, lepenky a plastu, umělecké, užitkové a obdobné předměty z papíru, obtisky, plakáty; (35) propagace, reklama, zpracování textů, zpracování informací pomocí počítačů, zprostředkovatelská a obstaravatelská činnost v oblasti obchodu a marketingu, telefonní služby (vzkazy) pro nepřítomné; (36) služby kreditních karet pro bezhotovostní platby, zprostředkovatelská a poradenská činnost pro služby v oblasti financí; (38) telekomunikační služby, zejména služby hlasové, zprostředkovatelská a poradenská činnost v oblasti telekomunikací, přenosu dat a přístupu k informacím, elektronický přenos dokumentů, přenos a zprostředkování přenosu dat, poskytování telekomunikačních a datových služeb, výměna informací prostřednictvím telekomunikačních sítí a počítačových sítí, například internetová telefonie, telekomunikační služby poskytované globální počítačovou sítí, komunikace po internetu, šíření všech druhů signálů a informací po telekomunikačních sítích a po pronajatých neveřejných sítích, poskytování telekomunikačního připojení ke globální počítačové síti, elektronická pošta, pronájem přístrojů pro přenos zpráv, pronájem přístrojů pro přenos informací, přenos zpráv a obrazových informací pomocí počítače, služby hlasové schránky; (42) analytické a projekční práce v oblasti telekomunikací a informatiky, vytváření, modifikování a pronájem počítačových programů, zprostředkovatelská a poradenská činnost pro služby v oblasti informatiky, zpracování databází a pronájem databází, pronájem počítačů a zařízení pro

zpracování dat a informací.

(730) **ČESKÝ TELECOM, a. s.**, Olšanská 5, Praha 3, Česká republika

(210) **O 189826**

(220) 20.03.2003

(320) 20.03.2003

(511) 16, 35, 38, 42

(540) **BUSINESS PERFECT**

(510) (16) formuláře, návody a příručky, průvodní dokumentace, ochranné obaly z papíru, lepenky a plastu, umělecké, užitkové a obdobné předměty z papíru, obtisky, plakáty; (35) propagace, reklama, zpracování textů, zpracování informací pomocí počítačů, zprostředkovatelská a obstaravatelská činnost v oblasti obchodu a marketingu, telefonní služby (vzkazy) pro nepřítomné; (36) služby kreditních karet pro bezhotovostní platby, zprostředkovatelská a poradenská činnost pro služby v oblasti financí; (38) telekomunikační služby, zejména služby hlasové, zprostředkovatelská a poradenská činnost v oblasti telekomunikací, přenosu dat a přístupu k informacím, elektronický přenos dokumentů, přenos a zprostředkování přenosu dat, poskytování telekomunikačních a datových služeb, výměna informací prostřednictvím telekomunikačních sítí a počítačových sítí, například internetová telefonie, telekomunikační služby poskytované globální počítačovou sítí, komunikace po internetu, šíření všech druhů signálů a informací po telekomunikačních sítích a po pronajatých neveřejných sítích, poskytování telekomunikačního připojení ke globální počítačové síti, elektronická pošta, pronájem přístrojů pro přenos zpráv, pronájem přístrojů pro přenos informací, přenos zpráv a obrazových informací pomocí počítače, služby hlasové schránky; (42) analytické a projekční práce v oblasti telekomunikací a informatiky, vytváření, modifikování a pronájem počítačových programů, zprostředkovatelská a poradenská činnost pro služby v oblasti informatiky, zpracování databází a pronájem databází, pronájem počítačů a zařízení pro zpracování dat a informací.

(730) **ČESKÝ TELECOM, a. s.**, Olšanská 5, Praha 3, Česká republika

(210) **O 189828**

(220) 20.03.2003

(320) 20.03.2003

(511) 35, 41

(540)



(510) (35) reklamní a propagační činnost (inzerce); (41) organizování sportovních akcí.

(730) **ČESKÁ ASOCIACE KOMPAKTNÍCH SPORTŮ**, Zamenthofova 1081, Hradec Králové, Česká republika

(210) **O 189830**

(220) 20.03.2003

(320) 20.03.2003

(511) 9

(540)

FK - KOMPLET

- (510) (9) hasicí přístroje, automatické hasicí systémy a stabilní i přenosná hasicí zařízení včetně příslušenství a detekčních hadiček, protipožární signalizace, indikátory a hlásiče kouře a ohně.
 (730) **KLIKA - BP, s. r. o.**, Třída Legionářů 11, Jihlava, Česká republika

(210) O 189834

- (220) 20.03.2003
 (320) 20.03.2003
 (511) 16, 30
 (540)



- (510) (16) papír a výrobky z papíru, karton a kartonážní výrobky, lepenka a výrobky z lepenky, obaly z papíru a vlnité lepenky; (30) pizza, čerstvá, chlazená, mražená, těstářenské polotovary na pizzu, výrobky z mouky a obilovin, pekárenské výrobky.
 (730) **K.A.R.T, spol. s r.o.**, Tečovice 352, Zlín, Česká republika
 (740) Ing. Jaromír Píkrýl, Patentová a známková kancelář, Včelín 1161, Hulín

(210) O 189835

- (220) 20.03.2003
 (320) 20.03.2003
 (511) 24, 25
 (540)

WIM

- (510) (24) tkaniny a textilní výrobky, zejména barchet, bavlněné látky a textilie, pokrývky na stůl, brokát, cestovní příkrývky, flanely, flauš, frýz, gáza, hedvábí, kaliko, kanava, jutové textilie, kapesníky, podšívky, krep, ložní prádlo a příkrývky, lůžkové přehozy, lůžkoviny, manšestry, povlaky na matrace, moleskin, ochranné nábytkové potahy, okenní záclony, plátina, plědy, plstě, prostírání, závěsy textilní, vlněné přehozy, houně, přehozy na postele, prošívané prachové nebo péřové příkrývky, pytlovina, rajón, textilie z ramie, textilní ručníky, rukavice na umývání, samet, spací pytle, sukna, sýpkovina, ševiot, taft, netkané textilie, textilie žinylkové, tkaniny elastické, hedvábné, jutové, konopné, lněné, pro čalouníky, pro luxusní prádlo, sisalové, ubrusy a ubrusy textilní, úplety, utěrky, vlajkovina, textilie ze skleněných vláken, vlněné textilie, záclonovina, zefír, žerzej, žínky; (25) oděvy, obuv, kloboučnické zboží, zejména svrchní ošacení, spodní ošacení, prádlo, punčochové výrobky, pokrývky hlavy, sportovní ošacení, plavky, trička, trika, nátělníky, spodky, trikové, textilní oděvní doplňky, sportovní obuv, speciální obuv pro provozování různých sportů, rukavice, bundy, šály.
 (730) **Ing. Josef Vavruška**, Na Vyhliďce 1472, Uherské Hradiště, Česká republika
 (740) Ing. František Kania, Mendlovo nám. 1a, Brno

(210) O 189836

- (220) 20.03.2003
 (320) 20.03.2003
 (511) 16, 30, 33, 43

(540)



- (510) (16) výrobky z papíru, zejména obaly na nápoje, etikety na nápoje, zejména vína; (30) káva, čaj, cukrovinky, zmrzlina; (33) alkoholické nápoje, zejména vína; (43) služby, zajišťující nápoje, zejména vína.
 (590) Barevná
 (730) **Jan Bár**, Bařiny 740, Štramberk, Česká republika
 (740) Ing. Zdeněk Michálek, HM PARTNERS, s. r. o., 28. října 150, Ostrava

(210) O 189839

- (220) 20.03.2003
 (320) 20.03.2003
 (511) 16, 35, 41
 (540)

**bohemia
MODELS**

- (510) (16) tiskoviny všeho druhu; (35) inzertní, reklamní a propagační činnost, poskytování informací prezentačních, obchodních a podnikatelských na internetu; (41) vydavatelská a nakladatelská činnost.
 (730) **Barbora Pejřňová - BOHEMIA MODELS**, Kutilova 3067/12, Praha 4, Česká republika

(210) O 189840

- (220) 20.03.2003
 (320) 20.03.2003
 (511) 11, 37, 42
 (540)



- (510) (11) přístroje pro osvětlení, topení, sušení, ventilaci, rozvod vody a sanitární zařízení; (37) stavebnictví, opravy, instalační služby; (42) vědecké a technologické služby a s nimi spojený výzkum a návrhy, průmyslové analýzy a výzkum, návrh a vývoj počítačového hardwaru a softwaru, právní služby.
 (590) Barevná
 (730) **Synerga a.s.**, Masná 34, Brno, Česká republika
 (740) Mgr. Chytil Milan, Česká 12, Brno

(210) O 189843

- (220) 20.03.2003
 (320) 20.03.2003
 (511) 6, 11, 35

(540)



- (510) (6) zámečnické výrobky, ocelové haly, kovové přístřešky, kovové konstrukce, kovové regály, uskladňovací kovové nádrže - jednoplášťové, dvouplášťové, sila kovová, tlakové a netlakové nádoby kovové; (11) věžové a pozemní vodojemy, biologické čistírny a čistírny odpadních vod, vzduchotechnická zařízení; (35) zprostředkovatelská a obchodní činnost v uvedených oblastech.
- (730) **Jiří Marek - KOVOVÝROBA Marek Jiří a syn,**
Tyršova 75, Rosice, Česká republika

- (210) **O 189846**
(220) 20.03.2003
(320) 20.03.2003
(511) 9, 35, 38, 41
(540)

CVOKÁRNA

- (510) (9) veškeré nosiče informací v rozsahu třídy 9; (35) reklamní, inzertní a propagační činnost všemi druhy médií, pořádání výstav pro propagační a obchodní účely; (38) televizní vysílání, šíření informací prostřednictvím veřejných datových sítí; (41) tvorba televizních pořadů, vydavatelská činnost, zejména v oblasti propagačních tiskovin, výchovná a zábavní činnost, pořádání a zprostředkování společenských, zábavních, soutěžních a výstavních akcí, nahrávání nosičů zvukových a/ nebo obrazových, šíření nosičů a audiovizuálních děl.
- (730) **FTV PREMIÉRA, spol. s r. o.,** Na Žertvách 24/132,
Praha 8, Česká republika
- (740) Ing. Jupa Francis, patentový zástupce, Měchenická 4, Praha 4

- (210) **O 189848**
(220) 20.03.2003
(320) 20.03.2003
(511) 3, 7, 9, 35, 37
(540)



- (510) (3) kapaliny na mytí skel do ostříkovačů vozidel; (7) čerpadla jako části strojů, včetně samoregulačních čerpadel; (9) měřidla na kapaliny, zejména průtokoměry, výdejní stojany nepalivových technologických kapalin pro čerpací stanice; (35) poradenství v obchodní činnosti pro výrobky a služby uvedené v jiných třídách; (37) instalace, opravy a údržba čerpadel a výdejních stojanů pro nepalivové technologické kapaliny.
- (590) Barevná
- (730) **Šárka Lupečková,** Karlov pod Pradědem 259, Malá Morávka, Česká republika
- (740) Svorník Jan, Volgogradská 2432/68, Ostrava - Zábřeh

- (210) **O 189849**
(220) 20.03.2003
(320) 20.03.2003
(511) 30, 32, 33

(540)



- (510) (30) hořčice, kečup, pochutiny, ocet; (32) minerální vody, nealkoholické nápoje, sirupy na výrobu limonád, sirupy na výrobu nápojů, voda sycená; (33) alkoholické nápoje s výjimkou piva, lihoviny.
- (730) **Slovenské liehovary a likérky, a. s.,** Trnavská cesta, Leopoldov, Slovenská republika
- (740) JUDr. Rott Vladimír, Rott, Růžicka a Guttman, patentová, známková a právní kancelář, Nad Štolou 12, Praha 7

- (210) **O 189851**
(220) 20.03.2003
(320) 20.03.2003
(511) 35, 39
(540)



- (510) (35) zprostředkování prodeje v oblasti autopříslušenství provozované pomocí internetu a místní i globální počítačové sítě, služby velkoobchodu a maloobchodu poskytované prostřednictvím internetu a místní i globální počítačové sítě a týkající se automobilové oblasti a to především autoboxů, střešních nosičů, nosičů lyží, nosičů jízdních kol, podélných nosičů, přičinů, nosičů kol a lyží na tažná zařízení automobilů, nosičů kol a lyží na zadní (páté) dveře automobilů, sněhových řetězů, autokoberců, autopotahů a součástí a příslušenství uvedeného zboží, autokosmetiky zejména opravných laků, leštěnek, mycích přípravků, přípravků na ošetření karoserie, laku, kůže a čalounění, přípravků na konzervaci, opravy a regeneraci pryže, spotřebních náhradních dílů pro automobily, zejména brzdových destiček a brzdového obložení, olejů, mazadel a mazacích tuků, zapalovacích svíček, olejových a vzduchových filtrů, provozních kapalin a náplní automobilů, mechanických zařízení pro zabezpečení automobilů, použitých a repasovaných počítačových sestav a použitých komponent pro počítače a počítačového příslušenství; (39) distribuce (rozvoz) výše uvedených výrobků.
- (730) **Josef Beneš,** Kálíkova 1554, Praha 5, Česká republika
- (740) JUDr. Traplová Jarmila, Advokátní a patentová kancelář Traplová, Hakr, Kubát, Přístavní 24, Praha 7

- (210) **O 189852**
(220) 20.03.2003
(320) 20.03.2003
(511) 35, 39
(540)



- (510) (35) zprostředkování prodeje v oblasti autopříslušenství provozované pomocí internetu a místní i globální počítačové sítě, služby velkoobchodu a maloobchodu poskytované prostřednictvím internetu a místní i globální počítačové sítě a týkající se automobilové oblasti a to především autoboxů, střešních nosičů, nosičů lyží, nosičů

jízdnicích kol, podélných nosičů, příčniců, nosičů kol a lyží na tažná zařízení automobilů, nosičů kol a lyží na zadní (páté) dveře automobilů, sněžových řetězů, autokoberec, autopotahů a součástí a příslušenství uvedeného zboží, autokosmetiky zejména opravných laků, leštěnek, mycích přípravků, přípravků na ošetření karoserie, laku, kůže a čalounění, přípravků na konzervaci, opravy a regeneraci pryže, spotřebních náhradních dílů pro automobily, zejména brzdových destiček a brzdového obložení, olejů, mazadel a mazacích tuků, zapalovacích svíček, olejových a vzduchových filtrů, provozních kapalin a náplní automobilů, mechanických zařízení pro zabezpečení automobilů, použitých a repasovaných počítačových sestav a použitých komponent pro počítače a počítačového příslušenství; (39) distribuce (rozvoz) výše uvedených výrobků.

(730) **Josef Beneš**, Kálíkova 1554, Praha 5, Česká republika

(740) JUDr. Traplová Jarmila, Advokátní a patentová kancelář Traplová, Hakr, Kubát, Přístavní 24, Praha 7

(210) **O 189855**

(220) 20.03.2003

(320) 20.03.2003

(511) 12, 37, 39

(540)

PIT LINE III

(510) (12) pozemní dopravní prostředky včetně náhradních dílů; (37) servis opravy a údržba motorových vozidel, služby pneuservisů; (39) odtahová služba.

(730) **Pavel Švorčík**, Lesnická 6/1154, Praha 5, Česká republika

(740) Ing. Vlasta Sedláčková, PROPATENT, Ke Kateřinkám 1393, Praha 4

(210) **O 189856**

(220) 20.03.2003

(320) 20.03.2003

(511) 9, 20, 25, 28, 31, 37, 39

(540)

RYBY - RYBKY - RYBIČKY

(510) (9) rybářská olůvka a závaží, váhy, měřidla, signalizační přístroje, zejména signalizátory záběru při lovu ryb, echoloty, navigační přístroje; (20) stoličky, lehátka, křesílka, zejména rybářské; (25) oděvy i nepromokavé, zejména pro rybolov, rybářské vesty, pláštěnky, pracovní oděvy, obuv, zejména pro rybolov, holínky i vysoké, pokrývky hlavy; (28) rybářské potřeby všeho druhu, zejména pruty a podpěrky k nim, udičky, šňůry, vlasce, navijáky, háčky, splávky, plováky, návnady, vnařidla, nástrahy, vrhače návnad (praky), mušky, muškařské vázací materiály, muškařské šňůry, podběráky, vezírky, kesery (rybářské šité určené pro rychlé přenášení ryb), šité, sedule, pouzdra na pruty; (31) krmiva pro ryby, rybářské návnady a nástrahy zahrnuté v této třídě; (37) montáž, servis a opravy rybářských potřeb; (39) zprostředkování v oblasti cestovního ruchu.

(730) **Ryby - Rybky - Rybičky, s. r. o.**, Pompova 595, Brno - Komárov, Česká republika

(210) **O 189858**

(220) 21.03.2003

(320) 21.03.2003

(511) 29

(540)

BOROTICKÁ KLOBÁSA

(510) (29) výrobky z masa.

(730) **Petr Krátký**, Borotice 125, Borotice, Česká republika

(210) **O 189869**

(220) 21.03.2003

(320) 21.03.2003

(511) 29, 35, 40

(540)

KLATOVAN

(510) (29) maso a masné výrobky, droby, vnitřnosti, dršťky, drůbež neživá, uzeniny jako klobásy, salámy, párky, konzervy masové, rybí, ryby a potraviny z ryb, zařazené do této třídy, koryši, sumýši a měkkýši, zařazení do této třídy, výtažky a vývary masové, zvěřina; (35) zprostředkování obchodních záležitostí a služeb; (40) konzervování potravin, uzení potravin, zejm. masa, porážka zvířat.

(730) **Masokombinát Klatovy a. s.**, Koldínova 672/II, Klatovy, Česká republika

(740) JUDr. Jaromír Tichý, Tichý & Poláček patentoprávní a známková kancelář, Dominikánská 6, Plzeň

(210) **O 189870**

(220) 21.03.2003

(320) 21.03.2003

(511) 29, 35, 40

(540)

PRENET

(510) (29) maso a masné výrobky, droby, vnitřnosti, dršťky, drůbež neživá, uzeniny jako klobásy, salámy, párky, konzervy masové, rybí, ryby a potraviny z ryb, zařazené do této třídy, koryši, sumýši a měkkýši, zařazení do této třídy, výtažky a vývary masové, zvěřina; (35) zprostředkování obchodních záležitostí a služeb; (40) konzervování potravin, uzení potravin, zejm. masa, porážka zvířat.

(730) **Masokombinát Klatovy a. s.**, Koldínova 672/II, Klatovy, Česká republika

(740) JUDr. Jaromír Tichý, Tichý & Poláček patentoprávní a známková kancelář, Dominikánská 6, Plzeň

(210) **O 189871**

(220) 21.03.2003

(320) 21.03.2003

(511) 29, 35, 40

(540)

PANCIŘ

(510) (29) maso a masné výrobky, droby, vnitřnosti, dršťky, drůbež neživá, uzeniny jako klobásy, salámy, párky, konzervy masové, rybí, ryby a potraviny z ryb, zařazené do této třídy, koryši, sumýši a měkkýši, zařazení do této třídy, výtažky a vývary masové, zvěřina; (35) zprostředkování obchodních záležitostí a služeb; (40) konzervování potravin, uzení potravin, zejm. masa, porážka zvířat.

(730) **Masokombinát Klatovy a. s.**, Koldínova 672/II, Klatovy, Česká republika

(740) JUDr. Jaromír Tichý, Tichý & Poláček patentoprávní a známková kancelář, Dominikánská 6, Plzeň

(210) **O 189872**

(220) 21.03.2003

(320) 21.03.2003

(511) 29, 35, 40

- (540) **ŠUMAVÁK**
- (510) (29) maso a masné výrobky, droby, vnitřnosti, dršťky, drůbež neživá, uzeniny jako klobásy, salámy, párky, konzervy masové, rybí, ryby a potraviny z ryb, zařazené do této třídy, korýši, sumýši a měkkýši, zařazení do této třídy, výtažky a vývary masové, zvěřina; (35) zprostředkování obchodních záležitostí a služeb; (40) konzervování potravin, uzení potravin, zejm. masa, porážka zvířat.
- (730) **Masokombinát Klatovy a. s.**, Koldinova 672/II, Klatovy, Česká republika
- (740) JUDr. Jaromír Tichý, Tichý & Poláček patentová a známková kancelář, Dominikánská 6, Plzeň

- (210) **O 189880**
 (220) 21.03.2003
 (320) 21.03.2003
 (511) 35, 38, 41, 43
 (540)



- (510) (35) propagace, inzerce a reklama, obchodní reklama pro třetí osoby, zprostředkování reklamy pro provozovatele hotelů a ubytovacích zařízení, pronájem reklamních ploch a materiálů, provozování informačního a rezervačního ubytovacího systému, zejména prostřednictvím počítačových terminálů, včetně systemizace informací do počítačových databází, aktualizování dat reklamních materiálů, vyhledávání dat v počítačových souborech pro třetí osoby, včetně tisku výstupů dat; (38) komunikace pomocí počítačových terminálů, pronájem zařízení pro přenos informací, přenos zpráv a obrazových informací pomocí počítače; (41) informace o možnostech rozptýlení a zábavy; (43) rezervace hotelů, pensionů a přechodného ubytování.
- (730) **ACRON CZECH, spol. s r. o.**, Thurmova 998/35, Praha 6, Česká republika
- (740) Ing. Smrčková Marie, patentový zástupce, Velflíkova 8, Praha 6

- (210) **O 189882**
 (220) 21.03.2003
 (320) 21.03.2003
 (511) 35, 41
 (540)

TANEČNÍ ŠPIČKA

- (510) (35) umělecké a reklamní agentury, reklama, reklamní materiály, organizování komerčních a reklamních výstav, předvádění pro reklamní účely a podporu prodeje, zejména služby modelek, marketingové studie, a podobně; (41) umělecké módní agentury, modelling, pořádání soutěží krásy, organizování plesů, plánování a organizování večírků, organizování živých vystoupení a performance, organizování vzdělávacích nebo zábavných soutěží, pořádání a řízení pracovních setkání, školení a workshops, výchovné a instruktážní služby, vyučování, vzdělávání a výcvik, zejména v taneční oblasti, výchovně zábavné klubové služby, filmová tvorba, výroba divadelních anebo jiných představení, výroba televizních programů, estrády, diskotéky, a podobně.

- (730) **Andrea Špičková**, Kostelní 36, Praha 7, Česká republika

- (210) **O 189886**
 (220) 21.03.2003
 (320) 21.03.2003
 (511) 18, 25, 35
 (540)

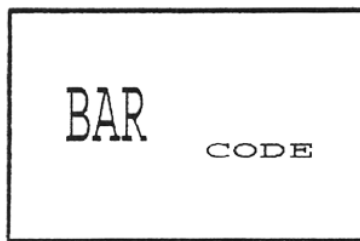

- (510) (18) kůže, imitace kůže a výrobky z těchto materiálů, zejména módní doplňky, kufry a zavazadla, deštníky, slunečníky a hole; (25) oděvy, obuv a kloboučnické zboží všeho druhu, zejména oděvy, obuv a kloboučnické zboží pro mládež a pro volný čas; (35) obstaravatelská a zprostředkovatelská činnost v oblasti obchodu, poskytování pomoci při provozu obchodu, inzertní, reklamní činnost, marketing.
- (730) **DOMENICUS, s. r. o.**, Barrandovská 54/437, Praha 5, Česká republika
- (740) JUDr. Aleš Zábrš, advokát a patentový zástupce, Na Beránce 2, Praha 6

- (210) **O 189887**
 (220) 21.03.2003
 (320) 21.03.2003
 (511) 35, 37, 42
 (540)



- (510) (35) inzertní, reklamní a propagační činnost, obstaravatelská a zprostředkovatelská činnost v oblasti obchodu, poskytování pomoci při provozu obchodu, marketing, administrativní práce; (37) stavebnictví, opravy a instalační služby, zejména provádění monolitických betonů, inženýrských, občanských a bytových staveb, odstraňování staveb, zemní práce, opravy a rekonstrukce stavebních objektů; (42) technologické služby, zejména v oblasti stavebnictví, průmyslové analýzy a výzkum, projektová, investiční a developerská činnost, zejména v oblasti stavebnictví.
- (730) **EKOSTAV LÍŠEŇ, s. r. o.**, Kanice, Bilovice n. Sv., Česká republika
- (740) JUDr. Aleš Zábrš, advokát a patentový zástupce, Na Beránce 2, Praha 6

- (210) **O 189888**
 (220) 21.03.2003
 (320) 21.03.2003
 (511) 7, 8, 35
 (540)



- (510) (7) stroje, zejména stroje na řezání, obráběcí stroje, stroje na ostření, stroje na broušení, stroje na hoblování, nože do těchto strojů, pily a jejich součástí jako části strojů, strojní pily; (8) nářadí všeho druhu, včetně ručních nástrojů, zejména pily a jejich části jako ruční nářadí, pilové listy, pájedla neelektrická, nože všeho druhu, zejména průmyslové a hoblovací nože, pilníky; (35) obstaravatelská a zprostředkovatelská činnost v oblasti obchodu, poskytování pomoci při provozu obchodu, marketing, inzertní, reklamní a propagační činnost, obchodní výstavy, administrativní práce, to vše zejména v oblasti obchodu se stroji, nástroji a přístroji na obrábění dřeva a kovů.
- (730) **PILANA MARKET, s. r. o.**, Žižkova 335, Hulín, Česká republika
- (740) JUDr. Aleš Zábrš, advokát a patentový zástupce, Na Beránce 2, Praha 6

(210) **O 189889**

(220) 21.03.2003

(320) 21.03.2003

(511) 9, 35, 42

(540) **CC Data spol. s r. o.**

- (510) (9) software na nosičích, výpočetní technika, PC; (35) zprostředkování v oblasti nákupu a prodeje výpočetní techniky; (42) tvorba software a vyhotovování programů na zakázku.

(730) **CC Data spol. s r. o.**, Blatného 2315, Praha 5, Česká republika

(210) **O 189913**

(220) 24.03.2003

(320) 24.03.2003

(511) 29, 30, 32

(540) **rhino's**

- (510) (29) maso, ryby, drůbež a zvěřina, masové výrobky, ovoce a zelenina konzervované, sušené a zavařené, želé, džemy, vejce, mléko a mléčné výrobky, oleje a tuky; (30) káva, čaj, kakao, cukr, rýže, tapioka, ságo, kávové náhražky, mouka a přípravky z obilnin, chléb, pečivo, cukrovinky, zmrzlina, med, sirup melasový, droždí, prášky do těsta, sůl, hořčice, ocet, nálevy (k ochucení), koření, led pro osvěžení.

(730) **SETO spol. s r. o.**, Hamernická 230, Frýdlant nad Ostravicí, Česká republika

(210) **O 189914**

(220) 24.03.2003

(320) 24.03.2003

(511) 6, 19, 37

(540) **Stavo-Lodem**

- (510) (6) stavební materiály kovové, zejména zábradlí kovová jako součást balkónů a lodžii, stavební panely kovové, nosníky kovové, nosné ocelové sloupy, vše jako součást balkónů a lodžii, kovové součásti konstrukce balkónů a lodžii; (19) stavební materiály nekovové, zejména nekovová zábradlí jako součást balkónů a lodžii, stavební panely nekovové, nosníky nekovové, vše jako součást balkónů a lodžii, nekovové součásti konstrukce balkónů a lodžii jako jsou boční a podlahové panely balkónů a lodžii, doplňkové podlahové panely balkónů a lodžii; (37) stavební dozor, stavební informace, informace o opravách, izolování staveb, štukování, utěšňování budov, zateplování budov, rekonstrukce balkónů a lodžii, stavební činnost související s humanizací bytového fondu, jako jsou přístavby balkónů a lodžii, zejména k panelovým domům, a provádění stavebních úprav s tím souvisejících, montáže a

opravy výtahů, zednické služby, čištění fasád.

(730) **STAVOPROJEKTA stavební firma, a. s.**,

Kounicova 67, Brno, Česká republika

(740) Ing. František Kania, Mendlovo nám. 1a, Brno

(210) **O 189915**

(220) 24.03.2003

(320) 24.03.2003

(511) 24, 25, 26

(540)

N & P

- (510) (24) ložní pokrývky a přikrývky, ložní a stolní prádlo, lůžkové přehozy, lůžkoviny, přehozy, prostírání pod sklenice a talíře, ručníky, záclonoviny, okenní záclony, plátno, ubrusy, plédy; (25) oděvy, obuv a kloboučnické zboží, sportovní oděvy, dresy, svrchní ošacení - bundy, pletené a stávkové zboží jako například tepláky a teplákové bundy, teplákové soupravy, rukavice pletené, pletené vesty a svetry, pletené šály, pletené čepice, pletené vložky do rukavic, dětské vrchní pletené ošacení, pullovery, twinsety, pletené a stávkové prádlo jako například plavky, plážové obleky, sportovní ošacení, trička, mikiny, polokošile, spodní prádlo dámské a pánské, zejména body, korzety, kombiné, spodky, tílka, nátělníky, košilky, podprsenky, podvazky, slipy, trenýrky, kalhotky, plavky dámské a pánské, podvazkové pásy a spony, domácí ošacení, zejména župany, pyžama, noční košile, punčochy, punčocháče, ponožky a podkolenky; (26) kostice do korzetů, uzávěrky, spony na oděvy, čelenky, krajky a výšivky, stuhy a tkaničky.

(730) **N & P TRADE s. r. o.**, Porážka 208/3, Brno, Česká republika

(210) **O 189917**

(220) 24.03.2003

(320) 24.03.2003

(511) 37, 45

(540)



- (510) (37) instalace a opravy EZS (elektronických zabezpečovacích systémů), poplašných zařízení a alarmů; (45) bezpečnostní služby na ochranu majetku a osob (provozování pultu centrální ochrany).

(590) Barevná

(730) **Miroslav Sobek**, Dlouhá 38, Olomouc, Česká republika

(210) **O 189919**

(220) 24.03.2003

(320) 24.03.2003

(511) 9, 16, 33, 35

(540)

GRIZZLY

(510) (9) data, databáze a jiné informační produkty na elektronických, magnetických a optických nosičích spadajících do tř. 9, nosiče dat, zejména diskety, CD romy, magnetické disky, optické disky, DVD apod., elektronické sítě, multimediální aplikace, multimediální informační katalogy, elektronické časopisy, elektronická periodika a knihy v elektronické podobě, nahraný software na CD a DVD discích a magnetických médiích, audiovizuální programy, audio programy, hudební díla, pohledy ilustrované se zvukovou nahrávkou, nahrané zvukové a zvukově obrazové záznamy, obaly na zvukové nosiče a videokazety; (16) papír, výrobky z papíru, periodické a neperiodické publikace, knihy, časopisy, brožury, fotografie, plakáty, pohledy, kalendáře, samolepky, obtisky, papírové a umělohmotné tašky, tužky, pera a pastelky, papírové obaly všeho druhu, papírové ubrousky a ubrusy, papírové tácky, papírové vlajky, papírové čepice a stínítka, informační a reklamní produkty v papírové formě, data a databáze obecně na papírových nosičích, písma pro tiskáry, štočky, umělecké nebo ozdobné předměty z papíru; (33) vína, lihoviny, likéry, míchané alkoholické nápoje všeho druhu, alkoholické esence; (35) reklamní, inzertní a propagační činnost, marketing, činnost reklamní agentury, zprostředkování v obchodních vztazích, zprostředkovatelská činnost v obchodu, merchandising, franchising.

(730) **TTT Aleš Brichta, spol. s r. o.**, U Kněžské louky
2151/18, Praha 3 - Žižkov, Česká republika

(740) Ing. Jana Vandělíková, Bohemia Patent, Hradební 3, Praha 1

(210) **O 189920**

(220) 24.03.2003

(320) 24.03.2003

(511) 5, 29, 30, 32

(540)

GelActiv

(510) (5) léčiva z chemických preparátů pro děti a nemocné, léčebná kosmetika na bázi přírodních látek, léčebné přípravky pro lázně spadající do této třídy, výtažky z léčivých rostlin a výrobky z nich, přípravky určené k léčbě a regeneraci kloubů a pohybového aparátu, vitamínové přípravky, vína medicínální, multivitamíny, multiminerály, směsi uvedených látek a přípravků v rámci této třídy, přísady do jídla dietetické s léčebnými účinky, posilující a povzbuzující potraviny s léčivými účinky, energeticko-výživné poživatiny pro léčebné účely; (29) želatina pro potravinářské účely; (30) potraviny rostlinného původu vyrobené pro konzumaci spadající do této třídy; (32) dietetické nápoje a nápoje light, posilující a povzbuzující nápoje.

(730) **RENUTO (Overseas) LIMITED**, Demetri Liperti
Street 3, Kotsapas Building, Limassol, Kypr

(740) Mgr. Jaroš Zbyšek, advokát, Advokátní kancelář Jaroš - Fojtíková, Zelený pruh 95/97, Praha 4

(210) **O 189921**

(220) 24.03.2003

(320) 24.03.2003

(511) 5, 29, 30, 32

(540)

Delpharma GelActiv

(510) (5) léčiva z chemických preparátů pro děti a nemocné, léčebná kosmetika na bázi přírodních látek, léčebné přípravky pro lázně spadající do této třídy, výtažky z léčivých rostlin a výrobky z nich, přípravky určené k léčbě a regeneraci kloubů a pohybového aparátu, vitamínové přípravky, vína medicínální, multivitamíny, multiminerály, směsi uvedených látek a přípravků v rámci této třídy,

prísady do jídla dietetické s léčebnými účinky, posilující a povzbuzující potraviny s léčivými účinky, energeticko-výživné poživatiny pro léčebné účely; (29) želatina pro potravinářské účely; (30) potraviny rostlinného původu vyrobené pro konzumaci spadající do této třídy; (32) dietetické nápoje a nápoje light, posilující a povzbuzující nápoje.

(730) **RENUTO (Overseas) LIMITED**, Demetri Liperti
Street 3, Kotsapas Building, Limassol, Kypr

(740) Mgr. Jaroš Zbyšek, advokát, Advokátní kancelář Jaroš - Fojtíková, Zelený pruh 95/97, Praha 4

(210) **O 189926**

(220) 24.03.2003

(320) 24.03.2003

(511) 9, 16, 35, 38, 41, 42

(540)



(510) (9) přístroje a nástroje vědecké, námořní, geodetické, fotografické, filmové, optické, přístroje pro vážení, měření, signalizaci, kontrolu (inspekci), záchranu a přístroje pro vyučování, přístroje a nástroje pro vedení, přepínání, přeměnu, akumulaci, regulaci nebo řízení elektrického proudu, přístroje pro záznam, převod, reprodukci zvuku nebo obrazu, magnetické nosiče zvukových záznamů, gramofonové desky, automatické distributory a mechanismy pro přístroje a mince, zapisovací pokladny, počítačí stroje, přístroje pro zpracování informací a počítače, hasící přístroje; (16) papír, lepenka a výrobky z těchto materiálů, které nejsou zařazeny do jiných tříd, tiskárenské výrobky, potřeby pro knižní vazby, fotografie, papírenské zboží, lepidla pro papírenství nebo domácnost, materiál pro umělce, štetce, psací stroje a kancelářské potřeby (vyjímaje nábytek), učební a vyučovací pomůcky s výjimkou přístrojů, plastické obaly (nezařazené do jiných tříd), tiskařské typy, štočky; (35) propagační činnost, reklama, pomoc při řízení obchodní činnosti, obchodní administrativa, kancelářské práce; (38) spoje (komunikace); (41) výchova, vzdělávání, zábava, sportovní a kulturní aktivity; (42) vědecké a technologické služby a s nimi spojený výzkum a návrhy, průmyslové analýzy a výzkum, návrh a vývoj počítačového hardwaru a softwaru, právní služby.

(590) Barevná

(730) **ČESKÁ REPUBLIKA - MINISTERSTVO ŠKOLSTVÍ, MLÁDEŽE A TĚLOVÝCHOVY**,
Karmelitská 7, Praha 1, Česká republika

(740) František Schulmann, Revoluční 13, Praha 1

(210) **O 189927**

(220) 24.03.2003

(320) 24.03.2003

(511) 9, 16, 35, 38, 41, 42

(540)



(510) (9) přístroje a nástroje vědecké, námořní, geodetické, fotografické, filmové, optické, přístroje pro vážení, měření, signalizaci, kontrolu (inspekci), záchranu a přístroje pro vyučování, přístroje a nástroje pro vedení, přepínání, přeměnu, akumulaci, regulaci nebo řízení

elektrického proudu, přístroje pro záznam, převod, reprodukci zvuku nebo obrazu, magnetické nosiče zvukových záznamů, gramofonové desky, automatické distributory a mechanismy pro přístroje a mince, zapisovací pokladny, počítačí stroje, přístroje pro zpracování informací a počítače, hasicí přístroje; (16) papír, lepenka a výrobky z těchto materiálů, které nejsou zařazeny do jiných tříd, tiskárenské výrobky, potřeby pro knižní vazby, fotografie, papírenské zboží, lepidla pro papírenství nebo domácnost, materiál pro umělce, štětce, psací stroje a kancelářské potřeby (vyjímaje nábytek), učební a vyučovací pomůcky s výjimkou přístrojů, plastické obaly (nezařazené do jiných tříd), tiskařské typy, štočky; (35) propagační činnost, reklama, pomoc při řízení obchodní činnosti, obchodní administrativa, kancelářské práce; (38) spoje (komunikace); (41) výchova, vzdělávání, zábava, sportovní a kulturní aktivity; (42) vědecké a technologické služby a s nimi spojený výzkum a návrhy, průmyslové analýzy a výzkum, návrh a vývoj počítačového hardwaru a softwaru, právní služby.

(590) Barevná

(730) **ČESKÁ REPUBLIKA - MINISTERSTVO ŠKOLSTVÍ, MLÁDEŽE A TĚLOVÝCHOVY,**

Karmelitská 7, Praha 1, Česká republika

(740) František Schulmann, Revoluční 13, Praha 1

(210) **O 189928**

(220) 24.03.2003

(320) 24.03.2003

(511) 16, 42, 43

(540)

PIAZZA CAFÉ

(510) (16) papír, lepenka a výrobky z těchto materiálů, tiskárenské výrobky, fotografie, papírenské zboží; (42) vědecké a technologické služby a s nimi spojený výzkum a návrhy, průmyslové analýzy a výzkum, návrh a vývoj počítačového hardwaru a softwaru, právní služby; (43) služby zajišťující stravování a nápoje, dočasné ubytování.

(730) **Roman Vaneš,** U jezera 2035, Praha 5, Česká republika(210) **O 189932**

(220) 24.03.2003

(320) 24.03.2003

(511) 9, 20, 24

(540)

otava

(510) (9) ochranné oděvy; (20) nábytek a bytové doplňky, ozdoby nástěnné (bytová zařízení); (24) ložní prádlo, závěsy textilní, záclony okenní, ubrusy a ubrousky s výjimkou papírových, prostírání, pokrývky ozdobné a polštářové, přehozy.

(590) Barevná

(730) **OTAVA, výrobní družstvo,** Vinařického 374, Písek, Česká republika

(740) Kvítek Jiří, Pod průsekem 11, Praha 10

(210) **O 189936**

(220) 24.03.2003

(320) 24.03.2003

(511) 34

(540)

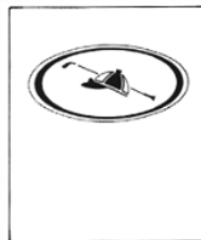

(510) (34) cigarety, tabák, tabákové výrobky, kuřácké potřeby, zapalovače, zápalky.

(730) **BRITISH AMERICAN TOBACCO (BRANDS) LIMITED,** Globe House, 4 Temple Place, London, Velká Británie

(740) JUDr. Traplová Jarmila, Advokátní a patentová kancelář Traplová, Hakr, Kubát, Přístavní 24, Praha 7

(210) **O 189940**

(220) 24.03.2003

(320) 24.03.2003

(511) 18, 20, 24, 28

(540)



(510) (18) batohy a školní brašny, brašny a tašky, spadající do této třídy; (20) nábytek, zrcadla, rámy, textilní paravány, textilní bytové doplňky, spadající do této třídy; (24) tkaniny, polštáře, povlečení; (28) hry, hračky, textilní hračky.

(730) **Studio Spirála s.r.o.,** Na Okraji 46A, Praha 6, Česká republika(210) **O 189950**

(220) 25.03.2003

(320) 25.03.2003

(511) 5, 9, 16, 25, 38, 39

(540)



(510) (5) masti pro farmaceutické účely, bylinné léčivé čaje, léčivé rostliny, byliny a kořeny, alkohol pro lékařské účely, bylinné a biologické přípravky pro lékařské účely, dietetické látky a dietetické nápoje upravené pro lékařské účely, doplňky potravy pro podporu zdraví, kondice a regenerace, vitamínové přípravky, přípravky alternativní medicíny jako jsou homeopatika apod., dietní potraviny upravené pro lékařské účely, léčivé nápoje, enzymatické přípravky pro lékařské účely, žvýkací gumy pro lékařské účely; (9) elektronické nosiče dat (disky), audiokazety, videokazety, multimediální aplikace, knihy, literatura a tiskoviny v elektronické podobě, interaktivní a grafické programy, on-line dostupné publikace v síti internet; (16) knihy, tiskoviny, zejména prezentační a firemní, katalogy, diáře, záznamníky, pohledy, letáky, vývěsky, etikety, psací potřeby, obaly z papíru a z umělých hmot zařazené v této třídě, reklamní, propagační a informační materiály na bázi papíru a umělých hmot

zařazené v této třídě; (25) svrchní ošacení, pokrývky hlavy, klobouky, trička, šátky, čelenky, šály, ponožky, spodní prádlo, oděvní doplňky v jiné třídě neuvedené, obuv; (38) šíření knih, literatury a tiskovin v elektronické podobě, a to prostřednictvím počítačových a telekomunikačních sítí včetně internetu; (39) distribuce a zaslání knih, literatury a tiskovin.

(730) **Ing. Jan Suchl**, Horská 201/10, Liberec 14, Česká republika

(740) Strnad Václav Ing., Rychtářská 375/31, Liberec 14

(210) **O 189958**

(220) 25.03.2003

(320) 25.03.2003

(511) 16, 35, 41

(540) **Koalice pro Pardubický kraj**

(510) (16) tiskoviny, knihy, časopisy, katalogy, billboardy, reklamní, inzertní, propagační a uživatelské tiskoviny i materiály, prospekty, mapy, modely, plakáty, periodické a neperiodické publikace, fotografie, obalové materiály z papíru nebo umělých hmot, pohlednice, propagační materiály a předměty z papíru, zejména letáky, brožury; (35) inzertní, reklamní a propagační činnost, aranžérství v oblasti reklamní a propagační, distribuce zboží k reklamním a propagačním účelům, rozmnožování dokumentů, obstaravatelská a zprostředkovatelská činnost v této oblasti, informační servis a poradenské služby v oblasti obchodu, včetně distribuce zboží k reklamním účelům; (41) organizování školení k reklamním a propagačním účelům, pořádání kulturních, společenských, vzdělávacích a politických akcí, symposií a konferencí, nakladatelská a vydavatelská činnost, provozování pracovního diskusního a zájmového klubu.

(730) **Ing. Stanislav Juránek**, Bělohorská 95, Brno, Česká republika

(740) JUDr. Milan Kyjovský, Poštovská 8c, Brno

(210) **O 189959**

(220) 25.03.2003

(320) 25.03.2003

(511) 16, 35, 41

(540) **Koalice pro Zlínský kraj**

(510) (16) tiskoviny, knihy, časopisy, katalogy, billboardy, reklamní, inzertní, propagační a uživatelské tiskoviny i materiály, prospekty, mapy, modely, plakáty, periodické a neperiodické publikace, fotografie, obalové materiály z papíru nebo umělých hmot, pohlednice, propagační materiály a předměty z papíru, zejména letáky, brožury; (35) inzertní, reklamní a propagační činnost, organizování společenských akcí a školení k reklamním a propagačním účelům, aranžérství v oblasti reklamní a propagační, distribuce zboží k reklamním a propagačním účelům, rozmnožování dokumentů, obstaravatelská a zprostředkovatelská činnost v této oblasti, informační servis a poradenské služby v oblasti obchodu, včetně distribuce zboží k reklamním účelům; (41) organizování školení k reklamním a propagačním účelům, pořádání kulturních, společenských, vzdělávacích a politických akcí, symposií a konferencí, nakladatelská a vydavatelská činnost, provozování pracovního diskusního a zájmového klubu.

(730) **Ing. Stanislav Juránek**, Bělohorská 95, Brno, Česká republika

(740) JUDr. Milan Kyjovský, Poštovská 8c, Brno

(210) **O 189960**

(220) 25.03.2003

(320) 25.03.2003

(511) 16, 35, 41

(540) **Koalice pro Jihočeský kraj**

(510) (16) tiskoviny, knihy, časopisy, katalogy, billboardy, reklamní, inzertní, propagační a uživatelské tiskoviny i materiály, prospekty, mapy, modely, plakáty, periodické a neperiodické publikace, fotografie, obalové materiály z papíru nebo umělých hmot, pohlednice, propagační materiály a předměty z papíru, zejména letáky, brožury; (35) inzertní, reklamní a propagační činnost, organizování společenských akcí a školení k reklamním a propagačním účelům, aranžérství v oblasti reklamní a propagační, distribuce zboží k reklamním a propagačním účelům, rozmnožování dokumentů, obstaravatelská a zprostředkovatelská činnost v této oblasti, informační servis a poradenské služby v oblasti obchodu, včetně distribuce zboží k reklamním účelům; (41) organizování školení k reklamním a propagačním účelům, pořádání kulturních, společenských, vzdělávacích a politických akcí, symposií a konferencí, nakladatelská a vydavatelská činnost, provozování pracovního diskusního a zájmového klubu.

(730) **Ing. Stanislav Juránek**, Bělohorská 95, Brno, Česká republika

(740) JUDr. Milan Kyjovský, Poštovská 8c, Brno

(210) **O 189961**

(220) 25.03.2003

(320) 25.03.2003

(511) 16, 35, 41

(540) **Koalice pro Jihomoravský kraj**

(510) (16) tiskoviny, knihy, časopisy, katalogy, billboardy, reklamní, inzertní, propagační a uživatelské tiskoviny i materiály, prospekty, mapy, modely, plakáty, periodické a neperiodické publikace, fotografie, obalové materiály z papíru nebo umělých hmot, pohlednice, propagační materiály a předměty z papíru, zejména letáky, brožury; (35) inzertní, reklamní a propagační činnost, organizování společenských akcí a školení k reklamním a propagačním účelům, aranžérství v oblasti reklamní a propagační, distribuce zboží k reklamním a propagačním účelům, rozmnožování dokumentů, obstaravatelská a zprostředkovatelská činnost v této oblasti, informační servis a poradenské služby v oblasti obchodu, včetně distribuce zboží k reklamním účelům; (41) organizování školení k reklamním a propagačním účelům, pořádání kulturních, společenských, vzdělávacích a politických akcí, symposií a konferencí, nakladatelská a vydavatelská činnost, provozování pracovního diskusního a zájmového klubu.

(730) **Ing. Stanislav Juránek**, Bělohorská 95, Brno, Česká republika

(740) JUDr. Milan Kyjovský, Poštovská 8c, Brno

(210) **O 189962**

(220) 25.03.2003

(320) 25.03.2003

(511) 16, 35, 41

(540) **Koalice pro Olomoucký kraj**

(510) (16) tiskoviny, knihy, časopisy, katalogy, billboardy, reklamní, inzertní, propagační a uživatelské tiskoviny i materiály, prospekty, mapy, modely, plakáty, periodické a neperiodické publikace, fotografie, obalové materiály z papíru nebo umělých hmot, pohlednice, propagační

materiály a předměty z papíru, zejména letáky, brožury; (35) inzertní, reklamní a propagační činnost, organizování společenských akcí a školení k reklamním a propagačním účelům, aranžérství v oblasti reklamní a propagační, distribuce zboží k reklamním a propagačním účelům, rozmnožování dokumentů, obstaravatelská a zprostředkovatelská činnost v této oblasti, informační servis a poradenské služby v oblasti obchodu, včetně distribuce zboží k reklamním účelům; (41) organizování školení k reklamním a propagačním účelům, pořádání kulturních, společenských, vzdělávacích a politických akcí, symposií a konferencí, nakladatelská a vydavatelská činnost, provozování pracovně diskusního a zájmového klubu.

(730) **Ing. Stanislav Juránek**, Bělohorská 95, Brno, Česká republika

(740) JUDr. Milan Kyjovský, Poštovská 8c, Brno

(210) **O 189963**

(220) 25.03.2003

(320) 25.03.2003

(511) 16, 35, 41

(540) **Koalice pro kraj Vysočina**

(510) (16) tiskoviny, knihy, časopisy, katalogy, billboardy, reklamní, inzertní, propagační a uživatelské tiskoviny i materiály, prospekty, mapy, modely, plakáty, periodické a neperiodické publikace, fotografie, obalové materiály z papíru nebo umělých hmot, pohlednice, propagační materiály a předměty z papíru, zejména letáky, brožury; (35) inzertní, reklamní a propagační činnost, organizování společenských akcí a školení k reklamním a propagačním účelům, aranžérství v oblasti reklamní a propagační, distribuce zboží k reklamním a propagačním účelům, rozmnožování dokumentů, obstaravatelská a zprostředkovatelská činnost v této oblasti, informační servis a poradenské služby v oblasti obchodu, včetně distribuce zboží k reklamním účelům; (41) organizování školení k reklamním a propagačním účelům, pořádání kulturních, společenských, vzdělávacích a politických akcí, symposií a konferencí, nakladatelská a vydavatelská činnost, provozování pracovně diskusního a zájmového klubu.

(730) **Ing. Stanislav Juránek**, Bělohorská 95, Brno, Česká republika

(740) JUDr. Milan Kyjovský, Poštovská 8c, Brno

(210) **O 189967**

(220) 25.03.2003

(320) 25.03.2003

(511) 18, 25, 28

(540)



ADAM

FASHION

(510) (18) kůže a imitace kůže a výrobky z těchto materiálů, deštníky, slunečníky a hole, kufry, zavazadla a brašny, zejména pro sport, především pro golf; (25) oděvy, obuv a kloboučnické zboží, zejména oděvy, obuv a kloboučnické zboží pro volný čas, především pro golf; (23) hry, hračky, potřeby pro gymnastiku a sport, zejména potřeby pro golf všeho druhu, zařazené v této třídě.

(730) **Felber, Kristofori & Greif, s. r. o.**, Ostrovní 30, Praha 1, Česká republika

(740) JUDr. Aleš Zábřeh, advokát a patentový zástupce, Na Beránce 2, Praha 6

(210) **O 189969**

(220) 25.03.2003

(320) 25.03.2003

(511) 9, 25

(540)

YAWA

(510) (9) brýle a jejich doplňky - čočky, obroučky, pouzdra, závěsy (řetízky) k brýlím, závěsy (šňůrky) k brýlím; (25) oděvy všeho druhu, prádlo, plavky, výrobky z pleteniny oděvního charakteru všeho druhu, zejména tepláky, mikiny, polokošile, trička, punčochy a punčochové výrobky, doplňky oděvního charakteru z textilu, obuv, pokrývky hlavy.

(730) **ALICE COMPANY s. r. o.**, Kojetínská 1, Prostějov, Česká republika

(210) **O 189995**

(220) 26.03.2003

(320) 26.03.2003

(511) 37, 42

(540)

EU PROJEKT

Marie Křívová

(510) (37) služby týkající se staveb budov, silnic, mostů, přehrad nebo přepravních linek a ostatní služby spadající do oblasti stavebnictví, služby připojené k službám ve stavebnictví, jako inspekce stavebních projektů, služby pronájmu nářadí a konstrukčního materiálu, poradenské služby ve stavebnictví; (42) projektové služby ve stavebnictví, zpracování posudků ve stavebnictví.

(730) **Marie Křívová**, Havlíčkovo nám. 794, Ostrava 8, Česká republika

(740) Větrovský Zdeněk, Sokola Tůmy č.1, Ostrava 9

(210) **O 189996**

(220) 26.03.2003

(320) 26.03.2003

(511) 7, 11, 21

(540)

Philadelphia



(510) (7) stroje na krájení chleba, kuchyňské elektrické roboty, kuchyňské stroje elektrické, mísicí kuchyňské stroje elektrické, mixery (stroje), mlýnky elektrické pro domácnost, mlýnky na kávu (jiné než na ruční pohon), mlýnky na koření (s výjimkou mlýnků na ruční pohon), mlýnky pro domácnost (s výjimkou ručních), myčky na nádobí, prací stroje, pračky (prádlo), pračky na praní a barvení, pračky uváděné do chodu vhozením mince, čistící zařízení na odstraňování prachu, čistící zařízení na vysávání prachu, pračky na praní a bělení, rozprašovače vůní nebo dezinfekčních prostředků (jako příslušenství k vysavačům), sáčky pro vysavače, sušící stroje, šamponovací stroje a přístroje na koberce elektrické, elektrické šlehače, elektrické šlehače pro domácnost, vysavače prachu, hadice k vysavačům prachu, příslušenství pro rozptylování vůní a dezinfekčních přípravků pro

vysavače prachu, ždímačky pro prádelny, žehlicí stroje; (11) elektrické kávovary - filtrační, filtry (části zařízení pro průmysl nebo domácnost, elektrické filtry na kávu, fritézy (elektrické fritovací hrnce), grily, grily na opékání, hořáky, elektrické tlakové hrnce, chladicí přístroje a zařízení, chladicí stroje, chladničky, jogurtovače elektrické, kama, pece, sporáky, kávovary elektrické, klimatizační filtry, klimatizační zařízení, konvice elektrické, kuchyňská odsávací zařízení, kuchyňské potřeby elektrické, stroje a zařízení na výrobu ledu, ledničky, mrazicí boxy, mrazicí přístroje a zařízení, mrazničky, odsávací zařízení pro kuchyně, digestoře, zařízení na ohřev teplé vody, opékací přístroje - grily, opékače chleba, pečící trouby, plynové hořáky, ponorné ohřivače, sporáky, sporáky do kuchyně, stolní vařiče, sušiče na vlasy, přístroje a zařízení na sušení, sušičky jako přístroje, sušičky prádla elektrické, teplovzdušné trouby, toustovače, trouby mikrovlnné, trouby (s výjimkou trub pro experimentální účely), varné plotýnky, varné přístroje a zařízení, vařič stolní, ventilátory, ventilátory elektrické pro osobní potřebu, vlasové sušiče, ohřivače vody; (21) boxy chladicí přenosné (s výjimkou elektrických), drtiče kuchyňské (s výjimkou elektrických), espresa (kávovary neelektrické), filtry kávové (s výjimkou elektrických), fritézy (s výjimkou elektrických), grily pro použití na pečení, chladicí nádoby, chladicí nádoby na led, chladicí zařízení na potraviny pro domácnost obsahující chladicí směs (chladicí média), kartáčky zubní elektrické, mixéry (s výjimkou pro použití v domácnosti), mlýnky ruční pro domácnost.

(730) **L - Consult s.r.o.**, Chrastavská 263/8, Liberec 2, Česká republika

(740) JUDr. Břeský Ladislav, advokát, Botičská 1936/4, Praha 2

(210) **O 190005**

(220) 26.03.2003

(320) 27.09.2002

(511) 9, 18, 25, 28

(540)

LAIRD

(510) (9) nahrané video pásky, CD a DVD se zaměřením na sport a vzdělání, se sportovními událostmi, osobnostmi z oblasti sportu a technikami sportu, chrániče na obličej, chrániče očí a sluneční brýle, kombinézy pro potápěče, vesty pro potápěče, kalhoty pro potápěče a krátké kalhoty pro potápěče; (18) víceúčelové sportovní tašky, atletické tašky a dámské kabely; (25) sportovní oblečení a příslušenství, zejména oblečení pro horní a spodní polovinu těla, saka, kabáty, vesty, teplákové soupravy, plážové oblečení, plavky, ponožky, rukavice, čepice a další pokrývky hlavy a obuv; (28) sportovní náčiní, zejména snowboardy, surfovací prkna, skateboardy, křídlová prkna, balónky a plovoucí předměty do vody.

(730) **Laird Hamilton**, 4860 Latigo Canyon Rd., Malibu, Spojené státy americké, California

(740) Mgr. Petra Korejzová, KOREJZOVÁ & SPOL. Advokátní a patentová kancelář, Spálená 29, Praha 1

(210) **O 190006**

(220) 26.03.2003

(320) 27.09.2002

(511) 9, 18, 25, 28

(540)



(510) (9) nahrané video pásky, CD a DVD se zaměřením na sport a vzdělání, se sportovními událostmi, osobnostmi z oblasti sportu a technikami sportu, chrániče na obličej, chrániče

očí a sluneční brýle, kombinézy pro potápěče, vesty pro potápěče, kalhoty pro potápěče a krátké kalhoty pro potápěče; (18) víceúčelové sportovní tašky, atletické tašky a dámské kabely; (25) sportovní oblečení a příslušenství, zejména oblečení pro horní a spodní polovinu těla, saka, kabáty, vesty, teplákové soupravy, plážové oblečení, plavky, ponožky, rukavice, čepice a další pokrývky hlavy a obuv; (28) sportovní náčiní, zejména snowboardy, surfovací prkna, skateboardy, křídlová prkna, balónky a plovoucí předměty do vody.

(730) **Laird Hamilton**, 4860 Latigo Canyon Rd., Malibu, Spojené státy americké, California

(740) Mgr. Petra Korejzová, KOREJZOVÁ & SPOL. Advokátní a patentová kancelář, Spálená 29, Praha 1

(210) **O 190008**

(220) 26.03.2003

(320) 26.03.2003

(511) 3, 5, 29, 30, 31, 35

(540)



(510) (3) kosmetické tělové přípravky; (5) výživné látky pro sportovce, dietetické potraviny upravené pro léčebné účely; (29) mořské ryby, mořští korýši a měkkýši (plody moře), jedlé oleje, extrakty z chaluž mořských řas pro výživu; (30) káva, čaj, koření, kakao, přípravky z obilnin a ze sóji, rýže; (31) mořské řasy jedlé, kořeny; (35) služby zajišťování a přeskupování různých výrobků pro třetí osoby, za účelem umožnit spotřebitelé, aby si mohli prohlížet a nakupovat toto zboží a vztahující se k potravě, krmivům, dietetickým a kosmetickým výrobkům.

(590) Barevná

(730) **BIO-ACTIVE Sp.z o.o.**, Marysińska 17, WARSZAWA, Polsko

(740) Patentservis Praha a.s., Jivenská 1273/1, Praha 4

(210) **O 190009**

(220) 26.03.2003

(320) 26.03.2003

(511) 9, 16

(540)



(510) (9) přenosné počítače, a to přenosné počítače s bezdrátovým e-mailovým a bezdrátovým (rádiovým) přístupem k elektronickým komunikačním sítím, osobní digitální asistenti (pomůcky), PDA s funkcí mobilního telefonu, elektronické organizační systémy (organizéry), elektronické zápisníky, displeje s tekutými krystaly, kabely, předběžně nahrané programy pro řízení osobních informací, software pro řízení databáze, software pro rozpoznávání znaků, software pro řízení telefonie, software pro elektronickou poštu a zpracování zpráv, a software pro synchronizaci databáze, počítačové programy pro přístup, prohledávání a vyhledávání on-line databází a instrukční manuály v elektronické podobě distribuované společně s předchozími položkami, mobilní telefony; (16) instrukční materiály v papírové podobě distribuované s předchozími

- položkami.
 (730) **CHUO FONG TECHNOLOGIES, INC.**, 18F-2,#33,
 1st Sec.Ming Shen Rd., Ban Chau City, Taipei County,
 Taiwan
 (740) Patentservis Praha a.s., Jivenská 1273/1, Praha 4

- (210) **O 190010**
 (220) 26.03.2003
 (320) 26.03.2003
 (511) 16, 35, 41
 (540)

SOLEN

- (510) (16) periodické a neperiodické publikace a tiskoviny, časopisy, periodika; (35) reklamní činnost všeho druhu, reklamní inzerce, vydávání a aktualizace reklamních materiálů světové informační komunikační sítě (internet); (41) vydávání knih, vydávání textů kromě reklamních a náborových, vydavatelská a nakladatelská činnost prostřednictvím světové informační sítě (internet), publikace na internetu.
 (730) **SOLEN, s.r.o.**, Račianska 20, Bratislava, Slovenská republika
 (740) Patentservis Praha a.s., Jivenská 1273/1, Praha 4

- (210) **O 190013**
 (220) 26.03.2003
 (320) 26.03.2003
 (511) 35, 38, 41, 42
 (540)



- (510) (35) vyhledávání dat v počítačových souborech (pro třetí osoby); (38) přenos zpráv a obrazových informací pomocí počítače, tiskové agentury; (41) fotografování, zpravodajské služby, zpravodajství (obrazové); (42) správa autorských práv.
 (730) **Papyrus, s.r.o.**, Nuselská 12, Praha 4, Česká republika

- (210) **O 190014**
 (220) 26.03.2003
 (320) 26.03.2003
 (511) 35, 38, 41, 42
 (540)



- (510) (35) vyhledávání dat v počítačových souborech (pro třetí osoby); (38) přenos zpráv a obrazových informací pomocí počítače; (41) fotografování, zpravodajské služby, zpravodajství (obrazové); (42) správa autorských práv.
 (730) **Papyrus, s. r. o.**, Nuselská 4, Praha 4, Česká republika

- (210) **O 190016**
 (220) 26.03.2003
 (320) 26.03.2003
 (511) 37, 41, 42

(540)



- (510) (37) konzultační a poradenské služby ve stavebnictví; (41) vzdělávací a školicí činnost ve stavebnictví, vzdělávání a školení topenářů a instalatérů včetně organizování mistrovských zkoušek, vydávání odborných periodických a neperiodických publikací; (42) konzultační a poradenské služby v energetice, v oblasti vytápění a tepelných úspor.
 (590) Barevná
 (730) **Cech topenářů a instalatérů ČR**, Jílová 38, Brno, Česká republika
 (740) Ing. Markes Libor, Grohova 54, Brno

- (210) **O 190017**
 (220) 26.03.2003
 (320) 26.03.2003
 (511) 5, 10, 16
 (540)



- (510) (5) hygienické výrobky pro léčebné účely, obvazový materiál, náplasti; (10) lékařské, ortopedické a zdravotnické potřeby a pomůcky zařazené ve třídě 10; (16) papírové pleny, plenkové kalhotky a vložky.
 (590) Barevná
 (730) **HARTMANN-RICO, a.s.**, Masarykovo nám. 77, Veverská Bitýška, Česká republika
 (740) Ing. Markes Libor, Grohova 54, Brno

- (210) **O 190021**
 (220) 26.03.2003
 (320) 26.03.2003
 (511) 33
 (540)



- (510) (33) alkoholické nápoje.
 (590) Barevná
 (730) **Palírna u Zeleného stromu - Starorežná Prostějov, komanditní společnost**, Dykova 8, Prostějov, Česká republika
 (740) Dr. Všečetka Miloš, advokát, Hálkova 2, Praha 2

- (210) **O 190023**
 (220) 26.03.2003
 (320) 26.03.2003
 (511) 33

(540)



(510) (33) alkoholické nápoje

(590) Barevná

(730) **Palírna u Zeleného stromu - Starorežná Prostějov, komanditní společnost**, Dykova 8, Prostějov, Česká republika

(740) Dr. Všečetka Miloš, advokát, Hálkova 2, Praha 2

(540)



(510) (33) alkoholické nápoje.

(590) Barevná

(730) **Palírna u Zeleného stromu - Starorežná Prostějov, komanditní společnost**, Dykova 1, Prostějov, Česká republika

(740) Dr. Všečetka Miloš, advokát, Hálkova 2, Praha 2

(210) **O 190024**

(220) 26.03.2003

(320) 26.03.2003

(511) 33

(540)



(510) (33) alkoholické nápoje.

(590) Barevná

(730) **Palírna u Zeleného stromu - Starorežná Prostějov, komanditní společnost**, Dykova 8, Prostějov, Česká republika

(740) Dr. Všečetka Miloš, advokát, Hálkova 2, Praha 2

(210) **O 190027**

(220) 26.03.2003

(320) 26.03.2003

(511) 33

(540)

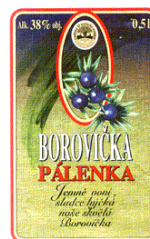

(510) (33) alkoholické nápoje

(590) Barevná

(730) **Palírna u Zeleného stromu - Starorežná Prostějov, komanditní společnost**, Dykova 8, Prostějov, Česká republika

(740) Dr. Všečetka Miloš, advokát, Hálkova 2, Praha 2

(210) **O 190025**

(220) 26.03.2003

(320) 26.03.2003

(511) 33

(540)

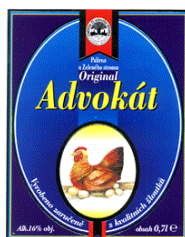

(510) (33) alkoholické nápoje.

(590) Barevná

(730) **Palírna u Zeleného stromu - Starorežná Prostějov, komanditní společnost**, Dykova 8, Prostějov, Česká republika

(740) Dr. Všečetka Miloš, advokát, Hálkova 2, Praha 2

(210) **O 190028**

(220) 26.03.2003

(320) 26.03.2003

(511) 33

(540)



(510) (33) alkoholické nápoje.

(590) Barevná

(730) **Palírna u Zeleného stromu - Starorežná Prostějov, komanditní společnost**, Dykova 8, Prostějov, Česká republika

(740) Dr. Všečetka Miloš, advokát, Hálkova 2, Praha 2

(210) **O 190026**

(220) 26.03.2003

(320) 26.03.2003

(511) 33

(210) **O 190039**

(220) 26.03.2003

(320) 26.03.2003

(511) 35, 41, 44

(540)



(510) (35) reklamní a propagační činnost, pořádání komerčních

výstav se zaměřením na výrobky a služby poskytované k péči o zdraví, včetně léčebných, výživových a kosmetických výrobků; (41) zprostředkování a organizování výchovné, osvětové a vzdělávací činnosti zaměřené na péči o zdraví, výživu a zdravý životní styl; (44) zprostředkování služeb se zaměřením na poradenství v péči o zdraví s využitím metod klasické i alternativní medicíny, psychoterapie, psychologie a esoteriky.

(730) **Mgr. Helena Erdélyiová**, Na Poříčí 1066/27, Praha 1, Česká republika

(210) **O 190051**

(220) 27.03.2003

(320) 27.03.2003

(511) 29, 30, 40

(540)



(510) (29) maso, ryby, drůbež, zvěřina, masné, uzenářské a lahůdkářské výrobky; (30) pekařské výrobky (potraviny rostlinného původu) obsahující masné a uzenářské výrobky; (40) porážka zvířat, zpracování všech druhů mas včetně ryb, drůbeže a zvěřiny.

(730) **JAROMÍR STEINHAUSER, s. r. o.**, Mojmírovo nám. 20, Brno, Česká republika

(740) Ing. Musil Dobroslav, patentová kancelář, Cejl 38, Brno

(210) **O 190052**

(220) 27.03.2003

(320) 27.03.2003

(511) 37, 38, 45

(540)



(510) (37) montáže (instalace) elektronických systémů; (38) komunikace prostřednictvím GPRS v sítích mobilních telefonů; (45) monitorování bezpečnostních a poplašných zařízení.

(590) Barevná

(730) **INDUS SECURITY spol. s r.o.**, U zákrutu 1778/5, Praha, Česká republika

(210) **O 190053**

(220) 27.03.2003

(320) 27.03.2003

(511) 37, 45

(540)



(510) (37) montáže (instalace) elektronických a mechanických zabezpečovacích systémů; (45) ochrana a ostraha majetku a osob, monitorování bezpečnostních a poplašných

zařízení.

(590) Barevná

(730) **INDUS SECURITY spol. s r.o.**, U Zákrutu 1778/5, Praha 106, Česká republika

(210) **O 190055**

(220) 27.03.2003

(320) 27.03.2003

(511) 14, 18, 24, 25, 28, 29, 30, 34, 35

(540)



(510) (14) zlatnické zboží, šperky; (18) tašky ruční, tašky náprsní, deštníky, slunečníky, zavazadla; (24) ložní prádlo; (25) sportovní oblečení jako trička, košile, kalhoty, pokrývky hlavy, ponožky, rukavice, společenské obleky, všechny druhy obuvi; (28) hračky, sportovní potřeby jako gymnastické náčiní, brusle, lyže, potřeby pro golf, rybářské náčiní, tenisové potřeby, surfy, kola jízdní nehybná cvičná nebo určená pro trénink a další sportovní potřeby této třídy; (29) masné výrobky konzervované, potraviny z ryb, máslo, maso, oleje jedlé (v této třídě); (30) potraviny z mouky; (34) tabák a kuřácké potřeby, zápalky; (35) reklamní, propagační a inzertní činnost.

(730) **Jana Zoulová - TOP**, Jaselská 7/285, Praha 6, Česká republika

(740) Ing. Čmejla Vladimír, patentový zástupce, Rašínovo nábř. 54, Praha 2

(210) **O 190056**

(220) 27.03.2003

(320) 27.03.2003

(511) 14, 18, 24, 25, 28, 29, 30, 34, 35

(540)

PEDEHA

(510) (14) zlatnické zboží, šperky; (18) tašky ruční, tašky náprsní, deštníky, slunečníky, zavazadla; (24) ložní prádlo; (25) sportovní oblečení jako trička, košile, kalhoty, pokrývky hlavy, ponožky, rukavice, společenské obleky, všechny druhy obuvi; (28) hračky, sportovní potřeby jako gymnastické náčiní, brusle, lyže, potřeby pro golf, rybářské náčiní, tenisové potřeby, surfy, kola jízdní nehybná svičná nebo určená pro trénink a další sportovní potřeby této třídy; (29) masné výrobky konzervované, potraviny z ryb, máslo, maso, oleje jedlé (v této třídě); (30) potraviny z mouky; (34) tabák a kuřácké potřeby, zápalky; (35) reklamní, propagační a inzertní činnost.

(730) **Jana Zoulová - TOP**, Jaselská 7/285, Praha 6, Česká republika

(740) Ing. Čmejla Vladimír, patentový zástupce, Rašínovo nábř. 54, Praha 2

(210) **O 190057**

(220) 27.03.2003

(320) 27.03.2003

(511) 14, 18, 24, 25, 28, 29, 30, 34, 35

(540)



(510) (14) zlatnické zboží, šperky; (18) tašky ruční, tašky náprsní, deštníky, slunečníky, zavazadla; (24) ložní prádlo; (25) sportovní oblečení jako trička, košile, kalhoty, pokrývky hlavy, ponožky, rukavice, společenské obleky, všechny druhy obuvi; (28) hračky, sportovní potřeby jako gymnastické náčiní, brusle, lyže, potřeby pro golf, rybářské náčiní, tenisové potřeby, surfy, kola jízdní nehybná cvičná nebo určená pro trénink a další sportovní potřeby této třídy; (29) masné výrobky konzervované, potraviny z ryb, máslo, maso, oleje jedlé (v této třídě); (30) potraviny z mouky; (34) tabák a kuřácké potřeby, zápalky; (35) reklamní, propagační a inzertní činnost.

(730) **Jana Zoulová - TOP**, Jaselská 7/285, Praha 6, Česká republika

(740) Ing. Čmejla Vladimír, patentový zástupce, Rašínovo nábř. 54, Praha 2

(210) **O 190058**

(220) 27.03.2003

(320) 27.03.2003

(511) 14, 18, 24, 25, 28, 29, 30, 34

(540)

ARTER

(510) (14) zlatnické zboží, šperky; (18) tašky ruční, tašky náprsní, deštníky, slunečníky, zavazadla; (24) ložní prádlo; (25) sportovní oblečení jako trička, košile, kalhoty, pokrývky hlavy, ponožky, rukavice, společenské obleky, všechny druhy obuvi; (28) hračky, sportovní potřeby jako gymnastické náčiní, brusle, lyže, potřeby pro golf, rybářské náčiní, tenisové potřeby, surfy, kola jízdní nehybná cvičná nebo určená pro trénink a další sportovní potřeby této třídy; (29) masné výrobky konzervované, potraviny z ryb, máslo, maso, oleje jedlé (v této třídě); (30) potraviny z mouky; (34) tabák a kuřácké potřeby, zápalky.

(730) **Jana ZOULOVÁ - TOP**, Jaselská 7/285, Praha 6, Česká republika

(740) Ing. Čmejla Vladimír, patentový zástupce, Rašínovo nábř. 54, Praha 2

(210) **O 190064**

(220) 27.03.2003

(320) 27.03.2003

(511) 29

(540)



(510) (29) sýry a mlékařské výrobky.

(730) **ORRERO, s. r. o.**, Tři Dvory 98, Litovel, Česká republika

(740) RNDr. Halaxová Zdeňka, TETRAPAT, Univerzitní 7, Olomouc

(210) **O 190066**

(220) 27.03.2003

(320) 27.03.2003

(511) 3

(540)

BELLE ÉPOQUE

(510) (3) kosmetické přípravky, parfumerie, vonné oleje, kosmetická barviva a barvy, kúry, oleje emulze, vody a gely určené k ošetření, čištění a krášení pleti, těla, vlasů a nehtů, depilační prostředky, dezodoranty pro osobní potřebu, soli, oleje, pěny a emulze pro sprchování a koupel, léčidla, mýdla, zubní pasty, zubní gely a ústní vody, prostředky určené k hygieně celého těla, opalovací prostředky, prostředky po opalování, prostředky určené k péči o nohy.

(730) **WS International a.s.**, Perunská 2, Hodonin, Česká republika

(740) RNDr. Halaxová Zdeňka, TETRAPAT, Univerzitní 7, Olomouc

(210) **O 190067**

(220) 27.03.2003

(320) 27.03.2003

(511) 3

(540)

CEZANNE

(510) (3) kosmetické přípravky, parfumerie, vonné oleje, kosmetická barviva a barvy, kúry, oleje emulze, vody a gely určené k ošetření, čištění a krášení pleti, těla, vlasů a nehtů, depilační prostředky, dezodoranty pro osobní potřebu, soli, oleje, pěny a emulze pro sprchování a koupel, léčidla, mýdla, zubní pasty, zubní gely a ústní vody, prostředky určené k hygieně celého těla, opalovací prostředky, prostředky po opalování, prostředky určené k péči o nohy.

(730) **WS International a.s.**, Perunská 2, Hodonin, Česká republika

(740) RNDr. Halaxová Zdeňka, TETRAPAT, Univerzitní 7, Olomouc

(210) **O 190080**

(220) 27.03.2003

(320) 27.03.2003

(511) 2

(540)

MULTIMIX

(510) (2) barvy, fermeže, laky a emailové barvy.

(730) **E. I. du Pont de Nemours and Company**, 1007 Market Street, Wilmington, Delaware 19898, Spojené státy americké, Delaware

(740) JUDr. Karel Čermák, advokát, Národní třída 32, Praha 1

(210) **O 190081**

(220) 27.03.2003

(320) 27.03.2003

(511) 5

(540)

NADRION

(510) (5) farmaceutické a veterinární výrobky, hygienické výrobky pro léčebné účely, diabetické přípravky pro léčebné účely, potraviny pro batolata, náplasti, obvazový materiál, materiály pro plombování zubů a pro zubní otisky, dezinfekční přípravky, výrobky pro hubení škodlivých zvířat, fungicidy, herbicidy.

(730) **Pfizer Products Inc.**, Eastern Point Road, Groton, Spojené státy americké, Connecticut

(740) JUDr. Matějka Jan, Čermák, Hořejš Vrba, Národní 32, Praha 1

(210) **O 190082**

(220) 27.03.2003
(320) 27.03.2003
(511) 5
(540)

VEQUIOR

(510) (5) farmaceutické a veterinární výrobky, hygienické výrobky pro léčebné účely, diabetické přípravky pro léčebné účely, potraviny pro batolata, náplastí, obvazový materiál, materiály pro plombování zubů a pro zubní otisky, dezinfekční přípravky, výrobky pro hubení škodlivých zvířat, fungicidy, herbicidy.

(730) **Pfizer Products Inc.**, Eastern Point Road, Groton, Spojené státy americké, Connecticut

(740) JUDr. Matějka Jan, Čermák, Hořejš Vrba, Národní 32, Praha 1

(210) **O 190083**

(220) 27.03.2003
(320) 27.03.2003
(511) 5
(540)

ORBEOS

(510) (5) farmaceutické a veterinární výrobky, hygienické výrobky pro léčebné účely, diabetické přípravky pro léčebné účely, potraviny pro batolata, náplastí, obvazový materiál, materiály pro plombování zubů a pro zubní otisky, dezinfekční přípravky, výrobky pro hubení škodlivých zvířat, fungicidy, herbicidy.

(730) **Pfizer Products Inc.**, Eastern Point Road, Groton, Spojené státy americké, Connecticut

(740) JUDr. Matějka Jan, Advokátní a patentová kancelář Čermák, Hořejš, Myslík, Národní 32, Praha 1

(210) **O 190088**

(220) 27.03.2003
(320) 27.03.2003
(511) 36
(540)



(510) (36) pojišťovací služby, finanční služby, měnové služby, úvěrové služby, služby celní deklarace, služby celního odbavování, vyřizování navrácení dovozních cel pro jiné, služby týkající se nemovitostí, služby, realitních zprostředkovatelů, služby zprostředkování ve třídě 36, bankovní služby, služby komerčního pronájmu, služby ukládání v celním skladě ve smyslu upisování celních záruk, poskytování celních záruk, služby elektronických plateb, služby finančního zprostředkovatelství, administrativní služby uplatňování záruk, služby upisování, aplikace souboru metodických postupů k odstranění/omezování rizika.

(730) **United Parcel Service of America, Inc.**, 55 Glenlake Parkway, N.E., Atlanta, Spojené státy americké, Georgia

(740) JUDr. Pavel Zelený, advokát, Společná advokátní kancelář Všetečka, Zelený, Švorčík, Kalenský a partneři, Hálkova 2, Praha 2

(210) **O 190097**

(220) 27.03.2003

(320) 27.03.2003

(511) 16, 35, 41

(540)



(510) (16) polygrafické výrobky, časopisy, periodika, publikace; (35) propagační činnost, reklama, podnikové poradenství a obchodní management, zprostředkovatelská činnost v oblasti obchodu a služeb v oblasti propagace, reklamy, podnikového poradenství a obchodního managementu, průzkumu trhu, marketing; obchodní a podnikatelský průzkum; (41) vydavatelská a nakladatelská činnost, pořádání konferencí, seminářů, školení, pořádání veletrhů, výstav, přehlídek a obdobných akcí se sportovním a kulturním zaměřením, organizování sportovních soutěží.

(730) **Činčera Filip**, Bořivojova 37, Praha 3, Česká republika

(740) Sládek Partners, advokátní kancelář, v. o. s., Mgr. et Mgr. Václav Sládek, Janáčkovo nábřeží 39/51, Praha 5

(210) **O 190139**

(220) 31.03.2003
(320) 31.03.2003
(511) 29
(540)

TIMIX

(510) (29) mléčné náhražky (tzv. rostlinná mléka - cereální nápoje).

(730) **TIMEX Inc. s. r. o.**, Počernická 96, Praha 10 - Malešice, Česká republika

(210) **O 190140**

(220) 31.03.2003
(320) 31.03.2003
(511) 35, 38, 41, 42
(540)

WEBdial

(510) (35) propagační činnost, reklama, pomoc při řízení obchodní činnosti; (38) komunikace (příjem a šíření informací prostřednictvím internetu); (41) vzdělávání; (42) návrh a vývoj počítačového hardware a software.

(730) **LMC s. r. o.**, Vysočanská 234, Praha 9, Česká republika

(210) **O 190142**

(220) 31.03.2003
(320) 31.03.2003
(511) 3, 5
(540)

PANPAL

(510) (3) výrobky kosmetické, toaletní a čistící a přípravky pro jejich výrobu zařazené ve třídě 3; (5) farmaceutické výrobky, léčivé látky a léčivé přípravky určené pro medicínu, pomocné látky pro farmaceutické účely, dietetické látky pro léčebné účely, výživové látky a potraviny upravené pro lékařské účely, chemické přípravky pro lékařské a farmaceutické účely, obvazový materiál, přípravky pro péči o ústní dutinu pro lékařské účely.

(730) **VAKOS XT, a.s.**, Sokolovská 161, Praha 8, Česká republika

(210) **O 190143**
 (220) 31.03.2003
 (320) 31.03.2003
 (511) 18, 24, 25
 (540)

LANTEA

- (510) (18) kůže, imitace kůže a výrobky z ní spadající do této třídy, kožená galanterie, tašky, kabelky, batohy, kufrы nebo jiná zavazadla, deštníky, sedlářské výrobky; (24) tkaniny a textilní výrobky spadající do této třídy, metrový textil; (25) oděvy všeho druhu spadající do této třídy, oděvní doplňky spadající do této třídy, obuv.
 (730) **LANTEA a.s.**, K Vápence 975, Pardubice, Česká republika
 (740) Ing. Střelák Jiří, Pařížská 17, Praha 1

(210) **O 190144**
 (220) 31.03.2003
 (320) 31.03.2003
 (511) 9, 16, 35, 36, 41, 43
 (540)



- (510) (9) nosiče záznamů nahrané i nenahrané, videokazety nahrané i nenahrané, audiokazety nahrané i nenahrané, audiovizuální programy, audiovizuální díla, audiovizuální díla v digitální podobě, filmy, CD disky, filmy na DVD, informace a záznamy v elektronické podobě, elektronické multimediální nebo elektronické informační katalogy, elektronické časopisy, elektronická periodika a knihy v elektronické podobě; (16) papír, výrobky z papíru a papírnické zboží, tiskoviny a tiskárenské výrobky spadající do této třídy jako například knihy, časopisy, učebnice, katalogy, brožury a fotografie; (35) inzertní a reklamní činnost, činnost organizačních a ekonomických poradců, obchodní činnost (pomoc při řízení obchodu a podniku), hospodářské (ekonomické) prognózy, marketing, marketingové studie, průzkum trhu, vedení kartoték v počítačích, účetnictví, kopírování nebo rozmnožování dokumentů, správa hotelů; (36) poradenské, informační a konzultační služby v oblasti pojištění občanského (životního) i majetkového, poradenské, informační a konzultační služby v oblasti penzijního připojištění a stavebního spoření, zprostředkování pojištění (občanského i majetkového), zprostředkování penzijního připojištění a stavebního spoření, oceňování ve věcech pojišťovacích, odhady ve věcech pojišťovacích, finanční poradenství, zprostředkování úvěrů, zprostředkování finančních služeb, zastupování klientů v oblasti finančních služeb, zejména při poskytování úvěrů, finanční analýzy, poradenství v oblasti kapitálových investic, internetové služby z oblasti pojištění, penzijního připojištění a stavebního spoření; (41) pořádání odborných kurzů včetně rekvalifikačních, pořádání školení a jiných vzdělávacích akcí včetně lektorské činnosti, vydavatelství, nakladatelství, elektronické publikování (DTP); (43) hotelové služby, ubytovací služby.
 (590) Barevná
 (730) **ZFP akademie, a.s.**, Na Řádku 8, Břeclav, Česká republika
 (740) Doc. Ing. Špaček Jindřich, CSc., patentový zástupce, Svatoopluka Čecha 106a, Brno

(210) **O 190145**
 (220) 31.03.2003
 (320) 31.03.2003
 (511) 25, 26, 35
 (540)



- (510) (25) pokrývky hlavy, obuv; (26) nášivky oděvů; (35) reklamní činnost, inzertní činnost.
 (730) **MVDr. Josef Živniček**, Žižkova 511, Hradec Nad Moravicí, Česká republika

(210) **O 190148**
 (220) 31.03.2003
 (320) 31.03.2003
 (511) 16, 28, 30, 32, 33, 34, 41
 (540)



- (510) (16) tiskoviny, časopisy, periodika, knihy, pohlednice, výrobky z papíru, psací potřeby; (28) hrací karty; (30) cukrovinky, káva, čaj, sušenky, mražené krémy; (32) nealkoholické nápoje, pivo; (33) alkoholické nápoje; (34) tabákové výrobky, kuřácké potřeby, zápalky; (41) pořádání loterií.
 (730) **GECO TABÁK, a.s.**, Pod Čimickým hájem 190/11, Praha 8, Česká republika
 (740) JUDr. Studený Oldřich, Komunardů 36, Praha 7

(210) **O 190149**
 (220) 31.03.2003
 (320) 31.03.2003
 (511) 16, 28, 30, 32, 33, 34, 41
 (540)



- (510) (16) tiskoviny, časopisy, periodika, knihy, pohlednice, výrobky z papíru, psací potřeby; (28) hrací karty; (30) cukrovinky, káva, čaj, sušenky, mražené krémy; (32) nealkoholické nápoje, pivo; (33) alkoholické nápoje; (34) tabákové výrobky, kuřácké potřeby, zápalky; (41) pořádání loterií.
 (730) **GECO TABÁK, a.s.**, Pod Čimickým hájem 190/11, Praha 8, Česká republika
 (740) JUDr. Studený Oldřich, Komunardů 36, Praha 7

(210) **O 190151**
 (220) 31.03.2003
 (320) 31.03.2003
 (511) 35

(540)

TRITON

(510) (35) poradenství odborné obchodní, poradenství personální, poradenství podnikové, obchodní management, poradenství při vedení podniků, poradenství v obchodní činnosti.

(590) Barevná

(730) **M.C.TRITON, spol. s r.o.**, Nad Závěrkou 16, Praha 6, Česká republika

(740) JUDr. Jantač Petr, advokát, Londýnská 53, Praha 2

(210) **O 190153**

(220) 31.03.2003

(320) 31.03.2003

(511) 24, 28, 40

(540)

Bellus

(510) (24) tkaniny a textilní výrobky, které nejsou uvedeny v jiných třídách, pokrývky ložní, ubrusy, cestovní příkrývky, jutové textilie, tapiserie, ložní prádlo, lůžkové přehozy, potahy na nábytek, textilní prostírání, stolní ubrusy látkové, spací pytle, záclony, závěsy textilní; (28) hry, společenské hry, hračky, plyšové hračky, pohyblivé hračky, chrastítka, maňásci, panenky; (40) šití, vyšívání, háčkování, paličkování, pletení.

(730) **Bellus s.r.o.**, Bieblova 21/1267, Praha 5, Česká republika

(740) Patentservis Praha a.s., Jivenská 1273/1, Praha 4

(210) **O 190162**

(220) 31.03.2003

(320) 31.03.2003

(511) 39

(540)



(510) (39) nakládání, vykládání, balení, skladování a doručování zboží, organizování přepravy a poskytování informací v oblasti skladování, pronájem skladišť a garáží a jejich využívání k obchodním účelům, zprostředkovatelská činnost ve výše uvedených oblastech.

(590) Barevná

(730) **ABLO Property s. r. o.**, Klimentská 46, Praha 1, Česká republika

(740) Ing. Jupa Francis, patentový zástupce, Měchenická 4, Praha 4

(210) **O 190177**

(220) 01.04.2003

(320) 01.04.2003

(511) 6, 19, 37, 42

(540)

SIKK

(510) (6) kovy a jejich slitiny, stavební materiály kovové, hutní materiály, profilová ocel, trubky, tyče, plechy, betonářská a žebírková ocel, kovové sítě a armatury, kovové spojovací materiály, pletivo kovové, dráty a kabely neelektrické, zámečnické a klempířské výrobky kovové; (19) stavební materiály nekovové, zejména betonové a cementové stavební prvky, tvárnice a tvarovky, střešní

krytiny nekovové, dřevo (trámy, prkna, hranoly), řezivo polozpracované, dřevěné stavební - truhlářské a tesařské výrobky, velkoplošné materiály ze dřeva, stavební plastové výrobky, stavební sklo, kámen, cihly, malta, písek, šterk, vápno, nekovové stavební panely, omítky, obklady, nekovové podlahy, dlažba; (37) stavebnictví, stavitelství, provádění staveb včetně jejich změn, udržovacích prací na nich a jejich odstraňování, demolice budov, utěšňování budov, čištění budov (fasád, vnějších povrchů a ploch), čištění interiérů budov, zateplování a izolování staveb, izolování proti vlhkosti, montáže, půjčování a pronájem lešení, pronájem stavebních strojů a zařízení, provádění a zprostředkování služeb, souvisejících s přípravou, koordinací a kolaudací stavby, konzultace ve stavebnictví, obstaravatelská činnost v investiční výstavbě; (42) architektonická a projektová činnost v investiční výstavbě, designéřská činnost ve stavebnictví a vybavení interiérů, inženýřská činnost v investiční výstavbě.

(730) **Ing. Karel Šticha**, Na Píketě 500, Jindřichův Hradec III, Česká republika

(740) Ing. Jiří Sedlák, KUDRLIČKA & SEDLÁK, Advokátní, patentová a známková kancelář, Husova 16, České Budějovice

(210) **O 190197**

(220) 01.04.2003

(320) 01.04.2003

(511) 32

(540)

AQUA HIT

(510) (32) stolní vody perlivé a neperlivé, ochucené a neochucené.

(730) **HBSW, akciová společnost**, Byňov čp. 117, Česká republika

(740) Ing. Janský Bedřich, Květnická 674/2, Praha 10

(210) **O 190210**

(220) 01.04.2003

(320) 01.04.2003

(511) 9, 16, 41

(540)



(510) (9) magnetické, optické a jiné nosiče dat, informací, zvukových, obrazových a zvukově-obrazových záznamů spadající do tř. 9, publikace v elektronické podobě, on-line dostupné publikace v síti Internet, informační produkty na nosičích nebo v elektronických, datových, informačních a komunikačních sítích; (16) papír, lepenka a výrobky z těchto materiálů, tiskárenské výrobky, zejména knihy, publikace periodické i neperiodické, plakáty, prospekty, fotografie, časopisy, programy kulturních a společenských akcí, kalendáře, učebnice, sešity, papírenské zboží; (41) výchova, vzdělávání a zábava, pořádání kulturních, společenských a sportovních akcí, služby spojené s vydáváním informačních tiskovin, organizování výstav k nekomerčním účelům, zejména v oblasti cestovního ruchu.

(590) Barevná

(730) **Město Písek**, Velké náměstí 114, Písek, Česká republika

(740) Ing. Jiří Sedlák, KUDRLIČKA & SEDLÁK, Advokátní, patentová a známková kancelář, Husova 16, České Budějovice

(210) **O 190211**

(220) 01.04.2003
(320) 01.04.2003
(511) 9, 16, 41
(540)



(510) (9) magnetické, optické a jiné nosiče dat, informací, zvukových, obrazových a zvukově-obrazových záznamů spadající do tř. 9, publikace v elektronické podobě, on-line dostupné publikace v síti Internet, informační produkty na nosičích nebo v elektronických, datových, informačních a komunikačních sítích; (16) papír, lepenka a výrobky z těchto materiálů, tiskárenské výrobky, zejména knihy, publikace periodické i neperiodické, plakáty, prospekty, fotografie, časopisy, programy kulturních a společenských akcí, kalendáře, učebnice, sešity, papírenské zboží; (41) výchova, vzdělávání a zábava, pořádání kulturních, společenských a sportovních akcí, služby spojené s vydáváním informačních tiskovin, organizování výstav k nekomerčním účelům, zejména v oblasti cestovního ruchu.

(730) **Město Písek**, Velké náměstí 114, Písek, Česká republika

(740) Ing. Jiří Sedlák, KUDRLIČKA & SEDLÁK, Advokátní, patentová a známková kancelář, Husova 16, České Budějovice

(210) **O 190214**

(220) 01.04.2003
(320) 01.04.2003
(511) 5
(540)

ARCYLOC

(510) (5) kostní tmel.

(730) **DePuy, Inc. a Delaware corporation**, 700 Orthopaedic Drive, Warsaw, Spojené státy americké, Indiana

(740) JUDr. Matějka Jan, Advokátní a patentová kancelář Čermák, Hořejš, Myslíl, Národní 32, Praha 1

(210) **O 190216**

(220) 01.04.2003
(320) 01.04.2003
(511) 9, 35, 38, 41
(540)

metrovision

(510) (9) nosiče obrazových a zvukově obrazových informací, světelné informační panely, obrazovky, reproduktory; (35) reklamní a propagační služby; (38) přenos a šíření obrazových a zvukově obrazových informací; (41) služby v oblasti výchovy, zábavy, vzdělávání, kultury a sportu, výroba audiovizuálních pořadů.

(730) **RENCAR PRAHA, a. s.**, Na Žertvách 2196/34, Praha 8, Česká republika

(740) Ing. Reichel Pavel, Lopatecká 14, Praha 4

(210) **O 190217**

(220) 01.04.2003
(320) 01.04.2003
(511) 9, 35, 38, 41

(540)



metrovision

(510) (9) nosiče obrazových a zvukově obrazových informací, světelné informační panely, obrazovky, reproduktory; (35) reklamní a propagační služby; (38) přenos a šíření obrazových a zvukově obrazových informací; (41) služby v oblasti výchovy, zábavy, vzdělávání, kultury a sportu, výroba audiovizuálních pořadů.

(730) **RENCAR PRAHA, a. s.**, Na Žertvách 2196/34, Praha 8, Česká republika

(740) Ing. Reichel Pavel, Lopatecká 14, Praha 4

(210) **O 190218**

(220) 01.04.2003
(320) 01.04.2003
(511) 9, 16, 35, 41
(540)



MLADÁ FRONTA

(510) (9) nahanané a nenahanané nosiče záznamů zvuku a obrazu, zejména audio a video kazety, magnetofonové pásky, gramofonové desky, kompaktní desky, videodisky; (16) knihy a ostatní periodické i neperiodické publikace, tiskoviny, letáky, bibliofilie, kalendáře, reklamní a propagační tiskoviny; (35) marketing, reklama, inzertní činnost, organizování výstav pro reklamní a komerční účely, propagační činnost; (41) vydavatelství a nakladatelství, organizování kulturních a vzdělávacích výstav.

(730) **Mladá fronta, a. s.**, Radlická 61, Praha 5, Česká republika

(210) **O 190219**

(220) 01.04.2003
(320) 01.04.2003
(511) 4, 7, 9, 11, 12, 35, 37
(540)



(510) (4) mazací oleje, zejména pro automobily, antikoroziční oleje; (7) svíčky zapalovací pro spalovací motory; (9) autobaterie, akumulátory pro automobily, kabely elektrické, autoalarmy pro vozidla; (11) reflektory; (12) automobily, ojeté automobily, automobilové střechy, kapoty, automobilové karosérie, blatníky, brzdy, brzdová obložení pro auta, brzdové čelisti pro vozidla, brzdové lamely pro vozidla, čelní ochranná skla, převodové hřídele pro pozemní vozidla, náboje pro kola vozidel, ozubení, spojky, převody, převodové soukolí pozemních vozidel, tlumiče pérování pro vozidla, ukazatele směru vozidel, víka pro palivové nádrže vozidel, volanty vozidel, zařízení proti

oslnění do vozidel, zpětná zrcátka, motory pro pozemní vozidla, výfuky, automobilové pneumatiky, duše pneumatik, pláště pneumatik, ventily pro automobilové pneumatiky, ráfky pro kola vozidel, pásy na protektorování pneumatik, těsnění pro motorová vozidla, zejména pod hlavy motorů, převodová soukolí apod., filtry olejové pro motorová vozidla, výfuky a katalyzátory pro automobily, ložiska, klínové a rozvodové řemeny, vše pro motorová vozidla; (35) účetnictví a daňové poradenství; (37) veškerá údržba a opravy motorových vozidel, karosérií, autoopravný, autoservisy, příprava vozidel na technickou kontrolu, pneuservis, protektorování pneumatik, antikoroziní nátěry vozidel, mazání a mytí automobilů.

- (730) **AUTO VOJÁČEK s. r. o.**, Krásný Les 248, Řasnice, Česká republika
 (740) Ing. Smrčková Marie, patentový zástupce, Velflíkova 8, Praha 6

- (210) **O 190222**
 (220) 01.04.2003
 (320) 01.04.2003
 (511) 32
 (540)

Bezáda

(510) (32) ovoce nebo zeleninové šťávy a džusy a sirupy, nealkoholické nápoje, nealkoholické nápoje obohacené vitamíny nebo minerály, iontové a energetické nápoje nealkoholické, proteinové nealkoholické nápoje, dietní nápoje, želatinové nápoje, přípravky nebo příchutě na výrobu a/nebo pro přípravu nápojů, koncentráty a sirupy k výrobě nápojů, sypké směsi pro přípravu nápojů, tablety a prášky na přípravu šumivých nealkoholických nápojů, ovocné nebo zeleninové nealkoholické nápoje, nealkoholické nápoje s příchutí ovoce nebo zeleniny, minerální vody, pramenité vody, sodová voda, voda, šumivé nealkoholické nápoje, míchané nápoje nealkoholické, rajčatová šťáva jako nápoj, aperitivy nealkoholické.

- (730) **WALMARK, a. s.**, Oldřichovice 44, Třinec, Česká republika
 (740) Lukajová Dana, patentový zástupce, Advokátní a patentová kancelář Vyskočil, Krošlák a spol., Petřská 12, Praha 1

- (210) **O 190223**
 (220) 01.04.2003
 (320) 01.04.2003
 (511) 32
 (540)

Shokata

(510) (32) ovoce nebo zeleninové šťávy a džusy a sirupy, nealkoholické nápoje, nealkoholické nápoje obohacené vitamíny nebo minerály, iontové a energetické nápoje nealkoholické, proteinové nealkoholické nápoje, dietní nápoje, želatinové nápoje, přípravky nebo příchutě na výrobu a/nebo pro přípravu nápojů, koncentráty a sirupy k výrobě nápojů, sypké směsi pro přípravu nápojů, tablety a prášky na přípravu šumivých nealkoholických nápojů, ovocné nebo zeleninové nealkoholické nápoje, nealkoholické nápoje s příchutí ovoce nebo zeleniny, minerální vody, pramenité vody, sodová voda, voda, šumivé nealkoholické nápoje, míchané nápoje nealkoholické, rajčatová šťáva jako nápoj, aperitivy nealkoholické.

- (730) **WALMARK, a. s.**, Oldřichovice 44, Třinec, Česká republika
 (740) Lukajová Dana, patentový zástupce, Advokátní a patentová kancelář Vyskočil, Krošlák a spol., Petřská 12, Praha 1

- (210) **O 190233**
 (220) 02.04.2003
 (320) 02.04.2003
 (511) 35, 36
 (540)

DIREKTA

- (510) (35) podnikatelské poradenství, obchodní nebo podnikatelské informace; (36) finanční analýzy.
 (730) **RAVEN Consulting, spol. s r. o.**, Staňkova 18, Brno, Česká republika

- (210) **O 190234**
 (220) 02.04.2003
 (320) 02.04.2003
 (511) 35
 (540)

EUROVISION

- (510) (35) podnikatelské poradenství, obchodní nebo podnikatelské informace, analýza nákladů.
 (730) **RAVEN Consulting, spol. s r. o.**, Staňkova 18, Brno, Česká republika

- (210) **O 190241**
 (220) 02.04.2003
 (320) 02.04.2003
 (511) 43
 (540)



- (510) (43) provoz baru.
 (590) Barevná
 (730) **Soukupová Alena**, Žukovová 16, Ústí nad Labem, Česká republika

- (210) **O 190246**
 (220) 02.04.2003
 (320) 02.04.2003
 (511) 35
 (540)

Alergii rychle zkrátí Zyrtec

- (510) (35) reklamní, inzertní a propagační činnost.
 (730) **UCB Pharma, s.r.o.**, Koněvova 99, Praha 3, Česká republika

- (210) **O 190247**
 (220) 02.04.2003
 (320) 02.04.2003
 (511) 25, 28, 30
 (540)



- (510) (25) oděvy, obuv, kloboučnické zboží; (28) hračky; (30) cukrovinky, žvýkačky, zmrzlina, čaj, kakao.
 (730) **David Perutka**, U Mráze 267/13, Praha 10, Česká republika

- (210) **O 190253**
 (220) 02.04.2003

(320) 02.04.2003
(511) 9, 35, 42
(540)



(510) (9) přístroje pro pracování informací, počítače, software, elektronické počítačové informační a řídicí systémy, nosiče dat v elektronické podobě, elektrické vodiče, mikroprocesory, přístroje pro záznam, převod a reprodukci zvuku/obrazu, přístroje pro měření, vážení, kontrolu a signalizaci, přístroje optické a vědecké, elektrosoučástky všeho druhu spadající do této třídy; (35) činnost organizační a ekonomických poradců, vedení účetnictví, administrativní služby; (42) tvorba počítačového software - programování, zhotovování software na zakázku, jeho výzkum vývoj a projektování, poradenství, výzkum a vývoj v oblasti informatiky, informačních technologií, průmyslového řízení, automatizace a výpočetní techniky.

(730) **ProTyS, a. s.**, Na kopečku 1/1282, Praha 8, Česká republika

(740) Ing. Střelák Jiří, Pařížská 17, Praha 1

(210) **O 190270**
(220) 03.04.2003
(320) 03.04.2003
(511) 7, 9, 11
(540)



(510) (7) domácí a spotřební elektronika ve třídě 7, zejména pračky všeho druhu, elektrické kuchyňské strojky a roboty, elektricky poháněné nože a kráječe; (9) domácí a spotřební elektronika ve třídě 9, zejména žehličky; (11) elektrické vařáky a kotlíky, elektrické chladničky a mrazničky, elektrické sporáky a pečicí trouby, elektrické grily a opékače, osvětlovací zařízení, zejména pro domácnost.

(730) **AMBOS, s.r.o.**, Chodská 15, Karlovy Vary, Česká republika

(210) **O 190271**
(220) 03.04.2003
(320) 03.04.2003
(511) 7, 9, 11
(540)



(510) (7) domácí a spotřební elektronika ve třídě 7, zejména pračky všeho druhu, elektrické kuchyňské strojky a roboty, elektricky poháněné nože a kráječe; (9) domácí a spotřební elektronika ve třídě 9, zejména televizory, videopřístroje, radiopřijímače, gramofony, magnetofony, přístroje pro záznam, převod, reprodukci zvuku nebo obrazu, žehličky; (11) elektrické hořáky, elektrické chladničky a mrazničky, elektrické sporáky a pečicí trouby, elektrické grily a opékače, osvětlovací zařízení, zejména pro domácnost.

(730) **AMBOS, s.r.o.**, Chodská 15, Karlovy Vary, Česká republika

(210) **O 190272**
(220) 03.04.2003
(320) 03.04.2003
(511) 7, 9, 11
(540)



(510) (7) domácí a spotřební elektronika ve třídě 7, zejména pračky všeho druhu, elektrické kuchyňské strojky a roboty, elektricky poháněné nože a kráječe; (9) domácí a spotřební elektronika ve třídě 9, zejména televizory, videopřístroje, radiopřijímače, gramofony, magnetofony, přístroje pro záznam, převod, reprodukci zvuku nebo obrazu, žehličky; (11) elektrické vařáky a kotlíky, elektrické chladničky a mrazničky, elektrické sporáky a pečicí trouby, elektrické grily a opékače, osvětlovací zařízení, zejména pro domácnost.

(730) **AMBOS, s.r.o.**, Chodská 15, Karlovy Vary, Česká republika

(210) **O 190273**
(220) 03.04.2003
(320) 03.04.2003
(511) 3, 35, 37
(540)



(510) (3) parfumerie, vonné oleje, kosmetika, vlasové vody; (35) propagační činnost, reklama; (37) opravy.

(730) **CONETA s. r. o.**, tř. Tomáše Bati, areál TOMA a. s., Otrokovice, Česká republika

(740) JUDr., Ing. Jaroslav Majovský, Dr. Šmerala 12, Ostrava

(210) **O 190274**
(220) 03.04.2003
(320) 03.04.2003
(511) 16, 35, 40
(540)



(510) (16) papír a výrobky z papíru, kancelářské potřeby, karty, pouzdra ke kartám, letáky, prospekty, tisky, vzorky ve třídě 16; (35) agenturní činnost (obchodní vedení), inzertní a reklamní činnost, služby obchodní ve třídě 35, reklamní, propagační, dodavatelské služby pro třetí osoby; (40) služby polygrafické.

(590) Barevná

(730) **IRENA NAVRÁTILOVÁ - AGENTURA DINA**, Stará ves Nad Ondřejnicí 629, Stará ves Nad Ondřejnicí, Česká republika

(210) **O 190276**
(220) 03.04.2003
(320) 03.04.2003
(511) 16
(540)

PASNET

(510) (16) barevné tužky, pastelky, pastelové barvy, barevné papíry, papíry na psaní, tužky, kreslicí a pauzovací papíry, kreslicí kartony, lepidla pro kancelářské účely a pro lepení papíru, zvyrazňovače, psací a kreslicí štetce, štítky,

- nálepky.
 (730) **AMOS CORPORATION**, 710, Joong-Ri, Dongtan-Myun, Hwasung-Koon, Kyungki-do, Jižní Korea
 (740) Ing. František Kania, Mendlovo nám. 1a, Brno

- (210) **O 190277**
 (220) 03.04.2003
 (320) 03.04.2003
 (511) 5, 30
 (540)

Zrnokostka

- (510) (5) dietní potraviny upravené pro lékařské účely, diabetický chléb; (30) pekařské výrobky, cukrářské výrobky, pečivo, jemné pečivo, cukrářské pečivo, speciální chléb.
 (730) **Hepek, s.r.o.**, Cejl 85, Brno-Zábřovice, Česká republika
 (740) JUDr. Vítek Miroslav, Patentová a známková kancelář, Neumannova 54, Brno

- (210) **O 190278**
 (220) 03.04.2003
 (320) 03.04.2003
 (511) 5, 30
 (540)

Zrnovečka

- (510) (5) dietní potraviny upravené pro lékařské účely, diabetický chléb; (30) pekařské výrobky, cukrářské výrobky, pečivo, jemné pečivo, cukrářské pečivo, chléb.
 (730) **Hepek, s. r. o.**, Cejl 85, Brno - Zábřovice, Česká republika
 (740) JUDr. Vítek Miroslav, Patentová a známková kancelář, Neumannova 54, Brno

- (210) **O 190279**
 (220) 03.04.2003
 (320) 03.04.2003
 (511) 5, 30
 (540)

Zrnochléb

- (510) (5) dietní potraviny upravené pro lékařské účely, diabetický chléb; (30) pekařské výrobky, cukrářské výrobky, pečivo, jemné pečivo, cukrářské pečivo, chléb.
 (730) **Hepek, s. r. o.**, Cejl 85, Brno - Zábřovice, Česká republika
 (740) JUDr. Vítek Miroslav, Patentová a známková kancelář, Neumannova 54, Brno

- (210) **O 190280**
 (220) 03.04.2003
 (320) 03.04.2003
 (511) 7, 8, 9
 (540)

TTI PRAHA NÁŘADÍ

- (510) (7) stroje a obráběcí stroje; (8) ruční nářadí a nástroje; (9) přístroje optické a měřicí.
 (730) **TTI PRAHA NÁŘADÍ, s.r.o.**, Blatovská 1/1362, Praha 10, Česká republika

- (210) **O 190282**
 (220) 03.04.2003
 (320) 03.04.2003
 (511) 25, 35, 40

(540)

- (510) (25) oděvy, pokrývky hlavy; (35) obchodní zprostředkovatelství; (40) krejčovské služby, šití oděvů na míru.
 (730) **František Studený**, Návřší 524, Blučina, Česká republika
 (740) Ing. Markes Libor, Grohova 54, Brno

- (210) **O 190283**
 (220) 03.04.2003
 (320) 03.04.2003
 (511) 24, 35
 (540)



- (510) (24) tkaniny a textilie zařazené ve třídě 24, pokrývky, povlečení, ubrusy, bytový textil; (35) obchodní zprostředkovatelství.
 (730) **TaT s. r. o.**, Brechtova 16, Brno, Česká republika
 (740) Ing. Markes Libor, Grohova 54, Brno

- (210) **O 190318**
 (220) 04.04.2003
 (320) 04.04.2003
 (511) 12, 19, 37
 (540)

BOMIX

- (510) (12) dopravní prostředky pozemní, vozidla, zejména motorová, jednostopá, dvoustopá, třístopá, náhradní díly pro ně, zejména převodová a pohonná ústrojí a jejich součásti, hydraulické obvody, brzdová obložení pro motorová vozidla, např. bubny, čelisti, brzdové lamely, brzdové destičky a hadičky, filtry pro motory pozemních vozidel, olejové, palivové a vzduchové filtry, ventilátory, tlumiče pérování, spojkové lamely, ložiska a přítlačné talíře, rozvodové, klínové a drážkové řemeny, ložiska kol a tlumičů, napínáky rozvodových řemenů, klouby, osy a poloosy, řízení, lanka, táhla, náhony tachometru, karoserie a karosářské díly, spojery, pneumatiky pozemních vozidel, a to i bezdušové, duše pneumatik vozidel, lepicí kaučukové záplaty na opravy pneumatik, hroty do pneumatik, pásky na protektorování pneumatik, protismyková zařízení na pneumatiky vozidel, zejména sněhové řetězy, opravářské nářadí na opravu pneumatik, kola, disky a kryty na kola, náboje kol, bezpečnostní popruhy a pásy pro sedadla motorových vozidel, protioslňovací zařízení a a sluneční clony pro motocykly, čelní ochranná skla, vzduchové nafukovací polštáře, jako bezpečnostní zařízení pro motocyklisty, říditka; (19) stavební materiály nekovové, zejména armovaný beton, nekovové armatury pro stavby, asfalty, asfaltovaná lepenka pro stavebnictví, bazény na plavání nekovové a nepřenosné, nekovové konstrukce pro sestup nebo výstup do/z bazénů, bednění na beton nekovové, belgický mramor, betonové pražce a traverzy, břidlice přírodní nebo umělé, břidlicové desky broušené, hlazené, leštěné nebo jinak opracované, břidlice na střechy,

cement, cementová drť, struska, dlažba, dlaždice a obkládačky nekovové, též z cementu, dlažební kostky nekovové, cementové břidlice, cihly, desky, cementové omítky odolné proti ohni, cementové sloupy, vysokopecní cement, hliněné cihly pálené či nikoliv, cihly ohnivzdorné tvarované, hliněné desky, betonové desky na obkládání podlah, stavební panely, obkladové desky nekovové, dilatační trubky nekovové, dřevěné dýhy a překližky spojované nebo lepené, dřevěné ostění, stavební dřevo, dřevolepenka pro stavebnictví, dveře nekovové, neobsazené v jiných třídách, dveřní rámy a výplně, parkety, parketové vlysy a desky dřevěné, hlína a jíl, hmoty na jednolitě podlahy, hurdisky, hydraulické vápno, impregnovaná plst' na podlahy, kamenické výrobky, keramické masy, kominové nástavce nekovové, komíny, korkové cihly a desky, nárožní a střešní krokve, nekovové, trámy a nosníky, obkladový kámen, stavební obklady, obklady prahů ze dřeva, krovky, křemen, malta na stavbu, mozaiky pro stavby, mramor přírodní nebo umělý, mřížoví, zděné nádrže všech forem a na veškeré tekutiny, živичné nátěry, nátěry ohnivzdorné na cement, nekovové panely na obklady stěn, odpadní nebo drenážní potrubí z plastických hmot, otočné okenice, nekovové okenní rámy, okenní sklo, nekovová okna, též posuvná, římsy z betonu nebo ze dřeva, dřevěné ozdoby krbů, dveřní rámy, panely z napodobeného dřeva, papír pro stavebnictví, sádra, též pařížská, sádrové desky a tašky, nekovové ploty, podlahy a stropy pro stavby, překližky, schody nekovové, skleněné cihly na zdění, skleněné dlaždice světelné, skleněné obkládací desky na příčky, skleněné tašky, nekovové rámy pro skleníky, alabastrové sklo, stavební a izolační sklo, tabulové sklo pro stavební účely, slévárenská struska, ochranné střešní nátěry, šamot, šterk, vápenec, vápno, vaznice, zahradní besídky, zdi, nekovové žaluzie, též svinovací, okenní a střešní žlaby nekovové; (37) provádění staveb včetně jejich změn a udržovacích prací na nich, zejména provádění jednoduchých a drobných staveb a stavebních úprav, zvláště pak rekonstrukce bytových jader, přestavba koupelen, montáže sádkartonů, provádění dekorativních nástřiků, opravy a nátěry fasád, izolování staveb, zejména proti vlhkosti, utěšňování budov, provádění dozoru nad stavbami, demolice budov, čištění budov a staveb, instalace, montáž a údržba konstrukcí, topenářství, stavební zámečnictví, instalace, montáž a opravy ústředního vytápění a větrání, vodo- a plynoinstalace, instalace elektrických spotřebičů, ventilačních a klimatizačních zařízení, izolační práce, kladení a opravy potrubí, instalatérství, klempířské práce, malířské, lakýrnické a tapetářské práce, zejména malování a natírání interiérů a exteriérů, antikorozní nátěry a úprava, čištění interiérů budov, čištění oken, informace o opravách, zejména nátěrů, lakování a glazurování, povrchové čištění a nátěry fasád a vnějších ploch budov, malování nebo opravy reklamních tabulí, provádění izolačních nátěrů, úklid interiérů budov, pokládání parket a podlah, pokládání kabelů, zednické, omítkářské, dlaždičské obkladačské a pokrývačské práce, práce štukatérské, omítkářské a sádrovací, sklenářské práce, stavba kominů, stavba a montáž lešení, stavby inženýrské, tesařské a stavební dřevařské práce, stavební truhlářství, drobné údržbářské práce, pronájem a půjčování stavebních strojů a zařízení, zemní úpravy, odstraňování staveb, činnost autoopravny a servisu, spadající do této třídy, zejména opravy, montáž, demontáž, servis dopravních zařízení, zvláště pak pozemních motorových vozidel, motocyklů, mopedů, skútrů, tříkolek a čtyřkolek, vodních skútrů, montáž a demontáž jejich doplňků, montáž, demontáž a vyvažování kol dopravních zařízení, opravy a servis k uvedeným činnostem, pneuservis - odborné opravy všech druhů pneu a duší pneumatik, údržba a servis elektrických akumulátorů,

ošetřování vozidel antikorozním nátěrem, čištění, mytí, leštění a mazání vozidel, provádění autodiagnostiky, informace o opravách, zejména motorových vozidel.

- (730) **BOMIX CZ s. r. o.**, č. p. 452, Petrovice u Karviné, Česká republika
 (740) Pacl Václav, patentový zástupce, Okrajová 4a, Havířov - Podlesí

(210) **O 190319**

(220) 04.04.2003

(320) 04.04.2003

(511) 7, 12, 37

(540)

ALESSIO

- (510) (7) stroje a zařízení a náhradní díly k nim, zejména zapalovací svíčky pro spalovací motory a žhavicí svíčky pro naftové motory, startéry, výfukové systémy; (12) dopravní prostředky pozemní, vozidla, zejména motorová, jednostopá, dvoustopá, třístopá, náhradní díly pro ne, zejména převodová a pohonná ústrojí a jejich součásti, hydraulické obvody, brzdová obložení pro motorová vozidla, např. bubny, čelisti, brzdové lamely, brzdové destičky a hadičky, filtry pro motory pozemních vozidel, olejové, palivové a vzduchové filtry, ventilátory, tlumiče pérování, spojkové lamely, ložiska a přítlačné talíře, rozvodové, klínové a drážkové řemeny, ložiska kol a tlumičů, napínáky rozvodových řemenů, klouby, osy a poloosy, řízení, lanka, táhla, náhony tachometru, karoserie a karosářské díly, spojery, pneumatiky pozemních vozidel, a to i bezdušové, duše pneumatik vozidel, lepicí kaučukové záplaty na opravy pneumatik, hroty do pneumatik, pásy na protektorování pneumatik, protismyková zařízení na pneumatiky vozidel, zejména sněhové řetězy, opravářské nářadí na opravu pneumatik, kola, disky a kryty na kola, náboje kol, bezpečnostní popruhy a pásy pro sedadla motorových vozidel, protioslňovací zařízení a sluneční clony pro motocykly, čelní ochranná skla, vzduchové nafukovací polštáře, jako bezpečnostní zařízení pro motocyklisty, říditka; (37) činnost autoopravny a servisu, spadající do této třídy, zejména opravy, montáž, demontáž, servis dopravních zařízení, zvláště pak pozemních motorových vozidel, motocyklů, mopedů, skútrů, tříkolek a čtyřkolek, vodních skútrů, montáž a demontáž jejich doplňků, montáž, demontáž a vyvažování kol dopravních zařízení, opravy a servis k uvedeným činnostem, pneuservis - odborné opravy všech druhů pneu a duší pneumatik, údržba a servis elektrických akumulátorů, ošetřování vozidel antikorozním nátěrem, čištění, mytí, leštění a mazání vozidel, provádění autodiagnostiky, informace o opravách, zejména motorových vozidel.

- (730) **BOMIX CZ s. r. o.**, č. p. 452, Petrovice u Karviné, Česká republika

- (740) Pacl Václav, patentový zástupce, Okrajová 4a, Havířov - Podlesí

(210) **O 190320**

(220) 04.04.2003

(320) 04.04.2003

(511) 29, 30, 40

(540)



- (510) (29) pekařské tuky, tukové náhražky, náplně, výrobky

obsahující upravené mandle, ořechy, arašidy, kokos, mák, kandované a sušené ovoce, texturované proteiny a směsi z nich pro humánní využití, pasty a pomazánky z leguminos a z jejich směsí, želírovací látky včetně ostatních substancí a výrobků zařazených v této třídě, mléko a mléčné výrobky, vejce, jejich výtažky, náhražky a výrobky z nich, žitné klíčky, jedlé oleje a tuky, ovoce zmrazené, sušené, vařené a kandované, ovocná dřev, marmelády, hrozinky, jádrová paštika, masové paštiky, kaviár; (30) suroviny a polotovary pro pekárenskou a cukrářskou výrobu, zahušťovací a pojící čidla, zpracovaná mouka obsahující všechny přísady nutné pro výrobu pekařských, cukrářských a těstářských výrobků, trvanlivého a jemného pečiva, ostatní speciální komponenty a výrobky pro zušlechťování poživatin zejména extrakty a moučky ze sladu, polevy, zlepšující přípravky vše do chleba, pečiva a cukrářských výrobků, mlynářské, těstářské, pekařské a cukrářské výrobky, potravinářské mouky, mouky z obilovin, z luštěnin, výrobky obsahující obiloviny a/nebo luštěniny a směsi z nich, výrobky z mouky, z luštěnin a obsahující mouku z obilovin a/nebo z luštěnin pro další zpracování, mouka sloužící jako dělicí produkt pro pekařské a cukrářské výrobky, pečivové hmoty, pasty nebo prášky (pekárenské a cukrářské), výrobky expandované, extrudované, včetně ostatních výrobků zdravé a racionální výživy obsahující např. biodegradovatelné látky, obalová pouzdra z mouky, přírodní vlákniny, ostatní ingredience zařazené v této třídě, pekařské výrobky, zejména moučné, zvláště chléb všeho druhu, zejména nekvašený a sladový, chlebičky a taštičky, též plněné masem, sýrem, zeleninou, pizza, chlebové konzervy, kvásek, kvasnice, běžné, jemné a trvanlivé pečivo, housky, též plněné masem, sýrem, atd., rohlíky, bagety, škrobovitě výrobky, jemné, trvanlivé a sladové pečivo, cukrářské pečivo a výrobky, zvláště drobné cukroví a cukrovinky, perník, moučníky, zejména bábovky, koláče, dorty, drobné pečivo, sušenky a oplatky, lívance, cukrovinky nečokoládové i čokoládové, káva, kávové náhražky a přísady, čaj, kakao a kakaové přípravky a výrobky, čokoláda, rýže, cukr, med, sůl, droždí, kypřící prášky, melasový sirup, kmín, koření a jeho směsi, potravinářské dresingy a zahušťovače, sušené byliny jako koření, jejich výtažky a náhražky, dehydratovaná hotová jídla a směsi k přípravě hotových jídel, mandlové těsto a marcipán, plnicí masy do pečiva, zmrzlina, potravinové doplňky ve formě práškových směsí, pastilek, bonbónů, prášků nebo žvýkaček, spadajících do této třídy, minerály, multiminerálové komplexy a stopové prvky jako doplňky výživy, trestí a výtažky do potravin, nikoliv pro lékařské účely; (40) služby pekařství a cukrářství, spadající do této třídy, zejména zpracování těsta, zhotovování pekařských a cukrářských polotovarů a jejich pečení, konzervování potravin, včetně uzení, lisování ovoce, mletí.

(590) Barevná

(730) **Pekařství Illík, spol. s r. o.**, Bílovec-Lhotka 8, Bílovec, Česká republika

(740) Pacl Václav, patentový zástupce, Okrajová 4a, Havířov - Podlesí

(210) **O 190322**

(220) 04.04.2003

(320) 04.04.2003

(511) 16, 35

(540) **ŽIVOT BEZ TABÁKU**
nadační fond

(510) (16) reklamní tiskoviny a materiály; (35) poskytování reklamy a reklamní činnost.

(590) Barevná

(730) **STUDIO BEAM, s. r. o.**, Václavské nám. 64, Praha 1, Česká republika(210) **O 190330**

(220) 04.04.2003

(320) 04.04.2003

(511) 36, 37, 39

(540)

**SERVICE LEASE**

(510) (36) leasing motorových vozidel, automobilů, nákladních vozidel, manipulačních vozidel a techniky; (37) pronájem manipulačních vozidel a techniky; (39) pronájem motorových vozidel, automobilů, nákladních vozidel.

(590) Barevná

(730) **Hanousek Michal**, Blanická 2028/15, Praha 2, Česká republika(210) **O 190336**

(220) 04.04.2003

(320) 20.02.2003

(511) 33

(540)

PUEYO ECHEVARRIA

(510) (33) alkoholické nápoje (s výjimkou piv).

(730) **VILLA ATUEL, S.A.**, 5500 San Rafael, Don Balbino, s/n-Villa Atuel, Mendoza, Argentina

(740) Patentservis Praha a.s., Jivenská 1273/1, Praha 4

(210) **O 190337**

(220) 04.04.2003

(320) 04.04.2003

(511) 9, 16, 41

(540)

MARTINŮ COLLEGIUM
MARTINŮ COLLEGIUM
PRAGA

(510) (9) nosiče zvukové a obrazové, informace v elektronické podobě; (16) tiskoviny, programy, propagační materiály, plakáty, vstupenky; (41) koncertní, nahrávací a vydavatelská činnost, veřejné vystupování.

(730) **Sedlák Martin**, Vyžlovská 2251, Praha 10, Česká republika(210) **O 190339**

(220) 04.04.2003

(320) 04.04.2003

(511) 39, 41, 43

(540)

AKORD TRAVEL

(510) (39) služby cestovní agentury, organizování tuzemských i zahraničních zájezdů a pobytů, výletů a návštěv pamětihodností; (41) poskytování služeb v oblasti sportovního, kulturního a rekreačního využití osob, zajišťování školení, seminářů, kongresů; (43) poskytování ubytovacích a hostinských služeb.

(730) **Ing. Milan Šírek**, Malá Štěpánská 11, Praha 2, Česká republika

(740) Ing. Belfín Vladimír, P.O.Box 117, Kladno

(210) **O 190340**
 (220) 04.04.2003
 (320) 04.04.2003
 (511) 6, 7, 19
 (540)



- (510) (6) stavební kovové konstrukce, kovové stavební profily, spojovací materiály kovové, stavební/nábytkové kování z kovu, okna, dveře nebo jiné stavební prvky z kovu; (7) průmyslové stroje a jejich součásti pro zpracování, úpravu a tváření materiálů - zejména skla, kovů a dřeva; (19) stavební materiály nekovové, stavební a tabulové sklo, sklo izolační pro stavby, stavební plasty, stavební dřevo, stavební nekovové konstrukce, spojovací materiály nekovové, okna, dveře nebo jiné stavební prvky ze skla, plastu nebo dřeva.
- (730) **IMPRA spol. s r.o.**, Reinerova 710/21, Praha 6 - Řepy, Česká republika
- (740) Ing. Střelák Jiří, Pařížská 17, Praha 1

(210) **O 190341**
 (220) 04.04.2003
 (320) 04.04.2003
 (511) 9, 37
 (540)



- (510) (9) přístroje a zařízení pro záznam, převod a reprodukci zvuku nebo obrazu a jejich součástí, zvukové nebo obrazové nosiče informací spadající do této třídy, elektrické vodiče - kabely; (37) instalace a opravy elektronických přístrojů a zařízení.
- (730) **BaSys CS, s.r.o.**, Přátelství 1011, Praha 10 - Uhřetíněves, Česká republika
- (740) Ing. Střelák Jiří, Pařížská 17, Praha 1

(210) **O 190342**
 (220) 04.04.2003
 (320) 04.04.2003
 (511) 29, 32
 (540)

CLAMATO

- (510) (29) zeleninové šťávy (na vaření), konzervované ovoce a zelenina, potravinové přípravky sestávající ze směsi z rajčatové šťávy a šťávy ze škeblí; (32) nealkoholické nápoje, sirupy a přípravky pro výrobu nealkoholických nápojů, ovocné a zeleninové šťávy jako nápoje, všechny uvedené nápoje obsahující nebo ochucené extrakty nebo šťávami ze škeblí nebo z rajčat.
- (730) **Mott's Inc.**, Six High Ridge Park, Stamford, Spojené státy americké, Connecticut
- (740) JUDr. Matějka Jan, Advokátní a patentová kancelář Čermák, Hořejš, Myslíl, Národní 32, Praha 1

(210) **O 190363**
 (220) 07.04.2003
 (320) 07.04.2003
 (511) 35, 42

(540)

TETRACO

- (510) (35) organizační a obchodní poradenství v oblasti zahraničně hospodářské činnosti; (42) technické a průmyslové poradenství v oblasti zahraničně hospodářské činnosti.
- (730) **JUDr. Ing. Pavel Berka**, Slezákova 26, Brno, Česká republika
- (740) RNDr. Halaxová Zdeňka, TETRAPAT, Univerzitní 7, Olomouc

(210) **O 190364**
 (220) 07.04.2003
 (320) 07.04.2003
 (511) 24, 25, 26
 (540)



- (510) (24) tkaniny a textilní výrobky, které nejsou uvedeny v jiných třídách, pokrývky ložní a ubrusy; (25) oděvy, obuv, kloboučnické zboží; (26) krajky, výšivky, stuhy a tkaničky, knoflíky, háčky a očka/poutka, galanterie, špendlíky a jehly, umělé květiny.
- (730) **Dana Jansová**, Karolíny Světlé 456, Ústí nad Orlicí, Česká republika

(210) **O 190366**
 (220) 07.04.2003
 (320) 07.04.2003
 (511) 9, 16, 36, 41
 (540)



- (510) (9) datové nosiče, zejména nosiče optické, magnetické a magnetooptické, manuály v elektronické podobě, počítačové programy, učebnice, knihy, brožury, zkušební testy, instruktážní, uživatelské a veškeré periodické a neperiodické tiskoviny vydávané na nosičích; (16) didaktické, výukové a školní pomůcky z papíru a kartonu, papír a výrobky z papíru a lepenky v listových formátech i rolích, reklamní, propagační a užitkové výrobky z papíru, např. etikety, podnosy pro rychlé občerstvení, kelímky, utěrky, ubrusy, ubrousky, ručníky, toaletní papír, tiskoviny, periodické i neperiodické publikace, informační, reklamní a propagační letáky, plakáty, prospekty, pohlednice, mapy, průvodce, školní a kancelářské potřeby, jako jsou učebnice, skripta, pracovní plány, učební rozvrhy, dopisní obálky, poštovní tašky, sešity, bloky, záznamní knihy, účetní knihy a účetní doklady, rychlovazače, zakládací desky, pořadače, adresáře, přání, novoročenky, kalendáře, samolepky, obtisky, vystřihovánky, omalovánky, kartičky, balící papír, papírové tašky, sešity, skicáky, etikety, psací a rýsovací potřeby, korektory, ořezávátka a ořezávací strojky na tužky, razítka a podušky razítkovací, školní tabule, informační a orientační tabulky, nástěnky,

pracovní podložky, ukazovátko, globusy, sešivačky a řezačky tiskovin, stroje a přístroje na rozmnožování a kopírování, psací stroje a pásy pro tyto stroje, tiskárenské a kartonážní výrobky, jako jsou deníčky, diáře, památníky, kroniky, knižní desky, krabice, krabičky na cukrovinky či drobné dárky, obalové folie a obaly z papíru, kartonu a plastických hmot, jako jsou obalové folie a sáčky pro balení potravin, sáčky na zmrazování potravin, sáčky do odpadkových košů, pytle, obalové a lepicí pásy, samolepicí folie, sáčky pro mikrovlnné trouby, lepidla a klovatiny pro papírenství a domácnost, materiály pro umělce zařazené v této třídě, jako jsou štětce, uhly na kreslení, vosky modelovací, křídly, rytecké desky, malířská plátna, modelovací hlíny a pasty; (36) správa, pronájem, zprostředkování a obchodování v oblasti nemovitostí; (41) nakladatelská a vydavatelská činnost v oblasti periodických a neperiodických publikací, zejména se zaměřením na didaktické, školní a výukové pomůcky.

- (730) **OLDIPO s.r.o.**, tř. Svobody 639/20, Olomouc, Česká republika
 (740) Ing. Petr Soukup, patentový a známkový zástupce, Švédská 3, Olomouc

- (210) **O 190367**
 (220) 07.04.2003
 (320) 07.04.2003
 (511) 39, 43, 44
 (540)



- (510) (39) provoz cestovní kanceláře; (43) služby cestovní kanceláře spojené se zajišťováním ubytování a stravování; (44) přímořské lázeňské služby, zaměřené na rekondici, relaxaci, léčení - specifické v odbornostech: neurologie, rehabilitace, interna, diabetologie, dermatologie, alergologie a imunologie, TRN - pneumonologie, inhalace, oxygenoterapie, balneologie, rehabilitace a masáže.
 (730) **CK Harmonie medical s.r.o.**, V Olšínách 83, Háj ve Slezsku, Česká republika

- (210) **O 190368**
 (220) 07.04.2003
 (320) 07.04.2003
 (511) 3, 21
 (540)



- (510) (3) prášky a vodičky pro čištění a ošetření zubů, zubní pasty, prostředky pro bělení zubů, ústní vody; (21) zubní kartáčky včetně elektrických, kartáčky na čištění mezizubních prostor, dentální nitě.
 (730) **Milan Bartoň**, Matěje z Janova 85/19, Olomouc - Bělidla, Česká republika
 (740) Ing. Petr Soukup, patentový a známkový zástupce, Švédská 3, Olomouc

- (210) **O 190369**
 (220) 07.04.2003
 (320) 07.04.2003
 (511) 30
 (540)

JARNÍ TRUBIČKY

- (510) (30) sušenky, oplatky, suchary, jemné pečivo, dorty, cukrovinky, cukrářské výrobky, všechny tyto obyčejné a/nebo s polevou a/nebo plněné a/nebo kořeněné, zejména slané a sladké výrobky - vaničky, košíčky, dortové oplatky, trubičky prázdné i plněné a další oplatkové doplňky pro cukrárenskou výrobou, výrobky povzbuzující chuť k jídlu slané nebo sladké, obsahující pekařské nebo piškotové těsto nebo těsto na jemné pečivo, koláče, koláčky a jídla zhotovená z koláčového (dortového) těsta nebo obsahující (dortové) těsto, ovocné koláče, těstoviny ochucené nebo neochucené a/nebo plněné, obilní vločky a jiné obilné výrobky a přípravky určené k lidské výživě, müsli.
 (730) **Pravé hořické trubičky, s.r.o.**, Libonice 67, Hořice, Česká republika
 (740) Ing. Petr Soukup, patentový a známkový zástupce, Švédská 3, Olomouc

- (210) **O 190370**
 (220) 07.04.2003
 (320) 07.04.2003
 (511) 30
 (540)

MIKULÁŠSKÉ TRUBIČKY

- (510) (30) sušenky, oplatky, suchary, jemné pečivo, dorty, cukrovinky, cukrářské výrobky, všechny tyto obyčejné a/nebo s polevou a/nebo plněné a/nebo kořeněné, zejména slané a sladké výrobky - vaničky, košíčky, dortové oplatky, trubičky prázdné i plněné a další oplatkové doplňky pro cukrárenskou výrobou, výrobky povzbuzující chuť k jídlu slané nebo sladké, obsahující pekařské nebo piškotové těsto nebo těsto na jemné pečivo, koláče, koláčky a jídla zhotovená z koláčového (dortového) těsta nebo obsahující (dortové) těsto, ovocné koláče, těstoviny ochucené nebo neochucené a/nebo plněné, obilní vločky a jiné obilné výrobky a přípravky určené k lidské výživě, müsli.
 (730) **Pravé hořické trubičky, s.r.o.**, Libonice 67, Hořice, Česká republika
 (740) Ing. Petr Soukup, patentový a známkový zástupce, Švédská 3, Olomouc

- (210) **O 190373**
 (220) 07.04.2003
 (320) 07.04.2003
 (511) 37, 41, 43
 (540)



- (510) (37) opravy a servis nevýherních hracích přístrojů a zařízení; (41) pronájem a provozování nevýherních hracích přístrojů a zařízení, výchovně-zábavné klubové služby, provozování tělovýchovných a sportovních zařízení, provozování zařízení pro rekondici a regeneraci; (43) činnost hostinská a restaurační, zejména činnost výčepní.
 (730) **LUCKY Plus, s.r.o.**, Hlavní třída 16 A, Šumperk, Česká republika
 (740) **Andrůs Mirek**, Bělidelská 12, Olomouc

(210) **O 190374**
 (220) 07.04.2003
 (320) 07.04.2003
 (511) 16, 32, 33
 (540)

COOLBEJK

(510) (16) papírové obaly, etikety, reklamní, propagační a informační materiály, tašky z papírů a plastů; (32) piva, minerální vody, šumivé nápoje a jiné nápoje nealkoholické, nápoje a šťávy ovocné, sirupy a jiné přípravky k zhotovování nápojů; (33) alkoholické nápoje (s výjimkou pív).
 (730) **SOARE SEKT a. s.**, Podhorská 74, Jablonec nad Nisou, Česká republika
 (740) Kolátor Kamil, Lučanská 5, Jablonec nad Nisou

(210) **O 190375**
 (220) 07.04.2003
 (320) 07.04.2003
 (511) 16, 32, 33
 (540)

REDBEJK

(510) (16) papírové obaly, etikety, reklamní, propagační a informační materiály, tašky z papírů a plastů; (32) piva, minerální vody, šumivé nápoje a jiné nápoje nealkoholické, nápoje a šťávy ovocné, sirupy a jiné přípravky k zhotovování nápojů; (33) alkoholické nápoje (s výjimkou pív).
 (730) **SOARE SEKT a. s.**, Podhorská 74, Jablonec nad Nisou, Česká republika
 (740) Kolátor Kamil, Lučanská 5, Jablonec nad Nisou

(210) **O 190377**
 (220) 07.04.2003
 (320) 07.04.2003
 (511) 35, 41
 (540)



(510) (35) reklamní, inzertní a propagační činnost, reklamní, inzertní a propagační činnost prostřednictvím jakéhokoliv média, prostřednictvím telefonní, datové, informační, elektronické, komunikační nebo počítačové sítě, poskytování informací a jiných informačních produktů komerčního nebo reklamního charakteru, multimediálních informací komerčního charakteru, komerční využití Internetu v oblastech komerčních internetových médií a vyhledávacích služeb, on-line inzerce, zprostředkování v oblasti nákupu a prodeje zboží, marketing a průzkum trhu; (41) zábava, zábavní činnost, organizování zábavy, sportovní a kulturní činnost, soutěže, zprostředkovávání informací z oblasti vzdělávání, školení, zábavy, sportu a kultury prostřednictvím jakéhokoliv média a počítačové komunikační sítě, zprostředkování služeb v oblasti zábavy, kultury a soutěží, vzdělávání, zajišťování školení, agenturní činnost v oblasti kultury, zábavy, sportu, provozování kulturních a kulturně-vzdělávacích zařízení, organizování obsahující kurzy a odborný výcvik, zábavné, sportovní a sociální aktivity.

(730) **Michal Žáček - agentura VELRYBA**, Šarovy 46, Zlín - Bohuslavice, Česká republika
 (740) Ing. Jaromír Píkrýl, Patentová a známková kancelář, Včelín 1161, Hulín

(210) **O 190383**
 (220) 07.04.2003
 (320) 07.04.2003
 (511) 31, 37, 40, 44
 (540)



(510) (31) výrobky zemědělské, zahradnické, lesní a zrní neuvedené v jiných třídách, osivo, rostliny a přírodní květiny; (37) instalační služby; (40) zpracování materiálu - sušení květin a dalšího rostlinného materiálu, jeho barvení, úprava, vytváření svazků apod; (44) péče o hygienu a krásu osob a zvířat, zemědělské, zahradnické a lesnické služby.
 (730) **Libuše Ungerová**, Vášova 265/19, Praha 10 - Kolovraty, Česká republika

(210) **O 190386**
 (220) 07.04.2003
 (320) 07.04.2003
 (511) 41
 (540)



Škola Jaroslava Ježka

(510) (41) výchova, vzdělávání, zábava, sportovní a kulturní aktivity.
 (590) Barevná
 (730) **ŠKOLA JAROSLAVA JEŽKA, Speciální školy pro zrakově postižené**, Loretánská 19, Praha 1, Česká republika

(210) **O 190392**
 (220) 07.04.2003
 (320) 07.04.2003
 (511) 6, 7, 8, 17, 19, 35, 37, 40, 42
 (540)



(510) (6) kovové formy na odlévání a vstřikování plastů a kovů, kovové odlitky, lisovací kovové matrice, kovové stavební výrobky spadající do této třídy, zámečnické a klempířské potřeby, vyfukovací a lisovací formy kovové pro plasty i kovy, kovové konstrukce; (7) obráběcí a střížné stroje, převodová ústrojí, spojky a transmisní zařízení pro stacionární stroje, NC a CNC stroje, frézovací stroje, řezací a dělicí stroje, pojezdové a podávací dílenské stroje a zařízení; (8) nástroje a nářadí ruční; (17) plastové výrobky,

zejména plastové lišty, polotovary z plastických hmot, plastové trubky ohebné, těsnící a izolační plastové výrobky; (19) stavební materiály nekovové, přenosné konstrukce nekovové, plastové trubky a trubkové spojovací díly neohebné pro stavební instalace a infrastrukturu, stavební konstrukční prvky nekovové, podlahové, stěnové a stropní přichytky a rohovky nekovové, stavební plastové díly spadající do této třídy; (35) zprostředkování v oblasti obchodu, vedení obchodní administrativy, poskytování obchodních konzultací; (37) opravy, servis a údržba strojů a strojních systémů, opravy a renovace licích a vstřikovacích forem, opravy a renovace lisovacích matric, opravářské služby v oblasti nástrojů a nářadí; (40) barvení a pokovování plastových dílů a celků, leštění a broušení materiálů, barvení a pokovování kovových dílů; (42) služby projekční a konstrukční kanceláře, návrhy technologických postupů zejména ve strojírenské výrobě, průmyslové analýzy, tvorba software.

(730) **Nástrojárna S+H, s. r. o.**, Řípská 818, Mělník, Česká republika

(210) **O 190406**

(220) 07.04.2003

(320) 07.04.2003

(511) 18, 25, 35

(540)

DOMENICUS

(510) (18) kůže, imitace kůže a výrobky z těchto materiálů, zejména módní doplňky, kufry, zavazadla, deštníky, slunečníky a hole; (25) oděvy, obuv a kloboučnické zboží všeho druhu, zejména obuv, oděvy a kloboučnické zboží pro mládež a pro volný čas; (35) inzertní, reklamní a propagační činnost, obstaravatelská a zprostředkovatelská činnost v oblasti obchodu, poskytování pomoci při provozu obchodu, marketing.

(730) **DOMENICUS, s. r. o.**, Barrandovská 54/437, Praha 5, Česká republika

(740) JUDr. Aleš Zábrš, advokát a patentový zástupce, Na Beránce 2, Praha 6

(210) **O 190407**

(220) 07.04.2003

(320) 07.04.2003

(511) 18, 25, 35

(540)

FREE FLY

(510) (18) kůže, imitace kůže a výrobky z těchto materiálů, zejména módní doplňky, kufry, zavazadla, deštníky, slunečníky a hole; (25) oděvy, obuv a kloboučnické zboží všeho druhu, zejména obuv, oděvy a kloboučnické zboží pro mládež a pro volný čas; (35) inzertní, reklamní a propagační činnost v oblasti obchodu, poskytování pomoci při provozu obchodu, marketing.

(730) **DOMENICUS, s. r. o.**, Barrandovská 54/437, Praha 5, Česká republika

(740) JUDr. Aleš Zábrš, advokát a patentový zástupce, Na Beránce 2, Praha 6

(210) **O 190409**

(220) 07.04.2003

(320) 07.04.2003

(511) 32

(540)

MIRINDA JABLKOVÉ TORNÁDO

(510) (32) minerálky, sodovky a jiné nealkoholické nápoje, ovocné nápoje a džusy sirupy, koncentráty a jiné přípravky pro výrobu nápojů.

(730) **PepsiCo, Inc.**, 700 Anderson Hill Road, Purchase, Spojené státy americké, New York

(740) JUDr. Otakar Švorčík, Společná advokátní kancelář Všečeka Zelený Švorčík Kalenský a partneři, Háčkova 2, Praha 2

(210) **O 190412**

(220) 07.04.2003

(320) 07.04.2003

(511) 4, 12, 34, 35, 36, 37, 39, 40, 42, 43

(540)



(510) (4) průmyslové oleje a tuky, mazadla, pohonné hmoty; (12) motorová vozidla a jejich příslušenství (automobilové řetězy, sluneční clony pro automobily, bezpečnostní pásy pro sedadla vozidel, automobilové bezpečnostní sedačky pro děti, čalounění a potahy vozidel, houkačky pro vozidla, kryty na automobilová kola, zavazadlové nosiče pro vozidla, nosiče jízdních kol a lyží, opěrky hlavy na sedadla vozidel, pneumatiky, poplašné zabezpečovací zařízení pro vozidla, tažná zařízení pro vozidla, stěrače skel, tlumiče pérování vozidel, volanty vozidel, zařízení pro signalizaci zpětné jízdy automobilu, zpětná zrcátka, karosérie automobilů a jejich doplňky, autodoplňky); (34) tabákové výrobky, potřeby pro kuřáky; (35) reklamní činnost a marketing, zprostředkování obchodu, vedení účetnictví, činnost účetních poradců, činnost podnikatelských, organizačních a ekonomických poradců, automatizované zpracování dat, služby databank (vyhledávání dat v počítačových souborech pro třetí osoby, překlad informací do počítačových databází, systematizace informací do počítačových databází), administrativní služby, činnost autobazaru - zprostředkování obchodu s ojetými vozidly; (36) směnárenská činnost, zastupování v celním řízení, realitní činnost, činnost finančních poradců; (37) provozování čerpacích stanic s palivy a mazivy, provádění jednoduchých a drobných staveb včetně jejich změn a odstraňování; (39) motorová doprava nákladní a osobní, vnitrostátní a mezinárodní, skladování paliv a maziv a jejich doprava a přeprava, mezinárodní a vnitrostátní zasilatelství, skladování zboží a manipulace s nákladem, doprava a skladování odpadu, činnost technických poradců v oblasti dopravy a skladování, provoz a pronájem garáží, provoz skladovacích a odstavných ploch pro motorová vozidla, pronájem motorových vozidel, zprostředkování služeb v oblasti dopravy a skladování zboží; (40) nakládání s odpady (recyklace, zpracování, spalování a likvidace odpadu); (42) tvorba a vývoj software, poradenství v oblasti hardware a software, správa sítí; (43) ubytovací služby.

(730) **ČETRANS a. s.**, Revoluční 3289/13, Ústí nad Labem, Česká republika

(740) Dipl. Ing. Jiří Chlustina, Unipatent, Jana Masaryka 43-47, Praha 2

(210) **O 190414**

(220) 07.04.2003

(320) 07.04.2003

(511) 16

(540)



(510) (16) plenky z papíru nebo buničiny.

(730) SPAR ČESKÁ OBCHODNÍ SPOLEČNOST s. r. o., Nákupní 389/1, Praha 10 - Štěrboholy, Česká republika

(210) O 190416

(220) 07.04.2003

(320) 07.04.2003

(511) 9, 16, 35, 37, 41

(540)



7.-12. 6. 2003, Brno



(510) (9) přístroje pro záznam, přenos nebo reprodukci zvuku či obrazu, software na magnetických nosičích, magnetické nebo optické nosiče zvukových a/nebo obrazových záznamů nahrané i nenahrané, videokazety nahrané i nenahrané, audiokazety nahrané i nenahrané, audiovizuální programy, audioprogramy, audiovizuální díla, audiovizuální díla v digitální podobě, CD disky, videodiskety, audiodiskety, informace a záznamy v elektronické podobě; (16) papír, lepenka a výrobky z těchto materiálů, které nejsou zařazeny do jiných tříd, tiskárenské výrobky, tiskoviny, časopisy, periodika, knihy, potřeby pro knižní vazby, fotografie, papírenské zboží, fotografie, fólie, kalendáře, katalogy, prospekty, plakáty, pohlednice, mapy, obálky, obaly, obaly na spisy, desky, desky na dokumenty, dopisní papír, držáky na psací potřeby, etikety kromě textilních, samolepky, vlajky, papír balicí, papírové ubrusky, psací potřeby, psací podložky, psací soupravy, lepidla pro papírenství nebo domácnost, materiál pro umělce, štětce, psací stroje a kancelářské potřeby s výjimkou nábytku, kancelářské pořadače, učební a školní potřeby a pomůcky s výjimkou přístrojů, plastické obaly, které nejsou zařazeny do jiných tříd; (35) inzertní, reklamní a propagační činnost, poskytování pomoci při provozu obchodu včetně zprostředkování obchodních a souvisejících obchodně personálních záležitostí, organizování výstav a veletrhů k reklamním a obchodním účelům, organizování módních přehlídek k obchodním účelům, odborné poradenství, vztahující se k organizování obchodních výstav a veletrhů, správa obchodních zájmů třetích osob, vypracování statistických přehledů, poradenství v oblasti organizace a ekonomiky podnikání, marketing, průzkum a analýzy trhů, činnost a služby v oblasti aranžérství výstavních ploch, výslovných expozic, jakož i výstavních exponátů k reklamním a obchodním účelům, pronájem kancelářských strojů a zařízení, distribuce zboží k reklamním účelům, rozmnožování dokumentů; (37) technické zabezpečení výstav a výstavních ploch, zejména instalace (montáž) a demontáž výstavních expozic, jakož i výstavních exponátů; (41) činnost vyučovací, výchovná, vzdělávací a zábavní včetně pořádání specializačních doškolovacích kurzů, symposií a konferencí, doprovodné výstavy, provozování pracovně diskusního a zájmového klubu, organizování výstav a veletrhů ke vzdělávacím, kulturním, výchovným a

zábavním účelům, organizování společensko-kulturních akcí, pořádání zábavních soutěží, organizování soutěží o oceňování nejlepších exponátů, jakož i nejlepších expozic, odborné poradenství, vztahující se k organizování výstav a veletrhů, organizování módních přehlídek pro výchovné, vzdělávací, kulturní a zábavní účely, jakož i pro informace o módě, kromě módních přehlídek pro reklamní účely, nakladatelská a vydavatelská činnost, provozování galerií.

(730) Veletřhy Brno, a. s., Výstaviště 1, Brno, Česká republika

(740) Ing. Dohnal Jiří, patentový zástupce, Nedbalova 29, Brno

(210) O 190491

(220) 09.04.2003

(320) 09.04.2003

(511) 16, 18, 24, 25, 28, 34, 35, 36, 37, 41, 43

(540)



(510) (16) časopisy, knihy, publikace, reklamní prospekty, informační letáky, losy, propagační předměty jako jsou zejména tužky, kalendáře, plakáty, diáře, těžítka; (18) tašky, brašny, batohy; (24) ručníky; (25) trička, čepice; (28) hrací karty; (34) zapalovače; (35) reklamní činnost, administrativní práce, automatizované zpracování dat; (36) pronájem bytových a nebytových prostor; (37) úklid; (41) organizování sportovních sázek a číselných loterií, provozování loterií a jiných podobných her v souladu s obecně závaznými právními předpisy, prodej losů a příjem sázek ve smluvně závazných sběrných právnických a fyzických osob a ve sběrných zřízených společnostech, vydavatelská činnost, nakladatelská činnost; (43) služby spojené s poskytováním občerstvení, poskytování občerstvení.

(590) Barevná

(730) SAZKA, a. s., K Žižkovu 4, Praha 9, Česká republika

(740) Patentservis Praha a.s., Jivenská 1273/1, Praha 4

(210) O 190492

(220) 09.04.2003

(320) 09.04.2003

(511) 16, 18, 24, 25, 28, 34, 35, 36, 37, 41, 43

(540)



(510) (16) časopisy, knihy, publikace, reklamní prospekty, informační letáky, losy, propagační předměty jako jsou zejména tužky, kalendáře, plakáty, diáře, těžítka; (18) tašky, brašny, batohy; (24) ručníky; (25) trička, čepice; (28) hrací karty; (34) zapalovače; (35) reklamní činnost, administrativní práce, automatizované zpracování dat; (36) pronájem bytových a nebytových prostor; (37) úklid; (41) organizování sportovních sázek a číselných loterií, provozování loterií a jiných podobných her v souladu s obecně závaznými právními předpisy, prodej losů a příjem sázek ve smluvně závazných sběrných právnických a

fyzických osob a ve sběrnách zřízených společnostmi, vydavatelská činnost, nakladatelská činnost; (43) služby spojené s poskytováním občerstvení, poskytování občerstvení.

- (590) Barevná
(730) SAZKA, a. s., K Žižkovu 4, Praha 9, Česká republika
(740) Patentservis Praha a.s., Jivenská 1273/1, Praha 4

(210) O 190493

- (220) 09.04.2003
(320) 09.04.2003
(511) 16, 18, 24, 25, 28, 34, 35, 36, 37, 41, 43
(540)



- (510) (16) časopisy, knihy, publikace, reklamní prospekty, informační letáky, losy, propagační předměty jako jsou zejména tužky, kalendáře, plakáty, diáře, těžítka; (18) tašky, brašny, batohy; (24) ručníky; (25) trička, čepice; (28) hrací karty; (34) zapalovače; (35) reklamní činnost, administrativní práce, automatizované zpracování dat; (36) pronájem bytových a nebytových prostor; (37) úklid; (41) organizování sportovních sázek a číselných loterií, provozování loterií a jiných podobných her v souladu s obecně závaznými právními předpisy, prodej losů a příjem sázek ve smluvně závazných sběrných právnických a fyzických osob a ve sběrnách zřízených společnostmi, vydavatelská činnost, nakladatelská činnost; (43) služby spojené s poskytováním občerstvení, poskytování občerstvení.

- (590) Barevná
(730) SAZKA, a.s., K Žižkovu 4, Praha 9, Česká republika
(740) Patentservis Praha a.s., Jivenská 1273/1, Praha 4

(210) O 190494

- (220) 09.04.2003
(320) 09.04.2003
(511) 16, 18, 24, 25, 28, 34, 35, 36, 37, 41, 43
(540)



- (510) (16) časopisy, knihy, publikace, reklamní prospekty, informační letáky, losy, propagační předměty jako jsou zejména tužky, kalendáře, plakáty, diáře, těžítka; (18) tašky, brašny, batohy; (24) ručníky; (25) trička, čepice; (28) hrací karty; (34) zapalovače; (35) reklamní činnost, administrativní práce, automatizované zpracování dat; (36) pronájem bytových a nebytových prostor; (37) úklid; (41) organizování sportovních sázek a číselných loterií, provozování loterií a jiných podobných her v souladu s obecně závaznými právními předpisy, prodej losů a příjem sázek ve smluvně závazných sběrných právnických a fyzických osob a ve sběrnách zřízených společnostmi, vydavatelská činnost, nakladatelská činnost; (43) služby spojené s poskytováním občerstvení, poskytování občerstvení.

- (590) Barevná
(730) SAZKA, a. s., K Žižkovu 4, Praha 9, Česká republika
(740) Patentservis Praha a.s., Jivenská 1273/1, Praha 4

(210) O 190495

- (220) 09.04.2003
(320) 09.04.2003
(511) 16, 18, 24, 25, 28, 34, 35, 36, 37, 41, 43
(540)



- (510) (16) časopisy, knihy, publikace, reklamní prospekty, informační letáky, losy, propagační předměty jako jsou zejména tužky, kalendáře, plakáty, diáře, těžítka; (18) tašky, brašny, batohy; (24) ručníky; (25) trička, čepice; (28) hrací karty; (34) zapalovače; (35) reklamní činnost, administrativní práce, automatizované zpracování dat; (36) pronájem bytových a nebytových prostor; (37) úklid; (41) organizování sportovních sázek a číselných loterií, provozování loterií a jiných podobných her v souladu s obecně závaznými právními předpisy, prodej losů a příjem sázek ve smluvně závazných sběrných právnických a fyzických osob a ve sběrnách zřízených společnostmi, vydavatelská činnost, nakladatelská činnost; (43) služby spojené s poskytováním občerstvení, poskytování občerstvení.

- (590) Barevná
(730) SAZKA, a. s., K Žižkovu 4, Praha 9, Česká republika
(740) Patentservis Praha a.s., Jivenská 1273/1, Praha 4

(210) O 190496

- (220) 09.04.2003
(320) 09.04.2003
(511) 16, 18, 24, 25, 28, 34, 35, 36, 37, 41, 43
(540)



- (510) (16) časopisy, knihy, publikace, reklamní prospekty, informační letáky, losy, propagační předměty jako jsou zejména tužky, kalendáře, plakáty, diáře, těžítka; (18) tašky, brašny, batohy; (24) ručníky; (25) trička, čepice; (28) HRACÍ KARTY; (34) zapalovače; (35) reklamní činnost, administrativní práce, automatizované zpracování dat; (36) pronájem bytových a nebytových prostor; (37) úklid; (41) organizování sportovních sázek a číselných loterií, provozování loterií a jiných podobných her v souladu s obecně závaznými právními předpisy, prodej losů a příjem sázek ve smluvně závazných sběrných právnických a fyzických osob a ve sběrnách zřízených společnostmi, vydavatelská činnost, nakladatelská činnost; (43) služby spojené s poskytováním občerstvení, poskytování občerstvení.

- (590) Barevná
(730) SAZKA, a. s., K Žižkovu 4, Praha 9, Česká republika
(740) Patentservis Praha a.s., Jivenská 1273/1, Praha 4

- (210) **O 190497**
 (220) 09.04.2003
 (320) 09.04.2003
 (511) 16, 18, 24, 25, 28, 34, 35, 36, 37, 41, 43
 (540)



- (510) (16) časopisy, knihy, publikace, reklamní prospekty, informační letáky, losy, propagační předměty jako jsou zejména tužky, kalendáře, plakáty, diáře, těžítka; (18) tašky, brašny, batohy; (24) ručníky; (25) trička, čepice; (28) HRACÍ KARTY; (34) zapalovače; (35) reklamní činnost, administrativní práce, automatizované zpracování dat; (36) pronájem bytových a nebytových prostor; (37) úklid; (41) organizování sportovních sázek a číselných loterií, provozování loterií a jiných podobných her v souladu s obecně závaznými právními předpisy, prodej losů a příjem sázek ve smluvně závazných sběrných právnických a fyzických osob a ve sběrných zřízených společností, vydavatelská činnost, nakladatelská činnost; (43) služby spojené s poskytováním občerstvení, poskytování občerstvení.
- (590) Barevná
 (730) SAZKA, a. s., K Žižkovu 4, Praha 9, Česká republika
 (740) Patentservis Praha a.s., Jivenská 1273/1, Praha 4

- (210) **O 190498**
 (220) 09.04.2003
 (320) 09.04.2003
 (511) 16, 18, 24, 25, 28, 34, 35, 36, 37, 41, 43
 (540)



- (510) (16) časopisy, knihy, publikace, reklamní prospekty, informační letáky, losy, propagační předměty jako jsou zejména tužky, kalendáře, plakáty, diáře, těžítka; (18) tašky, brašny, batohy; (24) ručníky; (25) trička, čepice; (28) hrací karty; (34) zapalovače; (35) reklamní činnost, administrativní práce, automatizované zpracování dat; (36) pronájem bytových a nebytových prostor; (37) úklid; (41) organizování sportovních sázek a číselných loterií, provozování loterií a jiných podobných her v souladu s obecně závaznými právními předpisy, prodej losů a příjem sázek ve smluvně závazných sběrných právnických a fyzických osob a ve sběrných zřízených společností, vydavatelská činnost, nakladatelská činnost; (43) služby spojené s poskytováním občerstvení, poskytování občerstvení.
- (590) Barevná
 (730) SAZKA, a. s., K Žižkovu 4, Praha 9, Česká republika
 (740) Patentservis Praha a.s., Jivenská 1273/1, Praha 4

- (210) **O 190499**
 (220) 09.04.2003
 (320) 09.04.2003
 (511) 16, 18, 24, 25, 28, 34, 35, 36, 37, 41, 43

(540)



- (510) (16) časopisy, knihy, publikace, reklamní prospekty, informační letáky, losy, propagační předměty jako jsou zejména tužky, kalendáře, plakáty, diáře, těžítka; (18) tašky, brašny, batohy; (24) ručníky; (25) trička, čepice; (28) hrací karty; (34) zapalovače; (35) reklamní činnost, administrativní práce, automatizované zpracování dat; (36) pronájem bytových a nebytových prostor; (37) úklid; (41) organizování sportovních sázek a číselných loterií, provozování loterií a jiných podobných her v souladu s obecně závaznými právními předpisy, prodej losů a příjem sázek ve smluvně závazných sběrných právnických a fyzických osob a ve sběrných zřízených společností, vydavatelská činnost, nakladatelská činnost; (43) služby spojené s poskytováním občerstvení, poskytování občerstvení.
- (590) Barevná
 (730) SAZKA, a. s., K Žižkovu 4, Praha 9, Česká republika
 (740) Patentservis Praha a.s., Jivenská 1273/1, Praha 4

- (210) **O 190503**
 (220) 09.04.2003
 (320) 09.04.2003
 (511) 19, 37
 (540)



- (510) (19) stavební materiály (nekovové); (37) stavebnictví a opravy.
- (590) Barevná
 (730) Ernstbrunner Kalktechnik GmbH, Mistelbacher StraÙe 70-80, Ernstbrunn, Rakousko
 (740) JUDr. Karel Čermák, advokát, Národní třída 32, Praha 1

- (210) **O 190510**
 (220) 09.04.2003
 (320) 09.04.2003
 (511) 5, 29, 30
 (540)



- (510) (5) výrobky dietetické pro léčebné účely, potraviny pro děti, batolata a nemocné, potravinové přípravky a doplňky všeho druhu, jako posilující potraviny, vitamínové přípravky, potraviny pro doplnění redukčních diet nebo přípravků pro hubnutí, vše výše uvedené s léčebnými účinky, přípravky s léčebnými účinky obsahující biochemické katalyzátory, zejména pro fyzicky aktivní

osoby, rekonvalescenty a nemocné, vše výše uvedené určené k léčebným účelům; (29) maso, ryby, drůbež, zvěřina, masové výtažky, ovoce a zelenina konzervované, sušené a zavařené, želé, džemy, kompoty, vejce, mléko a mléčné výrobky, jako jogurty, mléčné nápoje, kysané mléčné výrobky, tvarohy, smetanové krémy, mléčné dezerty, sýry apod., výrobky na bázi brambor v této třídě obsažené, jako bramborové lupínky apod., oleje a tuky jedlé, ovocné dřeně; (30) oplatky, cukrovinky, včetně gumových a esencí pro cukrovinky, cukrářské výrobky všeho druhu, káva, kakao, cukr, rýže, kávové náhražky, med, sirup melasový, droždí pro kynutí, sůl, hořčice, ocet, omáčky, koření, led pro osvěžení, obilné vločky, výrobky z brambor v této třídě obsažené, jako výrobky na bázi sušené bramborové kaše, pšeničné mouky, nativních a modifikovaných škrobů, jako bramborové těsto v prášku, bramborová kaše v prášku, bramborové drtě, bramborové krokety v prášku, bramborové noky v prášku, směs pro přípravu knedlíků.

- (730) **Mlékárna Valašské Meziříčí, spol. s r.o.**, Zámecká 2/57, Valašské Meziříčí - Krásno nad Bečvou, Česká republika
 (740) Müller Václav, patentový zástupce, Filipova 2016, Praha 4

- (210) **O 190516**
 (220) 09.04.2003
 (320) 09.04.2003
 (511) 12, 35, 37, 42
 (540)

THINK AHEAD



- (510) (12) osobní automobily a z nich odvozené modifikace, jejich doplňky a příslušenství, spalovací motory pro uvedená vozidla; (35) inzertní a reklamní služby a činnost; (37) servisní a opravárenské služby a činnost; (42) technické poradenství v oblasti výzkumu a vývoje osobních automobilů.
 (730) **Škoda Auto a. s.**, tř. Václava Klementa 869, Mladá Boleslav, Česká republika

- (210) **O 190537**
 (220) 10.04.2003
 (320) 10.04.2003
 (511) 33
 (540)



- (510) (33) alkoholické nápoje, lihoviny a likéry.
 (590) Barevná
 (730) **Miroslav Skácel**, Želatovice 179, Přerov, Česká republika
 (740) Ing. Jaromír Píkrýl, Patentová a známková kancelář, Včelín 1161, Hulín

- (210) **O 190540**

- (220) 10.04.2003
 (320) 10.04.2003
 (511) 2, 17, 19, 35
 (540)

CORIS

- (510) (2) nátěrové hmoty, především dekorační a ochranné nátěrové hmoty pro úpravu interiérů i exteriérů ve stavebnictví, nátěry na cement, nátěry na ochranu krytiny, nátěry na dřevo, dehtovou lepenku, na lodní kýly a lodní spodky, nátěry ohnivzdorné, nátěry baktericidní, nátěry pro předměty pod vodou, nátěry ochranné proti korozi včetně nátěrů strojů, barvy, laky, ředidla pro nátěrové hmoty, pro barvy a laky, mořidla včetně lihových na dřevo nebo kůži; (17) nátěry izolační; (19) nátěrové hmoty pro stavebnictví, zejména nátěry polymerní (jiné než barvy), nátěry ohnivzdorné na cement; (35) zprostředkovatelské služby v oblasti prodeje a nákupu zboží.
 (590) Barevná
 (730) **Vladimír Odložil - CORIS**, Lhotsko 80, Vizovice, Česká republika
 (740) Ing. Jaromír Píkrýl, Patentová a známková kancelář, Včelín 1161, Hulín

- (210) **O 190545**
 (220) 10.04.2003
 (320) 10.04.2003
 (511) 3
 (540)

DREAM LINE

- (510) (3) kosmetické výrobky, vlasové gely, krémy na ruce a tělo, šampony, sprchové gely.
 (730) **CLIP s.r.o.**, U Továren 256/14, Praha 10, Česká republika

- (210) **O 190547**
 (220) 10.04.2003
 (320) 10.04.2003
 (511) 31, 32
 (540)



- (510) (31) slad; (32) pivo a nealkoholické nápoje.
 (590) Barevná
 (730) **KLIMO s. r. o.**, Puškinova 135/4, Klatovy, Česká republika
 (740) Antonín Koňák - patentový zástupce, KOŇÁK - patentová a známková kancelář, Karla Čapka 808, Milevsko

- (210) **O 190550**
 (220) 10.04.2003
 (320) 10.04.2003
 (511) 9, 16, 41
 (540)

PRAGUE TEFL

- (510) (9) elektronické nosiče, elektronické nosiče šířené přes Internet, software; (16) tiskoviny, časopisy; (41) vzdělávání, výchova, lektorská činnost, výuka jazyků, překladatelství, tlumočnictví.
 (730) **PRAGUE SCHOOLS s. r. o.**, Otavská 1055, Písek, Česká republika

- (210) **O 190552**

(220) 10.04.2003
 (320) 10.04.2003
 (511) 9, 16, 25
 (540)



(510) (9) magnetické plastové karty, čipové plastové karty, magnetické papírové karty, čipové papírové karty; (16) plastové a papírové karty, pouzdra ke kartám, propagační tiskoviny, kancelářské potřeby; (25) oděvy, čepice.
 (730) **CARD CENTRUM a.s.**, Bubenská 14/242, Praha 4, Česká republika
 (740) JUDr. Zeman Aleš, Zelený Pruh 99, Praha 4

(210) **O 190579**
 (220) 10.04.2003
 (320) 10.04.2003
 (511) 18, 25, 28
 (540)



(510) (18) batohy, batohy pro horolezce, batohy turistické, dětské batohy, brašny lovecké, turistické hole, imitace kůže, kabelky, klíčenky, pokrývky z kožešiny, chlebníky, pásky z kůže, pásy na nošení závěsné z kůže, popruhy z kůže, řemeny závěsné z kůže, kožené pytle, závěsné mošny, brašny na nářadí, obaly na oděvy (cestovní), kožená pouzdra, kožené tašky, torby, torny, kabely, cestovní tašky, kufry, deštníky, slunečníky; (25) oděvy pánské, dámské, dětské, oděvy určené pro sport a volný čas, bundy, bundy sportovní s kapucí, kombinézy sportovní, trika, polokošile, mikiny, tepláky, sportovní soupravy, šortky, legíny, oděvy pletené, oděvy nepromokavé, plavky, větrovky, sportovní dresy, tílka, pulovry, vesty, opasky, šle, prádlo (osobní spodní), ponožky, sportovní obuv, lyžařské boty, kopačky, oděvní doplňky - šály, šátky, pokrývky hlavy, rukavice, čelenky; (28) sportovní potřeby všeho druhu, potřeby pro sportovní hry a sportovní nářadí a náčiní všeho druhu včetně příslušenství a náhradních dílů, včetně nářadí pro letní a zimní sporty, posilovací stroje a přístroje pro tělesná cvičení, trenažéry, hry, hry stolní a do místnosti, sportovní hole, lyžařské hole, čepice, sportovní ochranná výstroj - helmy, chrániče, sportovní rukavice, míče, lyže, lyže vodní, běžecké lyže, sjezdové lyže, skokanské lyže, kolečkové lyže, snowboardy, skateboardy, sánky, mini sky, surfovací prkna, hrany, lyžařská vázání, povlaky a obaly na lyže, vosky.
 (730) **SPORTEN, a.s.**, U Pohledce 1347, Nové Město nad Moravě, Česká republika
 (740) Ing. Jana Vandělíková, Bohemia Patent, Hradební 3, Praha 1

(210) **O 190585**
 (220) 11.04.2003
 (320) 11.04.2003
 (511) 9
 (540)

CPT

(510) (9) kapacitní snímač polohy.

(730) **DICONT, a. s.**, Prvního pluku, Praha 8, Česká republika
 (740) Ing. Míšek Václav, Hřebečská 382, Buštěhrad

(210) **O 190587**
 (220) 11.04.2003
 (320) 11.04.2003
 (511) 32
 (540)

Fontessa

(510) (32) piva, minerální vody, stolní vody, šumivé nápoje a jiné nápoje nealkoholické, nápoje a šťávy ovocné, sirupy a jiné přípravky ke zhotovování nápojů.
 (730) **Fontea a.s.**, Veselí nad Lužnicí č.p. 596/I, Veselí nad Lužnicí, Česká republika
 (740) Ing. Jiří Sedlák, KUDRLIČKA & SEDLÁK, Advokátní, patentová a známková kancelář, Husova 16, České Budějovice

(210) **O 190607**
 (220) 11.04.2003
 (320) 11.04.2003
 (511) 2, 19
 (540)



(510) (2) barvy a nátěry; (19) nekovové stavební materiály, zejména penetrační můstky a obarvené omítky.
 (590) Barevná
 (730) **COMMENDA ČR s.r.o.**, Matěchova 3, Praha 4, Česká republika
 (740) Patentservis Praha a.s., Jivenská 1273/1, Praha 4

(210) **O 190609**
 (220) 11.04.2003
 (320) 11.04.2003
 (511) 29
 (540)

MARIO

(510) (29) maso, ryby, drůbež, zvěřina, masové extrakty, konzervované, sušené a vařené ovoce a zelenina, želatina, džemy, kompoty, vajíčka, mléko a mléčné produkty, jedlé oleje a tuky, zvláště konzervované potravinářské výrobky.
 (730) **CONSERVAS PENA, S.A.**, Rua Veiga do Mar, 45-47 Bajo Villajuán, Villagarcía de Arousa, 36611 Pontevedra - GALICIA, Španělsko
 (740) Patentservis Praha a.s., Jivenská 1273/1, Praha 4

(210) **O 190610**
 (220) 11.04.2003
 (320) 11.04.2003
 (511) 25, 35
 (540)

FLAG BLUE

(510) (25) oděvy, zejména obleky, saka, košile, trika, halenky, bundy, kabáty, svetry, šortky, kalhoty, dámské šaty, obuv, klobouky čepice, rukavice, šály, ponožky, spodní prádlo pánské, dámské, dívčí a chlapecké; (35) zprostředkovatelská činnost v oblasti obchodu.
 (730) **Van Hung Hoang ELTEX**, Na Drahách 4, Ostrava - Zábřeh, Česká republika
 (740) Patentservis Praha a.s., Jivenská 1273/1, Praha 4

(210) **O 190611**
 (220) 11.04.2003
 (320) 11.04.2003
 (511) 3, 9, 25

(540)



(510) (3) kosmetika; (9) sluneční brýle; (25) oděvy, obuv, pokrývky hlavy.

(730) DIMA spol. s r. o., Korejská 877/14, Ostrava - Přívoz, Česká republika

(740) Patentservis Praha a.s., Jivenská 1273/1, Praha 4

(210) O 190619

(220) 11.04.2003

(320) 11.04.2003

(511) 20, 28

(540)

BIOCRAFT

(510) (20) proutěné košíky na ryby; (28) rybářské náčiní včetně navijáků, rybářských prutů, rybářských vlasců, vodících oček pro vlasce (na rybářském prutu), háčky, vábničky (umělé), umělé návnady, plováky, olůvka, podběráky, saky na ryby, rybářské rukavice, pouzdra na pruty a přepravky na rybářské náčiní.

(730) SHIMANO INC., 3-77, Oimatsu-Cho, Sakai, Osaka, Japonsko

(740) JUDr. Matějka Jan, Advokátní a patentová kancelář Čermák, Hořejš, Myslíl, Národní 32, Praha 1

(210) O 190633

(220) 14.04.2003

(320) 14.04.2003

(511) 29, 30, 32

(540)

FAJNE

(510) (29) konzervované potraviny masové, zeleninové, maso - zeleninové, konzervované ovoce a zeleniny, paštiky, kompoty, hotová jídla připravovaná ze surovin ve tř. 29; (30) cukrovinky, trvanlivé pečivo všeho druhu, koření, hořčice, chuťové přísady, kečup, sojová omáčka, rajčatové omáčky, omáčky do salátů, ocet, ovesné vločky, salátové záhlivky, ovocné želé jako cukrovinka, potravinářské polotovary připravené zejména z mouky a jiných ingrediencí obsažených ve třídě 30; (32) nealkoholické nápoje a přípravky na jejich výrobu, ovocné šťávy, sirupy na výrobu nápojů a ovocných šťáv.

(730) FAJNE, spol. s r. o., Geňa 37, Levice, Slovenská republika

(740) PROPATENT, Ing. Vlasta Sedláčková, Ke Kateřinkám 1393, Praha 4

(210) O 190653

(220) 14.04.2003

(320) 14.04.2003

(511) 37, 42

(540)

Tex-Color

(510) (37) stavebnictví, stavitelství, provádění staveb včetně jejich změn, udržovacích prací na nich a jejich odstraňování, demolice budov, utěšňování budov, čištění budov (fasád, vnějších povrchů a ploch), čištění interiérů budov, zateplování a izolování staveb, izolování proti vlhkosti, montáže, půjčování a pronájem lešení, pronájem stavebních strojů a zařízení, provádění a zprostředkování služeb, souvisejících s přípravou, koordinací a kolaudací

stavby, poradenské a konzultační služby v oboru stavební činnosti; (42) projektová činnost v investiční výstavbě, designérská činnost ve stavebnictví a vybavení interiérů, inženýrská činnost v investiční výstavbě.

(730) TexColor Č. Budějovice, spol. s r. o., Vráto 87, České Budějovice, Česká republika

(740) Ing. Jiří Sedlák, KUDRLIČKA & SEDLÁK, Advokátní, patentová a známková kancelář, Husova 16, České Budějovice

(210) O 190654

(220) 14.04.2003

(320) 14.04.2003

(511) 37, 42

(540)

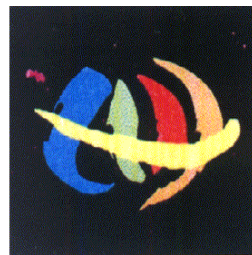

(510) (37) stavebnictví, stavitelství, provádění staveb včetně jejich změn, udržovacích prací na nich a jejich odstraňování, demolice budov, utěšňování budov, čištění budov (fasád, vnějších povrchů a ploch), čištění interiérů budov, zateplování a izolování staveb, izolování proti vlhkosti, montáže, půjčování a pronájem lešení, pronájem stavebních strojů a zařízení, provádění a zprostředkování služeb, souvisejících s přípravou, koordinací a kolaudací stavby, poradenské a konzultační služby v oboru stavební činnosti; (42) projektová činnost v investiční výstavbě, designérská činnost ve stavebnictví a vybavení interiérů, inženýrská činnost v investiční výstavbě.

(590) Barevná

(730) TexColor Č. Budějovice, spol. s r. o., Vráto 87, České Budějovice, Česká republika

(740) Ing. Jiří Sedlák, KUDRLIČKA & SEDLÁK, Advokátní, patentová a známková kancelář, Husova 16, České Budějovice

(210) O 190690

(220) 14.04.2003

(320) 14.04.2003

(511) 35, 41

(540)

ROBODISCO

(510) (35) zprostředkovatelská, obstaravatelská a poradenská činnost v oblasti obchodu; (41) pořádání kulturních produkcí, zábav a provozování zařízení sloužících zábavě, zprostředkovatelská, obstaravatelská a poradenská činnost v oblasti kultury, nakladatelská a vydavatelská činnost.

(730) Alena Drahotová, č.p. 75, Koněprusy, okr. Beroun, Česká republika

(210) O 190691

(220) 14.04.2003

(320) 14.04.2003

(511) 35, 41

(540)

EAST BASE

(510) (35) zprostředkovatelská, obstaravatelská a poradenská činnost v oblasti obchodu; (41) pořádání kulturních produkcí, zábav a provozování zařízení sloužících zábavě, zprostředkovatelská, obstaravatelská a poradenská činnost v oblasti kultury, nakladatelská a vydavatelská činnost.

(730) **Alena Drahotová**, č.p. 75, Koněprusy, okr. Beroun, Česká republika

(210) **O 190692**

(220) 14.04.2003

(320) 14.04.2003

(511) 35, 41

(540)

SHADOWBOX

(510) (35) zprostředkovatelská, obstaravatelská a poradenská činnost v oblasti obchodu; (41) pořádání kulturních produkcí, zábav a provozování zařízení sloužících zábavě, zprostředkovatelská, obstaravatelská a poradenská činnost v oblasti kultury, nakladatelská a vydavatelská činnost.

(730) **Alena Drahotová**, č.p. 75, Koněprusy, okr. Beroun, Česká republika

(210) **O 190693**

(220) 14.04.2003

(320) 14.04.2003

(511) 12, 35, 37, 42

(540)

MYSLÍME DÁL



(510) (12) osobní automobily a z nich odvozené modifikace, jejich doplňky a příslušenství, spalovací motory pro uvedená vozidla, (35) inzertní a reklamní služby a činnost; (37) servisní a opravárenské služby a činnost; (42) technické poradenství v oblasti výzkumu a vývoje osobních automobilů.

(730) **Škoda Auto a .s.**, Tr. V. Klementa 869, Mladá Boleslav, Česká republika

(210) **O 190694**

(220) 14.04.2003

(320) 14.04.2003

(511) 5, 29, 30

(540)

Femafit

(510) (5) výrobky farmaceutické a parafarmaceutické, vitamíny a minerály a stopové prvky, dietní a nutriční přípravky s léčebnými účinky a léčiva, medicínální sirupy, výtažky z léčivých bylin a kombinované přípravky vitamínů, minerálů, stopových prvků a bylinných výtažků, potravinové doplňky obohacené vitamíny nebo minerály nebo stopovými prvky, vitamínové přípravky, vitamíny a multivitaminové preparáty, minerály a multiminerálové preparáty, bylinné čaje, léčivé byliny, cukrovinky nebo pastilky nebo tabletky nebo tobolky nebo kapsle nebo žvýkačky s léčivými přísadami, dietetické látky upravené pro lékařské účely, minerální vody a dietetické nápoje upravené pro lékařské účely, dietní potraviny upravené pro lékařské účely, doplňky výživové pro lékařské účely, bílkovinné přípravky nebo potrava pro lékařské účely, balzámy a krémy a masti pro lékařské účely, chemické přípravky pro lékařské účely, léčivé oleje, oleje pro lékařské účely, tuky pro lékařské účely, léčivé soli, tinktury pro lékařské účely, bylinné výtažky nebo sirupy, vitamínová a minerální výživa ve formě koncentrátů, proteinové koncentráty s léčebnými účinky jako výživné přísady k potravinám, droždí pro farmaceutické účely, potravinové doplňky s léčebnými účinky, výživné nebo

dietetické přípravky pro lékařské účely pro denní doplnění stravy jako instantní strava nebo samostatná směs, která se skládá hlavně z mléka v prášku nebo ze živočišných nebo zeleninových proteinů, také s přidavkem vitamínů nebo minerálů nebo stopových prvků nebo cukru; (29) potravinové doplňky ne pro lékařské účely (zařazené v této třídě) a obsahující látky živočišného původu, protein pro lidskou spotřebu, proteinové výrobky a přípravky pro výživu, přípravky zvláštní výživy pro sportovce nebo osoby s vysokým energetickým výdejem a obsahující látky živočišného původu a/nebo živočišné a/nebo zeleninové proteiny a/nebo mléko s přidavkem vitamínů a/nebo minerálů a/nebo stopových prvků, želatina, želatinové výrobky a přípravky pro výživu, tuky jedlé, oleje jedlé, extrakty z chaluh jako výživa, výživné přípravky pro denní doplnění stravy jako instantní strava nebo samostatná směs, která se skládá hlavně z mléka v prášku nebo ze živočišných nebo zeleninových proteinů, také s přidavkem vitamínů nebo minerálů nebo stopových prvků nebo cukru, mléko, mléčné výrobky, jogurty, konzervované, sušené, vařené nebo nakládané ovoce nebo zelenina, polévky, vývary, bujóny; (30) potravinové doplňky ne pro lékařské účely (zařazené v této třídě) a obsahující látky rostlinného původu, cukrovinky, žvýkačky, bonbóny, žvýkačky, zmrzliny, pekařské výrobky, cukrářské výrobky, kakao, káva, čaj, čokoláda, nápoje čokoládové, čajové, kakaové nebo kávové, potraviny a pokrmy z obilovin pro lidskou spotřebu, těstoviny, muesli, med, propolis pro lidskou potřebu.

(730) **WALMARK, a.s.**, Oldřichovice 44, Trinec, Česká republika

(740) Lukajová Dana, patentový zástupce, Advokátní a patentová kancelář Vyskočil, Krošlák a spol., Petráská 12, Praha 1

(210) **O 190696**

(220) 14.04.2003

(320) 14.04.2003

(511) 9, 14, 16, 20, 24, 25, 26, 28, 34, 35, 39, 41, 43

(540)



(510) (9) přístroje a nástroje vědecké, námořní, geodetické, elektrické spadající do této třídy, fotografické, filmové, optické, přístroje pro záznam, zpracování, převod a reprodukci zvuku a obrazu, přístroje pro vážení, měření, signalizaci a kontrolu, vyučovací přístroje, nosiče dat např. zvukových, vizuálních, videokazety, CD disky, nahanané počítačové programy, nahanané i nenahané nosiče záznamu, diáře a kalkulačky, reklamní zařízení elektrické, světelné a neonové reklamy; (14) plakety, medaile, odznaky a poháry ze vzácných kovů a jejich slitin, pozlaceného nebo postříbeného kovu, drahokamů a polodrahokamů; (16) knihy, časopisy, plakáty, mapy, atlasy, globusy, turistické příručky, pohlednice, fotografie, reprodukce obrazů a fotografií, kalendáře, propagační tiskoviny, papírové obaly, papírové a plastové sáčky, tašky; (20) drobné výrobky z plastických hmot, jako např. plastové stojánky na stůl, plastové klíčenky, samolepící plastové kuličky; (24) vlajky a vlaječky pro reklamní účely nepapírové, vlaječky; (25) oděvy, obuv, kloboučnické zboží, sportovní oděv a obuv, plavky, kravaty, šátky, šály; (26) výšivky, nášivky na oděv a zažehlovací obtisky jako etikety vetkané v látce, stuhý, odznaky a ozdobné knoflíky, plastické špendlíky na oblečení; (28) hračky, hry,

hrací karty, sportovní náradí a potřeby; (34) plastové popelníky, zapalovače, zápalky; (35) pořádání anket, služby reklamní agentury, propagační a inzertní služby, zprostředkování v reklamě; (39) pronájem motorových vozidel, služby turistické a cestovní kanceláře; (41) pořádání sportovních akcí, organizační zajištění kulturních akcí, tvorba audiovizuálních programů z těchto akcí, vydavatelství a nakladatelství, zakázková tvorba audiovizuálních programů, nahrání těchto programů na nosiče; (43) služby cestovní kanceláře spojené se zajištěním ubytování.

- (730) **BPA sport marketing a.s.**, Těšnov 1/1059, Praha 1, Česká republika
 (740) JUDr. Jansta Miroslav, advokát, Advokátní kancelář Jansta, Kostka & spol., Těšnov 1, Praha 1

- (210) **O 190697**
 (220) 14.04.2003
 (320) 14.04.2003
 (511) 1, 3, 5, 10, 24, 35, 39, 42, 44
 (540)

 **RNDr. JAN KULICH**

- (510) (1) chemické výrobky, laboratorní a čisté chemikálie, výrobky určené ke konzervování potravin; (3) parfumerie, kosmetika; (5) farmaceutické a veterinární výrobky pro léčebné účely, obvazy, hygienické výrobky pro léčebné účely a osobní hygienu, dezinfekční přípravky; (10) přístroje, nástroje a potřeby chirurgické, zubní a veterinářské, hygienické potřeby gumové, zařazené v této třídě, bandáže; (24) ložní pokrývky a prádlo z papíru používané v lékařství; (35) propagační činnost, reklama a pomoc při řízení obchodní činnosti spojené s prodejem výrobků v uvedených třídách, obchodní administrativa, kancelářské práce, distribuce prospektů a vzorků; (39) doprava, balení a skladování zboží, služby týkající se dopravy zboží silniční, železniční, potrubní a uskladnění zboží do skladů; (42) vědecké a technologické služby a s nimi spojený výzkum a návrhy z oboru chemie a zdravotnictví, průmyslové analýzy a výzkum z uvedené problematiky, služby techniků, kteří provádějí vyhodnocení, odhady, výzkum a posudky v oblasti vědy a techniky pro lékařské účely, vědecký výzkum pro lékařské účely, diagnostika; (44) lékařské služby, lékařské analýzy týkající se léčení osob, veterinářské služby, péče o hygienu a krásu osob a zvířat.
 (730) **RNDr. Jan Kulich**, K Hvězdárně 1472, Hradec Králové, Česká republika

- (210) **O 190701**
 (220) 14.04.2003
 (320) 14.04.2003
 (511) 25
 (540)

MEMORY CUSHION

- (510) (25) obuv, podrážky, vložky a stélky do obuvi.
 (730) **SSL Products Limited**, 35 New Bridge Street, London EC4V 6BW, Velká Británie
 (740) Mgr. Petra Korejzová, KOREJZOVÁ & SPOL. Advokátní a patentová kancelář, Spálená 29, Praha 1

- (210) **O 190702**
 (220) 14.04.2003
 (320) 14.04.2003
 (511) 25

- (540)
 (510) (25) obuv, podrážky, vložky a stélky do obuvi.
 (730) **SSL Products Limited**, 35 New Bridge Street, London EC4V 6BW, Velká Británie
 (740) JUDr. Korejzová Zdeňka, KOREJZOVÁ & SPOL. Advokátní a patentová kancelář, Spálená 29, Praha 1

PESCURA

- (210) **O 190703**
 (220) 14.04.2003
 (320) 14.04.2003
 (511) 24, 25
 (540)

VESTA

- (510) (24) kapesníky látkové, ložní prádlo, okenní záclony; (25) sportovní oblečení jako bundy, trička, tepláky apod., kalhoty, kamaše, konfekce, kostýmy, obleky, košile, pyžama, sukně, šortky.
 (730) **FLURIDA s.r.o.**, Kamýcká 129, Praha 6 - Suchbát, Česká republika

- (210) **O 190705**
 (220) 14.04.2003
 (320) 14.04.2003
 (511) 16, 33, 35
 (540)

PRCEK

- (510) (16) propagační předměty z papíru a plastických hmot, zejména kalendáře, letáky, plakáty, karty, tužky, pera, svorky; (33) alkoholické nápoje (s výjimkou piva); (35) propagační činnost, reklamní činnost.
 (730) **STOCK PLZEŇ, a.s.**, Palirenská 2, Plzeň - Božkov, Česká republika
 (740) JUDr. Matějka Jan, Advokátní a patentová kancelář Čermák, Hořejš, Myslíl, Národní 32, Praha 1

- (210) **O 190706**
 (220) 14.04.2003
 (320) 14.04.2003
 (511) 5
 (540)

TOVIAZ

- (510) (5) farmaceutické a veterinářské výrobky, zejména farmaceutické přípravky pro prevenci a léčbu kardiovaskulárních onemocnění, hygienické výrobky pro léčebné účely, diabetické přípravky pro léčebné účely, potraviny pro batolata, náplasti, obvazový materiál, materiály pro plombování zubů a zubní otisky, dezinfekční přípravky, výrobky pro hubení škodlivých zvířat, fungicidy, herbicidy.
 (730) **Pfizer Products Inc.**, Eastern Point Road, Groton, Spojené státy americké, Connecticut
 (740) JUDr. Matějka Jan, Advokátní a patentová kancelář Čermák, Hořejš, Myslíl, Národní 32, Praha 1

- (210) **O 190707**
 (220) 14.04.2003
 (320) 14.04.2003
 (511) 5
 (540)

LIFLON

- (510) (5) farmaceutické a veterinářské výrobky, zejména farmaceutické přípravky pro prevenci a léčbu kardiovaskulárních onemocnění, hygienické výrobky pro léčebné účely, diabetické přípravky pro léčebné účely, potraviny pro batolata, náplasti, obvazový materiál, materiály pro plombování zubů a zubní otisky, dezinfekční přípravky, výrobky pro hubení škodlivých zvířat, fungicidy, herbicidy.

(730) **Pfizer Products Inc.**, Eastern Point Road, Groton, Spojené státy americké, Connecticut

(740) JUDr. Matějka Jan, Advokátní a patentová kancelář Čermák, Hořejš, Myslí, Národní 32, Praha 1

(210) **O 190708**

(220) 14.04.2003

(320) 14.04.2003

(511) 18, 25

(540)



(510) (18) batohy, tašky, kabelky, deštníky, kufříky, kůže, kožené výrobky v této třídě obsažené; (25) čepice, sportovní oblečení, obuv, oděvy, prádlo.

(730) **Petr Tykvart**, Královéhradecká 420, Klášterec nad Ohří, Česká republika

(210) **O 190717**

(220) 15.04.2003

(320) 15.04.2003

(511) 16, 20, 21

(540)



(510) (16) etikety kromě textilních (zejména smrštitelné); (20) nádoby z umělých hmot jako obaly (lahve, dózy, tuby, kanystry), uzávěry nekovové na lahve a jmenované nádoby včetně kloboučků a garančních pojistných kroužků; (21) kelímky, lahve, kbelíky.

(590) Barevná

(730) **Ing. Radomil Šustr**, K Zeleným domkům 33/556, Praha 4- Kunratice, Česká republika

(210) **O 190738**

(220) 15.04.2003

(320) 15.04.2003

(511) 29, 30

(540)



(510) (29) maso, ryby, drůbež a zvěřina, masové výtažky, ovoce a zelenina konzervované, sušené a zavařené, želé, džemy, kompoty, vejce, mléko a mléčné výrobky, sýry, jedlé oleje a tuky; (30) mouka a přípravky z obilnin, chléb, pečivo, cukrovinky, zmrzlina, med, sirup melasový, droždí, prášky do těsta, sůl, hořčice, ocet, koření nálevy (k ochucení), led pro osvěžení.

(590) Barevná

(730) **UNILEVER N.V.**, Weena 455, Rotterdam, Holandsko

(740) Mgr. Petra Korejzová, KOREJZOVÁ & SPOL. Advokátní a patentová kancelář, Spálená 29, Praha 1

(210) **O 190739**

(220) 15.04.2003

(320) 15.04.2003

(511) 7, 37, 42

(540)

BRESON

(510) (7) zařízení, stroje, přístroje a nástroje pro výrobu, rozvod, přenos a akumulaci elektřiny, armatury pro parní kotle, čerpadla, dopravníky (stroje), elektrické generátory, filtrovací stroje, hnací motory, kompresory, kondenzační zařízení, elektrické motory, motory, s výjimkou motorů pro pozemní vozidla, odlučovače, ovládací mechanismy pro stroje, motory a hnací stroje, parní generátory a motory, přehřívače, regulátory (části strojů), ventily (části strojů), výměníky tepla jako části strojů; (37) opravy, rekonstrukce, modernizace a likvidace energetických zařízení, montáž, opravy a údržba zařízení sloužících k výrobě, přeměně a odběru elektrické energie, instalace a opravy elektronických zařízení, provádění staveb, které jsou součástí energetických celků, včetně jejich změn, údržby, oprav a likvidace, montáž, opravy, rekonstrukce, revize a zkoušky tlakových nádob a zařízení, instalace a opravy elektrických strojů a přístrojů; (42) poskytování nezávislých konzultací o otázkách technických, systémových a technicko-organizačních, posuzování technického stavu, bezpečnosti a spolehlivosti provozních zařízení, vyráběných prvků a konstrukčních uzlů, hodnocení technologické úrovně, rozvoje techniky, uplatňování nových metod ve výrobě, provádění materiálových zkoušek, nedestruktivních zkoušek, technických expertiz, testování výrobků, analýza systémů zabezpečování a řízení jakosti, komplexní zajišťování návrhů ekologie v energetice a chemickém průmyslu, výzkum a vývoj speciálních měřicích přístrojů, výzkum a vývoj progresivních metod zkušebnictví a měření, inženýrská, projekční, poradenská, zprostředkovatelská a obstaravatelská činnost v odvětví energetiky a plynárenství, počítačové programování, odborné poradenství v komoditách uváděných v této třídě, kontrola jakosti a spolehlivosti strojírenské výroby a svarů, tvorba software, kontrola kvality.

(730) **BRESSON a.s.**, Pod Juliskou 4, Praha 6, Česká republika

(740) Ing. Kratochvíl Václav, Šachta, Zmeškal & partneři, Radlická 28/663, Praha 5

(210) **O 190741**

(220) 15.04.2003

(320) 15.04.2003

(511) 12

(540)

HONDA SPORTRAX

(510) (12) veškerá terénní vozidla a jejich části a příslušenství.

(730) **HONDA GIKEN KOGYO KABUSHIKI KAISHA (HONDA MOTOR CO., LTD.)**, No. 1-1, 2-chome, Minami-aoyama, Minato-ku, Tokyo, Japonsko

(740) JUDr. Miloš Všečeka, advokát, Společná advokátní kancelář Všečeka Zelený Švorčík Kalenský a partneři, Hálkova 2, Praha 2

(210) **O 190742**

(220) 15.04.2003

(320) 15.04.2003

(511) 29, 30

(540)

YOOPS

(510) (29) mléko a mléčné výrobky, zejména jogurty, sýry, tvaroh, jogurtové nápoje, šlehané a čerstvé sýry, mléčné nápoje; (30) cukrovinky, dezerty a nápoje připravované na základě kávy, kaka a čokolády.

- (730) **YOPLAIT MARQUES INTERNATIONALES, Société par Actions Simplifiée**, 170 bis, Boulevard du Montparnasse, Paris, Francie
 (740) JUDr. Pavel Zelený, advokát, Společná advokátní kancelář Všečeka, Zelený, Švorčík, Kalenský a partneři, Háčkova 2, Praha 2

(210) **O 190744**

(220) 15.04.2003

(320) 17.10.2002

(511) 5

(540)

EQIONZ

- (510) (5) farmaceutické a veterinární přípravky a substance.
 (730) **Pfizer Products Inc.**, Eastern Point Road, Groton, Spojené státy americké, Connecticut
 (740) JUDr. Matějka Jan, Advokátní a patentová kancelář Čermák, Hořejš, Myslíl, Národní 32, Praha 1

(210) **O 190749**

(220) 16.04.2003

(320) 16.04.2003

(511) 35, 41, 42

(540)

ECPA - CENTRUM PRO VEŘEJNOU SPRÁVU- CENTER FOR PUBLIC ADMINISTRATION, s.r.o.

- (510) (35) obchodní a podnikatelské poradenství, styky s veřejností, vydávání, zveřejňování, oznámení, publikování reklamních textů a posuzování a vyhodnocování projektů; (41) publikační a vydavatelská činnost, vzdělávací činnost; (42) projektová činnost, studie.
 (730) **GORDION s.r.o.**, Komunardů 16, Praha 7, Česká republika

(210) **O 190750**

(220) 16.04.2003

(320) 16.04.2003

(511) 35, 41, 42

(540)



- (510) (35) obchodní a podnikatelské poradenství, styky s veřejností, vydávání, zveřejňování, oznámení, publikování reklamních textů a posuzování a vyhodnocování projektů; (41) publikační a vydavatelská činnost, vzdělávací činnost; (42) projektová činnost, studie.

(590) Barevná

- (730) **GORDION s.r.o.**, Komunardů 16, Praha 7, Česká republika

(210) **O 190751**

(220) 16.04.2003

(320) 16.04.2003

(511) 35, 41, 42

(540)



- (510) (35) obchodní a podnikatelské poradenství, styky s veřejností, vydávání, zveřejňování, oznámení, publikování reklamních textů a posuzování a vyhodnocování projektů; (41) publikační a vydavatelská činnost, vzdělávací činnost; (42) projektová činnost, studie.

(590) Barevná

- (730) **GORDION s.r.o.**, Komunardů 16, Praha 7, Česká republika

(210) **O 190752**

(220) 16.04.2003

(320) 16.04.2003

(511) 35, 41, 42

(540)



- (510) (35) obchodní a podnikatelské poradenství, styky s veřejností, vydávání, zveřejňování, oznámení, publikování reklamních textů a posuzování a vyhodnocování projektů; (41) publikační a vydavatelská činnost, vzdělávací činnost; (42) projektová činnost, studie.

(590) Barevná

- (730) **GORDION s.r.o.**, Komunardů 16, Praha 7, Česká republika

(210) **O 190753**

(220) 16.04.2003

(320) 16.04.2003

(511) 35, 41, 42

(540)

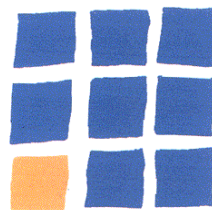

- (510) (35) obchodní a podnikatelské poradenství, styky s veřejností, vydávání, zveřejňování, oznámení, publikování reklamních textů a posuzování a vyhodnocování projektů; (41) publikační a vydavatelská činnost, vzdělávací činnost; (42) projektová činnost, studie.

(590) Barevná

- (730) **GORDION s.r.o.**, Komunardů 16, Praha 7, Česká republika

(210) **O 190754**

(220) 16.04.2003

(320) 16.04.2003

(511) 24, 26



- (510) (24) tkaniny a textilní výrobky, které nejsou uvedeny v jiných třídách, pokrývky ložní a ubrusy; (26) krajky a výšivky, stuhy a tkaničky, knoflíky, háčky a očka, poutka - galanterie, špendlíky a jehly, umělé květiny.
 (730) **Studio Interier CZ, s.r.o.**, Na Mlýnské stoce 5, České Budějovice, Česká republika

(210) **O 190758**

(220) 16.04.2003

(320) 16.04.2003

(511) 19, 35

(540) **ONDex s.r.o.**

- (510) (19) stavební řezivo, eurohranoly, stolařské řezivo, palubky, podlahovky, spárovky, OSB desky; (35) zprostředkování obchodu, pomoc při provozování obchodu.
 (730) **ONDEX s.r.o.**, Frýdecká 793, Ostrava - Hrabovka, Česká republika

(210) **O 190761**

(220) 16.04.2003

(320) 16.04.2003

(511) 35, 36, 37

(540) **EUROPRAGUE**

- (510) (35) zprostředkovatelská, konzultační a poradenská činnost v oblasti obchodu, reklama, propagace, inzerce a poskytování obchodních informací prostřednictvím všech druhů médií, marketing; (36) činnost realitní kanceláře, zprostředkovatelská činnost v oblasti koupě, prodeje a pronájmu nemovitostí, správa nemovitostí; (37) údržba nemovitostí, úklid interiérů budov.
 (730) **EUROPRAGUE s. r. o.**, Hlaváčova 1159/12, Praha 8, Česká republika
 (740) Ing. Michal Jupa, patentový zástupce, Na Baních 1385, Praha 5 - Zbraslav

(210) **O 190768**

(220) 16.04.2003

(320) 16.04.2003

(511) 9, 35, 42

(540) **ARTLINE**

- (510) (9) audiovizuální díla; (35) reklamní činnost, poradenství v oboru reklamy; (42) grafické práce na počítači.
 (730) **Petr Polásek**, Komenského 1426, Bystřice pod Hostýnem, Česká republika

(210) **O 190771**

(220) 16.04.2003

(320) 16.04.2003

(511) 3, 14, 18, 25

(540)



- (510) (3) kosmetika, parfémy apod.; (14) hodinky, klenoty, bižuterie; (18) kožené výrobky, batohy, tašky, poněženky, pásky apod., deštníky; (25) oděvy, obuv, kožené oděvy, kloboučnické zboží.
 (730) **Bülent Akkilic**, Plzeňská 57, České Budějovice, Česká republika

(210) **O 190772**

(220) 16.04.2003

(320) 16.04.2003

(511) 32

(540) **CAPPY ICE FRUIT**

- (510) (32) piva, nápoje, jmenovitě pitné vody, ochucené vody, minerální a šumivé vody a jiné nealkoholické nápoje, jmenovitě limonády, energetické nápoje a nápoje pro sport, ovocné nápoje a šťavy, sirupy, koncentráty a prášky pro výrobu nápojů, jmenovitě ochucených vod, minerálních a šumivých vod, limonád, energetických nápojů, nápojů pro sport, ovocných nápojů a šťáv.
 (730) **The Coca-Cola Company (a corporation of the State of Delaware)**, P.O.Box 1734, Atlanta, Spojené státy americké, Georgia
 (740) JUDr. Frischmann Petr, advokát, Zeiner & Zeiner v.o.s., Maiselova 15, Praha 1

(210) **O 190773**

(220) 16.04.2003

(320) 16.04.2003

(511) 35, 36

(540)

F E D S

Finance • Ekonomika • Daně

- (510) (35) pomoc při provozu a řízení podniku; (36) pojištění, služby finanční, služby peněžní, služby nemovitosti.
 (590) Barevná
 (730) **F E D S s.r.o.**, Jeronýmova 7/325, Praha 3, Česká republika

(210) **O 190775**

(220) 16.04.2003

(320) 16.04.2003

(511) 6, 19

(540)

GRADA

- (510) (6) obecné kovy a jejich slitiny, kovové stavební materiály, zámečnické výrobky a potřeby, kování stavební i nábytkové, klempířské výrobky a potřeby kovové, hřebíky, šrouby, vruty, matice, podložky, litinová zábradlí, litinové sloupky, litinové mříže a jiné litinové stavební prvky a doplňky, trezory, kovové výrobky jako rámy, trámy, mříže, žebříky, dveře, okna a neuvedené jinde; (19) cementové zboží a umělý kámen, dlažební prvky včetně

tvárovaných dlaždic, dlažební panely, dlažební kostky a kameny, dělicí a okrajové stavební prvky jako obrubníky, mostní obruby, vozovkové dělicí prvky, tvarovky, kameninové a cementové roury, keramické stavební prvky a keramické stavební doplňky, stavební dřevo, stavební sklo včetně skleněných cihel a dlaždic, betonové, keramické a kamenné stavební prvky pro veřejná prostranství, venkovní architekturu a architektonické prvky.

- (730) **BEST a. s.**, Rybnice 148, Kaznějov, Česká republika
(740) Ziegrosser Miroslav Petr, Topolová 807, Prachatice

- (210) **O 190776**
(220) 16.04.2003
(320) 16.04.2003
(511) 6, 19
(540)

GRISEA

(510) (6) obecné kovy a jejich slitiny, kovové stavební materiály, zámečnické výrobky a potřeby, kování stavební i nábytkové, klempířské výrobky a potřeby kovové, hřebíky, šrouby, vruty, matice, podložky, litinová zábradlí, litinové sloupky, litinové mříže a jiné litinové stavební prvky a doplňky, trezory, kovové výrobky jako rámy, trámy, mříže, žebříky, dveře, okna a neuvedené jinde; (19) cementové zboží a umělý kámen, dlažební prvky včetně tvarovaných dlaždic, dlažební panely, dlažební kostky a kameny, dělicí a okrajové stavební prvky jako obrubníky, mostní obruby, vozovkové dělicí prvky, tvarovky, kameninové a cementové roury, keramické stavební prvky a keramické stavební doplňky, stavební dřevo, stavební sklo včetně skleněných cihel a dlaždic, betonové, keramické a kamenné stavební prvky pro veřejná prostranství, venkovní architekturu a architektonické prvky.

- (730) **BEST a. s.**, Rybnice 148, Kaznějov, Česká republika
(740) Ziegrosser Miroslav Petr, Topolová 807, Prachatice

- (210) **O 190777**
(220) 16.04.2003
(320) 16.04.2003
(511) 6, 19
(540)

LUNETÁ

(510) (6) obecné kovy a jejich slitiny, kovové stavební materiály, zámečnické výrobky a potřeby, kování stavební i nábytkové, klempířské výrobky a potřeby kovové, hřebíky, šrouby, vruty, matice, podložky, litinová zábradlí, litinové sloupky, litinové mříže a jiné litinové stavební prvky a doplňky, trezory, kovové výrobky jako rámy, trámy, mříže, žebříky, dveře, okna a neuvedené jinde; (19) cementové zboží a umělý kámen, dlažební prvky včetně tvarovaných dlaždic, dlažební panely, dlažební kostky a kameny, dělicí a okrajové stavební prvky jako obrubníky, mostní obruby, vozovkové dělicí prvky, tvarovky, kameninové a cementové roury, keramické stavební prvky a keramické stavební doplňky, stavební dřevo, stavební sklo včetně skleněných cihel a dlaždic, betonové, keramické a kamenné stavební prvky pro veřejná prostranství, venkovní architekturu a architektonické prvky.

- (730) **BEST a. s.**, Rybnice 148, Kaznějov, Česká republika
(740) Ziegrosser Miroslav Petr, Topolová 807, Prachatice

- (210) **O 190810**
(220) 16.04.2003
(320) 16.04.2003
(511) 29

(540)



- (510) (29) veškeré mléčné výrobky v jakékoliv formě, zejména mléko, sušené mléko, kondenzované mléko, nahračky mléka, sýr, máslo, jogurty i ovocné.
(730) **Société Tabbarah pour le commerce et l'industrie S.A.L.**, Rue de Californie, Imm. Tabbarah, B.P. 592, Beirut, Libanon
(740) JUDr. Traplová Jarmila, Advokátní a patentová kancelář Traplová, Hakr, Kubát, Přístavní 24, Praha 7

- (210) **O 190811**
(220) 16.04.2003
(320) 16.10.2002
(511) 3
(540)

SPEED STICK CYCLONE

- (510) (3) výrobky osobní hygieny.
(730) **COLGATE-PALMOLIVE COMPANY**, 300 Park Avenue, New York, Spojené státy americké, New York
(740) JUDr. Traplová Jarmila, Advokátní a patentová kancelář Traplová, Hakr, Kubát, Přístavní 24, Praha 7

- (210) **O 190812**
(220) 16.04.2003
(320) 16.04.2003
(511) 16, 36, 37
(540)

SAVARIN

- (510) (16) tiskoviny, časopisy, periodika, kalendáře, letáky, tištěné materiály, propagační materiály, fotografie, plakáty, inzertní listy, katalogy, prospekty, brožury, obtisky, reklamní tiskoviny, záložky do knih, vizitky, pohlednice, tiskopisy; (36) správa nemovitostí, pronájem a zprostředkování pronájmu nebytového fondu, inkasování nájemného; (37) správa (údržba a opravy) nebytového fondu.
(730) **SAVARIN, spol. s r.o.**, Na Příkopě 10, Praha 1, Česká republika
(740) Ing. Chlustina Jiří, UNIPATENT, J.Masaryka 43-47, Praha 2-Vinohrady

- (210) **O 190814**
(220) 16.04.2003
(320) 17.01.2003
(511) 32, 33
(540)



- (554) Prostorová
(510) (32) piva, minerální vody a vody obsahující oxid uhličitý a jiné nealkoholické nápoje, ovocné nápoje a ovocné šťávy, sirupy a přísady pro přípravu nápojů; (33) alkoholické nápoje (vyjma piva).

(730) **Berentzen Brennereien GmbH + Co. KG,**

Ritterstraße 7, Haselünne, Německo

(740) Prokeš Libor, Na Příkopě 15, Praha 1

(210) **O 190816**

(220) 16.04.2003

(320) 16.04.2003

(511) 35, 41

(540)



(510) (35) propagační činnost a reklama; (41) tvorba lokálních zvukových či zvukoobrazových verzí do filmových programů a videoprogramů včetně nosičů DVD, agenturní a organizační činnost v oblasti kultury a sportu.

(590) Barevná

(730) **AW Studio spol. s r.o.,** Vlastina 2a/572, Praha 6, Česká republika(210) **O 190817**

(220) 16.04.2003

(320) 16.04.2003

(511) 16, 25, 35, 41

(540)



(510) (16) propagační výrobky z papíru, kalendáře, diáře a jiné kancelářské výrobky včetně učebních pomůcek; (25) textilní výrobky v této třídě obsažené, sportovní oděvy a klubové dresy; (35) propagační a reklamní činnost v oblasti sportu a kultury; (41) agenturní a organizační činnost v oblasti sportu, provozování veřejných sportovních škol, činnost sportovních instruktorů, pořádání sportovních soutěží, utkání a turnajů, výchovná činnost v oblasti žákovského hokeje.

(590) Barevná

(730) **AW Studio spol. s r.o.,** Vlastina 2a/572, Praha 6, Česká republika(210) **O 190818**

(220) 16.04.2003

(320) 16.04.2003

(511) 16, 25, 26

(540)

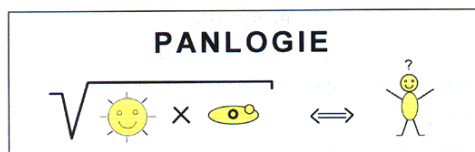

(510) (16) papír, lepenka a výrobky z těchto materiálů, které nejsou zařazeny do jiných tříd, papírenské zboží, učební a vyučovací pomůcky, plastické obaly (nezařazené do jiných tříd); (25) oděvy, kloboučnické zboží; (26) krajky a výšivky, stuhy a tkaničky.

(590) Barevná

(730) **Fejtek Jan,** Na Rovnosti 18, Praha 3, Česká republika(210) **O 190821**

(220) 16.04.2003

(320) 16.04.2003

(511) 1, 5, 42

(540)

CELLVIA

(510) (1) chemické výrobky a chemické látky určené pro chemický výzkum; (5) chemické výrobky pro farmaceutický průmysl a chemické výrobky a látky určené pro biologický, farmaceutický a lékařský výzkum, farmaceutické a veterinární výrobky určené pro diagnostické a terapeutické účely; (42) výzkum a vývoj v oblasti přírodních a technických věd nebo společenských věd, poradenská činnost v oboru chemie a biologie.

(730) **Cellvia, s.r.o.,** V Jámě 1/699, Praha 1, Česká republika(210) **O 190822**

(220) 16.04.2003

(320) 16.04.2003

(511) 9, 42

(540)

OrtoSet32

(510) (9) program pro ortodoncii na nosiči včetně kartoték pacientů, popisů vyšetření, karet pacientů s volitelným rozložením fotografií, rentgenů, textů, hodnot a grafů, manuál na nosiči; (40) fotostudio (zpracování fotografií a rentgenů), převod fotografií a rentgenů z digitální techniky; (42) instalace programu, analýza telereentgenů a modelů, editace metod analýz.

(730) **Malý Jaroslav,** Na vrcholu 6, Praha 3, Česká republika(210) **O 190825**

(220) 17.04.2003

(320) 17.04.2003

(511) 19, 39, 40

(540)



(510) (19) stavební materiály nekovové; (39) doprava; (40) zpracování materiálů.

(590) Barevná

(730) **CHEDOS, s. r. o.,** Velehradská 1905, Staré Město, Česká republika

(740) JUDr. Jiří Gerža, advokátní kancelář, Masarykova 273, Buchovice

(210) **O 190826**

(220) 17.04.2003

(320) 24.10.2002

(511) 5

(540)

TAROPHARMA

(510) (5) farmaceutické výrobky všeho druhu v této třídě.

(730) **Taro Pharmaceuticals U.S.A., Inc.,** Fine Skyline Drive, Hawthorne, Spojené státy americké, New York

(740) Ing. Malůšek Jiří, Mendlovo nám. 1a, Brno

(210) **O 190843**

- (220) 17.04.2003
 (320) 17.04.2003
 (511) 29, 30, 32
 (540)



- (510) (29) konzervované potraviny masové, zeleninové, maso - zeleninové, konzervované ovoce a zeleniny, paštiky, kompoty, hotová jídla připravovaná ze surovin ve tř. 29; (30) cukrovinky, trvanlivé pečivo všeho druhu, koření, hořčice, chuťové přísady, kečup, sojová omáčka, rajčatové omáčky, omáčky do salátů, ocet, ovesné vločky, salátové zálivky, ovocné želé jako cukrovinka, potravinářské polotovary připravené zejména z mouky a jiných ingrediencí obsažených ve třídě 30; (32) nealkoholické nápoje a přípravky na jejich výrobu, ovocné šťávy, sirupy na výrobu nápojů a ovocných šťáv.

- (590) Barevná
 (730) **FAJNE, spol. s r.o.**, Geňa 37, Levice, Slovenská republika
 (740) Ing. Vlasta Sedláčková, PROPATENT, Ke Kateřinkám 1393, Praha 4

- (210) **O 190871**
 (220) 18.04.2003
 (320) 18.04.2003
 (511) 24, 25, 26
 (540)



- (510) (24) ložní pokrývky a přikrývky, ložní a stolní prádlo, lůžkové přehozy, lůžkoviny, přehozy, prostírání pod sklenice a talíře, ručníky, záclonoviny, okenní záclony, plátno, ubrusy, plédy; (25) oděvy, obuv a kloboučnické zboží, sportovní oděvy, dresy, svrchní ošacení - bundy, pletené a stávkové zboží jako např. tepláky a teplákové bundy, teplákové soupravy, rukavice pletené, pletené vesty a svetry, pletené šály, pletené čepice, pletené vložky do rukavic, dětské vrchní pletené ošacení, pullovery, twinsety, pletené a stávkové prádlo jako např. plavky, plážové obleky, sportovní ošacení, spodní prádlo dámské a pánské, zejména body, korzety, kombiné, spodky, tílka, nátělníky, košilky, podprsenky, podvazky, slipy, trenýrky, kalhotky, plavky dámské a pánské podvazkové pásy, domácí ošacení, zejména župany, pyžama, noční košile, punčochy, punčocháče, ponožky a podkolenky; (26) kostice do korzetů, uzávěrky, spony na oděvy, krajky a výšivky, stuhy a tkaničky, podvazkové spony.

- (730) **MONA CLASSIC TRADE, spol. s r.o.**, Sadová 38a, Opava, Česká republika
 (730) **MONA CLASIC TRADE spol. s r.o.**, Sadová 38a, Opava, Česká republika
 (740) Ing. Holas Antonín, A.Holas & partner PATENTOVÁ A ZNÁMKOVÁ KANCELÁŘ, Křížová 4, Brno

- (210) **O 190872**

- (220) 18.04.2003
 (320) 18.04.2003
 (511) 3, 5
 (540)

Mr Orange

- (510) (3) prostředky pro čištění, leštění a odmašťování, prací prostředky, kapaliny na mytí skel do ostřikovačů vozidel, kosmetika, sprchové gely, šampony, tekutá mýdla, přípravky WC hygieny, přípravky na čištění textilií a jiných předmětů, výrobky bytové a spotřební chemie, zejména pro WC, koupelny, kuchyň, domácnost a komunální hygienu; (5) WC osvěžovače, WC deodoranty, WC gely, dezinfekční prostředky, prostředky k hubení živočišných škůdců.
 (730) **Kučera Josef**, Vrchlického 40/9, Praha 5, Česká republika
 (740) Rudolf Darník, patentový zástupce, Jupiterova 1186/10, Praha 10 - Uhřetěves

- (210) **O 190873**
 (220) 18.04.2003
 (320) 18.04.2003
 (511) 3
 (540)

Fancy

- (510) (3) kosmetika, kosmetické mycí a pěnové prostředky na vlasy a pokožku, prostředky vlasové kosmetiky, zejména kondicionéry a tužidla, prostředky pro ochranu a regeneraci pokožky, krášlicí kosmetické prostředky, parfemační a desodoranční kosmetické prostředky, prostředky pro čištění, leštění, odmašťování a broušení.
 (730) **Šorm Miloslav, Ing. CSc.**, Na Borovém 251/11, Praha 4 - Krč, Česká republika
 (740) Rudolf Darník, patentový zástupce, Jupiterova 1186/10, Praha 10 - Uhřetěves

- (210) **O 190875**
 (220) 18.04.2003
 (320) 18.04.2003
 (511) 6, 12, 42
 (540)



- (510) (6) formy kovové k výrobě výrobků z plastických hmot, modely, šablony a nástroje pro tváření plastů (kovové); (12) technické díly pro automobilový průmysl (pro exteriér, interiér a motor) vyrobené z plastických hmot; (42) konstrukce forem a přípravků.
 (590) Barevná
 (730) **PEGUFORM BOHEMIA a. s.**, Kubelíkova 604, Liberec, Česká republika
 (740) JUDr. Vladimír Kašpar, advokát, ADVOKÁTNÍ KANCELÁŘ, Na poříčí 116/2, Liberec

- (210) **O 190876**
 (220) 18.04.2003
 (320) 18.04.2003
 (511) 6, 12, 42

(540)



- (510) (6) formy kovové k výrobě výrobků z plastických hmot, modely, šablony a nástroje pro tváření plastů (kovové); (12) technické díly pro automobilový průmysl (pro exteriér, interiér a motor) vyrobené z plastických hmot; (42) konstrukce forem a přípravků.
- (590) Barevná
- (730) **PEGUFORM BOHEMIA a. s.**, Kubelíkova 604, Liberec, Česká republika
- (740) JUDr. Vladimír Kašpar, advokát, ADVOKÁTNÍ KANCELÁŘ, Na poříčí 116/2, Liberec

(210) **O 190878**

(220) 18.04.2003

(320) 18.04.2003

(511) 9, 16, 35, 38, 41

(540)

Roztančená Nova

- (510) (9) aparáty a přístroje vědecké, geodetické, fotografické, filmové, optické, přístroje pro vážení, měření, signalizaci, kontrolu, záchranu a přístroje učební, aparáty pro záznam, uchování, převod, přenos nebo reprodukci zvuku nebo obrazu, telefony, záznamníky, faxy, ústředny, magnetické nebo optické suporty zvukových nebo zvukově obrazových záznamů, automatické distributory a mechanismy na mince, zapisovací pokladny, kalkulační stroje, přístroje pro zpracování informací a počítače včetně jejich jednotlivých součástí a náhradních dílů ze třídy 9, baterie, akumulátory, počítačové hry s výstupem na PC nebo na TV, pohledy ilustrované se zvukovou nahrávkou, hlavolamy elektrické nebo elektronické, hrací skříně uváděné v činnost vhozením mince, reklamní přístroje na střídavé obrazy, reklama světelná, reklamní světelné přístroje, nosiče záznamů nahrané i nenahrané, videokazety nahrané i nenahrané, audiokazety nahrané i nenahrané, audiovizuální programy, audioprogramy, audiovizuální díla, audiovizuální díla v digitální podobě, filmy exponované, hudební díla na nosičích, CD disky, programové vybavení pro počítače, software, hardware výpočetní techniky nebo komunikační nebo informační techniky, elektronické databáze a databázové produkty, informace a záznamy v elektronické podobě, informace a data a databáze a informační produkty na nosičích nebo i v elektronických, datových, informačních, počítačových a komunikačních sítích všeho druhu, související software a hardware, elektronické nebo datové nebo informační nebo komunikační nebo výpočetní sítě včetně jednotlivých součástí a náhradních dílů obsažených ve třídě 9, multimediální aplikace, elektronické multimediální nebo elektronické informační katalogy, elektronické časopisy, elektronická periodika a knihy v elektronické podobě; (16) papír, lepenka a výrobky z těchto materiálů zatříděné ve třídě 16, výrobky z papíru, plakáty, fotografie, kalendáře, pohlednice, gratulace, dopisní papíry, obálky, samolepky, obtisky, poznámkové bloky, desky na spisy, pořadače, omalovánky, activity books, balící papír, obaly všeho druhu papírové, listy, pytlíky a sáčky pro obalovou techniku, školní sešity, skicáky, tužky, pastelky, tuhy, gumy, ořezávátka, ořezávátka strojky, penály, papírové tašky, papírové kapesníky, papírové ubrusy a ubrousky, těžítka na papíry, tiskoviny, tiskopisy, časopisy, periodika, knihy, databázové produkty v papírové formě, databáze v papírové formě, tiskárenské výrobky, písmena pro tiskárny, losy, štočky, potřeby pro knižní vazby, lepidla

pro papírenství nebo domácnost, materiál pro umělce, štětce, psací stroje a kancelářské potřeby, učební pomůcky, umělecké nebo ozdobné předměty z papíru, obaly bublinkové (z umělých hmot); (35) reklamní, inzertní a propagační činnost, marketing, reklamní, inzertní a propagační činnost prostřednictvím jakéhokoliv média, prostřednictvím telefonní sítě nebo datové sítě nebo informační sítě nebo elektronické sítě nebo komunikační sítě nebo počítačové sítě, poskytování informací a jiných informačních produktů komerčního nebo reklamního charakteru, informačních produktů reklamního charakteru, multimediálních informací komerčního charakteru, komerční využití Internetu v oblastech komerčních internetových médií a vyhledávacích služeb, on-line inzerce, činnost reklamní agentury, zprostředkování v obchodních vztazích, zprostředkovatelská činnost v obchodu, merchandising, franchising, pomoc při využívání a řízení obchodního podniku, automatizované zpracování dat, pomoc při provozování obchodů a obchodních činností průmyslového nebo obchodního podniku, služby, které zahrnují záznam, přepis, vypracování, kompilaci přenášení nebo systematickosti písemných či datových či elektronických sdělení a záznamů jakož i využívání nebo kompilaci matematických a statistických údajů, organizační zabezpečování televizního vysílání; (38) televizní vysílání, televizní vysílání programů, televizní vysílání zábavných, vzdělávacích, výchovných, soutěžních, diskusních a informačních pořadů, telematika, výměna zpráv, šíření, výměna nebo získávání zpráv a informací, šíření elektronických časopisů, informací, elektronických periodik, knih v elektronické podobě, audio nebo audiovizuálních děl prostřednictvím informační nebo datové nebo elektronické nebo komunikační nebo telekomunikační nebo počítačové sítě, zejména Internetu, pomocí satelitů, služby na Internetu, komunikace, poradenská činnost v oblasti sdělovacích prostředků, informační služby, informační kancelář, poskytování informačních služeb prostřednictvím počítačů; (41) televizní zpravodajství, nakladatelství a vydavatelství, ediční činnost, publikační činnost, nahrávání nosičů zvukových nebo obrazově zvukových, půjčování nahraných zvukových a zvukově obrazových záznamů, výroba, tvorba a šíření audiovizuálních děl, TV produkce, filmová produkce, televizní výroba programů, tvorba programů, tvorba a výroba televizních a audiovizuálních programů, agenturní činnost v oblasti kultury, zprostředkování v oblasti kultury, výchovy, zábavy a sportu, výchovná, vzdělávací, soutěžní a zábavní činnost, zábavní nebo kulturní nebo vzdělávací představení, organizace společenských a kulturních akcí, organizace, provozování a provádění her a soutěží i veřejných, výstavní činnost v oblasti kultury nebo zábavy nebo výchovy nebo vzdělávání.

(730) **CET 21, s. r. o.**, Kříženeckého náměstí 322, Praha 5, Česká republika

(740) Lukajová Dana, patentový zástupce, Advokátní a patentová kancelář Vyskočil, Krošlák a spol., Petřská 12, Praha 1

(210) **O 190879**

(220) 18.04.2003

(320) 18.04.2003

(511) 9, 16, 35, 38, 41

(540)

Roztančené narozeniny

- (510) (9) aparáty a přístroje vědecké, geodetické, fotografické, filmové, optické, přístroje pro vážení, měření, signalizaci, kontrolu, záchranu a přístroje učební, aparáty pro záznam, uchování, převod, přenos nebo reprodukci zvuku nebo obrazu, telefony, záznamníky, faxy, ústředny, magnetické nebo optické suporty zvukových nebo zvukově

obrazových záznamů, automatické distributory a mechanismy na mince, zapisovací pokladny, kalkulační stroje, přístroje pro zpracování informací a počítače včetně jejich jednotlivých součástí a náhradních dílů ze třídy 9, baterie, akumulátory, počítačové hry s výstupem na PC nebo na TV, pohledy ilustrované se zvukovou nahrávkou, hlavolamy elektrické nebo elektronické, hrací skříně uváděné v činnost vhozením mince, reklamní přístroje na střídavé obrazy, reklama světelná, reklamní světelné přístroje, nosiče záznamů nahrané i nenahrané, videokazety nahrané i nenahrané, audiokazety nahrané i nenahrané, audiovizuální programy, audioprogramy, audiovizuální díla, audiovizuální díla v digitální podobě, filmy exponované, hudební díla na nosičích, CD disky, programové vybavení pro počítače, software, hardware výpočetní techniky nebo komunikační nebo informační techniky, elektronické databáze a databázové produkty, informace a záznamy v elektronické podobě, informace a data a databáze a informační produkty na nosičích nebo i v elektronických, datových, informačních, počítačových a komunikačních sítích všeho druhu, související software a hardware, elektronické nebo datové nebo informační nebo komunikační nebo výpočetní sítě včetně jednotlivých součástí a náhradních dílů obsažených ve třídě 9, multimediální aplikace, elektronické multimediální nebo elektronické informační katalogy, elektronické časopisy, elektronická periodika a knihy v elektronické podobě; (16) papír, lepenka a výrobky z těchto materiálů zatříděné ve třídě 16, výrobky z papíru, plakáty, fotografie, kalendáře, pohlednice, gratulace, dopisní papíry, obálky, samolepky, obtisky, poznámkové bloky, desky na spisy, pořadače, omalovánky, activity books, balicí papír, obaly všeho druhu papírové, listy, pytlíky a sáčky pro obalovou techniku, školní sešity, skicáky, tužky, pastelky, tuhy, gumy, ořezávátka, ořezávátka strojíky, penály, papírové tašky, papírové kapesníky, papírové ubrusy a ubrousky, těžítka na papíry, tiskoviny, tiskopisy, časopisy, periodika, knihy, databázové produkty v papírové formě, databáze v papírové formě, tiskárenské výrobky, písma pro tiskárny, losy, štočky, potřeby pro knižní vazby, lepidla pro papírenství nebo domácnost, materiál pro umělce, štetce, psací stroje a kancelářské potřeby, učební pomůcky, umělecké nebo ozdobné předměty z papíru, obaly bublinkové (z umělých hmot); (35) reklamní, inzertní a propagační činnost, marketing, reklamní, inzertní a propagační činnost prostřednictvím jakéhokoliv média, prostřednictvím telefonní sítě nebo datové sítě nebo informační sítě nebo elektronické sítě nebo komunikační sítě nebo počítačové sítě, poskytování informací a jiných informačních produktů komerčního nebo reklamního charakteru, informačních produktů reklamního charakteru, multimediálních informací komerčního charakteru, komerční využití Internetu v oblastech komerčních internetových médií a vyhledávacích služeb, on-line inzerce, činnost reklamní agentury, zprostředkování v obchodních vztazích, zprostředkovatelská činnost v obchodu, merchandising, franchising, pomoc při využívání a řízení obchodního podniku, automatizované zpracování dat, pomoc při provozování obchodů a obchodních činností průmyslového nebo obchodního podniku, služby, které zahrnují záznam, přepis, vypracování, kompilaci přenášení nebo systematickosti písemných či datových či elektronických sdělení a záznamů jakož i využívání nebo kompilaci matematických a statistických údajů, organizační zabezpečování televizního vysílání; (38) televizní vysílání, televizní vysílání programů, televizní vysílání zábavných, vzdělávacích, výchovných, soutěžních, diskusních a informačních pořadů, telematika, výměna zpráv, šíření, výměna nebo získávání zpráv a informací, šíření elektronických časopisů, informací, elektronických

periodik, knih v elektronické podobě, audio nebo audiovizuálních děl prostřednictvím informační nebo datové nebo elektronické nebo komunikační nebo telekomunikační nebo počítačové sítě, zejména Internetu, pomocí satelitů, služby na Internetu, komunikace, poradenská činnost v oblasti sdělovacích prostředků, informační služby, informační kancelář, poskytování informačních služeb prostřednictvím počítačů; (41) televizní zpravodajství, nakladatelství a vydavatelství, ediční činnost, publikační činnost, nahrávání nosičů zvukových nebo obrazově zvukových, půjčování nahraných zvukových a zvukově obrazových záznamů, výroba, tvorba a šíření audiovizuálních děl, TV produkce, filmová produkce, televizní výroba programů, tvorba programů, tvorba a výroba televizních a audiovizuálních programů, agenturní činnost v oblasti kultury, zprostředkování v oblasti kultury, výchovy, zábavy a sportu, výchovná, vzdělávací, soutěžní a zábavní činnost, zábavní nebo kulturní nebo vzdělávací představení, organizace společenských a kulturních akcí, organizace, provozování a provádění her a soutěží i veřejných, výstavní činnost v oblasti kultury nebo zábavy nebo výchovy nebo vzdělávání.

(730) **CET 21, s. r. o.**, Kříženeckého náměstí 322, Praha 5, Česká republika

(740) Lukajová Dana, patentový zástupce, Advokátní a patentová kancelář Vyskočil, Krošlák a spol., Peterská 12, Praha 1

(210) **O 190880**

(220) 18.04.2003

(320) 18.04.2003

(511) 9, 16, 35, 38, 41

(540)

Roztančené léto

(510) (9) aparáty a přístroje vědecké, geodetické, fotografické, filmové, optické, přístroje pro vážení, měření, signalizaci, kontrolu, záchranu a přístroje učební, aparáty pro záznam, uchování, převod, přenos nebo reprodukci zvuku nebo obrazu, telefony, záznamníky, faxy, ústředny, magnetické nebo optické suporty zvukových nebo zvukově obrazových záznamů, automatické distributory a mechanismy na mince, zapisovací pokladny, kalkulační stroje, přístroje pro zpracování informací a počítače včetně jejich jednotlivých součástí a náhradních dílů ze třídy 9, baterie, akumulátory, počítačové hry s výstupem na PC nebo na TV, pohledy ilustrované se zvukovou nahrávkou, hlavolamy elektrické nebo elektronické, hrací skříně uváděné v činnost vhozením mince, reklamní přístroje na střídavé obrazy, reklama světelná, reklamní světelné přístroje, nosiče záznamů nahrané i nenahrané, videokazety nahrané i nenahrané, audiokazety nahrané i nenahrané, audiovizuální programy, audioprogramy, audiovizuální díla, audiovizuální díla v digitální podobě, filmy exponované, hudební díla na nosičích, CD disky, programové vybavení pro počítače, software, hardware výpočetní techniky nebo komunikační nebo informační techniky, elektronické databáze a databázové produkty, informace a záznamy v elektronické podobě, informace a data a databáze a informační produkty na nosičích nebo i v elektronických, datových, informačních, počítačových a komunikačních sítích všeho druhu, související software a hardware, elektronické nebo datové nebo informační nebo komunikační nebo výpočetní sítě včetně jednotlivých součástí a náhradních dílů obsažených ve třídě 9, multimediální aplikace, elektronické multimediální nebo elektronické informační katalogy, elektronické časopisy, elektronická periodika a knihy v elektronické podobě; (16) papír, lepenka a výrobky z těchto materiálů zatříděné ve třídě 16, výrobky z papíru, plakáty, fotografie, kalendáře, pohlednice, gratulace, dopisní papíry, obálky, samolepky,

- obtisky, poznámkové bloky, desky na spisy, pořadače, omalovánky, activity books, balicí papír, obaly všeho druhu papírové, listy, pytlíky a sáčky pro obalovou techniku, školní sešity, skicáky, tužky, pastelky, tuhy, gumy, ořezávátka, ořezávátka strojky, penály, papírové tašky, papírové kapesníky, papírové ubrusy a ubrusky, těžítka na papíry, tiskoviny, tiskopisy, časopisy, periodika, knihy, databázové produkty v papírové formě, databáze v papírové formě, tiskárenské výrobky, písmena pro tiskárny, losy, štočky, potřeby pro knižní vazby, lepidla pro papírenství nebo domácnost, materiál pro umělce, štetce, psací stroje a kancelářské potřeby, učební pomůcky, umělecké nebo ozdobné předměty z papíru, obaly bublinkové (z umělých hmot); (35) reklamní, inzertní a propagační činnost, marketing, reklamní, inzertní a propagační činnost prostřednictvím jakéhokoliv média, prostřednictvím telefonní sítě nebo datové sítě nebo informační sítě nebo elektronické sítě nebo komunikační sítě nebo počítačové sítě, poskytování informací a jiných informačních produktů komerčního nebo reklamního charakteru, informačních produktů reklamního charakteru, multimediálních informací komerčního charakteru, komerční využití Internetu v oblastech komerčních internetových médií a vyhledávacích služeb, on-line inzerce, činnost reklamní agentury, zprostředkování v obchodních vztazích, zprostředkovatelská činnost v obchodu, merchandising, franchising, pomoc při využívání a řízení obchodního podniku, automatizované zpracování dat, pomoc při provozování obchodů a obchodních činnostech průmyslového nebo obchodního podniku, služby, které zahrnují záznam, přepis, vypracování, kompilaci přenášení nebo systematickosti písemných či datových či elektronických sdělení a záznamů jakož i využívání nebo kompilaci matematických a statistických údajů, organizační zabezpečování televizního vysílání; (38) televizní vysílání, televizní vysílání programů, televizní vysílání zábavných, vzdělávacích, výchovných, soutěžních, diskusních a informačních pořadů, telematika, výměna zpráv, šíření, výměna nebo získávání zpráv a informací, šíření elektronických časopisů, informací, elektronických periodik, knih v elektronické podobě, audio nebo audiovizuálních děl prostřednictvím informační nebo datové nebo elektronické nebo komunikační nebo telekomunikační nebo počítačové sítě, zejména Internetu, pomocí satelitů, služby na Internetu, komunikace, poradenská činnost v oblasti sdělovacích prostředků, informační služby, informační kancelář, poskytování informačních služeb prostřednictvím počítačů; (41) televizní zpravodajství, nakladatelství a vydavatelství, ediční činnost, publikační činnost, nahrávání nosičů zvukových nebo obrazově zvukových, půjčování nahraných zvukových a zvukově obrazových záznamů, výroba, tvorba a šíření audiovizuálních děl, TV produkce, filmová produkce, televizní výroba programů, tvorba programů, tvorba a výroba televizních a audiovizuálních programů, agenturní činnost v oblasti kultury, zprostředkování v oblasti kultury, výchovy, zábavy a sportu, výchovná, vzdělávací, soutěžní a zábavní činnost, zábavní nebo kulturní nebo vzdělávací představení, organizace společenských a kulturních akcí, organizace, provozování a provádění her a soutěží i veřejných, výstavní činnost v oblasti kultury nebo zábavy nebo výchovy nebo vzdělávání.
- (730) CET 21, s. r. o., Kříženeckého náměstí 322, Praha 5, Česká republika
- (740) Lukajová Dana, patentový zástupce, Advokátní a patentová kancelář Vyskočil, Krošlák a spol., Petrská 12, Praha 1

- (220) 18.04.2003
 (320) 18.04.2003
 (511) 9, 16, 35, 38, 41
 (540)

Roztančené výročí

- (510) (9) aparáty a přístroje vědecké, geodetické, fotografické, filmové, optické, přístroje pro vážení, měření, signalizaci, kontrolu, záchranu a přístroje učební, aparáty pro záznam, uchování, převod, přenos nebo reprodukci zvuku nebo obrazu, telefony, záznamníky, faxy, ústředny, magnetické nebo optické suporty zvukových nebo zvukově obrazových záznamů, automatické distributory a mechanismy na mince, zapisovací pokladny, kalkulační stroje, přístroje pro zpracování informací a počítače včetně jejich jednotlivých součástí a náhradních dílů ze třídy 9, baterie, akumulátory, počítačové hry s výstupem na PC nebo na TV, pohledy ilustrované se zvukovou nahrávkou, hlavolamy elektrické nebo elektronické, hrací skříně uváděné v činnost vhozením mince, reklamní přístroje na střídavé obrazy, reklama světelná, reklamní světelné přístroje, nosiče záznamů nahrané i nenahrané, videokazety nahrané i nenahrané, audiokazety nahrané i nenahrané, audiovizuální programy, audioprogramy, audiovizuální díla, audiovizuální díla v digitální podobě, filmy exponované, hudební díla na nosičích, CD disky, programové vybavení pro počítače, software, hardware výpočetní techniky nebo komunikační nebo informační techniky, elektronické databáze a databázové produkty, informace a záznamy v elektronické podobě, informace a data a databáze a informační produkty na nosičích nebo i v elektronických, datových, informačních, počítačových a komunikačních sítích všeho druhu, související software a hardware, elektronické nebo datové nebo informační nebo komunikační nebo výpočetní sítě včetně jednotlivých součástí a náhradních dílů obsažených ve třídě 9, multimediální aplikace, elektronické multimediální nebo elektronické informační katalogy, elektronické časopisy, elektronická periodika a knihy v elektronické podobě; (16) papír, lepenka a výrobky z těchto materiálů zatříděné ve třídě 16, výrobky z papíru, plakáty, fotografie, kalendáře, pohlednice, gratulace, dopisní papíry, obálky, samolepky, obtisky, poznámkové bloky, desky na spisy, pořadače, omalovánky, activity books, balicí papír, obaly všeho druhu papírové, listy, pytlíky a sáčky pro obalovou techniku, školní sešity, skicáky, tužky, pastelky, tuhy, gumy, ořezávátka, ořezávátka strojky, penály, papírové tašky, papírové kapesníky, papírové ubrusy a ubrusky, těžítka na papíry, tiskoviny, tiskopisy, časopisy, periodika, knihy, databázové produkty v papírové formě, databáze v papírové formě, tiskárenské výrobky, písmena pro tiskárny, losy, štočky, potřeby pro knižní vazby, lepidla pro papírenství nebo domácnost, materiál pro umělce, štetce, psací stroje a kancelářské potřeby, učební pomůcky, umělecké nebo ozdobné předměty z papíru, obaly bublinkové (z umělých hmot); (35) reklamní, inzertní a propagační činnost, marketing, reklamní, inzertní a propagační činnost prostřednictvím jakéhokoliv média, prostřednictvím telefonní sítě nebo datové sítě nebo informační sítě nebo elektronické sítě nebo komunikační sítě nebo počítačové sítě, poskytování informací a jiných informačních produktů komerčního nebo reklamního charakteru, informačních produktů reklamního charakteru, multimediálních informací komerčního charakteru, komerční využití Internetu v oblastech komerčních internetových médií a vyhledávacích služeb, on-line inzerce, činnost reklamní agentury, zprostředkování v obchodních vztazích, zprostředkovatelská činnost v obchodu, merchandising, franchising, pomoc při využívání a řízení obchodního podniku, automatizované zpracování dat, pomoc při provozování obchodů a obchodních činnostech

průmyslového nebo obchodního podniku, služby, které zahrnují záznam, přepis, vypracování, kompilaci přenášení nebo systematickosti písemných či datových či elektronických sdělení a záznamů jakož i využívání nebo kompilaci matematických a statistických údajů, organizační zabezpečování televizního vysílání; (38) televizní vysílání, televizní vysílání programů, televizní vysílání zábavných, vzdělávacích, výchovných, soutěžních, diskusních a informačních pořadů, telematika, výměna zpráv, šíření, výměna nebo získávání zpráv a informací, šíření elektronických časopisů, informací, elektronických periodik, knih v elektronické podobě, audio nebo audiovizuálních děl prostřednictvím informační nebo datové nebo elektronické nebo komunikační nebo telekomunikační nebo počítačové sítě, zejména Internetu, pomocí satelitů, služby na Internetu, komunikace, poradenská činnost v oblasti sdělovacích prostředků, informační služby, informační kancelář, poskytování informačních služeb prostřednictvím počítačů; (41) televizní zpravodajství, nakladatelství a vydavatelství, ediční činnost, publikační činnost, nahrávání nosičů zvukových nebo obrazově zvukových, půjčování nahraných zvukových a zvukově obrazových záznamů, výroba, tvorba a šíření audiovizuálních děl, TV produkce, filmová produkce, televizní výroba programů, tvorba programů, tvorba a výroba televizních a audiovizuálních programů, agenturní činnost v oblasti kultury, zprostředkování v oblasti kultury, výchovy, zábavy a sportu, výchovná, vzdělávací, soutěžní a zábavní činnost, zábavní nebo kulturní nebo vzdělávací představení, organizace společenských a kulturních akcí, organizace, provozování a provádění her a soutěží i veřejných, výstavní činnost v oblasti kultury nebo zábavy nebo výchovy nebo vzdělávání.

- (730) **CET 21, s. r. o.**, Kříženeckého náměstí 322, Praha 5, Česká republika
 (740) Lukajová Dana, patentový zástupce, Advokátní a patentová kancelář Vyskočil, Krošlák a spol., Petřská 12, Praha 1

- (210) **O 190883**
 (220) 18.04.2003
 (320) 18.04.2003
 (511) 9, 35, 36, 37, 42
 (540)

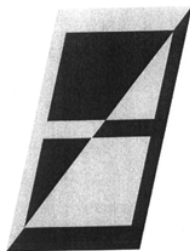

- (510) (9) počítače, přístroje pro zpracování informací, počítačový software a hardware; (35) odborné obchodní poradenství, činnost podnikatelských, organizačních a ekonomických poradců, propagační činnost, reklama, obchodní administrativa, automatizované zpracování dat; (36) činnost finančních poradců; (37) stavebnictví, provádění staveb, jejich změn a odstraňování, opravy, instalační služby; (42) návrh a vývoj počítačového hardwaru a softwaru, programování, instalace, aktualizace, kopírování a údržba počítačových programů, tvorba počítačových systémů, pronájem počítačového software, poradenství v oblasti hardware a software.
 (730) **FINAPP group s. r. o.**, Sudoměřská 32, Praha 3, Česká republika
 (740) Patentservis Praha a.s., Jivenská 1273/1, Praha 4

- (210) **O 190886**
 (220) 18.04.2003
 (320) 18.04.2003
 (511) 35, 36
 (540)

COLLEGIUM
 FINANCIAL MANAGEMENT

- (510) (35) poradenské služby pro vedení podniku; (36) poradenské služby pro finanční vedení podniku.
 (730) **COLLEGIUM Financial Management s. r. o.**, Blanická 28/1008, Praha 2, Česká republika
 (740) JUDr. Rott Vladimír, Rott, Růžička a Guttman, patentová, známková a právní kancelář, Nad Štolou 12, Praha 7

- (210) **O 190888**
 (220) 18.04.2003
 (320) 18.04.2003
 (511) 9
 (540)

MultiEdge

- (510) (9) optické zobrazovací jednotky, monitory s tekutými krystaly, monitory s katodovými trubicemi, televizní přijímače, obrazové projektory pro použití spolu s osobními počítači.
 (730) **EIZO NANA CORPORATION**, 153 Shimokashiwano-cho, Matto-shi, Ishikawa-ken, Japonsko
 (740) JUDr. Rott Vladimír, Rott, Růžička a Guttman, patentová, známková a právní kancelář, Nad Štolou 12, Praha 7

- (210) **O 190889**
 (220) 18.04.2003
 (320) 18.04.2003
 (511) 31, 41, 44
 (540)

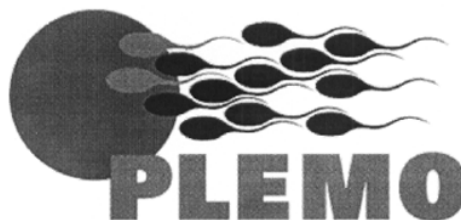

- (510) (31) živá zvířata, výrobky zemědělské, zahrádkářské a lesní, krmivo pro zvířata; (41) pořádání odborných kurzů, školení a vzdělávacích akcí včetně lektorské činnosti, pořádání odborných a vzdělávacích výstav a přehlídek v oblasti chovu a šlechtění zvířat; (44) chov, šlechtění, plemenitba a evidence chovných zvířat, provádění kontroly užitkovosti, výkonnostních zkoušek a testů a posuzování zvířat, provádění inseminace a provoz inseminačních stanic.
 (730) **PLEMO, a. s.**, Horní 1692/32, Žďár nad Sázavou, Česká republika
 (740) Ing. Střelák Jiří, Pařížská 17, Praha 1

- (210) **O 190890**
 (220) 18.04.2003
 (320) 18.04.2003
 (511) 9, 16, 35
 (540)

elegant

elegantní řešení každé situace

- (510) (9) elektronická kreditní platební karta; (16) časopis; (35) obchodní služby související s dodávkou, odběrem a používáním elektrické energie pro odběratele, reklamní a marketingové služby.
 (730) **Západočeská energetika, a. s.**, Guldenerova 19, Plzeň, Česká republika
 (740) Ing. Střelák Jiří, Pařížská 17, Praha 1

(210) **O 190891**

(220) 18.04.2003

(320) 18.04.2003

(511) 7, 9, 37

(540)



- (510) (7) stroje, strojní zařízení a jejich součásti pro různá odvětví průmyslu spadající do této třídy, technologické strojírenské celky, motory a jejich součásti; (9) přístroje pro měření a regulaci, vážení, kontrolu a signalizaci, přístroje optické, přístroje pro záznam, převod a reprodukci zvuku/obrazu, přístroje pro vedení, výrobu, přepínání, přeměnu, akumulaci, regulaci nebo řízení, elektrického proudu, elektropohony, elektrosoučástky všeho druhu spadající do této třídy, přístroje pro zpracování informací, počítače, software, elektronické počítačové řídicí systémy, nosiče dat v elektronické podobě, elektrické vodiče, mikroprocesory; (37) servisní služby v oblasti strojů, strojního zařízení.
 (730) **TROMA, spol. s r. o.**, U pily 226, Žďár nad Sázavou, Česká republika
 (740) Ing. Střelák Jiří, Pařížská 17, Praha 1

(210) **O 190917**

(220) 22.04.2003

(320) 22.04.2003

(511) 34

(540)



- (510) (34) surový nebo zpracovaný tabák, zejména cigarety, doutníky, cigarillos, tabák do ručně balených cigaret, tabák do dýmek, žvýkací tabák, šňupavý tabák, tabákové náhražky (ne pro lékařské účely), potřeby pro kuřáky, zejména cigaretový papír a cigaretové špičky, cigaretové filtry, plechovky na tabák, cigaretová pouzdra a popelníky, ne z drahých kovů, jejich slitin nebo jimi potažené, dýmky, kapesní přístroje na balení cigaret, zapalovače, zápalky.
 (590) Barevná
 (730) **Philip Morris Products S.A.**, Quai Jeanrenaud 3, Neuchatel, Švýcarsko
 (740) JUDr. Matějka Jan, Advokátní a patentová kancelář Čermák, Hořejš, Myslíl, Národní 32, Praha 1

(210) **O 190918**

(220) 22.04.2003

(320) 22.04.2003

(511) 34



- (540) (34) surový nebo zpracovaný tabák, zejména cigarety, doutníky, cigarillos, tabák do ručně balených cigaret, tabák do dýmek, žvýkací tabák, šňupavý tabák, tabákové náhražky (ne pro lékařské účely), potřeby pro kuřáky, zejména cigaretový papír a cigaretové špičky, cigaretové filtry, plechovky na tabák, cigaretová pouzdra a popelníky, ne z drahých kovů, jejich slitin nebo jimi potažené, dýmky, kapesní přístroje na balení cigaret, zapalovače, zápalky.
 (590) Barevná
 (730) **Philip Morris Products S.A.**, Quai Jeanrenaud 3, Neuchatel, Švýcarsko
 (740) JUDr. Matějka Jan, Advokátní a patentová kancelář Čermák, Hořejš, Myslíl, Národní 32, Praha 1

(210) **O 190926**

(220) 22.04.2003

(320) 22.04.2003

(511) 19

(540)

350 BULL

- (510) (19) nekovové stavební materiály, zejména vyvažovací pásy pro suché zdivo a vyvažovací rohy pro suché zdivo.
 (730) **Trim-Tex, Inc.**, 3700 West Pratt Avenue, Lincolnwood, Spojené státy americké, Illinois
 (740) JUDr. Rott Vladimír, Rott, Růžička a Guttman, patentová, známková a právní kancelář, Nad Štolou 12, Praha 7

(210) **O 190927**

(220) 22.04.2003

(320) 22.04.2003

(511) 19

(540)

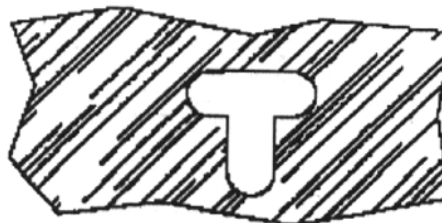

- (510) (19) nekovové stavební materiály, zejména vyvažovací pásy pro suché zdivo a vyvažovací rohy pro suché zdivo.
 (730) **Trim-Tex, Inc.**, 3700 West Pratt Avenue, Lincolnwood, Spojené státy americké, Illinois
 (740) JUDr. Rott Vladimír, Rott, Růžička a Guttman, patentová, známková a právní kancelář, Nad Štolou 12, Praha 7

(210) **O 190928**

(220) 22.04.2003

(320) 22.04.2003

(511) 19

(540)

TRIM-TEX

- (510) (19) nekovové stavební materiály, zejména vyvažovací pásy pro suché zdivo a vyvažovací rohy pro suché zdivo.

(730) **Trim-Tex, Inc.**, 3700 West Pratt Avenue,
Lincolnwood, Spojené státy americké, Illinois

(740) JUDr. Rott Vladimír, Rott, Růžička a Guttman, patentová,
známková a právní kancelář, Nad Štolou 12, Praha 7

(210) **O 190929**

(220) 22.04.2003

(320) 22.04.2003

(511) 8

(540) **VIDYUT SUPERMAX**

(510) (8) žiletky, holící čepelky, holící strojky na jedno použití, holící strojky na jedno použití se dvěma a třemi břitvy, hlavice pro holící strojky, elektrické a neelektrické holící strojky, obtahovací řemeny na břitvy, soupravy na manikúru.

(730) **Supermax International Pvt Ltd**, OPP. GPO, Fort,
Bombaj, Indie

(740) Heroldová Hana, Jindřišská 34, Praha 1

(210) **O 190930**

(220) 22.04.2003

(320) 22.04.2003

(511) 1, 3, 5

(540) **NAJGARY**

(510) (1) chemické výrobky určené pro průmysl, přípravky pro odmašťování kovů, řezné kapaliny, separační přípravky, nemrznoucí chladicí kapaliny, nemrznoucí kapaliny do ostříkovačů vozidel, přípravky pro čištění a údržbu fasád a obkladů; (3) přípravky pro bělení a jiné prostředky, pevná a tekutá mýdla, tělová mýdla, vlasové přípravky pro snadné rozčesávání vlasů, přípravky pro snadnou úpravu vlasů, lázně a pěny do koupele, dámské a pánské parfémy a deodoranty, dámské a pánské toaletní vody, dámské a pánské kolínské vody, zubní pasty, zubní gely, ústní vody, mycí pasty, regenerační přípravky, tělové krémy, opalovací přípravky, tělové krémy, opalovací přípravky, přípravky a emulze pro opalování, masážní přípravky, mycí, čistící, bělicí, změkčovací, prací přípravky, lešticí přípravky; (5) desinfekční prostředky pro hygienické a lékařské použití a deodorantní přípravky jiné než pro osobní hygienu.

(730) **MIKA a. s.**, Skalka 1858, Česká Třebová, Česká republika

(740) Ing. Vladimír Čmejla, patent. zást. a soudní zn, Ing. Vladimír Čmejla - LEGR PATENT, Rašínovo nábř. 54, Praha 2

(210) **O 190932**

(220) 22.04.2003

(320) 22.04.2003

(511) 1, 3, 5

(540) **BLUETORCH**

(510) (1) chemické výrobky určené pro průmysl, přípravky pro odmašťování kovů, řezné kapaliny, separační přípravky, nemrznoucí chladicí kapaliny, nemrznoucí kapaliny do ostříkovačů vozidel, přípravky pro čištění a údržbu fasád a obkladů; (3) přípravky pro bělení a jiné prostředky, pevná a tekutá mýdla, tělová mýdla, vlasové přípravky pro snadné rozčesávání vlasů, přípravky pro snadnou úpravu vlasů, lázně a pěny do koupele, dámské a pánské parfémy a deodoranty, dámské a pánské toaletní vody, dámské a pánské kolínské vody, zubní pasty, zubní gely, ústní vody, mycí pasty, regenerační přípravky, tělové krémy, opalovací přípravky, tělové krémy, opalovací přípravky, přípravky a emulze pro opalování, masážní přípravky, mycí, čistící, bělicí, změkčovací, prací přípravky, lešticí přípravky; (5) desinfekční prostředky pro hygienické a

lékařské použití a deodorantní přípravky jiné než pro osobní hygienu.

(730) **MIKA a. s.**, Skalka 1858, Česká Třebová, Česká republika

(740) Ing. Vladimír Čmejla, patent. zást. a soudní zn, Ing. Vladimír Čmejla - LEGR PATENT, Rašínovo nábř. 54, Praha 2

(210) **O 190933**

(220) 22.04.2003

(320) 22.04.2003

(511) 1, 3, 5

(540) **LACTOBARIER**

(510) (1) chemické výrobky určené pro průmysl, přípravky pro odmašťování kovů, řezné kapaliny, separační přípravky, nemrznoucí chladicí kapaliny, nemrznoucí kapaliny do ostříkovačů vozidel, přípravky pro čištění a údržbu fasád a obkladů; (3) přípravky pro bělení a jiné prostředky, pevná a tekutá mýdla, tělová mýdla, vlasové přípravky pro snadné rozčesávání vlasů, přípravky pro snadnou úpravu vlasů, lázně a pěny do koupele, dámské a pánské parfémy a deodoranty, dámské a pánské toaletní vody, dámské a pánské kolínské vody, zubní pasty, zubní gely, ústní vody, mycí pasty, regenerační přípravky, tělové krémy, opalovací přípravky, tělové krémy, opalovací přípravky, přípravky a emulze pro opalování, masážní přípravky, mycí, čistící, bělicí, změkčovací, prací přípravky, lešticí přípravky; (5) desinfekční prostředky pro hygienické a lékařské použití a deodorantní přípravky jiné než pro osobní hygienu.

(730) **MIKA a. s.**, Skalka 1858, Česká Třebová, Česká republika

(740) Ing. Vladimír Čmejla, patent. zást. a soudní zn, Ing. Vladimír Čmejla - LEGR PATENT, Rašínovo nábř. 54, Praha 2

(210) **O 190934**

(220) 22.04.2003

(320) 22.04.2003

(511) 1, 3, 5

(540) **GREPI LINE**

(510) (1) chemické výrobky určené pro průmysl, přípravky pro odmašťování kovů, řezné kapaliny, separační přípravky, nemrznoucí chladicí kapaliny, nemrznoucí kapaliny do ostříkovačů vozidel, přípravky pro čištění a údržbu fasád a obkladů; (3) přípravky pro bělení a jiné prostředky, pevná a tekutá mýdla, tělová mýdla, vlasové přípravky pro snadné rozčesávání vlasů, přípravky pro snadnou úpravu vlasů, lázně a pěny do koupele, dámské a pánské parfémy a deodoranty, dámské a pánské toaletní vody, dámské a pánské kolínské vody, zubní pasty, zubní gely, ústní vody, mycí pasty, regenerační přípravky, tělové krémy, opalovací přípravky, tělové krémy, opalovací přípravky, přípravky a emulze pro opalování, masážní přípravky, mycí, čistící, bělicí, změkčovací, prací přípravky, lešticí přípravky; (5) desinfekční prostředky pro hygienické a lékařské použití a deodorantní přípravky jiné než pro osobní hygienu.

(730) **MIKA a. s.**, Skalka 1858, Česká Třebová, Česká republika

(740) Ing. Vladimír Čmejla, patent. zást. a soudní zn, Ing. Vladimír Čmejla - LEGR PATENT, Rašínovo nábř. 54, Praha 2

(210) **O 190935**

(220) 22.04.2003

(320) 22.04.2003

(511) 1, 3, 5

(540) **CITRI LINE**

(510) (1) chemické výrobky určené pro průmysl, přípravky pro odmašťování kovů, řezné kapaliny, separační přípravky, nemrznoucí chladicí kapaliny, nemrznoucí kapaliny do ostřikovačů vozidel, přípravky pro čištění a údržbu fasád a obkladů; (3) přípravky pro bělení a jiné prostředky, pevná a tekutá mýdla, tělová mýdla, vlasové přípravky pro snadné rozčesávání vlasů, přípravky pro snadnou úpravu vlasů, lázně a pěny do koupele, dámské a pánské parfémy a deodoranty, dámské a pánské toaletní vody, dámské a pánské kolínské vody, zubní pasty, zubní gely, ústní vody, mycí pasty, regenerační přípravky, tělové krémy, opalovací přípravky, tělové krémy, opalovací přípravky, přípravky a emulze pro opalování, masážní přípravky, mycí, čistící, bělicí, změkčovací, prací přípravky, leštící přípravky; (5) desinfekční prostředky pro hygienické a lékařské použití a deodorantní přípravky jiné než pro osobní hygienu.

(730) MIKA a. s., Skalka 1858, Česká Třebová, Česká republika

(740) Ing. Vladimír Čmejla, patent. zást. a soudní zn, Ing. Vladimír Čmejla - LEGR PATENT, Rašínovo nábř. 54, Praha 2

(210) **O 190936**

(220) 22.04.2003

(320) 22.04.2003

(511) 1, 3, 5

(540)

MIKA BALZÁM

(510) (1) chemické výrobky určené pro průmysl, přípravky pro odmašťování kovů, řezné kapaliny, separační přípravky, nemrznoucí chladicí kapaliny, nemrznoucí kapaliny do ostřikovačů vozidel, přípravky pro čištění a údržbu fasád a obkladů; (3) přípravky pro bělení a jiné prostředky, pevná a tekutá mýdla, tělová mýdla, vlasové přípravky pro snadné rozčesávání vlasů, přípravky pro snadnou úpravu vlasů, lázně a pěny do koupele, dámské a pánské parfémy a deodoranty, dámské a pánské toaletní vody, dámské a pánské kolínské vody, zubní pasty, zubní gely, ústní vody, mycí pasty, regenerační přípravky, tělové krémy, opalovací přípravky, tělové krémy, opalovací přípravky, přípravky a emulze pro opalování, masážní přípravky, mycí, čistící, bělicí, změkčovací, prací přípravky, leštící přípravky; (5) desinfekční prostředky pro hygienické a lékařské použití a deodorantní přípravky jiné než pro osobní hygienu.

(730) MIKA a. s., Skalka 1858, Česká Třebová, Česká republika

(740) Ing. Vladimír Čmejla, patent. zást. a soudní zn, Ing. Vladimír Čmejla - LEGR PATENT, Rašínovo nábř. 54, Praha 2

(210) **O 190937**

(220) 22.04.2003

(320) 22.04.2003

(511) 1, 3, 5

(540)

MIKA TROPIC

(510) (1) chemické výrobky určené pro průmysl, přípravky pro odmašťování kovů, řezné kapaliny, separační přípravky, nemrznoucí chladicí kapaliny, nemrznoucí kapaliny do ostřikovačů vozidel, přípravky pro čištění a údržbu fasád a obkladů; (3) přípravky pro bělení a jiné prostředky, pevná a tekutá mýdla, tělová mýdla, vlasové přípravky pro snadné rozčesávání vlasů, přípravky pro snadnou úpravu vlasů, lázně a pěny do koupele, dámské a pánské parfémy a deodoranty, dámské a pánské toaletní vody, dámské a pánské kolínské vody, zubní pasty, zubní gely, ústní vody, mycí pasty, regenerační přípravky, tělové krémy, opalovací přípravky, tělové krémy, opalovací přípravky, přípravky a emulze pro opalování, masážní přípravky,

mycí, čistící, bělicí, změkčovací, prací přípravky, leštící přípravky; (5) desinfekční prostředky pro hygienické a lékařské použití a deodorantní přípravky jiné než pro osobní hygienu.

(730) MIKA a. s., Skalka 1858, Česká Třebová, Česká republika

(740) Ing. Vladimír Čmejla, patent. zást. a soudní zn, Ing. Vladimír Čmejla - LEGR PATENT, Rašínovo nábř. 54, Praha 2

(210) **O 190938**

(220) 22.04.2003

(320) 22.04.2003

(511) 1, 3, 5

(540)

MIKA SEPT

(510) (1) chemické výrobky určené pro průmysl, přípravky pro odmašťování kovů, řezné kapaliny, separační přípravky, nemrznoucí chladicí kapaliny, nemrznoucí kapaliny do ostřikovačů vozidel, přípravky pro čištění a údržbu fasád a obkladů; (3) přípravky pro bělení a jiné prostředky, pevná a tekutá mýdla, tělová mýdla, vlasové přípravky pro snadné rozčesávání vlasů, přípravky pro snadnou úpravu vlasů, lázně a pěny do koupele, dámské a pánské parfémy a deodoranty, dámské a pánské toaletní vody, dámské a pánské kolínské vody, zubní pasty, zubní gely, ústní vody, mycí pasty, regenerační přípravky, tělové krémy, opalovací přípravky, tělové krémy, opalovací přípravky, přípravky a emulze pro opalování, masážní přípravky, mycí, čistící, bělicí, změkčovací, prací přípravky, leštící přípravky; (5) desinfekční prostředky pro hygienické a lékařské použití a deodorantní přípravky jiné než pro osobní hygienu.

(730) MIKA a. s., Skalka 1858, Česká Třebová, Česká republika

(740) Ing. Vladimír Čmejla, patent. zást. a soudní zn, Ing. Vladimír Čmejla - LEGR PATENT, Rašínovo nábř. 54, Praha 2

(210) **O 190939**

(220) 22.04.2003

(320) 22.04.2003

(511) 1, 3, 5

(540)

MIKA SOFT

(510) (1) chemické výrobky určené pro průmysl, přípravky pro odmašťování kovů, řezné kapaliny, separační přípravky, nemrznoucí chladicí kapaliny, nemrznoucí kapaliny do ostřikovačů vozidel, přípravky pro čištění a údržbu fasád a obkladů; (3) přípravky pro bělení a jiné prostředky, pevná a tekutá mýdla, tělová mýdla, vlasové přípravky pro snadné rozčesávání vlasů, přípravky pro snadnou úpravu vlasů, lázně a pěny do koupele, dámské a pánské parfémy a deodoranty, dámské a pánské toaletní vody, dámské a pánské kolínské vody, zubní pasty, zubní gely, ústní vody, mycí pasty, regenerační přípravky, tělové krémy, opalovací přípravky, tělové krémy, opalovací přípravky, přípravky a emulze pro opalování, masážní přípravky, mycí, čistící, bělicí, změkčovací, prací přípravky, leštící přípravky; (5) desinfekční prostředky pro hygienické a lékařské použití a deodorantní přípravky jiné než pro osobní hygienu.

(730) MIKA a. s., Skalka 1858, Česká Třebová, Česká republika

(740) Ing. Vladimír Čmejla, patent. zást. a soudní zn, Ing. Vladimír Čmejla - LEGR PATENT, Rašínovo nábř. 54, Praha 2

(210) **O 190940**

(220) 22.04.2003

(320) 22.04.2003

(511) 1, 3, 5

(540) **MIKA KISS PANTENOL
GEL**

(510) (1) chemické výrobky určené pro průmysl, přípravky pro odmašťování kovů, řezné kapaliny, separační přípravky, nemrznoucí chladicí kapaliny, nemrznoucí kapaliny do ostřikovačů vozidel, přípravky pro čištění a údržbu fasád a obkladů; (3) přípravky pro bělení a jiné prostředky, pevná a tekutá mýdla, tělová mýdla, vlasové přípravky pro snadné rozčesávání vlasů, přípravky pro snadnou úpravu vlasů, lázně a pěny do koupele, dámské a pánské parfémy a deodoranty, dámské a pánské toaletní vody, dámské a pánské kolínské vody, zubní pasty, zubní gely, ústní vody, mycí pasty, regenerační přípravky, tělové krémy, opalovací přípravky, tělové krémy, přípravky a emulze pro opalování, masážní přípravky, mycí, čistící, bělicí, změkčovací, prací přípravky, leštící přípravky; (5) desinfekční prostředky pro hygienické a lékařské použití a deodorantní přípravky jiné než pro osobní hygienu.

(730) **MIKA a. s.**, Skalka 1858, Česká Třebová, Česká republika

(740) Ing. Vladimír Čmejla, patent. zást. a soudní zn, Ing. Vladimír Čmejla - LEGR PATENT, Rašínovo nábř. 54, Praha 2

(210) **O 190941**

(220) 22.04.2003

(320) 22.04.2003

(511) 1, 3, 5

(540) **MIKA KISS PANTENOL**

(510) (1) chemické výrobky určené pro průmysl, přípravky pro odmašťování kovů, řezné kapaliny, separační přípravky, nemrznoucí chladicí kapaliny, nemrznoucí kapaliny do ostřikovačů vozidel, přípravky pro čištění a údržbu fasád a obkladů; (3) přípravky pro bělení a jiné prostředky, pevná a tekutá mýdla, tělová mýdla, vlasové přípravky pro snadné rozčesávání vlasů, přípravky pro snadnou úpravu vlasů, lázně a pěny do koupele, dámské a pánské parfémy a deodoranty, dámské a pánské toaletní vody, dámské a pánské kolínské vody, zubní pasty, zubní gely, ústní vody, mycí pasty, regenerační přípravky, tělové krémy, opalovací přípravky, tělové krémy, přípravky a emulze pro opalování, masážní přípravky, mycí, čistící, bělicí, změkčovací, prací přípravky, leštící přípravky; (5) desinfekční prostředky pro hygienické a lékařské použití a deodorantní přípravky jiné než pro osobní hygienu.

(730) **MIKA a. s.**, Skalka 1858, Česká Třebová, Česká republika

(740) Ing. Vladimír Čmejla, patent. zást. a soudní zn, Ing. Vladimír Čmejla - LEGR PATENT, Rašínovo nábř. 54, Praha 2

(210) **O 190955**

(220) 22.04.2003

(320) 22.04.2003

(511) 9, 16, 35, 36, 38, 41

(540)

**euromanagers**

(510) (9) nosiče informací všeho druhu v rozsahu třídy 9, např. dat, zvuku a/nebo obrazu, elektronické publikace, např. poskytované on-line z databázi, z komunikačních sítí typu

internet, bezdrátových, kabelových, satelitních, systémy virtuální reality, software všeho druhu; (16) nosiče informací všeho druhu v rozsahu třídy 16, např. tiskoviny a polygrafické výrobky, katalogy, prospekty, manuály, plakáty, fotografie, vstupenky, jízdenky; (35) propagační a reklamní činnost, marketing, organizování a pořádání výstav pro komerční účely, služby, zahrnující záznam, přepis, vypracování, shromažďování, přenášení nebo systematizaci písemných sdělení a záznamů, pomoc při řízení obchodní činnosti, ekonomické a organizační poradenství; (36) finanční poradenství; (38) šíření informací prostřednictvím komunikačních sítí, např. internetu, bezdrátových sítí, kabelových nebo satelitních sítí, počítačový přenos informací; (41) vzdělávací, výchovná a osvětová činnost, organizování a pořádání výstav, školení, seminářů, konferencí, organizování a pořádání setkání všeho druhu pro nekomerční účely, provozování a poskytování elektronických konferencí, diskusní skupiny a virtuální místnosti pro on-line komunikaci.

(730) **Euro Managers, s. r. o.**, S. K. Neumanna 2011/7, Praha 8, Česká republika

(740) Ing. Reichel Pavel, Lopatecká 14, Praha 4

(210) **O 190978**

(220) 23.04.2003

(320) 23.04.2003

(511) 16, 33

(540)



(510) (16) papírové obaly, etikety, reklamní předměty ve tř. 16; (33) alkoholické nápoje s výjimkou pív.

(730) **ОАО КОРНЕТ - Moskevský závod šumivých vín**, Sadovnická 57, Moskva, Ruská federace

(740) Kolátor Kamil, Lučanská 5, Jablonec nad Nisou

(210) **O 190982**

(220) 23.04.2003

(320) 23.04.2003

(511) 10

(540)

PLEASUREMAX

(510) (10) kondomy, antikoncepční, hygienické a profylaktické prostředky zařazené ve třídě 10.

(730) **LRC Products Limited**, 35 New Bridge Street, London EC4V 6BW, Velká Británie

(740) JUDr. Korejzová Zdeňka, KOREJZOVÁ & SPOL. Advokátní a patentová kancelář, Spálená 29, Praha 1

(210) **O 190983**

(220) 23.04.2003

(320) 23.04.2003

(511) 5

(540)

SYMPATHYL

(510) (5) farmaceutické výrobky.

(730) **Laboratoire INNOTECH INTERNATIONAL Société par Actions Simplifiée**, 7-9 Avenue Francois-Vincent Raspail, 94110 Arcueil, Francie

(740) JUDr. Karel Čermák, advokát, Národní třída 32, Praha 1

(210) **O 190984**
 (220) 23.04.2003
 (320) 23.04.2003
 (511) 5
 (540)

ABSOLUTE

(510) (5) herbicidy, insekticidy a fungicidy.
 (730) **E. I. du Pont de Nemours and Company**, 1007
 Market Street, Wilmington, Delaware 19898, Spojené
 státy americké, Delaware
 (740) JUDr. Karel Čermák, advokát, Národní třída 32, Praha 1

(210) **O 190985**
 (220) 23.04.2003
 (320) 23.04.2003
 (511) 3
 (540)

TOMMY JEANS

(510) (3) parfémovaná kolínská, toaletní voda, vůně, tělové
 krémy, mléka a gely, deodoranty a antiperspiranty pro
 osobní hygienu, mýdla pro osobní hygienu, tělový pudr,
 koupelové oleje, koupelové soli, sprchové gely, vlasové
 šampóny a kondicionéry, vlasové spreje, gely pro úpravu
 vlasů, krémy a mléka, esenciální oleje, rtěnky, lesk na rty,
 kosmetika, laky na nehty, řasenky, podkladový make-up,
 tužky na obočí, adstringentní přípravky na tvář, opalovací
 mléka, opalovací a samoopalovací přípravky, balzám na
 rty ne pro lékařské účely, blokátory UV záření a přípravky
 na opalování, vlasové vodičky, chladivé krémy, čistící
 krémy, krémy a mléka na holení.
 (730) **Tommy Hilfiger Licensing, Inc.**, University Plaza,
 Bellevue Building, 262 Chapman Road, Suite 103-A,
 Newark, Delaware 19702, Spojené státy americké,
 Delaware
 (740) JUDr. Karel Čermák, advokát, Národní třída 32, Praha 1

(210) **O 190986**
 (220) 23.04.2003
 (320) 23.04.2003
 (511) 5
 (540)

ALLDAYS DISCREET

(510) (5) výrobky dámské hygieny, zejména slipové vložky,
 vložky a tampóny, menstruační kalhotky, interlabiální
 vložky pro dámskou hygienu, kalhotky pro dámskou
 hygienu, inkontinentní pleny a vložky, inkontinentní
 kalhotky.
 (730) **The Procter & Gamble Company, společnost
 zřízená podle zákonů státu Ohio**, One Procter &
 Gamble Plaza, Cincinnati, Ohio, Spojené státy
 americké, Ohio
 (740) JUDr. Karel Čermák, advokát, Národní třída 32, Praha 1

(210) **O 190996**
 (220) 23.04.2003
 (320) 23.04.2003
 (511) 9
 (540)

TEZRO

(510) (9) počítačový hardware a uživatelské manuály v
 elektronické formě prodávané společně jako celek.
 (730) **Silicon Graphics, Inc.**, 1600 Amphitheatre
 Parkway, Mountain View, Spojené státy americké,
 California
 (740) Ing. JUDr. Guttman Michal, Rott, Růžicka a Guttman,
 patentová, známková a právní kancelář, Nad Štolou 12,
 Praha 7

(210) **O 191000**

(220) 24.04.2003
 (320) 24.04.2003
 (511) 3
 (540)

DELIA

(510) (3) dezodoranty pro osobní potřebu, prostředky tělové a
 vlasové kosmetiky, toaletní vody, dekorativní kosmetika,
 odlakovače, barvy na vlasy.
 (730) **Galop Morava s. r. o.**, Krakovská 1095, Ostrava -
 Hrabůvka, Česká republika

(210) **O 191002**
 (220) 24.04.2003
 (320) 24.04.2003
 (511) 29, 40
 (540)

ŠUMKA

(510) (29) maso, ryby, drůbež, zvěřina, masové výtázky; (40)
 zpracování a konzervace masa, ryb, drůbeže, zvěřiny,
 masových výtazků.
 (730) **RACIOLA-JEHLIČKA s.r.o.**, Pod Valy 221,
 Uherský Brod, Česká republika

(210) **O 191056**
 (220) 25.04.2003
 (320) 25.04.2003
 (511) 5
 (540)

PROTRILYN

(510) (5) farmaceutické a veterinářské výrobky, hygienické
 výrobky pro léčebné účely, diabetické přípravky pro
 léčebné účely, potraviny pro batolata, náplasti, obvazový
 materiál, materiály pro plombování zubů a pro zubní
 otisky, dezinfekční přípravky, výrobky pro hubení
 škodlivých zvířat, fungicidy, herbicidy.
 (730) **MERCK & CO., Inc.**, One Merck Drive, P.O.Box
 100, Whitehouse Station, Spojené státy americké, New
 Jersey
 (740) JUDr. Matějka Jan, Advokátní a patentová kancelář
 Čermák, Hořejš, Myslík, Národní 32, Praha 1

(210) **O 191057**
 (220) 25.04.2003
 (320) 31.10.2002
 (511) 42
 (540)

WE NEVER FORGET WHO WE'RE WORKING FOR

(510) (42) výzkum a vývoj nových výrobků, navrhování a
 testování pro vývoj nových výrobků, vše ve vztahu k
 vojenským, kosmickým a leteckým systémům a vozidlům,
 elektronickým systémům, informačním systémům a
 integračním systémům, energetickým systémům,
 technologii materiálů a zlepšování životního prostředí,
 služby technického a inženýrského poradenství v oblasti
 vojenské obrany, letectví a kosmonautiky, vývoj
 počítačového softwaru pro jiné, aktualizace počítačového
 softwaru pro jiné, služby technické podpory, zejména
 odstraňování problémů počítačového hardwaru a softwaru.
 (730) **LOCKHEED MARTIN CORPORATION**, 6801
 Rockledge Drive, Bethesda, Spojené státy americké,
 Maryland
 (740) JUDr. Karel Čermák, advokát, Národní třída 32, Praha 1

(210) **O 191058**
 (220) 25.04.2003

(320) 25.04.2003

(511) 42

(540) **LOCKHEED MARTIN**

(42) výzkum a vývoj nových výrobků, navrhování a testování pro vývoj nových výrobků, vše ve vztahu k vojenským, kosmickým a leteckým systémům a vozidlům, elektronickým systémům, informačním systémům a integračním systémům, energetickým systémům, technologii materiálů a zlepšování životního prostředí, služby technického a inženýrského poradenství v oblasti vojenské obrany, letectví a kosmonautiky, vývoj počítačového softwaru pro jiné, aktualizace počítačového softwaru pro jiné, služby technické podpory, zejména odstraňování problémů počítačového hardwaru a softwaru.

(730) **LOCKHEED MARTIN CORPORATION**, 6801

Rockledge Drive, Bethesda, Spojené státy americké, Maryland

(740) JUDr. Karel Čermák, advokát, Národní třída 32, Praha 1

(210) **O 191059**

(220) 25.04.2003

(320) 25.04.2003

(511) 34

(540) **GOLDPRESS**

(510) (34) tabákové výrobky, zejména cigarety.

(730) **Lidl Stiftung & Co. KG**, Stiftsbergstrasse 1, Neckarsulm, Německo

(740) JUDr. Traplová Jarmila, Advokátní a patentová kancelář Traplová, Hakr, Kubát, Přístavní 24, Praha 7

(210) **O 191060**

(220) 25.04.2003

(320) 25.04.2003

(511) 1

(540) **SUSTANE**

(1) chemické výrobky určené pro průmysl, včetně přídatných činidel anebo emulzních stabilizátorů chutě a vůně jako jsou potravinářská anebo kosmetická aditiva.

(730) **Eastman Chemical Company**, 100 North Eastman Road, Kingsport, Tennessee, Spojené státy americké, Tennessee

(740) Patentservis Praha a.s., Jivenská 1273/1, Praha 4

(210) **O 191061**

(220) 25.04.2003

(320) 25.04.2003

(511) 29, 30, 35

(540) **INTERSPAR
HYPERMARKT**

(29) maso, ryby, drůbež a zvěřina a výrobky z nich připravené zahrnující párky (hotdogy), kuřata, kousky (nugety) a tyčinky (prsty) z kuřat, masové výtažky, konzervované, sušené, vařené ovoce a zelenina, rosoly, džemy, ovocné omáčky, kompoty, přípravky na masové vývary/bujóny v kostkách, polévky, jedlé oleje a tuky, výrobky z brambor zahrnující hranolky/pomfrity, krokety, kostky, plátky a čtvrtky, konzervované výrobky z masa, ryb, drůbeže a zvěřiny, mlékařské výrobky, zejména máslo, margarín, mléko a mléčné výrobky, šlehačka, sýry včetně smetanových sýrů, sýrové výrobky, vejce; (30) káva, čaj, kakao, cukr, rýže, tapioka, ságo, kávové náhražky, instantní káva, mouka a přípravky z obilnin, chléb, hotové přípravky (směsi) k pečení chleba, pizzy, těstoviny, pečivo a cukrovinky, popcorn, smažené lupínky, keksy a slané pečivo, med, sirup melasový, droždí,

prášky do pečiva, sůl, hořčice, ocet, nálevy k ochucení, koření a chuťové přísady (sušené nebo zmrazené), zmrzlina, suchary, kreky, rýžové koláčky, obilniny včetně kukuřičných lupínků a muesli, arašídové máslo, čokoláda, lískooříškové a nugátové pasty pro plnění sendvičů a koláčů, muesli tyčinky, hamburgery; (35) pomoc při řízení obchodní činnosti a poradenství při vedení podniků ve vztahu k řízení a organizaci supermarketů a hypermarketů včetně zajišťování a přeskupování různých druhů výrobků (kromě jejich přepravy) ve prospěch druhých za účelem umožnit spotřebiteli, aby si tyto výrobky mohl pohodlně prohlížet a nakupovat, zahrnující potraviny i další výrobky.

(730) **Internationale Spar Centrale B. V.**, Rokin 101, 1012 KM Amsterdam, Holandsko

(740) Patentservis Praha a.s., Jivenská 1273/1, Praha 4

(210) **O 191066**

(220) 28.04.2003

(320) 28.04.2003

(511) 9

(540) **ELMER software**

(510) (9) software počítačový (nahraný) a to tzv. Schémata CAD, EL - Revize, EL - Testy, EL - Spotřebiče.

(730) **Ing. Jiří Meisner**, Valtická 123, Praha - Sobim, Česká republika

(740) Mgr. Jaroslav Kratochvíl, advokát, Římská 26, Praha 2 - Vinohrady

(210) **O 191099**

(220) 28.04.2003

(320) 28.04.2003

(511) 31

(540)

Avizyme

(510) (31) krmivo pro zvířata, přípravky krmných aditiv, krmné přísady a krmné směsi pro výživu zvířat.

(730) **NOACK ČR, spol. s r. o.**, Květnového vítězství 160, Praha 4 - Háje, Česká republika

(740) JUDr. Špaňhelová Milada, advokátka, Advokátní kancelář, Vraného 252, Řevnice

(210) **O 191100**

(220) 28.04.2003

(320) 28.04.2003

(511) 31

(540)

Selacid

(510) (31) krmivo pro zvířata, přípravky krmných aditiv, krmné přísady a krmné směsi pro výživu zvířat.

(730) **NOACK ČR, spol. s r. o.**, Květnového vítězství 160, Praha 4 - Háje, Česká republika

(740) JUDr. Špaňhelová Milada, advokátka, Advokátní kancelář, Vraného 252, Řevnice

(210) **O 191101**

(220) 28.04.2003

(320) 28.04.2003

(511) 31

(540)

Fylax

(510) (31) krmivo pro zvířata, přípravky krmných aditiv, krmné přísady a krmné směsi pro výživu zvířat.

(730) **NOACK ČR, spol. s r. o.**, Květnového vítězství 160, Praha 4 - Háje, Česká republika

(740) JUDr. Špaňhelová Milada, advokátka, Advokátní kancelář, Vraného 252, Řevnice

(210) **O 191103**
 (220) 28.04.2003
 (320) 28.04.2003
 (511) 31
 (540)

Soypass

(510) (31) krmivo pro zvířata, přípravky krmných aditiv, krmné přísady a krmné směsi pro výživu zvířat.
 (730) **NOACK ČR, spol. s r. o.**, Květnového vítězství 160, Praha 4 - Háje, Česká republika
 (740) JUDr. Špaňhelová Milada, advokátka, Advokátní kancelář, Vraného 252, Řevnice

(210) **O 191104**
 (220) 28.04.2003
 (320) 28.04.2003
 (511) 31
 (540)

Betafin

(510) (31) krmivo pro zvířata, přípravky krmných aditiv, krmné přísady a krmné směsi pro výživu zvířat.
 (730) **NOACK ČR, spol. s r. o.**, Květnového vítězství 160, Praha 4 - Háje, Česká republika
 (740) JUDr. Špaňhelová Milada, advokátka, Advokátní kancelář, Vraného 252, Řevnice

(210) **O 191105**
 (220) 28.04.2003
 (320) 28.04.2003
 (511) 31
 (540)

Porzyme

(510) (31) krmivo pro zvířata, přípravky krmných aditiv, krmné přísady a krmné směsi pro výživu zvířat.
 (730) **NOACK ČR, spol. s r. o.**, Květnového vítězství 160, Praha 4 - Háje, Česká republika
 (740) JUDr. Špaňhelová Milada, advokátka, Advokátní kancelář, Vraného 252, Řevnice

(210) **O 191106**
 (220) 28.04.2003
 (320) 28.04.2003
 (511) 31
 (540)

Selco

(510) (31) krmivo pro zvířata, přípravky krmných aditiv, krmné přísady a krmné směsi pro výživu zvířat.
 (730) **NOACK ČR, spol. s r. o.**, Květnového vítězství 160, Praha 4 - Háje, Česká republika
 (740) JUDr. Špaňhelová Milada, advokátka, Advokátní kancelář, Vraného 252, Řevnice

(210) **O 191107**
 (220) 28.04.2003
 (320) 28.04.2003
 (511) 31
 (540)

Grindazym

(510) (31) krmivo pro zvířata, přípravky krmných aditiv, krmné přísady a krmné směsi pro výživu zvířat.
 (730) **NOACK ČR, spol. s r. o.**, Květnového vítězství 160, Praha 4 - Háje, Česká republika
 (740) JUDr. Špaňhelová Milada, advokátka, Advokátní kancelář, Vraného 252, Řevnice

(210) **O 191135**
 (220) 29.04.2003

(320) 29.04.2003
 (511) 35, 41
 (540)

QUEEN OF GAIA

(510) (35) propagační činnost, reklama; (41) zábava, sportovní a kulturní aktivity.
 (730) **Polák Jaroslav**, Sokolovská 183, Praha 9, Česká republika

(210) **O 191147**
 (220) 29.04.2003
 (320) 29.04.2003
 (511) 3, 35, 41
 (540)



Rachell

(510) (3) kosmetické přípravky; (35) pořádání výstav ke komerčním účelům; (41) pořádání kurzů pro kosmetičky.
 (730) **Tamara Kalhousová**, Na drážce 938, Prardubice, Česká republika

(210) **O 191150**
 (220) 29.04.2003
 (320) 29.04.2003
 (511) 3
 (540)



(510) (3) prostředky na čištění zubů, zubní prášky, zubní pasty, ústní vody.
 (590) Barevná
 (730) **COLGATE - PALMOLIVE COMPANY**, 300 Park Avenue, New York, Spojené státy americké, New York
 (740) JUDr. Traplová Jarmila, Advokátní a patentová kancelář Traplová, Hakr, Kubát, Přístavní 24, Praha 7

(210) **O 191151**
 (220) 29.04.2003
 (320) 29.04.2003
 (511) 3
 (540)



(510) (3) prostředky na čištění zubů, zubní prášky, zubní pasty, ústní vody.
 (590) Barevná

- (730) **COLGATE - PALMOLIVE COMPANY**, 300 Park Avenue, New York, Spojené státy americké, New York
 (740) JUDr. Traplová Jarmila, Advokátní a patentová kancelář Traplová, Hakr, Kubát, Přístavní 24, Praha 7

- (210) **O 191152**
 (220) 29.04.2003
 (320) 29.04.2003
 (511) 3, 21
 (540)

COLGATE MOBILE

- (510) (3) kosmetika, parfumerie, vlasová kosmetika, šampony, deodoranty pro osobní potřebu, mýdla, přípravky pro čištění, leštění a odmašťování, prací přípravky, zubní pasty, zubní prášky, ústní vody, přípravky na čištění zubů; (21) zubní kartáčky, dentální nitě.
 (730) **COLGATE - PALMOLIVE COMPANY**, 300 Park Avenue, New York, Spojené státy americké, New York
 (740) JUDr. Traplová Jarmila, Advokátní a patentová kancelář Traplová, Hakr, Kubát, Přístavní 24, Praha 7

- (210) **O 191156**
 (220) 29.04.2003
 (320) 29.04.2003
 (511) 1, 3, 5
 (540)

SUPERDEZ

- (510) (1) chemické výrobky pro průmyslové účely; (3) čisticí přípravky; (5) desinfekční prostředky.
 (730) **C & D, spol. s r. o.**, Musilkova 8/184, Praha 5, Česká republika
 (740) Tichá Laura, Znamková kancelář Praha, v.o.s., p.o.box 46, Praha 5

- (210) **O 191157**
 (220) 29.04.2003
 (320) 29.04.2003
 (511) 1, 3, 5
 (540)

C & D spol. s r. o.

- (510) (1) chemické výrobky pro průmyslové účely; (3) čisticí přípravky; (5) desinfekční prostředky.
 (730) **C & D, spol. s r. o.**, Musilkova 8/184, Praha 5, Česká republika
 (740) Tichá Laura, Znamková kancelář Praha, v.o.s., p.o.box 46, Praha 5

- (210) **O 191158**
 (220) 29.04.2003
 (320) 29.04.2003
 (511) 41
 (540)

ZLATÉ UCHO

- (510) (41) zábava, soutěže, rozhlasová zábava.
 (730) **4S PRODUCTION, a.s.**, Navrátilova 11, Praha 1, Česká republika

- (210) **O 191159**
 (220) 29.04.2003
 (320) 29.04.2003
 (511) 35, 38, 41
 (540)



- (510) (35) reklamní činnost, šíření reklamních materiálů, rozhlasová reklama; (38) rozhlasové vysílání; (41) rozhlasová zábava.

- (590) Barevná
 (730) **4S PRODUCTION, a. s., Filip Žemlička**, Navrátilova 11, Praha 1, Česká republika

- (210) **O 191249**
 (220) 30.04.2003
 (320) 30.04.2003
 (511) 41, 42
 (540)



- (510) (41) školení v oblasti autorského práva a software, přednášky; (42) poradenství v oblasti autorského práva prostřednictvím internetu, poradenství v oblasti software prostřednictvím internetu.
 (590) Barevná
 (730) **OBČANSKÉ SDRUŽENÍ ZASTUDENA.CZ**, Trávníčkova 1765, Praha 13, Česká republika

- (210) **O 191250**
 (220) 30.04.2003
 (320) 30.04.2003
 (511) 1, 2, 5
 (540)

TRIOM

- (510) (1) chemické výrobky určené pro průmysl, vědy a fotografii, jakož i pro zemědělství, zahradnictví a lesnictví, zejména stimulatory zakořeňování a růstu, kvetení, regeneraci rostlin, umělé pryskyřice v surovém stavu, hnojiva přírodní i umělá, chemické výrobky určené ke konzervování potravin; (2) barvy, nátěry, laky, ochranné výrobky proti korozi a proti hnilobě dřeva, barviva, mořidla, přírodní pryskyřice v surovém stavu; (5) výrobky lékárnické, veterinářské a hygienické, dezinfekční přípravky, výrobky pro hubení škodlivých zvířat, fungicidy, herbicidy.
 (730) **Alois Vančura**, Vondroušova 1187, Praha 6, Česká republika

- (210) **O 191251**
 (220) 30.04.2003
 (320) 30.04.2003
 (511) 9, 16, 21, 25, 28, 41
 (540)

WARCRAFT

- (510) (9) nahrané filmy a televizní filmy, audiokazety, videokazety, DVD, CD a CD-ROMy nesoucí hudební záznamy a mluvené slovo, zábavní počítačový software typu her, které se dají přehrát na osobním počítači, televizním herním systému nebo v globální počítačové síti; (16) papír, lepenka a kartón a výrobky z nich, které nejsou zahrnuty v jiných třídách, tištěné materiály, fotografie, papírnické výrobky, instruktážní a učební materiály (kromě přístrojů), komiksy, průvodce pro strategické hry, sběratelské karty, omalovánky, lepící samolepky, obtisky, zápisníky a desky (papírenské zboží); (21) nádoby na jídlo, vakuové láhve a tepelně izolované nádoby na jídlo a nápoje; (25) oblečení, zejména pyžama, klobouky, mikiny, trička, košile, obuv, bundy, kraťasy, ponožky a svetry; (28) hry a hračky, kapesní počítačové softwarové hry, hračky, hrací akční figurky a jejich příslušenství, hrací karty; (41) zábavní služby, zejména provozování on-line počítačových her, tipy a strategie pro počítačové hry a novinky týkající se počítačových her, pořádání a vedení soutěží v počítačových hrách.

- (730) **Davidson & Associates, Inc.**, 6080 Center Drive,
10th Floor, Los Angeles, Spojené státy americké,
Kalifornie
(740) Mgr. Karel Šindelka, advokát, Zeiner & Zeiner v. o. s.,
Maiselova 15, Praha 1

(210) **O 191252**

(220) 30.04.2003

(320) 30.04.2003

(511) 16, 41

(540) **CZECHEXPOGUIDE**

- (510) (16) publikace pro podporu exportu a mezinárodních veletrhů, tiskoviny, časopisy, knihy; (41) vydávání publikací.

- (730) **Bílek Robert**, Šumberova 10/334, Praha 6, Česká republika

(210) **O 191270**

(220) 02.05.2003

(320) 02.05.2003

(511) 16, 39, 43



- (510) (16) tiskoviny, letáky, fotografie, výrobky z papíru; (39) služby cestovního ruchu spojené s dopravou a organizováním cest, průvodcovské služby; (42) služby spojené se zajišťováním ubytování a stravování.

(590) Barevná

- (730) **ASIANA, spol. s r.o.**, Terronská 68, Praha 6, Česká republika

- (740) Ing. Vlasta Sedláčková, PROPATENT, Ke Kateřinkám 1393, Praha 4

(210) **O 191278**

(220) 02.05.2003

(320) 02.05.2003

(511) 16, 35, 41

(540)



- (510) (16) knihy, brožury, tiskoviny; (35) reklamní činnost, zprostředkovatelská činnost v oblasti obchodu; (41) pořádání kulturních akcí, zejména festivalů animovaných filmů, koncertů, plesů, pořádání výstav, seminářů, soutěží vzdělávacích nebo zábavných, zprostředkovatelská činnost v oblasti kultury.

- (730) **CORONA s. r. o.**, Jindřicha Plachty 3163, Praha 5 - Smíchov, Česká republika

- (740) Ing. Jarmila Loskotová, PROPATENT, K Závětinám 727, Praha 5

(210) **O 191279**

(220) 02.05.2003

(320) 02.05.2003

(511) 1

(540)



- (510) (1) umělá sladidla, zejména granulované náhražky cukru.

- (730) **Cumberland Packing Corp.**, 2 Cumberland Street, Brooklyn, Spojené státy americké, New York

- (740) JUDr. Korejzová Zdeňka, KOREJZOVÁ & SPOL.

Advokátní a patentová kancelář, Spálená 29, Praha 1

(210) **O 191280**

(220) 02.05.2003

(320) 02.05.2003

(511) 5, 10

(540)

ONCURA

- (510) (5) farmaceutické, léčivé a veterinární výrobky a substance, radioaktivní substance pro lékařské účely, implantovatelné přípravky pro ozařovací terapii tvořené zapouzdřenými radioizotopovými brachyterapeutickými zdroji; (10) přístroje a nástroje chirurgické, lékařské a veterinární, přístroje a nástroje pro ozařovací terapii, jehly pro lékařské účely, lékařské šicí jehly a součásti a příslušenství k výše uvedeným výrobkům, implantovatelná zařízení pro ozařovací terapii tvořená zapouzdřenými radioizotopovými brachyterapeutickými zdroji, přívodové systémy pro ozařovací terapii tvořené zejména sestavami radioaktivních zdrojů a biologicky vstřebatelných nosičů.

- (730) **Medi-Physics Inc.**, 101 Carnegie Center, Princeton, Spojené státy americké, New Jersey

- (740) Mgr. Petra Korejzová, KOREJZOVÁ & SPOL. Advokátní a patentová kancelář, Spálená 29, Praha 1

(210) **O 191316**

(220) 05.05.2003

(320) 05.05.2003

(511) 5

(540)

TALENT

- (510) (5) pesticidy, přípravky na hubení hmyzu, fungicidy, herbicidy a insekticidy.

- (730) **Dow AgroSciences LLC**, 9330 Zionsville Road, Indianapolis, Spojené státy americké, Indiana

- (740) JUDr. Otakar Švorčík, Společná advokátní kancelář Všeťečka Zelený Švorčík Kalenský a partneři, Hálkova 2, Praha 2

(210) **O 191371**

(220) 05.05.2003

(320) 05.05.2003

(511) 30

(540)



- (510) (30) zmrzlina, ovocné nanuky.

(590) Barevná

- (730) **Petr Hromádka**, Osek 263, Česká republika

(210) **O 191372**

(220) 05.05.2003
(320) 05.05.2003
(511) 25, 28, 35
(540)

HARDCASE

- (510) (25) oděvy, obuv a kloboučnické zboží, zejména oděvy, obuv a pokrývky hlavy pro rybáře; (28) hry, hračky a sportovní potřeby, především sportovní potřeby pro rybáře jako rybářské výrobky a náčiní, zejména vnařidla, návnady, pruty, navijáky, vlasce, bidla, šňůry, splávky a potřeby k rybolovu na udici; (35) inzertní, reklamní a propagační činnost, poskytování pomoci při provozu obchodu, obstaravatelská a zprostředkovatelská činnost v oblasti obchodu, marketing.
- (730) **SEMA LENEŠICE, spol. s r. o.**, Husova 284, Lenešice, Česká republika
- (740) JUDr. Aleš Zábřeh, advokát a patentový zástupce, Na Beránce 2, Praha 6

(210) **O 191373**
(220) 05.05.2003
(320) 03.04.2003
(511) 24, 35
(540)



- (510) (24) bytový textil, zejména ložní povlečení, stolní prádlo, prošívané přikrývky, přikrývky a pokrývky na postel, polštáře, závěsy textilní a plastové; (35) poradenství v obchodní činnosti, zprostředkování obchodu s výrobky týkajícími se třídy 24.
- (590) Barevná
- (730) **Áčko, a. s.**, I. Houdeka 39, Ružomberok, Slovenská republika
- (740) Ing. Květoslava Kubičková, Doubravčická 2201, Praha 10

(210) **O 191378**
(220) 05.05.2003
(320) 05.05.2003
(511) 12, 36, 39
(540)

AUTO INTEST

- (510) (12) pozemní dopravní prostředky, motorová vozidla a jejich součásti spadající do této třídy; (36) realitní činnost, správa nemovitostí; (39) pronájem a půjčování motorových vozidel.
- (730) **AUTO INTEST, s. r. o.**, Za Mototechnou 1114, Praha 5, Česká republika
- (740) Ing. Střelák Jiří, Pařížská 17, Praha 1

(210) **O 191379**
(220) 05.05.2003
(320) 05.05.2003
(511) 11, 17, 37
(540)



- (510) (11) přístroje pro chlazení, topení, sušení, klimatizaci/ventilaci, vaření/ohřev, výrobu páry/tepla, osvětlení a světelné zdroje, sanitární zařízení; (17) izolační materiály - zejména tepelně izolační, spadající do této

třídy, polotovary z plastických hmot; (37) montáž, opravy a servisní služby v oblasti chladirenské techniky a elektrických strojů a přístrojů.

- (730) **FRIMA KOLÍN, spol. s r. o.**, Jateční 354, Kolín III, Česká republika
- (740) Ing. Střelák Jiří, Pařížská 17, Praha 1

(210) **O 191380**
(220) 05.05.2003
(320) 05.05.2003
(511) 39, 41, 43
(540)

LATINTOURS

- (510) (39) činnost cestovní kanceláře; (41) sportovní činnost včetně raftingu, pěší turistiky, horské a vysokohorské turistiky, včetně zprostředkování kolektivního prožitku a demonstrace soudržnosti kolektivu při cestovatelském nebo sportovním zážitku; (43) zajištění dočasného ubytování eventuelně včetně stravování.
- (730) **Hanuš Radim**, Dolákova 530, Praha 8, Česká republika

(210) **O 191431**
(220) 06.05.2003
(320) 06.05.2003
(511) 16, 36
(540)

ABECEDA PLUS

- (510) (16) tiskoviny, publikace, brožury, kalendáře; (36) pojišťovací činnost, zajišťovací činnost, činnosti související s pojišťovací a zajišťovací činností, zprostředkovatelská činnost v pojišťovnictví.
- (730) **Allianz pojišťovna, a. s.**, Římská 103/12, Praha 2, Česká republika

(210) **O 191432**
(220) 06.05.2003
(320) 06.05.2003
(511) 16, 36
(540)

JUNIOR HIT

- (510) (16) tiskoviny, publikace, brožury, kalendáře; (36) pojišťovací činnost, zajišťovací činnost, činnosti související s pojišťovací a zajišťovací činností, zprostředkovatelská činnost v pojišťovnictví.
- (730) **Allianz pojišťovna, a. s.**, Římská 103/12, Praha 2, Česká republika

(210) **O 191447**
(220) 07.05.2003
(320) 07.05.2003
(511) 7, 12, 37
(540)

GALIMPEX

- (510) (7) stroje a zařízení komunální techniky - čisticí stroje, stroje pro zpracování odpadu, stavební stroje, stavebně-dopravní stroje, dopravníky, pluhy a jejich součásti, motory a jejich součásti v této třídě, průmyslové stroje pro zpracování a úpravu materiálů, stroje zemědělské; (12) pozemní dopravní prostředky, motorová vozidla - osobní i nákladní a jejich součásti spadající do této třídy, nápravy vozidel; (37) opravy motorových vozidel, karosérií, ostatních dopravních prostředků, opravy průmyslových strojů a zařízení.

- (730) **GALIMPEX, a.s.**, Vestec 159, Jesenice u Prahy, Česká republika
- (740) Ing. Střelák Jiří, Pařížská 17, Praha 1

(210) **O 191448**
 (220) 07.05.2003
 (320) 07.05.2003
 (511) 12, 36
 (540)

SOLVENT

(510) (12) pozemní dopravní prostředky, motorová vozidla a jejich součásti spadající do této třídy, opravy vozidel; (36) realitní činnost.
 (730) **Solvent s.r.o.**, Gen. Klapálka 1698, Kladno, Česká republika
 (740) Ing. Střelák Jiří, Pařížská 17, Praha 1

(210) **O 191449**
 (220) 07.05.2003
 (320) 07.05.2003
 (511) 6, 8, 19
 (540)

Dama

(510) (6) hutní materiály všeho druhu spadající do této třídy, kovové stavební konstrukce a profily, plechy, spojovací materiály kovové, okna, dveře nebo jiné stavební prvky z kovu; (8) nářadí a nástroje s ručním pohonem spadající do této třídy; (19) stavební materiály nekovové, stavební plasty, stavební dřevo, stavební sklo, stavební konstrukce ze dřeva a plastu, parkety, okna, dveře nebo jiné stavební prvky ze dřeva, plastu nebo skla.
 (730) **Dama spol. s r.o.**, Kutnohorská 309/84, Praha 10 - Dolní Měcholupy, Česká republika
 (740) Ing. Střelák Jiří, Pařížská 17, Praha 1

(210) **O 191452**
 (220) 07.05.2003
 (320) 07.05.2003
 (511) 20, 25, 37
 (540)

Dílna Gauček

(510) (20) nábytek, dekorativní předměty ze dřeva, gauče, hnízda pro domácí zvířata, pohovky, polštáře pro zvířata; (25) pláštěnky, pletené zboží; (37) čalounění.
 (730) **Mareš Rudolf**, Přípotoční 33, Praha 10, Česká republika

(210) **O 191528**
 (220) 12.05.2003
 (320) 12.05.2003
 (511) 35, 38, 42
 (540)

PP Counselling

(510) (35) vyhledávání dat v počítačových souborech; (38) telekomunikace (informace o); (42) instalace počítačových programů, poradenství v oblasti počítačového hardware,

pronájem počítačového software, převod (konverze) dat a počítačových programů, údržba počítačových programů.

(590) Barevná
 (730) **Petr Pavlík**, ČS. Armády 370/9, Praha 6, Česká republika

(210) **O 191558**
 (220) 13.05.2003
 (320) 13.05.2003
 (511) 5
 (540)

VIZZABLE

(510) (5) farmaceutické a veterinářské výrobky, zejména výrobky pro léčbu obezity u různých druhů zvířat, hygienické výrobky pro léčebné účely, diabetické přípravky pro léčebné účely, potraviny pro batolata, náplastí, obvazový materiál, materiály pro plombování zubů a pro zubní otisky, dezinfekční přípravky, výrobky pro hubení škodlivých zvířat, fungicidy, herbicidy.
 (730) **Pfizer Products Inc.**, Eastern Point Road, Groton, Spojené státy americké, Connecticut
 (740) JUDr. Matějka Jan, Advokátní a patentová kancelář Čermák, Hořejš, Myslíl, Národní 32, Praha 1

(210) **O 191560**
 (220) 13.05.2003
 (320) 13.05.2003
 (511) 6
 (540)

OndaSteel

(510) (6) výrobky z vlnité oceli pro stavební účely.
 (730) **SVITCO - Svítek Consult International s.r.o.**, Volutová 16/2522, Praha 13 - Stodůlky, Česká republika

(210) **O 191563**
 (220) 13.05.2003
 (320) 13.05.2003
 (511) 25
 (540)

NECK AND OUT

(510) (25) oděvy, obuv, kloboučnické zboží.
 (730) **FIDUCIARIA TRÓPICO, S. L.**, C/ Juan Bravo, 2, 28006 Madrid, Španělsko
 (740) JUDr. Rott Vladimír, Rott, Růžička a Guttman, patentová, známková a právní kancelář, Nad Štolou 12, Praha 7

(210) **O 191565**
 (220) 13.05.2003
 (320) 13.05.2003
 (511) 41, 42, 44
 (540)

CPLO - Centrum pro léčbu obezity

(510) (41) školicí a výuková činnost; (42) výzkum; (44) zdravotní péče, zdravotnická střediska, zotavovny, zkrášlovací salóny, poradenství v oblasti zdravotnictví.
 (730) **ISCARE I. V. F. a. s.**, Hloubětínská 3, Praha 9, Česká republika
 (740) Mgr. Steidl František, Opletalova 5, Praha 1

(210) **O 191566**
 (220) 13.05.2003
 (320) 13.05.2003
 (511) 41, 42, 44

(540)



- (510) (41) školicí a výuková činnost; (42) výzkum; (44) zdravotní péče, zdravotnická střediska, zotavovny, zkrášlovací salóny, poradenství v oblasti zdravotnictví.
 (590) Barevná
 (730) **ISCARE I. V. F. a. s.**, Hloubětínská 3, Praha 9, Česká republika
 (740) Mgr. Steidl František, Opletalova 5, Praha 1

(210) **O 191591**

- (220) 14.05.2003
 (320) 14.05.2003
 (511) 9, 11, 42
 (540)

FLOMIC

- (510) (9) přístroje pro měření, signalizaci, kontrolu (inspekci); (11) přístroje pro topení a rozvod vody; (42) vědecké a technologické služby, průmyslové analýzy a výzkum, návrh a vývoj počítačového hardwaru a softwaru.
 (730) **ELIS PLZEŇ a.s.**, Luční 15, Plzeň, Česká republika
 (740) Ing. Feiferlík Václav, Žlutická 10, Plzeň

(210) **O 191592**

- (220) 14.05.2003
 (320) 14.05.2003
 (511) 9, 11, 42
 (540)

FLOMID

- (510) (9) přístroje pro měření, signalizaci, kontrolu (inspekci); (11) přístroje pro topení a rozvod vody; (42) vědecké a technologické služby, průmyslové analýzy a výzkum, návrh a vývoj počítačového hardwaru a softwaru.
 (730) **ELIS PLZEŇ a.s.**, Luční 15, Plzeň, Česká republika
 (740) Ing. Feiferlík Václav, Žlutická 10, Plzeň

(210) **O 191606**

- (220) 14.05.2003
 (320) 14.05.2003
 (511) 16, 25, 28
 (540)

ALONSO

- (510) (16) papír, výrobky z papíru, lepenka a kartonážní výrobky, tiskoviny, časopisy, periodika, knihy, knihařské výrobky, fotografie, plakáty, papírnické zboží, lepidla kancelářská a pro domácnost, učební a školní potřeby a pomůcky (kromě přístrojů), karty, obalové materiály z plastických hmot; (25) oděvy, saka, kalhoty, svetry, košile, obleky, sukně, pláště, trička, kostýmy, cvičební úbory, kravaty, motýlky, šály, rukavice, klobouky, čepice, šle, spodní prádlo, kožešinové ozdoby oděvní, blůzy, barety, šátky, podkolenky, ponožky, boty, turistické oděvy, pracovní kombinézy, oděvy pro volný čas, zejména pro sport, jako dresy, trenýrky, teplákové soupravy, kombinézy apod.; (28) hry, jako stolní hry, karetní hry, salonní hry všeho druhu, akční hry se střelbou do terče, hračky mechanické, hudební, fyzikální, včetně hraček pro domácí zvířata, tělocvičné a sportovní nářadí spadající do tř. 28, sportovní potřeby, pokud nejsou zařazeny do jiných tříd, jako skateboardy, brusle, míče všeho druhu, hole golfové, hokejové apod., rybářské potřeby včetně návnad, nářadí pro zimní sporty, nářadí pro sportovní hry, výrobky

plážové a koupací spadající do této třídy, šermířské sečné a bodné zbraně, vánoční ozdoby s výjimkou osvětlení a cukrovinek.

- (730) **Svatopluk Jordán - Café Jordán**, Lojovická 495/10, Praha 4 - Libuš, Česká republika
 (740) Dipl. Ing. Jiří Chlustina, Unipatent, Jana Masaryka 43-47, Praha 2

(210) **O 191701**

- (220) 19.05.2003
 (320) 19.05.2003
 (511) 5, 30, 32
 (540)



- (510) (5) bylinné čaje pro lékařské účely, léčivé byliny, čaj astmatický, odtučňovací čaje pro lékařské účely, čaje léčivé, dietní potraviny upravené pro lékařské účely, léčivé cukrovinky, pastilky, nápoje léčivé, nápoje dietetické upravené pro lékařské účely, posilující přípravky, tonika, vitamínové přípravky; (30) bonbóny, čaj, žvýkáci guma ne pro lékařské účely, kakao, káva, kávové náhražky, kávové nápoje, přírodní sladidla, přírodní zeleninové šťávy, s výjimkou dresingů; (32) nealkoholické nápoje sycené i nesycené, včetně nápojů minerálních, šumivých, iontových a energetických, sirupy, koncentráty a jiné přípravky pro přípravu nápojů, ovocné a zeleninové šťávy, mošty, ovocné nektary a nápoje z ovocných šťáv, stolní a minerální vody, diabetické a dietetické nápoje neléčebné, práškové nealkoholické nápoje, práškové přípravky a příchutě pro výrobu nealkoholických nápojů a likérů, obohacené vitamínové nápoje a koncentráty, nealkoholické aperitivy, tablety pro přípravu šumivých nápojů.
 (730) **Zbyněk Zezula**, Křížíkova 966/3, Olomouc - Hodolany, Česká republika
 (740) Ing. Soukup Petr, Patentová kancelář, Švédská 3, Olomouc

(210) **O 191702**

- (220) 19.05.2003
 (320) 19.05.2003
 (511) 5, 30, 32
 (540)



- (510) (5) bylinné čaje pro lékařské účely, léčivé byliny, čaj astmatický, odtučňovací čaje pro lékařské účely, čaje léčivé, dietní potraviny upravené pro lékařské účely, léčivé cukrovinky, pastilky, nápoje léčivé, nápoje dietetické upravené pro lékařské účely, posilující přípravky, tonika, vitamínové přípravky; (30) bonbóny, čaj, žvýkáci guma ne pro lékařské účely, kakao, káva, kávové náhražky, kávové nápoje, přírodní sladidla, přírodní zeleninové šťávy, s výjimkou dresingů; (32) nealkoholické nápoje sycené i nesycené, včetně nápojů minerálních, šumivých, iontových a energetických, sirupy, koncentráty a jiné přípravky pro

přípravu nápojů, ovocné a zeleninové šťávy, mošty, (540)
 ovocné nektary a nápoje z ovocných šťáv, stolní a
 minerální vody, diabetické a dietetické nápoje neléčebné,
 práškové nealkoholické nápoje, práškové přípravky a
 příchutě pro výrobu nealkoholických nápojů a likérů,
 obohacené vitamínové nápoje a koncentráty,
 nealkoholické aperitivy, tablety pro přípravu šumivých
 nápojů.

(730) **Zbyněk Zezula**, Křižíkova 966/3, Olomouc -
 Hodolany, Česká republika

(740) Ing. Soukup Petr, Patentová kancelář, Švédská 3, Olomouc

(210) **O 191736**

(220) 19.05.2003

(320) 19.05.2003

(511) 36, 39, 40, 42

(540)



(510) (36) finanční služby; (39) energie - rozvod; (40) energie -
 výroba; (42) projektová činnost, studie technických
 projektů, inženýrské práce.

(730) **KOMTERM, a.s.**, Závašova 9, Praha 4, Česká
 republika

(210) **O 191809**

(220) 21.05.2003

(320) 21.05.2003

(511) 25

(540)



(510) (25) oděvy.

(730) **Triola a. s.**, Prokopka 172/4, Praha 9, Česká
 republika

(210) **O 191810**

(220) 21.05.2003

(320) 21.05.2003

(511) 25

(540)



(510) (25) oděvy.

(730) **Triola, a. s.**, Prokopka 4, Praha 9, Česká republika

(210) **O 191853**

(220) 22.05.2003

(320) 22.05.2003

(511) 9

ralex
 MEMBRANES

(510) (9) heterogenní iontoměničové membrány.

(730) **MEGA a.s.**, Pod Vinicí 83, Stráž pod Ralskem, Česká
 republika

(740) JUDr. Traplová Jarmila, Advokátní a patentová kancelář
 Traplová, Hakr, Kubát, Přístavní 24, Praha 7

(210) **O 191867**

(220) 23.05.2003

(320) 23.05.2003

(511) 11

(540)

LIGHTRONIC

(510) (11) osvětlovací zařízení, svítidla, žárovky.

(730) **LIGHTRONIC, s.r.o.**, Kotvrdovice 117,
 Kotvrdovice, Česká republika

(740) Ing. Markes Libor, Grohova 54, Brno

(210) **O 191884**

(220) 23.05.2003

(320) 23.05.2003

(511) 29

(540)

KRAVIČKA

(510) (29) maso, ryby, drůbež a zvěřina, masové výtahy,
 konzervované, sušené a vařené ovoce a zelenina, želé,
 pudinky, marmelády, džemy, kompoty, vejce, mléko a
 mléčné výrobky, sýr, máslo, jedlé oleje a tuky.

(730) **BONGRAIN S. A.**, 42 rue Rieussec, Viroflay, Francie

(740) Ing. František Kania, Mendlovo nám. 1a, Brno

(210) **O 191888**

(220) 23.05.2003

(320) 23.05.2003

(511) 29, 30, 33

(540)



(510) (29) maso, konzervované maso, potravinářské výrobky z
 ryb, konzervovaná zelenina; (30) cukrovinky, čokoláda,
 hořčice, káva, masové omáčky; (33) lihoviny.

(730) **KRAFT MENU 2000 a.s.**, Riegrova 857, Frýdek -
 Místek, Česká republika

(740) Ing. Jan Kubíček, patentový zástupce, Těškovice 34

(210) **O 191892**

(220) 23.05.2003

(320) 23.05.2003

(511) 12, 35, 37

(540)

ROOMSTAR

(510) (12) osobní automobily a z nich odvozené modifikace,
 jejich doplňky a příslušenství zařazené v této třídě,
 spalovací motory pro uvedená vozidla; (35) inzertní a
 reklamní služby a činnost; (37) servisní a opravárenské

služby a činnost.

- (730) **Škoda Auto a.s.**, Tr. V. Klementa 869, Mladá Boleslav, Česká republika

- (210) **O 191939**
 (220) 26.05.2003
 (320) 26.05.2003
 (511) 5, 10, 35, 42, 44
 (540)

Pharmakl spol. s r.o.

- (510) (5) výrobky farmaceutické, zvěrolékařské, zdravotnické, hygienické, dietetické potraviny a dietetické potravinové přípravky k léčebným účelům, vitamínové přípravky, potravinové doplňky a přísady do potravin zařazené v této třídě; (10) lékařská a laboratorní zařízení chirurgické přístroje; (35) zprostředkování obchodních záležitostí týkajících se výše uvedených výrobků, obchodní poradenství, propagační a reklamní činnosti; (42) vědecký výzkum pro lékařské účely; (44) lékařské služby, lékařské poradenství, zemědělské, zahradnické a lesnické služby, poradenství v oblasti biomedicínských oborů.
- (730) **PHARMAKL spol. s r. o.**, Korunní 9, Praha 2, Česká republika

- (210) **O 191966**
 (220) 26.05.2003
 (320) 26.05.2003
 (511) 12
 (540)

MAGNUS

- (510) (12) motorová vozidla, součásti motorových vozidel zařazené do tř. 12.
- (730) **GM DAEWOO AUTO & TECHNOLOGY COMPANY**, 199-1 Cheongcheon-2Dong, Bupyung.Gu, Incheon, Jižní Korea
- (740) Mgr. Řehák David, advokát, Zeiner & Zeiner v.o.s., Maiselova 15, Praha 1

- (210) **O 191967**
 (220) 26.05.2003
 (320) 26.05.2003
 (511) 12
 (540)



- (510) (12) motorová vozidla, součásti motorových vozidel zařazené do tř. 12.
- (730) **GM DAEWOO AUTO & TECHNOLOGY COMPANY**, 199-1 Cheongcheon-2Dong, Bupyung.Gu, Incheon, Jižní Korea
- (740) Mgr. Řehák David, advokát, Zeiner & Zeiner v.o.s., Maiselova 15, Praha 1

- (210) **O 191973**
 (220) 26.05.2003
 (320) 26.05.2003
 (511) 25, 35, 38, 41
 (540)

VALAŠSKÉ SLUNCE

- (510) (25) oděvy, obuv, kloboučnické zboží; (35) reklama,

propagace a inzerce rádiem, marketing a průzkum trhu, distribuce zboží k reklamním účelům, pomoc při řízení obchodních činností, vypracování statistických přehledů, kancelářské práce; (38) rozšiřování rádiových programů, provozování rozhlasového vysílání; (41) pořádání kulturních, zábavních a estrádních akcí, produkcí a koncertů, pořádání zábavních soutěží, pořádání a organizace konferencí a výstav (kulturních a vzdělávacích), činnost v oblasti sportovních aktivit, organizace a pořádání sportovních akcí a soutěží, půjčování zvukových a obrazových nosičů záznamu, nakladatelská a vydavatelská činnost.

- (730) **EN - DAXI, s. r. o.**, Zašovská 750, Valašské Meziříčí, Česká republika
- (740) Mgr. Olga Sedláčková, advokátka, Wuchterlova 1609/8, Praha 6

- (210) **O 192042**
 (220) 28.05.2003
 (320) 28.05.2003
 (511) 35, 42
 (540)



- (510) (35) služby v obchodní činnosti, zejména zprostředkování obchodu, poradenství, marketing a řízení, dodavatelské služby pro třetí osoby, činnost dovozní a vývozní kanceláře, propagační činnost, reklama; (42) vědecké a technologické služby a s nimi spojený výzkum a návrh, projektová činnost, studie technických projektů, návrh, vývoj a tvorba počítačového softwaru.
- (730) **VÍTKOVICE, a.s.**, Ruská 2887/101, Ostrava - Vítkovice, Česká republika

- (210) **O 192043**
 (220) 28.05.2003
 (320) 28.05.2003
 (511) 35
 (540)

VÍTKOVICE

- (510) (35) služby v obchodní činnosti, zejména zprostředkování obchodu, poradenství, marketing a řízení, dodavatelské služby pro třetí osoby, činnost dovozní a vývozní kanceláře, propagační činnost, reklama.
- (730) **VÍTKOVICE, a.s.**, Ruská 2887/101, Ostrava - Vítkovice, Česká republika

- (210) **O 192049**
 (220) 28.05.2003
 (320) 28.05.2003
 (511) 10, 25
 (540)

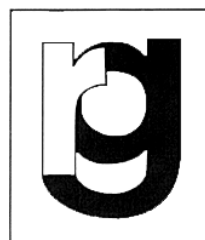

- (510) (10) ortopedická obuv; (25) obuv, sportovní obuv, pracovní obuv.
 (730) **NEW CARO spol. s r.o.**, Těšinská 233, Ostrava - Radvanice, Česká republika
 (740) Ing. Kučera Zdeněk, Padělký 548 (P.O.BOX 92), Slušovice

- (210) **O 192050**
 (220) 28.05.2003
 (320) 28.05.2003
 (511) 10, 25
 (540)

gino rossi

- (510) (10) ortopedická obuv; (25) obuv, sportovní obuv, pracovní obuv.
 (730) **NEW CARO spol. s r.o.**, Těšinská 233, Ostrava - Radvanice, Česká republika
 (740) Ing. Kučera Zdeněk, Padělký 548 (P.O.BOX 92), Slušovice

- (210) **O 192163**
 (220) 30.05.2003
 (320) 30.05.2003
 (511) 1, 3, 5
 (540)

MELMINA

- (510) (1) chemické výrobky pro zemědělství, zahradnictví a lesnictví, chemické přípravky a látky pro laboratorní analýzy, biologické přípravky, enzymy a enzymatické přípravky pro průmyslové účely, bakteriální přípravky ne pro lékařské účely, chemické prostředky pro konzervování potravin, umělá sladidla; (3) kosmetické přípravky, mýdla, šampony a vodičky na vlasy, zubní pasty a jiné přípravky na ošetření dutiny ústní, kosmetické přípravky pro zvířata; (5) léčiva, drogy, farmaceutické přípravky humánní a veterinární, vitamíny, chemické přípravky a substance pro farmaceutické účely, výrobky zdravotnické pro léčebné účely, výrobky pro osobní hygienu kromě toaletních potřeb, přípravky silící a dietetické k léčebným účelům, infúzní roztoky, medicínální vína a čaje, diagnostické přípravky pro léčebné účely, vakcíny, séra a výrobky z krve, kultury mikroorganismů, desinfekční prostředky pro hygienické účely, přípravky baktericidní a fungicidní spadající do této třídy, pesticidy, insekticidy a herbicidy, přísady do krmiv upravené k léčebným účelům, dermatologické výrobky ke kosmetickým účelům, léčebná kosmetika.
 (730) **Léčiva, a. s.**, Dolní Měcholupy 130, Praha 10, Česká republika
 (740) Ing. Kleintová Eva, ČERVENKA, KLEINTOVÁ, TURKOVÁ Patentová, známková a advokátní kancelář, Husinecká 11a, Praha 3

- (210) **O 192164**
 (220) 30.05.2003
 (320) 30.05.2003
 (511) 1, 3, 5
 (540)

RECOX

- (510) (1) chemické výrobky pro zemědělství, zahradnictví a lesnictví, chemické přípravky a látky pro laboratorní analýzy, biologické přípravky, enzymy a enzymatické přípravky pro průmyslové účely, bakteriální přípravky ne pro lékařské účely, chemické prostředky pro konzervování potravin, umělá sladidla; (3) kosmetické přípravky, mýdla, šampony a vodičky na vlasy, zubní pasty a jiné přípravky na ošetření dutiny ústní, kosmetické přípravky pro zvířata; (5) léčiva, drogy, farmaceutické přípravky humánní a

veterinární, vitamíny, chemické přípravky a substance pro farmaceutické účely, výrobky zdravotnické pro léčebné účely, výrobky pro osobní hygienu kromě toaletních potřeb, přípravky silící a dietetické k léčebným účelům, infúzní roztoky, medicínální vína a čaje, diagnostické přípravky pro léčebné účely, vakcíny, séra a výrobky z krve, kultury mikroorganismů, desinfekční prostředky pro hygienické účely, přípravky baktericidní a fungicidní spadající do této třídy, pesticidy, insekticidy a herbicidy, přísady do krmiv upravené k léčebným účelům, dermatologické výrobky ke kosmetickým účelům, léčebná kosmetika.

- (730) **Léčiva, a. s.**, Dolní Měcholupy 130, Praha 10, Česká republika
 (740) Ing. Kleintová Eva, ČERVENKA, KLEINTOVÁ, TURKOVÁ Patentová, známková a advokátní kancelář, Husinecká 11a, Praha 3

- (210) **O 192223**
 (220) 02.06.2003
 (320) 02.06.2003
 (511) 5
 (540)

АГЕН

- (510) (5) léčiva, drogy, farmaceutické přípravky humánní a veterinární, vitamíny, chemické přípravky a substance pro farmaceutické účely, výrobky zdravotnické pro léčebné účely, výrobky pro osobní hygienu kromě toaletních potřeb, přípravky silící a dietetické k léčebným účelům, infúzní roztoky, medicínální vína a čaje, diagnostické přípravky pro léčebné účely, vakcíny, séra a výrobky z krve, kultury mikroorganismů, desinfekční prostředky pro hygienické účely, přípravky baktericidní a fungicidní spadající do této třídy, pesticidy, insekticidy a herbicidy, přísady do krmiv, vše k léčebným účelům, dermatologické výrobky ke kosmetickým účelům, léčebná kosmetika.
 (730) **Léčiva, a. s.**, Dolní Měcholupy 130, Praha 10, Česká republika
 (740) Ing. Kleintová Eva, ČERVENKA, KLEINTOVÁ, TURKOVÁ Patentová, známková a advokátní kancelář, Husinecká 11a, Praha 3

- (210) **O 192224**
 (220) 02.06.2003
 (320) 02.06.2003
 (511) 5
 (540)

ЗОРСОН

- (510) (5) léčiva, drogy, farmaceutické přípravky humánní a veterinární, vitamíny, chemické přípravky a substance pro farmaceutické účely, výrobky zdravotnické pro léčebné účely, výrobky pro osobní hygienu kromě toaletních potřeb, přípravky silící a dietetické k léčebným účelům, infúzní roztoky, medicínální vína a čaje, diagnostické přípravky pro léčebné účely, vakcíny, séra a výrobky z krve, kultury mikroorganismů, desinfekční prostředky pro hygienické účely, přípravky baktericidní a fungicidní spadající do této třídy, pesticidy, insekticidy a herbicidy, přísady do krmiv, vše k léčebným účelům, dermatologické výrobky ke kosmetickým účelům, léčebná kosmetika.

- (730) **Léčiva, a.s.**, Dolní Měcholupy 130, Praha 10, Česká republika
 (740) Ing. Kleintová Eva, ČERVENKA, KLEINTOVÁ, TURKOVÁ Patentová, známková a advokátní kancelář, Husinecká 11a, Praha 3

- (210) **O 192225**
 (220) 02.06.2003
 (320) 02.06.2003
 (511) 5
 (540)

БОНЕЛИТ

- (510) (5) léčiva, drogy, farmaceutické přípravky humánní a veterinární, vitamíny, chemické přípravky a substance pro farmaceutické účely, výrobky zdravotnické pro léčebné účely, výrobky pro osobní hygienu kromě toaletních potřeb, přípravky silící a dietetické k léčebným účelům, infúzní roztoky, medicínální vína a čaje, diagnostické přípravky pro léčebné účely, vakcíny, séra a výrobky z krve, kultury mikroorganismů, desinfekční prostředky pro hygienické účely, přípravky baktericidní a fungicidní spadající do této třídy, pesticidy, insekticidy a herbicidy, přísady do krmiv, vše k léčebným účelům, dermatologické výrobky ke kosmetickým účelům, léčebná kosmetika.
 (730) **Léčiva, a.s.**, Dolní Měcholupy 130, Praha 10, Česká republika
 (740) Ing. Kleintová Eva, ČERVENKA, KLEINTOVÁ, TURKOVÁ Patentová, známková a advokátní kancelář, Husinecká 11a, Praha 3

- (210) **O 192226**
 (220) 02.06.2003
 (320) 02.06.2003
 (511) 5
 (540)

КАЛИБРУМ

- (510) (5) léčiva, drogy, farmaceutické přípravky humánní a veterinární, vitamíny, chemické přípravky a substance pro farmaceutické účely, výrobky zdravotnické pro léčebné účely, výrobky pro osobní hygienu kromě toaletních potřeb, přípravky silící a dietetické k léčebným účelům, infúzní roztoky, medicínální vína a čaje, diagnostické přípravky pro léčebné účely, vakcíny, séra a výrobky z krve, kultury mikroorganismů, desinfekční prostředky pro hygienické účely, přípravky baktericidní a fungicidní spadající do této třídy, pesticidy, insekticidy a herbicidy, přísady do krmiv, vše k léčebným účelům, dermatologické výrobky ke kosmetickým účelům, léčebná kosmetika.
 (730) **Léčiva, a.s.**, Dolní Měcholupy 130, Praha 10, Česká republika
 (740) Ing. Kleintová Eva, ČERVENKA, KLEINTOVÁ, TURKOVÁ Patentová, známková a advokátní kancelář, Husinecká 11a, Praha 3

- (210) **O 192227**
 (220) 02.06.2003
 (320) 02.06.2003
 (511) 5
 (540)

ЦЕЛАСКОН

- (510) (5) léčiva, drogy, farmaceutické přípravky humánní a veterinární, vitamíny, chemické přípravky a substance pro farmaceutické účely, výrobky zdravotnické pro léčebné účely, výrobky pro osobní hygienu kromě toaletních potřeb, přípravky silící a dietetické k léčebným účelům, infúzní roztoky, medicínální vína a čaje, diagnostické přípravky pro léčebné účely, vakcíny, séra a výrobky z krve, kultury mikroorganismů, desinfekční prostředky pro hygienické účely, přípravky baktericidní a fungicidní spadající do této třídy, pesticidy, insekticidy a herbicidy, přísady do krmiv, vše k léčebným účelům, dermatologické výrobky ke kosmetickým účelům, léčebná kosmetika.
 (730) **Léčiva, a. s.**, Dolní Měcholupy 130, Praha 10, Česká republika
 (740) Ing. Kleintová Eva, Červenka, Kleintová, Turková, patentová a známková kancelář, Husinecká 11a, Praha 3

- (210) **O 192228**
 (220) 02.06.2003
 (320) 02.06.2003
 (511) 5
 (540)

ЦЕЛИПРОЛ

- (510) (5) léčiva, drogy, farmaceutické přípravky humánní a veterinární, vitamíny, chemické přípravky a substance pro farmaceutické účely, výrobky zdravotnické pro léčebné účely, výrobky pro osobní hygienu kromě toaletních potřeb, přípravky silící a dietetické k léčebným účelům, infúzní roztoky, medicínální vína a čaje, diagnostické přípravky pro léčebné účely, vakcíny, séra a výrobky z krve, kultury mikroorganismů, desinfekční prostředky pro hygienické účely, přípravky baktericidní a fungicidní spadající do této třídy, pesticidy, insekticidy a herbicidy, přísady do krmiv, vše k léčebným účelům, dermatologické výrobky ke kosmetickým účelům, léčebná kosmetika.
 (730) **Léčiva, a. s.**, Dolní Měcholupy 130, Praha 10, Česká republika
 (740) Ing. Kleintová Eva, Červenka, Kleintová, Turková, patentová a známková kancelář, Husinecká 11a, Praha 3

- (210) **O 192229**
 (220) 02.06.2003
 (320) 02.06.2003
 (511) 5
 (540)

БЕЛЛАСПОН

- (510) (5) léčiva, drogy, farmaceutické přípravky humánní a veterinární, vitamíny, chemické přípravky a substance pro farmaceutické účely, výrobky zdravotnické pro léčebné účely, výrobky pro osobní hygienu kromě toaletních potřeb, přípravky silící a dietetické k léčebným účelům, infúzní roztoky, medicínální vína a čaje, diagnostické přípravky pro léčebné účely, vakcíny, séra a výrobky z krve, kultury mikroorganismů, desinfekční prostředky pro hygienické účely, přípravky baktericidní a fungicidní spadající do této třídy, pesticidy, insekticidy a herbicidy, přísady do krmiv, vše k léčebným účelům, dermatologické výrobky ke kosmetickým účelům, léčebná kosmetika.
 (730) **Léčiva, a. s.**, Dolní Měcholupy 130, Praha 10, Česká republika
 (740) Ing. Kleintová Eva, ČERVENKA, KLEINTOVÁ, TURKOVÁ Patentová, známková a advokátní kancelář, Husinecká 11a, Praha 3

(210) **O 192230**
 (220) 02.06.2003
 (320) 02.06.2003
 (511) 5
 (540)

НАРКОТАН

(510) (5) léčiva, drogy, farmaceutické přípravky humánní a veterinární, vitamíny, chemické přípravky a substance pro farmaceutické účely, výrobky zdravotnické pro léčebné účely, výrobky pro osobní hygienu kromě toaletních potřeb, přípravky silící a dietetické k léčebným účelům, infúzní roztoky, medicínální vína a čaje, diagnostické přípravky pro léčebné účely, vakcíny, séra a výrobky z krve, kultury mikroorganismů, desinfekční prostředky pro hygienické účely, přípravky baktericidní a fungicidní spadající do této třídy, pesticidy, insekticidy a herbicidy, přísady do krmiv, vše k léčebným účelům, dermatologické výrobky ke kosmetickým účelům, léčebná kosmetika.

(730) **Léčiva, a. s.**, Dolní Měcholupy 130, Praha 10, Česká republika

(740) Ing. Kleintová Eva, ČERVENKA, KLEINTOVÁ, TURKOVÁ Patentová, známková a advokátní kancelář, Husinecká 11a, Praha 3

(210) **O 192231**
 (220) 02.06.2003
 (320) 02.06.2003
 (511) 5
 (540)

КРИСТЕПИН

(510) (5) léčiva, drogy, farmaceutické přípravky humánní a veterinární, vitamíny, chemické přípravky a substance pro farmaceutické účely, výrobky zdravotnické pro léčebné účely, výrobky pro osobní hygienu kromě toaletních potřeb, přípravky silící a dietetické k léčebným účelům, infúzní roztoky, medicínální vína a čaje, diagnostické přípravky pro léčebné účely, vakcíny, séra a výrobky z krve, kultury mikroorganismů, desinfekční prostředky pro hygienické účely, přípravky baktericidní a fungicidní spadající do této třídy, pesticidy, insekticidy a herbicidy, přísady do krmiv, vše k léčebným účelům, dermatologické výrobky ke kosmetickým účelům, léčebná kosmetika.

(730) **Léčiva, a. s.**, Dolní Měcholupy 130, Praha 10, Česká republika

(740) Ing. Kleintová Eva, ČERVENKA, KLEINTOVÁ, TURKOVÁ Patentová, známková a advokátní kancelář, Husinecká 11a, Praha 3

(210) **O 192232**
 (220) 02.06.2003
 (320) 02.06.2003
 (511) 5
 (540)

МИКОСЕПТИН

(510) (5) léčiva, drogy, farmaceutické přípravky humánní a veterinární, vitamíny, chemické přípravky a substance pro farmaceutické účely, výrobky zdravotnické pro léčebné účely, výrobky pro osobní hygienu kromě toaletních potřeb, přípravky silící a dietetické k léčebným účelům, infúzní roztoky, medicínální vína a čaje, diagnostické přípravky pro léčebné účely, vakcíny, séra a výrobky z krve, kultury mikroorganismů, desinfekční prostředky pro hygienické účely, přípravky baktericidní a fungicidní spadající do této třídy, pesticidy, insekticidy a herbicidy,

přísady do krmiv, vše k léčebným účelům, dermatologické výrobky ke kosmetickým účelům, léčebná kosmetika.

(730) **Léčiva, a. s.**, Dolní Měcholupy 130, Praha 10, Česká republika

(740) Ing. Kleintová Eva, ČERVENKA, KLEINTOVÁ, TURKOVÁ Patentová, známková a advokátní kancelář, Husinecká 11a, Praha 3

(210) **O 192233**
 (220) 02.06.2003
 (320) 02.06.2003
 (511) 5
 (540)

ОФЛОКСИН

(510) (5) léčiva, drogy, farmaceutické přípravky humánní a veterinární, vitamíny, chemické přípravky a substance pro farmaceutické účely, výrobky zdravotnické pro léčebné účely, výrobky pro osobní hygienu kromě toaletních potřeb, přípravky silící a dietetické k léčebným účelům, infúzní roztoky, medicínální vína a čaje, diagnostické přípravky pro léčebné účely, vakcíny, séra a výrobky z krve, kultury mikroorganismů, desinfekční prostředky pro hygienické účely, přípravky baktericidní a fungicidní spadající do této třídy, pesticidy, insekticidy a herbicidy, přísady do krmiv, vše k léčebným účelům, dermatologické výrobky ke kosmetickým účelům, léčebná kosmetika.

(730) **Léčiva, a. s.**, Dolní Měcholupy 130, Praha 10, Česká republika

(740) Ing. Kleintová Eva, ČERVENKA, KLEINTOVÁ, TURKOVÁ Patentová, známková a advokátní kancelář, Husinecká 11a, Praha 3

(210) **O 192234**
 (220) 02.06.2003
 (320) 02.06.2003
 (511) 5
 (540)

АЛПРОСТАН

(510) (5) léčiva, drogy, farmaceutické přípravky humánní a veterinární, vitamíny, chemické přípravky a substance pro farmaceutické účely, výrobky zdravotnické pro léčebné účely, výrobky pro osobní hygienu kromě toaletních potřeb, přípravky silící a dietetické k léčebným účelům, infúzní roztoky, medicínální vína a čaje, diagnostické přípravky pro léčebné účely, vakcíny, séra a výrobky z krve, kultury mikroorganismů, desinfekční prostředky pro hygienické účely, přípravky baktericidní a fungicidní spadající do této třídy, pesticidy, insekticidy a herbicidy, přísady do krmiv, vše k léčebným účelům, dermatologické výrobky ke kosmetickým účelům, léčebná kosmetika.

(730) **Léčiva, a. s.**, Dolní Měcholupy 130, Praha 10, Česká republika

(740) Ing. Kleintová Eva, Červenka, Kleintová, Turková, patentová a známková kancelář, Husinecká 11a, Praha 3

(210) **O 192235**
 (220) 02.06.2003
 (320) 02.06.2003
 (511) 5
 (540)

МИКОМАКС

(510) (5) léčiva, drogy, farmaceutické přípravky humánní a

veterinární, vitamíny, chemické přípravky a substance pro farmaceutické účely, výrobky zdravotnické pro léčebné účely, výrobky pro osobní hygienu kromě toaletních potřeb, přípravky silící a dietetické k léčebným účelům, infúzní roztoky, medicínální vína a čaje, diagnostické přípravky pro léčebné účely, vakcíny, séra a výrobky z krve, kultury mikroorganismů, desinfekční prostředky pro hygienické účely, přípravky baktericidní a fungicidní spadající do této třídy, pesticidy, insekticidy a herbicidy, přísady do krmiv, vše k léčebným účelům, dermatologické výrobky ke kosmetickým účelům, léčebná kosmetika.

- (730) **Léčiva, a. s.**, Dolní Měcholupy 130, Praha 10, Česká republika
 (740) Ing. Kleintová Eva, Červenka, Kleintová, Turková, patentová a známková kancelář, Husinecká 11a, Praha 3

(210) **O 192236**

(220) 02.06.2003

(320) 02.06.2003

(511) 5

(540)

ЭНЕЛЬИН

(510) (5) léčiva, drogy, farmaceutické přípravky humánní a veterinární, vitamíny, chemické přípravky a substance pro farmaceutické účely, výrobky zdravotnické pro léčebné účely, výrobky pro osobní hygienu kromě toaletních potřeb, přípravky silící a dietetické k léčebným účelům, infúzní roztoky, medicínální vína a čaje, diagnostické přípravky pro léčebné účely, vakcíny, séra a výrobky z krve, kultury mikroorganismů, desinfekční prostředky pro hygienické účely, přípravky baktericidní a fungicidní spadající do této třídy, pesticidy, insekticidy a herbicidy, přísady do krmiv, vše k léčebným účelům, dermatologické výrobky ke kosmetickým účelům, léčebná kosmetika. (5) léčiva, drogy, farmaceutické přípravky humánní a veterinární, vitamíny, chemické přípravky a substance pro farmaceutické účely, výrobky zdravotnické pro léčebné účely, výrobky pro osobní hygienu kromě toaletních potřeb, přípravky silící a dietetické k léčebným účelům, infúzní roztoky, medicínální vína a čaje, diagnostické přípravky pro léčebné účely, vakcíny, séra a výrobky z krve, kultury mikroorganismů, desinfekční prostředky pro hygienické účely, přípravky baktericidní a fungicidní spadající do této třídy, pesticidy, insekticidy a herbicidy, přísady do krmiv, vše k léčebným účelům, dermatologické výrobky ke kosmetickým účelům, léčebná kosmetika.

- (730) **Léčiva, a. s.**, Dolní Měcholupy 130, Praha 10, Česká republika
 (740) Ing. Kleintová Eva, Červenka, Kleintová, Turková, patentová a známková kancelář, Husinecká 11a, Praha 3

(210) **O 192237**

(220) 02.06.2003

(320) 02.06.2003

(511) 5

(540)

ОНИХОН

(510) (5) léčiva, drogy, farmaceutické přípravky humánní a veterinární, vitamíny, chemické přípravky a substance pro farmaceutické účely, výrobky zdravotnické pro léčebné účely, výrobky pro osobní hygienu kromě toaletních potřeb, přípravky silící a dietetické k léčebným účelům, infúzní roztoky, medicínální vína a čaje, diagnostické přípravky pro léčebné účely, vakcíny, séra a výrobky z

krve, kultury mikroorganismů, desinfekční prostředky pro hygienické účely, přípravky baktericidní a fungicidní spadající do této třídy, pesticidy, insekticidy a herbicidy, přísady do krmiv, vše k léčebným účelům, dermatologické výrobky ke kosmetickým účelům, léčebná kosmetika.

- (730) **Léčiva, a. s.**, Dolní Měcholupy 130, Praha 10, Česká republika
 (740) Ing. Kleintová Eva, Červenka, Kleintová, Turková, patentová a známková kancelář, Husinecká 11a, Praha 3

(210) **O 192270**

(220) 03.06.2003

(320) 03.06.2003

(511) 3, 5, 30, 32

(540)

SCHWARZE WUNDER

(510) (3) kosmetické krémy, kosmetické přípravky; (5) potraviny a nápoje pro zvláštní výživu, potraviny a nápoje pro léčebné účely, potraviny pro batolata, diabetické přípravky pro léčebné účely, dietní potraviny upravené pro lékařské účely, cukrovinky s léčivými přísadami, dietetické nápoje upravené pro lékařské účely, výživové doplňky pro lékařské účely, potraviny a nápoje z třtinové melasy upravené pro lékařské účely, sirupy pro léčebné účely; (30) cukroví, cukrovinky, med, potraviny a nápoje s obsahem medu, přípravky z obilnin a ovesných vloček, melasa, třtinová melasa, potraviny a nápoje s obsahem třtinové melasy, melasový sirup, obilniny připravené pro osobní konzumaci, čokoláda; (32) piva, nápoje a šťávy ovocné, sirupy a jiné přípravky ke zhotovování nápojů, nealkoholické koktejly, nealkoholické pivo.

- (730) **Jan Kočnar - PERFEKTRA**, náměstí F. L. Věka 29, Dobruška, Česká republika

(740) Ing. Škoda Milan, Nahořanská 308, Nové Město nad Metují

(210) **O 192271**

(220) 03.06.2003

(320) 03.06.2003

(511) 5, 30, 32

(540)

BLACK MIRACLE

(510) (5) potraviny a nápoje pro zvláštní výživu, potraviny a nápoje pro léčebné účely, potraviny pro batolata, diabetické přípravky pro léčebné účely, dietní potraviny upravené pro lékařské účely, cukrovinky s léčivými přísadami, dietetické nápoje upravené pro lékařské účely, výživové doplňky pro lékařské účely, potraviny a nápoje z třtinové melasy upravené pro lékařské účely, sirupy pro léčebné účely; (30) cukroví, cukrovinky, med, potraviny a nápoje s obsahem medu, přípravky z obilnin a ovesných vloček, melasa, třtinová melasa, potraviny a nápoje s obsahem třtinové melasy, melasový sirup, obilniny připravené pro osobní konzumaci, čokoláda; (32) piva, nápoje a šťávy ovocné, sirupy a jiné přípravky ke zhotovování nápojů, nealkoholické koktejly, nealkoholické pivo.

- (730) **Jan Kočnar - PERFEKTRA**, Náměstí F.L.Věka 29, Dobruška, Česká republika

(740) Ing. Škoda Milan, Nahořanská 308, Nové Město nad Metují

(210) **O 192272**

(220) 03.06.2003

(320) 03.06.2003

(511) 5, 30, 32

(540)

BETA-EXTRAKT

(510) (5) potraviny a nápoje pro zvláštní výživu, potraviny a nápoje pro léčebné účely, potraviny pro batolata, diabetické přípravky pro léčebné účely, dietní potraviny

upravené pro lékařské účely, cukrovinky s léčivými přísadami, dietetické nápoje upravené pro lékařské účely, výživové doplňky pro lékařské účely, potraviny a nápoje z třtinové melasy upravené pro lékařské účely, sirupy pro léčebné účely; (30) cukroví, cukrovinky, med, potraviny a nápoje s obsahem medu, přípravky z obilnin a ovesných vloček, melasa, třtinová melasa, potraviny a nápoje s obsahem třtinové melasy, melasový sirup, obilniny připravené pro osobní konzumaci, čokoláda; (32) piva, nápoje a šťávy ovocné, sirupy a jiné přípravky ke zhotovování nápojů, nealkoholické koktejly, nealkoholické pivo.

(730) **Jan Kočnar - PERFEKTRA**, náměstí F. L. Věka 29, Dobruška, Česká republika

(740) Ing. Škoda Milan, Nahořanská 308, Nové Město nad Metují

(210) **O 192273**

(220) 03.06.2003

(320) 03.06.2003

(511) 3, 5, 10, 30, 32

(540)



(510) (3) kosmetické krémy, kosmetické přípravky; (5) potraviny a nápoje pro zvláštní výživu, potraviny a nápoje pro léčebné účely, potraviny pro batolata, diabetické přípravky pro léčebné účely, dietní potraviny upravené pro lékařské účely, cukrovinky s léčivými přísadami, dietetické nápoje upravené pro lékařské účely, výživové doplňky pro lékařské účely, potraviny a nápoje z třtinové melasy upravené pro lékařské účely, sirupy pro léčebné účely; (10) lékařské elektroléčebné přístroje, elektrolyzéry pro přípravu vody pro léčebné účely; (30) cukroví, cukrovinky, med, potraviny a nápoje s obsahem medu, přípravky z obilnin a ovesných vloček, melasa, třtinová melasa, potraviny a nápoje s obsahem třtinové melasy, melasový sirup, obilniny připravené pro osobní konzumaci, čokoláda; (32) piva, nápoje a šťávy ovocné, sirupy a jiné přípravky ke zhotovování nápojů, nealkoholické koktejly, nealkoholické pivo.

(730) **Jan Kočnar - PERFEKTRA**, náměstí F. L. Věka 29, Dobruška, Česká republika

(740) Ing. Škoda Milan, Nahořanská 308, Nové Město nad Metují

(210) **O 192442**

(220) 05.06.2003

(320) 05.06.2003

(511) 6, 11, 35

(540)

ISAN

(510) (6) kovový spojovací materiál, zejména pro rozvody vody a topení - roury, trubky, šroubení a fitinky; (11) topné systémy, regulace topných systémů, zdroje tepla, podlahová topení, plynové hořáky, expanzní nádoby, radiátory, topné kotle, kamna všeho druhu, podlahová topná tělesa a topná tělesa k zabudování do stěn, včetně jejich schránek a skříní z plastu, soklová topná tělesa, bazénová ohřívací tělesa, prostorová topidla, kohouty, ventily, regulační ventily k otopným tělesům, nádoby na topná nebo chladicí média, přímotopná elektrická topidla, výměníky, ohříváče vody, ohříváče vzduchu, tepelné registry, lamelové a drátové výměníky, elektrické ohříváče vody, zařízení pro solární ohřev, regulace a regulační technika související s vytápěním, rozvodem plynu, vody a

odpadní vody, klimatizace, klimatizační jednotky, klimatizační zařízení, klimatizační ventily, upevňovací prvky klimatizační techniky, termokondicionéry, míchače vzduchu, teplovzdušné generátory, zařízení k zvlhčování i odvlhčování vzduchu, odsavače par, konvektory včetně hybridních kombinací, sálavé panely, teplomety, infrazářiče, katalytická topidla, ventilátory, ventilátory k zabudování do ohřívacích a chladicích těles, odtahy vzduchu pro WC a koupelny, vzduchové kanály a roury, vzduchové filtry, vnitřní a vnější odvodňovací a odpadní systémy, armaturní výrobky pro rozvod vody a plynu, systémy pro úpravu a čištění vody, kanalizační armatury a příslušenství, elektronická zařízení pro koupelny a WC jako ventilátory pro osušení rukou, čidla pro automatické spínání vodovodních baterií, splachování, ventilaci osušení a vytápění; (35) zprostředkovatelské služby v oblasti obchodu.

(730) **AMTEX Radiátory s. r. o.**, Radlas 5, Brno, Česká republika

(740) Ing. Jaromír Píkrýl, Patentová a známková kancelář, Včelín 1161, Hulín

(210) **O 192604**

(220) 10.06.2003

(320) 10.06.2003

(511) 3, 5

(540)

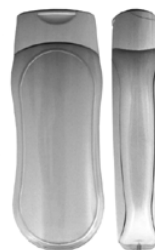

(554) Prostorová

(510) (3) mýdla, tekutá mýdla, šampony, kondicionéry, šampony tělové, pěny do koupele, pleťová a tělová kosmetika, krémy, přípravky pro bělení, prací prostředky (i tekuté), aviváže, tekuté mycí a čistící prostředky, zubní pasty, přípravky pro čištění, leštění, odmašťování a broušení, čistící, leštící a brousící přípravky pro automobily, autokosmetika, tělová mléka, čistící mléka, pleťové vody, dětská kosmetika; (5) přípravky pro čištění a osvěžování vzduchu, deodoranty (jiné než pro osobní potřebu), hygienické výrobky pro osobní hygienu zařazené do třídy 5, antibakteriální a dezinfekční přípravky.

(730) **TOMIL s.r.o.**, Gen. Svatoně 149/IV, Vysoké Mýto, Česká republika

(740) JUDr. Rott Vladimír, Rott, Růžička a Guttman, patentová, známková a právní kancelář, Nad Štolou 12, Praha 7

(210) **O 192605**

(220) 10.06.2003

(320) 10.06.2003

(511) 3, 5

(540)



(554) Prostorová

(510) (3) mýdla, tekutá mýdla, šampony, kondicionéry, šampony tělové, pěny do koupele, pleťová a tělová kosmetika,

krémy, přípravky pro bělení, prací prostředky (i tekuté), avivážr, tekuté mycí a čistící prostředky, zubní pasty, přípravky pro čištění, leštění, odmašťování a broušení, čistící, lešticí a brousící přípravky pro automobily, autokosmetika, tělová mléka, čistící mléka, pleťové vody, dětská kosmetika; (5) přípravky pro čištění a osvěžování vzduchu, deodoranty (jiné než pro osobní potřebu), hygienické výrobky pro osobní hygienu zařazené do třídy 5, antibakteriální a dezinfekční přípravky.

(730) **TOMIL s. r. o.**, Gen. Svatoně 149/IV, Vysoké mýto, Česká republika

(740) JUDr. Rott Vladimír, Rott, Růžička a Guttman, patentová, známková a právní kancelář, Nad Štolou 12, Praha 7

(210) **O 192753**

(220) 13.06.2003

(320) 13.06.2003

(511) 6, 7, 8, 10, 40

(540)



(510) (6) vstřikovací formy, přesné strojní díly; (7) jednoúčelové stroje; (8) nástroje střížné, ohýbací a postupové, nástroje pro lisování plechových dílců, přípravky; (10) chirurgické nástroje, chirurgický nástroj-zevní fixátor; (40) zpracování kovů - výroba vstřikovacích forem, výroba plastových výlisků, výroba přesných strojních dílců, výroba jednoúčelových strojů, výroba přípravků, výroba nářadí, výroba chirurgických nástrojů, výroba chirurgického nástroje-zevní fixátor.

(730) **ROSTRA s. r. o.**, Příkop 2a, Brno, Česká republika

(740) Ing. Javořiková Jarmila, Louky 304 (objekt TRIMILLU), Zlín 4

(210) **O 193107**

(220) 25.06.2003

(320) 25.06.2003

(511) 24, 25, 40

(540)

AFARS

(510) (24) tkaniny a textilní výrobky spadající do této třídy, netkané textilie, úplety, síťovina (textilie), lůžkoviny, ubrusy; (25) oděvy, obuv, pokrývky hlavy; (40) krejčovství, šití oděvů a textilního a koženého zboží na zakázku.

(730) **Jiří Ošmyk**, Budějovická 1020, Tábor, Česká republika

(740) Ing. Jiří Sedlák, KUDRLIČKA & SEDLÁK, Advokátní, patentová a známková kancelář, Husova 16, České Budějovice

(210) **O 193143**

(220) 25.06.2003

(320) 25.06.2003

(511) 5

(540)

FLEUR

(510) (5) léčiva, drogy, farmaceutické přípravky humánní a veterinární, vitamíny, chemické přípravky a substance pro farmaceutické účely, výrobky zdravotnické pro léčebné účely, výrobky pro osobní hygienu kromě toaletních potřeb, infúzní roztoky, medicínální vína a čaje,

diagnostické přípravky pro léčebné účely, vakcíny, séra a výrobky z krve, kultury mikroorganismů, přípravky baktericidní a fungicidní spadající do této třídy, pesticidy, insekticidy a herbicidy, přísady do krmiv, vše k léčebným účelům, dermatologické výrobky ke kosmetickým účelům, léčebná kosmetika.

(730) **Léčiva, a. s.**, Dolní Měcholupy 130, Praha 10, Česká republika

(740) Ing. Kleintová Eva, ČERVENKA, KLEINTOVÁ, TURKOVÁ Patentová, známková a advokátní kancelář, Husinecká 11a, Praha 3

(210) **O 193144**

(220) 25.06.2003

(320) 25.06.2003

(511) 5

(540)

CHLOE

(510) (5) léčiva, drogy, farmaceutické přípravky humánní a veterinární, vitamíny, chemické přípravky a substance pro farmaceutické účely, výrobky zdravotnické pro léčebné účely, výrobky pro osobní hygienu kromě toaletních potřeb, přípravky silící a dietetické k léčebným účelům, infúzní roztoky, medicínální vína a čaje, diagnostické přípravky pro léčebné účely, vakcíny, séra a výrobky z krve, kultury mikroorganismů, desinfekční prostředky pro hygienické účely, přípravky baktericidní a fungicidní spadající do této třídy, pesticidy, insekticidy a herbicidy, přísady do krmiv, vše k léčebným účelům, dermatologické výrobky ke kosmetickým účelům, léčebná kosmetika.

(730) **Léčiva, a. s.**, Dolní Měcholupy 130, Praha 10, Česká republika

(740) Ing. Kleintová Eva, ČERVENKA, KLEINTOVÁ, TURKOVÁ Patentová, známková a advokátní kancelář, Husinecká 11a, Praha 3

(210) **O 193145**

(220) 25.06.2003

(320) 25.06.2003

(511) 5

(540)

ZENOPYRIN

(510) (5) léčiva, drogy, farmaceutické přípravky humánní a veterinární, vitamíny, chemické přípravky a substance pro farmaceutické účely, výrobky zdravotnické pro léčebné účely, výrobky pro osobní hygienu kromě toaletních potřeb, přípravky silící a dietetické k léčebným účelům, ifutní roztoky, medicínální vína a čaje, diagnostické přípravky pro léčebné účely, vakcíny, séra a výrobky z krve, kultury mikroorganismů, desinfekční prostředky pro hygienické účely, přípravky baktericidní a fungicidní spadající do této třídy, insekticidy a herbicidy, přísady do krmiv, vše k léčebným účelům, dermatologické výrobky ke kosmetickým účelům, léčebná kosmetika.

(730) **Léčiva, a. s.**, Dolní Měcholupy 130, Praha 10, Česká republika

(740) Ing. Kleintová Eva, ČERVENKA, KLEINTOVÁ, TURKOVÁ Patentová, známková a advokátní kancelář, Husinecká 11a, Praha 3

Zápis ochranných známek bez změny ve vztahu ke zveřejněným přihláškám.

Číselný přehled

254764, 254768, 254768, 254769, 254770, 254771, 254773, 254774, 254775, 254776, 254777, 254779, 254780, 254781, 254783, 254784, 254785, 254786, 254787, 254788, 254789, 254790, 254791, 254792, 254795, 254796, 254797, 254798, 254800, 254801, 254802, 254803, 254805, 254806, 254807, 254808, 254809, 254810, 254812, 254813, 254814, 254815, 254816, 254817, 254818, 254821, 254822, 254823, 254824, 254825, 254826, 254827, 254828, 254829, 254830, 254831, 254832, 254833, 254834, 254835, 254836, 254837, 254838, 254839, 254840, 254841, 254842, 254843, 254844, 254845, 254846, 254847, 254848, 254849, 254850, 254851, 254852, 254853, 254854, 254855, 254856, 254857, 254858, 254859, 254860, 254861, 254862, 254863, 254864, 254865, 254866, 254867, 254868, 254869, 254870, 254872, 254873, 254874, 254875, 254876, 254877, 254878, 254879, 254880, 254881, 254882, 254883, 254884, 254885, 254886, 254887, 254890, 254891, 254892, 254893, 254894, 254895, 254896, 254897, 254898, 254899, 254900, 254901, 254902, 254903, 254904, 254905, 254906, 254907, 254908, 254909, 254910, 254911, 254912, 254915, 254916, 254917, 254918, 254919, 254920, 254921, 254922, 254923, 254924, 254925, 254926, 254927, 254928, 254929, 254930, 254931, 254932, 254933, 254934, 254935, 254936, 254937, 254938, 254940, 254941, 254942, 254943, 254944, 254945, 254946, 254947, 254948, 254949, 254950, 254951, 254952, 254953, 254954, 254955, 254956, 254957, 254958, 254959, 254960, 254961, 254962, 254963, 254964, 254965, 254966, 254967, 254968, 254970, 254971, 254972, 254973, 254974, 254975, 254977, 254978, 254979, 254980, 254981, 254982, 254983, 254984, 254985, 254986, 254987, 254988, 254989, 254990, 254991, 254992, 254993, 254994, 254995, 254996, 254997, 254998, 254999, 255000, 255002, 255003, 255004, 255005, 255006, 255007, 255008, 255009, 255010, 255011, 255012, 255013, 255014, 255015, 255016, 255017, 255018, 255019, 255020, 255021, 255022, 255023, 255024, 255025, 255026, 255027, 255028, 255029, 255030, 255031, 255032, 255033, 255034, 255035, 255036, 255037, 255038, 255039, 255040, 255041, 255042, 255043, 255044, 255045, 255046, 255047, 255048, 255049, 255050, 255051, 255052, 255053, 255054, 255055, 255056, 255057, 255058, 255059, 255060, 255061, 255062, 255063, 255064, 255065, 255066, 255067, 255068, 255070, 255071, 255072, 255073, 255074, 255075, 255076, 255077, 255078, 255079, 255080, 255081, 255082, 255083, 255084, 255085, 255086, 255087, 255088, 255089, 255090, 255091, 255092, 255093, 255094, 255095, 255096, 255097, 255098, 255099, 255100, 255101, 255102, 255103, 255104, 255105, 255106, 255107, 255108, 255109, 255110, 255111, 255112, 255113, 255114, 255115, 255116, 255117, 255118, 255119, 255120, 255121, 255122, 255123, 255124, 255125, 255126, 255127, 255128, 255129, 255130, 255131, 255132, 255133, 255134, 255135, 255136, 255137, 255138, 255139, 255140, 255141, 255142, 255143, 255144, 255145, 255146, 255147, 255148, 255149, 255150, 255151, 255152, 255153, 255154, 255155, 255156, 255157, 255158, 255159, 255160, 255161, 255162, 255163, 255164, 255165, 255166, 255167, 255168, 255169, 255170, 255171, 255172, 255173, 255174, 255175, 255176, 255177, 255179, 255180, 255181, 255182, 255183, 255184, 255185, 255186, 255187, 255188, 255189, 255190, 255191, 255192, 255193, 255194, 255195, 255196, 255197, 255198, 255199, 255200, 255201, 255202, 255203, 255204, 255205, 255206, 255207, 255208, 255209, 255210, 255211, 255212, 255213, 255214, 255215, 255216, 255217, 255218, 255219, 255220, 255221, 255222, 255223, 255224, 255225, 255226, 255227, 255228, 255229, 255230, 255231, 255232, 255233, 255234, 255235, 255236, 255237, 255238, 255239, 255240, 255241, 255242, 255243, 255244, 255245, 255246, 255247, 255248, 255249, 255250, 255251, 255252, 255253, 255254, 255255, 255256, 255257, 255258, 255259, 255260, 255261, 255262, 255263, 255264, 255265, 255266, 255267, 255268, 255269, 255270, 255271, 255272, 255273, 255274, 255275, 255276, 255277, 255278, 255279, 255280, 255281, 255282, 255283, 255284, 255285, 255286, 255287, 255288, 255289, 255290, 255291, 255292, 255293, 255294, 255295, 255296, 255297, 255298, 255299, 255300, 255301, 255302, 255303, 255304, 255305, 255306, 255307, 255308, 255309, 255310, 255311, 255312, 255313, 255314, 255315, 255316, 255317, 255318, 255319, 255320, 255321, 255322, 255323, 255324, 255325, 255326, 255327, 255328, 255329, 255330, 255331, 255332, 255333, 255334, 255335, 255336, 255337, 255338, 255339, 255340, 255341, 255342, 255343, 255344, 255345, 255346, 255347, 255348, 255349, 255350, 255351, 255352, 255353, 255354, 255355, 255356, 255357, 255358, 255359, 255360, 255361, 255362, 255363, 255364, 255365, 255366, 255367, 255368, 255369, 255370, 255371, 255372, 255373, 255374, 255375, 255376, 255377, 255378, 255379, 255380, 255381, 255382, 255383, 255384, 255385, 255386, 255387, 255388, 255389, 255390, 255391, 255392, 255393, 255394, 255395, 255396, 255397, 255398, 255399, 255400, 255401, 255402, 255403, 255404, 255405, 255406, 255407, 255408, 255409, 255410, 255411, 255412, 255413, 255414, 255415, 255416.

Zápis ochranných známek bez změny ve vztahu ke zveřejněným přihláškám

| | |
|---|---|
| <p>(111) 254764 (220) 24.01.1995 (320) 24.01.1995 (442) 12.03.2003 (151) 25.06.2003 (180) 24.01.2005 (730) ITA - International Trading Agencies, spol. s r.o., Stupňová 1584/3, Praha 8 - Holešovičky, Česká republika (210) O 96546</p> | <p>(210) O 139064</p> |
| <p>(111) 254768 (220) 16.07.1997 (320) 16.07.1997 (442) 15.04.1998 (151) 25.06.2003 (180) 16.07.2007 (730) Lek, továrna farmaceutskih in kemičnih izdelkov, d.d., Verovškova 57, Ljubljana, Slovinsko (210) O 124000</p> | <p>(111) 254773 (220) 22.09.1999 (320) 22.09.1999 (442) 13.06.2001 (151) 25.06.2003 (180) 22.09.2009 (730) NET PLASY spol.s r.o., U mlékárny 1020, Bystřice pod Hostýnem, Česká republika (210) O 147102</p> |
| <p>(111) 254768 (220) 16.07.1997 (320) 16.07.1997 (442) 12.03.2003 (151) 25.06.2003 (180) 16.07.2007 (730) Lek, továrna farmaceutskih in kemičnih izdelkov, d.d., Verovškova 57, Ljubljana, Slovinsko (210) O 124000</p> | <p>(111) 254774 (220) 22.09.1999 (320) 22.09.1999 (442) 13.06.2001 (151) 25.06.2003 (180) 22.09.2009 (730) NET PLASY spol.s r.o., U mlékárny 1020, Bystřice pod Hostýnem, Česká republika (210) O 147103</p> |
| <p>(111) 254768 (220) 16.07.1997 (320) 16.07.1997 (442) 12.03.2003 (151) 25.06.2003 (180) 16.07.2007 (730) Lek, továrna farmaceutskih in kemičnih izdelkov, d.d., Verovškova 57, Ljubljana, Slovinsko (210) O 124000</p> | <p>(111) 254775 (220) 22.09.1999 (320) 22.09.1999 (442) 13.06.2001 (151) 25.06.2003 (180) 22.09.2009 (730) NET PLASY spol.s r.o., U mlékárny 1020, Bystřice pod Hostýnem, Česká republika (210) O 147104</p> |
| <p>(111) 254769 (220) 15.08.1997 (320) 15.08.1997 (442) 12.03.2003 (151) 25.06.2003 (180) 15.08.2007 (730) Fekiač Marian, Bárdošova 9, Bratislava, Slovenská republika (210) O 124708</p> | <p>(111) 254776 (220) 22.09.1999 (320) 22.09.1999 (442) 13.06.2001 (151) 25.06.2003 (180) 22.09.2009 (730) NET PLASY spol.s r.o., U mlékárny 1020, Bystřice pod Hostýnem, Česká republika (210) O 147105</p> |
| <p>(111) 254770 (220) 13.11.1998 (320) 13.11.1998 (442) 11.09.2002 (151) 25.06.2003 (180) 13.11.2008 (730) Taylor Nelson Sofres PLC, Westgate, London W5 1UA, Velká Británie (210) O 137697</p> | <p>(111) 254777 (220) 22.09.1999 (320) 22.09.1999 (442) 13.06.2001 (151) 25.06.2003 (180) 22.09.2009 (730) NET PLASY spol.s r.o., U mlékárny 1020, Bystřice pod Hostýnem, Česká republika (210) O 147106</p> |
| <p>(111) 254771 (220) 12.01.1999 (320) 12.01.1999 (442) 12.03.2003 (151) 25.06.2003 (180) 12.01.2009 (730) FEBIO spol. s r.o., Růžová 13, Praha 1, Česká republika</p> | <p>(111) 254779 (220) 13.10.1999 (320) 13.10.1999 (442) 12.03.2003 (151) 25.06.2003 (180) 13.10.2009</p> |

(730) **Allied Domecq Spirits & Wine Limited**, The Pavilions, Bridgwater Road, Bedminster Down, Bristol, Velká Británie

(210) O 147837

(111) **254780**

(220) 22.11.1999

(320) 22.11.1999

(442) 17.01.2001

(151) 25.06.2003

(180) 22.11.2009

(730) **COMPAS, spol. s r.o.**, Nádražní 26, Ždár nad Sázavou, Česká republika

(210) O 149060

(111) **254781**

(220) 24.11.1999

(320) 24.11.1999

(442) 12.03.2003

(151) 25.06.2003

(180) 24.11.2009

(730) **Stiga (U.K.) Limited**, Plympton, Plymouth, Velká Británie

(210) O 149172

(111) **254783**

(220) 13.04.2000

(320) 13.04.2000

(442) 12.03.2003

(151) 25.06.2003

(180) 13.04.2010

(730) **Franc Roman**, Josefův Faimonové 11, Brno-město, Česká republika

(210) O 154443

(111) **254784**

(220) 20.04.2000

(320) 20.04.2000

(442) 12.03.2003

(151) 25.06.2003

(180) 20.04.2010

(730) **JRP Marketing, s.r.o.**, Zborovská, Praha 5, Česká republika

(210) O 154760

(111) **254785**

(220) 20.04.2000

(320) 20.04.2000

(442) 12.03.2003

(151) 25.06.2003

(180) 20.04.2010

(730) **JRP Marketing, s.r.o.**, Zborovská, Praha 5, Česká republika

(210) O 154761

(111) **254786**

(220) 20.04.2000

(320) 20.04.2000

(442) 12.03.2003

(151) 25.06.2003

(180) 20.04.2010

(730) **JRP Marketing, s.r.o.**, Zborovská, Praha 5, Česká republika

(210) O 154762

(111) **254787**

(220) 11.09.2000

(320) 11.09.2000

(442) 12.03.2003

(151) 25.06.2003

(180) 11.09.2010

(730) **SECURITY HOUSE CENTRAL EUROPE, s. r. o.**, Květinová 25, Praha 3, Česká republika

(210) O 158974

(111) **254788**

(220) 12.09.2000

(320) 12.09.2000

(442) 11.12.2002

(151) 25.06.2003

(180) 12.09.2010

(730) **Český Mobil a.s.**, Vinohradská 167, Praha 10, Česká republika

(210) O 159014

(111) **254789**

(220) 12.09.2000

(320) 12.09.2000

(442) 11.12.2002

(151) 25.06.2003

(180) 12.09.2010

(730) **Český Mobil a.s.**, Vinohradská 167, Praha 10, Česká republika

(210) O 159017

(111) **254790**

(220) 12.09.2000

(320) 12.09.2000

(442) 11.12.2002

(151) 25.06.2003

(180) 12.09.2010

(730) **Český Mobil a.s.**, Vinohradská 167, Praha 10, Česká republika

(210) O 159023

(111) **254791**

(220) 21.09.2000

(320) 21.09.2000

(442) 12.03.2003

(151) 25.06.2003

(180) 21.09.2010

(730) **Sportovní klub Club motorek Goldwing-Club-Czech Republic**, V Bokách II/20, Praha 5, Česká republika

(210) O 159290

(111) **254792**

(220) 03.11.2000

(320) 03.11.2000

(442) 12.03.2003

(151) 25.06.2003

(180) 03.11.2010

(730) **GlobalTel a.s.**, Vodičkova 791/41, Praha 1, Česká republika

(210) O 160686

(111) **254795**

(220) 13.12.2000

(320) 13.12.2000

(442) 12.03.2003

(151) 25.06.2003

(180) 13.12.2010

(730) **Polski Koncern Naftowy ORLEN Spółka Akcyjna**, ul. Chemików 7, Plock, Polsko

(210) O 162294

(111) **254796**

(220) 13.12.2000

(320) 13.12.2000

(442) 12.03.2003

(151) 25.06.2003

(180) 13.12.2010

(730) **Polski Koncern Naftowy ORLEN Spółka Akcyjna**, ul. Chemików 7, Plock, Polsko

(210) O 162295

(111) **254797**

(220) 13.12.2000

(320) 13.12.2000

(442) 12.03.2003

(151) 25.06.2003

(180) 13.12.2010

(730) **Polski Koncern Naftowy ORLEN Spółka Akcyjna**, ul. Chemików 7, Plock, Polsko

(210) O 162299

(111) **254798**

(220) 20.12.2000

(320) 20.12.2000

(442) 12.03.2003

(151) 25.06.2003

(180) 20.12.2010

(730) **DAVID S. SMITH (HOLDINGS) PLC**, 4-16 Artillery Row, London SW1P 1RZ, Velká Británie

(210) O 162563

(111) **254800**

(220) 17.01.2001

(320) 17.01.2001

(442) 12.03.2003

(151) 25.06.2003

(180) 17.01.2011

(730) **Duxford IP Services Limited**, 2 Harbourmaster Place, Dublin 1, Irsko

(210) O 163285

(111) **254801**

(220) 26.02.2001

(320) 26.02.2001

(442) 14.11.2001

(151) 25.06.2003

(180) 26.02.2011

(730) **SLOVAKOFARMA, a.s.**, Železničná 12, Hlohovec, Slovenská republika

(210) O 164744

(111) **254802**

(220) 03.04.2001

(320) 03.04.2001

(442) 12.03.2003

(151) 25.06.2003

(180) 03.04.2011

(730) **MONET+, a.s.**, Zámecká 365, Zlín - Štípa, Česká republika

(210) O 166087

(111) **254803**

(220) 03.04.2001

(320) 03.04.2001

(442) 12.03.2003

(151) 25.06.2003

(180) 03.04.2011

(730) **MONET+, a.s.**, Zámecká 365, Zlín - Štípa, Česká republika

(210) O 166088

(111) **254805**

(220) 15.05.2001

(320) 15.05.2001

(442) 12.03.2003

(151) 25.06.2003

(180) 15.05.2011

(730) **Západočeská energetika, a.s.**, Guldenerova 19, Plzeň, Česká republika

(210) O 167285

(111) **254806**

(220) 18.05.2001

(320) 18.05.2001

(442) 12.03.2003

(151) 25.06.2003

(180) 18.05.2011

(730) **Vávrová Vladimíra**, Černoohorského 1288, Nymburk, Česká republika

(210) O 167499

(111) **254807**

(220) 01.06.2001

(320) 01.06.2001

(442) 12.03.2003

(151) 25.06.2003

(180) 01.06.2011

(730) **CELADON GROUP s.r.o.**, Zájezd 28, okr. Kladno, Česká republika

(210) O 168071

(111) **254808**

(220) 07.06.2001

(320) 07.06.2001

(442) 12.03.2003

(151) 25.06.2003

(180) 07.06.2011

(730) **BUDĚJOVICKÝ MĚŠŤANSKÝ PIVOVAR a. s.**, Lidická 458/51, České Budějovice, Česká republika

(210) O 168222

(111) **254809**

(220) 27.06.2001

(320) 27.06.2001

(442) 12.03.2003

(151) 25.06.2003

(180) 27.06.2011

(730) **Cidrych Jan - CEMONSTAV**, U Nemocnice 1171, Frýdlant v Čechách, Česká republika

(210) O 169217

(111) **254810**

(220) 16.07.2001

(320) 16.07.2001

(442) 12.03.2003

(151) 25.06.2003

(180) 16.07.2011
(730) **Československá obchodní banka, a.s.**, Na Příkopě 14, Praha 1 - Nové Město, Česká republika
(210) O 169649

(730) **Verein zur Förderung der internationalen Standardisierung von Automatisierungs-und Messsystemen (ASAM) e. V.**, Lauchstädter Str. 11, München, Německo
(210) O 170525

(111) **254812**
(220) 20.07.2001
(320) 20.07.2001
(442) 12.03.2003
(151) 25.06.2003
(180) 20.07.2011
(730) **VPS engineering a.s.**, Zemědělská 898, Hradec Králové, Česká republika
(210) O 169817

(111) **254818**
(220) 30.08.2001
(320) 30.08.2001
(442) 12.03.2003
(151) 25.06.2003
(180) 30.08.2011
(730) **MIKENOPA a.s.**, Komárkova 2265/1, Praha 4, Česká republika
(210) O 170967

(111) **254813**
(220) 03.08.2001
(320) 03.08.2001
(442) 12.03.2003
(151) 25.06.2003
(180) 03.08.2011
(730) **WALMARK, a.s.**, Oldřichovice 44, Třinec, Česká republika
(210) O 170284

(111) **254821**
(220) 21.09.2001
(320) 21.09.2001
(442) 12.03.2003
(151) 25.06.2003
(180) 21.09.2011
(730) **Knorr Naehrmittel Aktiengesellschaft**, Bahnhofstrasse 19, Thayngen, Švýcarsko
(210) O 171724

(111) **254814**
(220) 08.08.2001
(320) 08.08.2001
(442) 12.03.2003
(151) 25.06.2003
(180) 08.08.2011
(730) **Deutsche Post (CZ), s.r.o.**, Nám. Sv. Čecha 516, Ostrava, Česká republika
(210) O 170398

(111) **254822**
(220) 24.09.2001
(320) 24.09.2001
(442) 12.03.2003
(151) 25.06.2003
(180) 24.09.2011
(730) **Autoklub České republiky**, Opletalova 29, Praha 1, Česká republika
(210) O 171799

(111) **254815**
(220) 08.08.2001
(320) 08.08.2001
(442) 12.03.2003
(151) 25.06.2003
(180) 08.08.2011
(730) **e-Media, a.s.**, Karlovo nám. 24, Praha 1, Česká republika
(210) O 170411

(111) **254823**
(220) 24.09.2001
(320) 24.09.2001
(442) 12.03.2003
(151) 25.06.2003
(180) 24.09.2011
(730) **Autoklub České republiky**, Opletalova 29, Praha 1, Česká republika
(210) O 171800

(111) **254816**
(220) 08.08.2001
(320) 08.08.2001
(442) 12.03.2003
(151) 25.06.2003
(180) 08.08.2011
(730) **e-Media, a.s.**, Karlovo nám. 24, Praha 1, Česká republika
(210) O 170412

(111) **254824**
(220) 24.09.2001
(320) 24.09.2001
(442) 12.03.2003
(151) 25.06.2003
(180) 24.09.2011
(730) **Autoklub České republiky**, Opletalova 29, Praha 1, Česká republika
(210) O 171801

(111) **254817**
(220) 14.08.2001
(320) 14.02.2001
(442) 12.03.2003
(151) 25.06.2003
(180) 14.08.2011

(111) **254825**
(220) 02.10.2001
(320) 02.10.2001
(442) 12.03.2003
(151) 25.06.2003
(180) 02.10.2011
(730) **ZENIT spol. s r. o.**, Pražská 162, Čáslav, Česká republika
(210) O 172017

(111) **254826**
(220) 02.10.2001
(320) 02.10.2001
(442) 12.03.2003
(151) 25.06.2003
(180) 02.10.2011
(730) **FEREX spol. s r. o.**, Masarykova č. or. 31, Brno,
Česká republika
(210) O 172020

(111) **254827**
(220) 08.10.2001
(320) 08.10.2001
(442) 12.03.2003
(151) 25.06.2003
(180) 08.10.2011
(730) **MCA - INFA, s. r. o.**, Národní 41, Praha 1, Česká
republika
(210) O 172226

(111) **254828**
(220) 12.10.2001
(320) 12.10.2001
(442) 12.03.2003
(151) 25.06.2003
(180) 12.10.2011
(730) **Československý fandom v České republice,
občanské sdružení**, Letecká 6, Praha 6, Česká
republika
(210) O 172371

(111) **254829**
(220) 16.10.2001
(320) 19.04.2001
(442) 12.03.2003
(151) 25.06.2003
(180) 16.10.2011
(730) **GIST LIMITED**, Chertsey Road, Windlesham,
Velká Británie
(210) O 172547

(111) **254830**
(220) 16.10.2001
(320) 19.04.2001
(442) 12.03.2003
(151) 25.06.2003
(180) 16.10.2011
(730) **GIST LIMITED**, Chertsey Road, Windlesham,
Velká Británie
(210) O 172548

(111) **254831**
(220) 16.10.2001
(320) 16.10.2001
(442) 12.03.2003
(151) 25.06.2003
(180) 16.10.2011
(730) **AUTO-Tech Vinoř, s. r. o.**, Lohenická 112,
Praha 9, Česká republika
(210) O 172550

(111) **254832**
(220) 16.10.2001
(320) 16.10.2001
(442) 12.03.2003

(151) 25.06.2003
(180) 16.10.2011
(730) **AUTO-Tech Vinoř, s. r. o.**, Lohenická 112,
Praha 9, Česká republika
(210) O 172551

(111) **254833**
(220) 22.10.2001
(320) 22.10.2001
(442) 12.03.2003
(151) 25.06.2003
(180) 22.10.2011
(730) **VÚHŽ a. s.**, Dobrá 240, Česká republika
(210) O 172929

(111) **254834**
(220) 25.10.2001
(320) 25.10.2001
(442) 12.03.2003
(151) 25.06.2003
(180) 25.10.2011
(730) **VAT.CZ s. r. o.**, Perucká 5, Praha 2, Česká
republika
(210) O 173073

(111) **254835**
(220) 25.10.2001
(320) 25.10.2001
(442) 12.03.2003
(151) 25.06.2003
(180) 25.10.2011
(730) **VAT. CZ s. r. o.**, Perucká 5, Praha 2, Česká
republika
(210) O 173074

(111) **254836**
(220) 26.10.2001
(320) 26.10.2001
(442) 12.03.2003
(151) 25.06.2003
(180) 26.10.2011
(730) **COLGATE - PALMOLIVE Company**, 300
Park Avenue, New York, Spojené státy americké,
New York
(210) O 173129

(111) **254837**
(220) 21.11.2001
(320) 21.11.2001
(442) 12.03.2003
(151) 25.06.2003
(180) 21.11.2011
(730) **RPIC Teplice s. r. o.**, Dr. Vrbenského 1, Teplice,
Česká republika
(210) O 173136

(111) **254838**
(220) 30.10.2001
(320) 30.10.2001
(442) 12.03.2003
(151) 25.06.2003
(180) 30.10.2011
(730) **Vladimír Vojtěchovský**, Jihlavská 607/10, Praha
4 - Michle, Česká republika

(210) O 173200

(111) **254839**

(220) 30.10.2001

(320) 30.10.2001

(442) 12.03.2003

(151) 25.06.2003

(180) 30.10.2011

(730) **MSO Trade a.s.**, Národní třída 21, Hodonín,
Česká republika

(210) O 173203

(111) **254840**

(220) 30.10.2001

(320) 30.10.2001

(442) 12.03.2003

(151) 25.06.2003

(180) 30.10.2011

(730) **MSO Trading, spol. s r.o.**, Za humny 20, Kyjov,
Česká republika

(210) O 173204

(111) **254841**

(220) 30.10.2001

(320) 30.10.2001

(442) 12.03.2003

(151) 25.06.2003

(180) 30.10.2011

(730) **EUROMEDIA GROUP k.s.**, Nádražní 896/32,
Praha 1, Česká republika

(210) O 173212

(111) **254842**

(220) 31.10.2001

(320) 31.10.2001

(442) 12.03.2003

(151) 25.06.2003

(180) 31.10.2011

(730) **Apple Computer, Inc.**, 1 Infinite Loop,
Cupertino, Spojené státy americké, California

(210) O 173265

(111) **254843**

(220) 06.11.2001

(320) 06.11.2001

(442) 12.03.2003

(151) 25.06.2003

(180) 06.11.2011

(730) **UPC Česká republika, a.s.**, Závěšova 5, Praha
4, Česká republika

(210) O 173400

(111) **254844**

(220) 08.11.2001

(320) 08.11.2001

(442) 12.03.2003

(151) 25.06.2003

(180) 08.11.2011

(730) **C.S. CARGO & WOLF i.s.l., s. r. o.**, Vážní
848, Hradec Králové, Česká republika

(210) O 173478

(111) **254845**

(220) 09.11.2001

(320) 09.11.2001

(442) 12.03.2003

(151) 25.06.2003

(180) 09.11.2011

(730) **UNITED BRANDS, s. r. o.**, Petýrkova 3/1955,
Praha 4, Česká republika

(210) O 173592

(111) **254846**

(220) 12.11.2001

(320) 12.11.2001

(442) 12.03.2003

(151) 25.06.2003

(180) 12.11.2011

(730) **EUROPRESS, k. s.**, Viktora Huga 6, Praha 5,
Česká republika

(210) O 173660

(111) **254847**

(220) 14.11.2001

(320) 14.11.2001

(442) 12.03.2003

(151) 25.06.2003

(180) 14.11.2011

(730) **Gümplová Hana**, Pod zámečkem 1761, Hradec
Králové, Česká republika

(210) O 173741

(111) **254848**

(220) 14.11.2001

(320) 14.11.2001

(442) 12.03.2003

(151) 25.06.2003

(180) 14.11.2011

(730) **HILL AND KNOWLTON (U.K.) LIMITED**, 5-11
Theobalds Road, London WC1X 8SH, Velká
Británie

(210) O 173784

(111) **254849**

(220) 19.11.2001

(320) 19.11.2001

(442) 12.03.2003

(151) 25.06.2003

(180) 19.11.2011

(730) **Pražský spolek ochránců zvířat, občanské
sdružení**, Pujmanové 8/1219, Praha 4, Česká
republika

(210) O 173901

(111) **254850**

(220) 23.11.2001

(320) 23.11.2001

(442) 12.03.2003

(151) 25.06.2003

(180) 23.11.2011

(730) **ČESKÝ FORTEL s. r. o.**, Táboritká 23, Praha 3,
Česká republika

(210) O 174055

(111) **254851**

(220) 23.11.2001

(320) 23.11.2001

(442) 12.03.2003

(151) 25.06.2003

(180) 23.11.2011

(730) **ČESKÝ FORTEL s.r.o.**, Táboritská 23, Praha 3,
Česká republika
(210) O 174056

(111) **254852**
(220) 23.11.2001
(320) 23.11.2001
(442) 12.03.2003
(151) 25.06.2003
(180) 23.11.2011

(730) **ČESKÝ FORTEL s. r. o.**, Táboritská 23, Praha 3,
Česká republika
(210) O 174058

(111) **254853**
(220) 23.11.2001
(320) 23.11.2001
(442) 12.03.2003
(151) 25.06.2003
(180) 23.11.2011

(730) **ČESKÝ FORTEL s. r. o.**, Táboritská 23, Praha 3,
Česká republika
(210) O 174059

(111) **254854**
(220) 29.11.2001
(320) 29.11.2001
(442) 12.03.2003
(151) 25.06.2003
(180) 29.11.2011

(730) **Nadační fond Josefa Luxe**, Dvořisko 37,
Choceň, Česká republika
(210) O 174261

(111) **254855**
(220) 03.12.2001
(320) 03.12.2001
(442) 12.03.2003
(151) 25.06.2003
(180) 03.12.2011

(730) **Hornát Pavel**, Danielova 258, Praha 9, Česká
republika
(210) O 174397

(111) **254856**
(220) 04.12.2001
(320) 04.12.2001
(442) 14.08.2002
(151) 25.06.2003
(180) 04.12.2011

(730) **Ing. Zavřel Radek**, Riegrova 335, Tišnov, Česká
republika
(210) O 174419

(111) **254857**
(220) 06.12.2001
(320) 06.12.2001
(442) 12.03.2003
(151) 25.06.2003
(180) 06.12.2011

(730) **Všeobecná stavební spořitelna Komerční
banky, a. s.**, Bělehradská 128/222, Praha 2, Česká
republika
(210) O 174496

(111) **254858**
(220) 06.12.2001
(320) 06.12.2001
(442) 12.03.2003
(151) 25.06.2003
(180) 06.12.2011

(730) **Všeobecná stavební spořitelna Komerční
banky, a. s.**, Bělehradská 128/222, Praha 2, Česká
republika
(210) O 174497

(111) **254859**
(220) 06.12.2001
(320) 06.12.2001
(442) 12.03.2003
(151) 25.06.2003
(180) 06.12.2011

(730) **Mars, Incorporated**, 6885 Elm Street, Mc Lean,
Spojené státy americké, Virginia
(210) O 174501

(111) **254860**
(220) 07.12.2001
(320) 07.12.2001
(442) 12.03.2003
(151) 25.06.2003
(180) 07.12.2011

(730) **Smrčka Vít**, Trachtova 1130, Praha 5 - Košiče,
Česká republika
(210) O 174561

(111) **254861**
(220) 11.12.2001
(320) 11.12.2001
(442) 12.03.2003
(151) 25.06.2003
(180) 11.12.2011

(730) **Západočeská energetika, a.s.**, Guldenerova 19,
Plzeň, Česká republika
(210) O 174634

(111) **254862**
(220) 13.12.2001
(320) 13.12.2001
(442) 12.03.2003
(151) 25.06.2003
(180) 13.12.2011

(730) **Ing. Svatopluk Šrámek**, Beňov 194, Přerov,
Česká republika
(210) O 174765

(111) **254863**
(220) 13.12.2001
(320) 13.12.2001
(442) 12.03.2003
(151) 25.06.2003
(180) 13.12.2011

(730) **Ing. Svatopluk Šrámek**, Beňov 194, Přerov,
Česká republika
(210) O 174766

(111) **254864**
(220) 17.12.2001
(320) 17.12.2001
(442) 12.03.2003

(151) 25.06.2003

(180) 17.12.2011

(730) **Olšanské papírny a. s.**, Lukavice 21, Zábřeh,
Česká republika

(210) O 174853

(111) **254865**

(220) 21.12.2001

(320) 21.12.2001

(442) 12.03.2003

(151) 25.06.2003

(180) 21.12.2011

(730) **PŘÁTELE DOBRÉ ADRESY**, Na Plzeňce 1,
Praha 5, Česká republika

(210) O 175119

(111) **254866**

(220) 31.12.2001

(320) 31.12.2001

(442) 12.03.2003

(151) 25.06.2003

(180) 31.12.2011

(730) **ČESKÝ TELECOM, a. s.**, Olšanská 5, Praha 3,
Česká republika

(210) O 175222

(111) **254867**

(220) 31.12.2001

(320) 31.12.2001

(442) 12.03.2003

(151) 25.06.2003

(180) 31.12.2011

(730) **ČESKÝ TELECOM, a. s.**, Olšanská 5, Praha 3,
Česká republika

(210) O 175223

(111) **254868**

(220) 31.12.2001

(320) 31.12.2001

(442) 12.03.2003

(151) 25.06.2003

(180) 31.12.2011

(730) **ČESKÝ TELECOM, a. s.**, Olšanská 5, Praha 3,
Česká republika

(210) O 175224

(111) **254869**

(220) 31.12.2001

(320) 31.12.2001

(442) 12.03.2003

(151) 25.06.2003

(180) 31.12.2011

(730) **ČESKÝ TELECOM, a. s.**, Olšanská 5, Praha 3,
Česká republika

(210) O 175225

(111) **254870**

(220) 02.01.2002

(320) 02.01.2002

(442) 12.03.2003

(151) 25.06.2003

(180) 02.01.2012

(730) **PAN - Leben für Kinder, A - 3922**
Grossschönau, Harmannstein, Rakousko

(210) O 175263

(111) **254872**

(220) 15.01.2002

(320) 15.01.2002

(442) 12.03.2003

(151) 25.06.2003

(180) 15.01.2012

(730) **REGAZ s.r.o.**, ul. 26. dubna 1917, Uherský Brod,
Česká republika

(210) O 175552

(111) **254873**

(220) 16.01.2002

(320) 16.01.2002

(442) 12.03.2003

(151) 25.06.2003

(180) 16.01.2012

(730) **RESA-sanace a rekonstrukce, spol. s r. o.**, U
cementárny 16, Ostrava-Vítkovice, Česká
republika

(210) O 175591

(111) **254874**

(220) 16.01.2002

(320) 16.01.2002

(442) 12.03.2003

(151) 25.06.2003

(180) 16.01.2012

(730) **Česká kapitálová informační agentura, a. s.**,
Opletalova 5, Praha 1, Česká republika

(210) O 175598

(111) **254875**

(220) 16.01.2002

(320) 16.01.2002

(442) 12.03.2003

(151) 25.06.2003

(180) 16.01.2012

(730) **Česká kapitálová informační agentura, a. s.**,
Opletalova 5, Praha 1, Česká republika

(210) O 175599

(111) **254876**

(220) 17.01.2002

(320) 17.01.2002

(442) 15.05.2002

(151) 25.06.2003

(180) 17.01.2012

(730) **Divadlo Spejbla a Hurvínka**, Dejvická 38,
Praha 6, Česká republika

(210) O 175654

(111) **254877**

(220) 23.01.2002

(320) 23.01.2002

(442) 12.03.2003

(151) 25.06.2003

(180) 23.01.2012

(730) **Lyer Martin**, Politických vězňů 50, Plzeň, Česká
republika

(210) O 175788

(111) **254878**

(220) 30.01.2002

(320) 30.01.2002
 (442) 12.03.2003
 (151) 25.06.2003
 (180) 30.01.2012
 (730) **RIGS Services Limited**, 2-4 Makarios Avenue,
 Nicosia, Kypr
 (210) O 176111

(111) **254879**
 (220) 30.01.2002
 (320) 30.01.2002
 (442) 12.03.2003
 (151) 25.06.2003
 (180) 30.01.2012
 (730) **ČESKÝ TELECOM, a. s.**, Olšanská 5, Praha 3,
 Česká republika
 (210) O 176146

(111) **254880**
 (220) 01.02.2002
 (320) 01.02.2002
 (442) 12.03.2003
 (151) 25.06.2003
 (180) 01.02.2012
 (730) **TRAICON Ltd.**, Hall Farm House, Stephenson
 Close, Broughton Astley, Leicester, Velká Británie
 (210) O 176293

(111) **254881**
 (220) 01.02.2002
 (320) 01.02.2002
 (442) 12.03.2003
 (151) 25.06.2003
 (180) 01.02.2012
 (730) **Amersham plc.**, Amersham Place, Little
 Chalfont, Buckinghamshire, Velká Británie
 (210) O 176298

(111) **254882**
 (220) 01.02.2002
 (320) 01.02.2002
 (442) 12.03.2003
 (151) 25.06.2003
 (180) 01.02.2012
 (730) **Bioland e. V.**, Kaiserstrasse 18, Mainz, Německo
 (210) O 176314

(111) **254883**
 (220) 04.02.2002
 (320) 04.02.2002
 (442) 12.03.2003
 (151) 25.06.2003
 (180) 04.02.2012
 (730) **FIDES AGRO, spol. s r. o.**, Šardice, Česká
 republika
 (210) O 176336

(111) **254884**
 (220) 07.02.2002
 (320) 07.02.2002
 (442) 12.03.2003
 (151) 25.06.2003
 (180) 07.02.2012
 (730) **INETBON a. s.**, Apolinářská 6, čp. 445, Praha 2,
 Česká republika

(210) O 176521

(111) **254885**
 (220) 08.02.2002
 (320) 08.02.2002
 (442) 12.03.2003
 (151) 25.06.2003
 (180) 08.02.2012
 (730) **BURDA PRAHA, spol. s r. o.**, Uruguayská 17,
 Praha 2, Česká republika
 (210) O 176531

(111) **254886**
 (220) 08.02.2002
 (320) 08.02.2002
 (442) 12.03.2003
 (151) 25.06.2003
 (180) 08.02.2012
 (730) **BURDA PRAHA, spol. s r. o.**, Uruguayská 17,
 Praha 2, Česká republika
 (210) O 176532

(111) **254887**
 (220) 08.02.2002
 (320) 08.02.2002
 (442) 12.03.2003
 (151) 25.06.2003
 (180) 08.02.2012
 (730) **saskia.cz, s. r. o.**, Cyrilská 16, Brno, Česká
 republika
 (210) O 176536

(111) **254890**
 (220) 11.02.2002
 (320) 11.02.2002
 (442) 12.03.2003
 (151) 25.06.2003
 (180) 11.02.2012
 (730) **SKLOFORM, a. s.**, Na Huti 307, Suchdol nad
 Lužnicí, Česká republika
 (210) O 176616

(111) **254891**
 (220) 11.02.2002
 (320) 11.02.2002
 (442) 12.03.2003
 (151) 25.06.2003
 (180) 11.02.2012
 (730) **Západočeská energetika, a.s.**, Guldenerova 19,
 Plzeň, Česká republika
 (210) O 176619

(111) **254892**
 (220) 11.02.2002
 (320) 11.02.2002
 (442) 12.03.2003
 (151) 25.06.2003
 (180) 11.02.2012
 (730) **Západočeská energetika, a.s.**, Guldenerova 19,
 Plzeň, Česká republika
 (210) O 176620

(111) **254893**
 (220) 11.02.2002
 (320) 11.02.2002

- (442) 12.03.2003
(151) 25.06.2003
(180) 11.02.2012
(730) **Západočeská energetika, a.s.**, Guldenerova 19, Plzeň, Česká republika
(210) O 176621
-
- (111) **254894**
(220) 11.02.2002
(320) 11.02.2002
(442) 12.03.2003
(151) 25.06.2003
(180) 11.02.2012
(730) **Západočeská energetika, a.s.**, Guldenerova 19, Plzeň, Česká republika
(210) O 176624
-
- (111) **254895**
(220) 13.02.2002
(320) 13.02.2002
(442) 12.03.2003
(151) 25.06.2003
(180) 13.02.2012
(730) **STROM Export s.r.o.**, Lohenická 607, Praha 9 - Vinoř, Česká republika
(210) O 176694
-
- (111) **254896**
(220) 28.02.2002
(320) 28.02.2002
(442) 12.03.2003
(151) 25.06.2003
(180) 29.02.2012
(730) **Jihočeská plynárenská, a.s.**, Vrbenská 2, České Budějovice, Česká republika
(210) O 177220
-
- (111) **254897**
(220) 28.02.2002
(320) 28.02.2002
(442) 12.03.2003
(151) 25.06.2003
(180) 29.02.2012
(730) **Jihočeská plynárenská, a.s.**, Vrbenská 2, České Budějovice, Česká republika
(210) O 177221
-
- (111) **254898**
(220) 28.02.2002
(320) 28.02.2002
(442) 12.03.2003
(151) 25.06.2003
(180) 29.02.2012
(730) **Jihočeská plynárenská, a.s.**, Vrbenská 2, České Budějovice, Česká republika
(210) O 177222
-
- (111) **254899**
(220) 28.02.2002
(320) 28.02.2002
(442) 12.03.2003
(151) 25.06.2003
(180) 29.02.2012
(730) **SkyNet, a.s.**, Ptašínského 309/6, Brno, Česká republika
- (210) O 177228
-
- (111) **254900**
(220) 04.03.2002
(320) 04.03.2002
(442) 12.03.2003
(151) 25.06.2003
(180) 04.03.2012
(730) **MORAVIA IT, a.s.**, Hilleho 4, Brno, Česká republika
(210) O 177353
-
- (111) **254901**
(220) 04.03.2002
(320) 04.03.2002
(442) 12.03.2003
(151) 25.06.2003
(180) 04.03.2012
(730) **MORAVIA IT, a.s.**, Hilleho 4, Brno, Česká republika
(210) O 177354
-
- (111) **254902**
(220) 05.03.2002
(320) 05.03.2002
(442) 12.03.2003
(151) 25.06.2003
(180) 05.03.2012
(730) **PRVNÍ DIVADELNÍ, s. r. o.**, Balbínova 224/3, Praha 2, Česká republika
(210) O 177397
-
- (111) **254903**
(220) 06.03.2002
(320) 06.03.2002
(442) 12.03.2003
(151) 25.06.2003
(180) 06.03.2012
(730) **TTC TELEKOMUNIKACE, s.r.o.**, Třebohostická 987/5, Praha 10, Česká republika
(210) O 177436
-
- (111) **254904**
(220) 08.03.2002
(320) 08.03.2002
(442) 12.03.2003
(151) 25.06.2003
(180) 08.03.2012
(730) **CAPO REAL, a.s.**, Ocelářská 35/1354, Praha 9, Česká republika
(210) O 177507
-
- (111) **254905**
(220) 12.03.2002
(320) 12.03.2002
(442) 12.03.2003
(151) 25.06.2003
(180) 12.03.2012
(730) **FILM MAKERS, s.r.o.**, Vaničkova 2, Praha 6 Strahov, Česká republika
(210) O 177685
-
- (111) **254906**
(220) 12.03.2002
(320) 12.03.2002

(442) 12.03.2003

(151) 25.06.2003

(180) 12.03.2012

(730) **FILM MAKERS, s.r.o.**, Vaníčková 2, Praha 6
Strahov, Česká republika

(210) O 177686

(111) **254907**

(220) 13.03.2002

(320) 13.03.2002

(442) 12.03.2003

(151) 25.06.2003

(180) 13.03.2012

(730) **NWT Computer, s.r.o.**, nám. Míru 1217, Hulín,
Česká republika

(210) O 177715

(111) **254908**

(220) 13.03.2002

(320) 13.03.2002

(442) 12.03.2003

(151) 25.06.2003

(180) 13.03.2012

(730) **ADDFOOD, spol. s r.o.**, Komenského 78,
Černošice, Česká republika

(210) O 177718

(111) **254909**

(220) 14.03.2002

(320) 14.03.2002

(442) 12.03.2003

(151) 25.06.2003

(180) 14.03.2012

(730) **Zlín-Car, spol. s r.o.**, Zlínská 260, Otrokovice-
Kvítkovice, Česká republika

(210) O 177768

(111) **254910**

(220) 14.03.2002

(320) 14.03.2002

(442) 12.03.2003

(151) 25.06.2003

(180) 14.03.2012

(730) **CET 21 spol s r.o.**, V Jámě 12, Praha 1, Česká
republika

(210) O 177779

(111) **254911**

(220) 20.03.2002

(320) 20.03.2002

(442) 17.07.2002

(151) 25.06.2003

(180) 20.03.2012

(730) **Tomáš Mrózek**, Podskalská 370/31, Praha 2,
Česká republika

(210) O 177969

(111) **254912**

(220) 22.03.2002

(320) 22.03.2002

(442) 12.03.2003

(151) 25.06.2003

(180) 22.03.2012

(730) **Euro-Pro Corporation**, 4400 Bois-Franc, Ville
St.-Laurent, Quebec, Kanada

(210) O 178157

(111) **254915**

(220) 27.03.2002

(320) 27.03.2002

(442) 12.03.2003

(151) 25.06.2003

(180) 27.03.2012

(730) **SPICERS LIMITED**, Sawston, Cambridge, Velká
Británie

(210) O 178311

(111) **254916**

(220) 28.03.2002

(320) 28.03.2002

(442) 12.03.2003

(151) 25.06.2003

(180) 28.03.2012

(730) **Consolidated Shoe Co., Inc.**, 22290 Timberlake
Road, Lynchburg, Spojené státy americké, Virginia

(210) O 178332

(111) **254917**

(220) 29.03.2002

(320) 29.03.2002

(442) 12.03.2003

(151) 25.06.2003

(180) 29.03.2012

(730) **MBT Stavební hmoty s.r.o.**, K Májovu 1244,
Chrudim, Česká republika

(210) O 178424

(111) **254918**

(220) 04.04.2002

(320) 04.04.2002

(442) 12.03.2003

(151) 25.06.2003

(180) 04.04.2012

(730) **ENERGY GROUP, a.s.**, Jeseniova 55, Praha 3,
Česká republika

(210) O 178563

(111) **254919**

(220) 08.04.2002

(320) 08.04.2002

(442) 12.03.2003

(151) 25.06.2003

(180) 08.04.2012

(730) **P. K. Solvent, s. r. o.**, K Žižkovu 9/640, Praha 9
- Libeň, Česká republika

(210) O 178638

(111) **254920**

(220) 11.04.2002

(320) 11.04.2002

(442) 12.03.2003

(151) 25.06.2003

(180) 11.04.2012

(730) **Výzkumný ústav bezpečnosti práce**,
Jeruzalémská 9, Praha 1, Česká republika

(210) O 178748

(111) **254921**

(220) 11.04.2002

(320) 11.04.2002

(442) 12.03.2003
(151) 25.06.2003
(180) 11.04.2012
(730) **Computer Press, a.s.**, Nám. 28. dubna 48, Brno,
Česká republika
(210) O 178749

(111) **254922**
(220) 11.04.2002
(320) 11.04.2002
(442) 12.03.2003
(151) 25.06.2003
(180) 11.04.2012
(730) **Josef Faltus - SIGAS**, U Koupaliště 605, Česká
Třebová, Česká republika
(210) O 178759

(111) **254923**
(220) 15.04.2002
(320) 15.04.2002
(442) 12.03.2003
(151) 25.06.2003
(180) 15.04.2012
(730) **FairNet Systems, s.r.o.**, Nádražní 167, Ostrava
1, Česká republika
(210) O 178848

(111) **254924**
(220) 15.04.2002
(320) 15.04.2002
(442) 12.03.2003
(151) 25.06.2003
(180) 15.04.2012
(730) **FairNet Systems, s.r.o.**, Nádražní 167, Ostrava
1, Česká republika
(210) O 178849

(111) **254925**
(220) 16.04.2002
(320) 16.04.2002
(442) 12.03.2003
(151) 25.06.2003
(180) 16.04.2012
(730) **GastroPress, s.r.o.**, Čelakovského sady 8, Praha
2, Česká republika
(210) O 178896

(111) **254926**
(220) 16.04.2002
(320) 16.04.2002
(442) 12.03.2003
(151) 25.06.2003
(180) 16.04.2012
(730) **AMSLAV TOURISME, Societe a
responsabilite limitee**, 55 rue Letellier, Paris,
Francie
(210) O 178929

(111) **254927**
(220) 19.04.2002
(320) 19.04.2002
(442) 12.03.2003
(151) 25.06.2003
(180) 19.04.2012

(730) **ACRON, spol. s r. o.**, Thurnova 998/35, Praha
6, Česká republika
(210) O 179063

(111) **254928**
(220) 22.04.2002
(320) 22.04.2002
(442) 12.03.2003
(151) 25.06.2003
(180) 22.04.2012
(730) **Zdeněk Matoušek**, Kladenská 497, Kralupy nad
Vltavou, Česká republika
(210) O 179094

(111) **254929**
(220) 24.04.2002
(320) 24.04.2002
(442) 12.03.2003
(151) 25.06.2003
(180) 24.04.2012
(730) **Galaxie sport, s. r. o.**, Šimkova 904, Hradec
Králové, Česká republika
(210) O 179178

(111) **254930**
(220) 24.04.2002
(320) 24.04.2002
(442) 12.03.2003
(151) 25.06.2003
(180) 24.04.2012
(730) **Středočeská obchodní společnost Group, a. s.**,
Lidická 1296, Slaný, Česká republika
(210) O 179224

(111) **254931**
(220) 24.04.2002
(320) 24.04.2002
(442) 12.03.2003
(151) 25.06.2003
(180) 24.04.2012
(730) **REAL ESTATE MANAGEMENT, S. R. O.**,
Pernerova 35, Praha 8, Česká republika
(210) O 179231

(111) **254932**
(220) 29.04.2002
(320) 29.04.2002
(442) 12.03.2003
(151) 25.06.2003
(180) 29.04.2012
(730) **EMCO s. r. o.**, Žirovnická 2389, Praha 10, Česká
republika
(210) O 179344

(111) **254933**
(220) 30.04.2002
(320) 30.04.2002
(442) 12.03.2003
(151) 25.06.2003
(180) 30.04.2012
(730) **Czech Inc., a.s.**, Hybešova 259/21, Brno, Česká
republika
(210) O 179406

(111) **254934**

(220) 02.05.2002
 (320) 02.05.2002
 (442) 12.03.2003
 (151) 25.06.2003
 (180) 02.05.2012

(730) **ASTRID T.M. a.s.**, U Průhonu 10, Praha 7, Česká republika
 (210) O 179446

(111) **254935**

(220) 02.05.2002
 (320) 02.05.2002
 (442) 12.03.2003
 (151) 25.06.2003
 (180) 02.05.2012

(730) **ASTRID T.M. a.s.**, U Průhonu 10, Praha 7, Česká republika
 (210) O 179447

(111) **254936**

(220) 03.05.2002
 (320) 03.05.2002
 (442) 12.03.2003
 (151) 25.06.2003
 (180) 03.05.2012

(730) **SWISSPORT s.r.o.**, Dobrovského 867/42, Brno, Česká republika
 (210) O 179489

(111) **254937**

(220) 06.05.2002
 (320) 06.05.2002
 (442) 12.03.2003
 (151) 25.06.2003
 (180) 06.05.2012

(730) **CELADON GROUP s.r.o.**, Zájezd 28, Zájezd, okres Kladno, Česká republika
 (210) O 179556

(111) **254938**

(220) 06.05.2002
 (320) 06.05.2002
 (442) 12.03.2003
 (151) 25.06.2003
 (180) 06.05.2012

(730) **CZECH TRADE - ČESKÁ AGENTURA NA PODPORU OBCHODU**, Dittrichova 21, Praha 2, Česká republika
 (210) O 179567

(111) **254940**

(220) 10.05.2002
 (320) 10.05.2002
 (442) 12.03.2003
 (151) 25.06.2003
 (180) 10.05.2012

(730) **GAZELA plus, s.r.o.**, Železniční 128/34, Plzeň, Česká republika
 (210) O 179672

(111) **254941**

(220) 10.05.2002
 (320) 10.05.2002
 (442) 12.03.2003
 (151) 25.06.2003

(180) 10.05.2012

(730) **TOP security, s.r.o.**, Jana Želivského 2384/9, Praha 3, Česká republika

(210) O 179679

(111) **254942**

(220) 15.05.2002
 (320) 15.05.2002
 (442) 12.03.2003
 (151) 25.06.2003
 (180) 15.05.2012

(730) **WACKENHUT CZECH, s.r.o.**, Komárkova 23, Praha 11 - Roztyly, Česká republika
 (210) O 179827

(111) **254943**

(220) 16.05.2002
 (320) 16.05.2002
 (442) 12.03.2003
 (151) 25.06.2003
 (180) 16.05.2012

(730) **Factory Animation Services, s.r.o.**, Vaňurova 465/20, Liberec, Česká republika
 (210) O 179857

(111) **254944**

(220) 16.05.2002
 (320) 16.05.2002
 (442) 12.03.2003
 (151) 25.06.2003
 (180) 16.05.2012

(730) **CELLNET, s.r.o.**, Rubensova 2241, Praha 10, Česká republika
 (210) O 179858

(111) **254945**

(220) 17.05.2002
 (320) 17.05.2002
 (442) 12.03.2003
 (151) 25.06.2003
 (180) 17.05.2012

(730) **REA STYLE, s. r. o.**, Hyberská 1000/or.8, Praha 1, Česká republika
 (210) O 179876

(111) **254946**

(220) 17.05.2002
 (320) 17.05.2002
 (442) 12.03.2003
 (151) 25.06.2003
 (180) 17.05.2012

(730) **CZT/ACN Trademarks, L.L.C.**, 150 North Martingale Road, Schaumburg, Spojené státy americké, Illinois
 (210) O 179882

(111) **254947**

(220) 20.05.2002
 (320) 20.05.2002
 (442) 12.03.2003
 (151) 25.06.2003
 (180) 20.05.2012

(730) **Linger Tomáš**, Karpatská 1188/2, Praha 10, Česká republika

-
- (210) O 179950
-
- (111) **254948**
(220) 24.05.2002
(320) 24.05.2002
(442) 12.03.2003
(151) 25.06.2003
(180) 24.05.2012
(730) **Ferona, a.s.**, Havlíčkova čp. 1043/11, Praha 1, Česká republika
(210) O 180138
-
- (111) **254949**
(220) 28.05.2002
(320) 28.05.2002
(442) 12.03.2003
(151) 25.06.2003
(180) 28.05.2012
(730) **Chlumčanské keramické závody a.s.**, U Keramičky 448, Chlumčany, Česká republika
(210) O 180202
-
- (111) **254950**
(220) 31.05.2002
(320) 31.05.2002
(442) 12.03.2003
(151) 25.06.2003
(180) 31.05.2012
(730) **Reklamní agentura TWIN, s.r.o.**, Pasteurova 10, Olomouc, Česká republika
(210) O 180335
-
- (111) **254951**
(220) 31.05.2002
(320) 31.05.2002
(442) 12.03.2003
(151) 25.06.2003
(180) 31.05.2012
(730) **RF HOBBY, s. r. o.**, Bohdalecká 6/1420, Praha 10 - Michle, Česká republika
(210) O 180368
-
- (111) **254952**
(220) 31.05.2002
(320) 31.05.2002
(442) 12.03.2003
(151) 25.06.2003
(180) 31.05.2012
(730) **RF HOBBY, s. r. o.**, Bohdalecká 6/1420, Praha 10 - Michle, Česká republika
(210) O 180369
-
- (111) **254953**
(220) 03.06.2002
(320) 03.06.2002
(442) 12.03.2003
(151) 25.06.2003
(180) 03.06.2012
(730) **Špaček Jindřich Ing.**, Svatopluka Čecha 106A, Brno, Česká republika
(210) O 180383
-
- (111) **254954**
(220) 05.06.2002
(320) 05.06.2002
-
- (442) 12.03.2003
(151) 25.06.2003
(180) 05.06.2012
(730) **EVROmat, a.s.**, Tovární 1932/30, Ústí nad Labem, Česká republika
(210) O 180452
-
- (111) **254955**
(220) 09.08.2002
(320) 09.08.2002
(442) 12.03.2003
(151) 25.06.2003
(180) 09.08.2012
(730) **PACKAGE CONTROL (CZECH), s.r.o.**, Vlastina 23, Praha 6, Česká republika
(210) O 180454
-
- (111) **254956**
(220) 06.06.2002
(320) 06.06.2002
(442) 12.03.2003
(151) 25.06.2003
(180) 06.06.2012
(730) **CET 21 spol. s r.o.**, V Jámě 12, Praha 1, Česká republika
(210) O 180488
-
- (111) **254957**
(220) 07.06.2002
(320) 07.06.2002
(442) 12.03.2003
(151) 25.06.2003
(180) 07.06.2012
(730) **ART PRODUCTION K./2, s.r.o.**, Malá Štěpánská 3, Praha 2, Česká republika
(210) O 180536
-
- (111) **254958**
(220) 10.06.2002
(320) 10.06.2002
(442) 12.03.2003
(151) 25.06.2003
(180) 10.06.2012
(730) **RINGIER ČR a. s.**, Domažlická 11, Praha 3, Česká republika
(210) O 180589
-
- (111) **254959**
(220) 11.06.2002
(320) 11.06.2002
(442) 12.03.2003
(151) 25.06.2003
(180) 11.06.2012
(730) **Elektrotechnický zkušební ústav, s.p.**, Pod Lisem 129, Praha 71, Česká republika
(210) O 180739
-
- (111) **254960**
(220) 13.06.2002
(320) 13.06.2002
(442) 12.03.2003
(151) 25.06.2003
(180) 13.06.2012
(730) **Živnostenská banka, a.s.**, Na Příkopě 20, Praha 1, Česká republika

- (210) O 180835
-
- (111) **254961**
 (220) 14.06.2002
 (320) 14.06.2002
 (442) 12.03.2003
 (151) 25.06.2003
 (180) 14.06.2012
 (730) **CHEMIKO, a.s.**, Kokonínská 1, Rychnov u Jablonce nad Nisou, Česká republika
 (210) O 180902
-
- (111) **254962**
 (220) 14.06.2002
 (320) 14.06.2002
 (442) 11.12.2002
 (151) 25.06.2003
 (180) 14.06.2012
 (730) **Český Mobil a.s.**, Vinohradská 167, Praha 10, Česká republika
 (210) O 180914
-
- (111) **254963**
 (220) 14.06.2002
 (320) 14.06.2002
 (442) 11.12.2002
 (151) 25.06.2003
 (180) 14.06.2012
 (730) **Český Mobil a.s.**, Vinohradská 167, Praha 1, Česká republika
 (210) O 180915
-
- (111) **254964**
 (220) 19.06.2002
 (320) 19.06.2002
 (442) 12.03.2003
 (151) 25.06.2003
 (180) 19.06.2012
 (730) **Ing. Veselý Miloš, CSc.**, Na kopcích 644, Rakvice, Česká republika
 (210) O 181071
-
- (111) **254965**
 (220) 20.06.2002
 (320) 20.06.2002
 (442) 12.03.2003
 (151) 25.06.2003
 (180) 20.06.2012
 (730) **Erik Újezdský**, Slovanská 994, Slavkov u Brna, Česká republika
 (210) O 181091
-
- (111) **254966**
 (220) 21.06.2002
 (320) 21.06.2002
 (442) 12.03.2003
 (151) 25.06.2003
 (180) 21.06.2012
 (730) **BTC Imex, spol. s r.o.**, Lorencova 3346, Zlín, Česká republika
 (210) O 181126
-
- (111) **254967**
 (220) 21.06.2002
 (320) 21.06.2002
- (442) 12.03.2003
 (151) 25.06.2003
 (180) 21.06.2012
 (730) **BTC Imex, spol. s r.o.**, Lorencova 3346, Zlín, Česká republika
 (210) O 181127
-
- (111) **254968**
 (220) 24.06.2002
 (320) 24.06.2002
 (442) 12.03.2003
 (151) 25.06.2003
 (180) 24.06.2012
 (730) **ikis, s.r.o.**, Obilní trh 526/11, Brno, Česká republika
 (210) O 181268
-
- (111) **254970**
 (220) 27.06.2002
 (320) 27.06.2002
 (442) 12.03.2003
 (151) 25.06.2003
 (180) 27.06.2012
 (730) **Veletrhy Brno, a.s.**, Výstaviště 1, Brno, Česká republika
 (210) O 181429
-
- (111) **254971**
 (220) 27.06.2002
 (320) 31.01.2002
 (442) 12.03.2003
 (151) 25.06.2003
 (180) 27.06.2012
 (730) **Reckitt Benckiser S.ár.L**, 39 Boulevard Joseph II, Luxembourg, Lucembursko
 (210) O 181430
-
- (111) **254972**
 (220) 27.06.2002
 (320) 31.01.2002
 (442) 12.03.2003
 (151) 25.06.2003
 (180) 27.06.2012
 (730) **Reckitt Benckiser S.ár.L**, 39 Boulevard Joseph II, Luxembourg, Lucembursko
 (210) O 181431
-
- (111) **254973**
 (220) 28.06.2002
 (320) 28.06.2002
 (442) 12.03.2003
 (151) 25.06.2003
 (180) 28.06.2012
 (730) **První Elektro, a.s.**, Bezručova 4174, Chomutov, Česká republika
 (210) O 181464
-
- (111) **254974**
 (220) 28.06.2002
 (320) 28.06.2002
 (442) 12.03.2003
 (151) 25.06.2003
 (180) 28.06.2012
 (730) **ČESKÝ TELECOM, a.s.**, Olšanská 5, Praha 3, Česká republika

- (210) O 181470
-
- (111) **254975**
 (220) 28.06.2002
 (320) 28.06.2002
 (442) 12.03.2003
 (151) 25.06.2003
 (180) 28.06.2012
 (730) **S MORAVA Leasing, a.s.**, Horní náměstí
 264/18, Znojmo, Česká republika
 (210) O 181477
-
- (111) **254977**
 (220) 28.06.2002
 (320) 28.06.2002
 (442) 12.03.2003
 (151) 25.06.2003
 (180) 28.06.2012
 (730) **AMG - Karel Pícha**, V Polích 1110, Světlá nad
 Sázavou, Česká republika
 (210) O 181479
-
- (111) **254978**
 (220) 28.06.2002
 (320) 28.06.2002
 (442) 12.03.2003
 (151) 25.06.2003
 (180) 28.06.2012
 (730) **Jana-Hana Tichá**, Havlíčkova 164, Nové Jirny,
 Česká republika
 (210) O 181492
-
- (111) **254979**
 (220) 28.06.2002
 (320) 28.06.2002
 (442) 12.03.2003
 (151) 25.06.2003
 (180) 28.06.2012
 (730) **Jaroslav Koča - JK DESIGN**, Soukenická 5,
 Rokycany, Česká republika
 (210) O 181502
-
- (111) **254980**
 (220) 28.06.2002
 (320) 28.06.2002
 (442) 12.03.2003
 (151) 25.06.2003
 (180) 28.06.2012
 (730) **Nakladatelství D. Josef Raabe s. r. o.**,
 Jeseniova 51/1169, Praha 3, Česká republika
 (210) O 181504
-
- (111) **254981**
 (220) 28.06.2002
 (320) 28.06.2002
 (442) 12.03.2003
 (151) 25.06.2003
 (180) 28.06.2012
 (730) **Irena Horáková**, Holandská 11, Praha 10, Česká
 republika
 (210) O 181505
-
- (111) **254982**
 (220) 29.06.2002
 (320) 29.06.2002
- (442) 12.03.2003
 (151) 25.06.2003
 (180) 29.06.2012
- (442) 12.03.2003
 (151) 25.06.2003
 (180) 29.06.2012
- (730) **Ing. Lauko Development, s. r. o.**, Šlechtitelská
 348, Mutěnice, Česká republika
 (210) O 181508
-
- (111) **254983**
 (220) 29.06.2002
 (320) 29.06.2002
 (442) 12.03.2003
 (151) 25.06.2003
 (180) 29.06.2012
 (730) **Ing. Lauko Development, s. r. o.**, Šlechtitelská
 348, Mutěnice, Česká republika
 (210) O 181509
-
- (111) **254984**
 (220) 30.06.2002
 (320) 30.06.2002
 (442) 12.03.2003
 (151) 25.06.2003
 (180) 30.06.2012
 (730) **Bohuslav Matoušek**, Dvořákova 311, Velké
 Přílepy, Česká republika
 (210) O 181511
-
- (111) **254985**
 (220) 02.07.2002
 (320) 02.07.2002
 (442) 12.03.2003
 (151) 25.06.2003
 (180) 02.07.2012
 (730) **OTAVA - PATRIA, a. s.**, I. P. Pavlova 8,
 Karlovy Vary, Česká republika
 (210) O 181540
-
- (111) **254986**
 (220) 02.07.2002
 (320) 02.07.2002
 (442) 12.03.2003
 (151) 25.06.2003
 (180) 02.07.2012
 (730) **Visa International Service Association**, 900
 Metro Center Boulevard, Foster City, Spojené
 státy americké, California
 (210) O 181553
-
- (111) **254987**
 (220) 03.07.2002
 (320) 03.07.2002
 (442) 12.03.2003
 (151) 25.06.2003
 (180) 03.07.2012
 (730) **Ing. Václav Stejskal**, Na Lysinách 20, Praha 4,
 Česká republika
 (210) O 181572
-
- (111) **254988**
 (220) 03.07.2002
 (320) 03.07.2002
 (442) 12.03.2003
 (151) 25.06.2003
 (180) 03.07.2012

(730) **ITERITY s. r. o.**, Na Strži 63/1676, Praha 4, Česká republika
(210) O 181599

(111) **254989**
(220) 03.07.2002
(320) 03.07.2002
(442) 12.03.2003

(151) 25.06.2003
(180) 03.07.2012
(730) **ENERGY GROUP, a. s.**, Jeseniova 55, Praha 3, Česká republika
(210) O 181610

(111) **254990**
(220) 03.07.2002
(320) 03.07.2002

(442) 12.03.2003
(151) 25.06.2003
(180) 03.07.2012
(730) **ENERGY GROUP, a. s.**, Jeseniova 55, Praha 3, Česká republika
(210) O 181611

(111) **254991**
(220) 04.07.2002
(320) 04.07.2002

(442) 12.03.2003
(151) 25.06.2003
(180) 04.07.2012
(730) **Martina Hyndráková**, Bernolákova 1226/2, Praha 4, Česká republika
(210) O 181629

(111) **254992**
(220) 09.07.2002
(320) 09.07.2002

(442) 12.03.2003
(151) 25.06.2003
(180) 09.07.2012
(730) **DRS IMMO a.s.**, nám. Práce 2512, Zlín, Česká republika
(210) O 181693

(111) **254993**
(220) 09.07.2002
(320) 09.07.2002

(442) 12.03.2003
(151) 25.06.2003
(180) 09.07.2012
(730) **Petr Leška**, Sadová 179, Zlín, Česká republika
(210) O 181694

(111) **254994**
(220) 10.07.2002
(320) 10.07.2002

(442) 12.03.2003
(151) 25.06.2003
(180) 10.07.2012
(730) **VITAR, s.r.o.**, tř. T. Bati 385, Zlín, Česká republika
(210) O 181728

(111) **254995**
(220) 10.07.2002

(320) 10.07.2002
(442) 12.03.2003
(151) 25.06.2003

(180) 10.07.2012
(730) **Martin Lejsek**, Sv. Čecha 59, Jablonec nad Nisou, Česká republika
(210) O 181729

(111) **254996**
(220) 10.07.2002

(320) 10.07.2002
(442) 12.03.2003
(151) 25.06.2003
(180) 10.07.2012
(730) **České vzdělávací centrum, s. r. o.**, Kosmonautů 6, Olomouc, Česká republika
(210) O 181737

(111) **254997**
(220) 10.07.2002

(320) 10.07.2002
(442) 12.03.2003
(151) 25.06.2003
(180) 10.07.2012
(730) **Bernard Matthews Limited**, Great Witchingham Hall, Norwich, Norfolk, Velká Británie
(210) O 181754

(111) **254998**
(220) 10.07.2002

(320) 10.07.2002
(442) 12.03.2003
(151) 25.06.2003
(180) 10.07.2012
(730) **Bernard Matthews Limited**, Great Witchingham Hall, Norwich, Norfolk, Velká Británie
(210) O 181755

(111) **254999**
(220) 10.07.2002

(320) 10.07.2002
(442) 12.03.2003
(151) 25.06.2003
(180) 10.07.2012
(730) **Bernard Matthews Limited**, Great Witchingham Hall, Norwich, Norfolk, Velká Británie
(210) O 181756

(111) **255000**
(220) 10.07.2002

(320) 10.07.2002
(442) 12.03.2003
(151) 25.06.2003
(180) 10.07.2012
(730) **Bernard Matthews Limited**, Great Witchingham Hall, Norwich, Norfolk, Velká Británie
(210) O 181757

(111) **255002**
(220) 10.07.2002
(320) 10.07.2002

| | |
|--|---|
| (442) 12.03.2003 | (210) O 181899 |
| (151) 25.06.2003 | |
| (180) 10.07.2012 | |
| (730) Český Mobil a. s. , Vinohradská 167, Praha 10, Česká republika | (111) 255009 |
| (210) O 181769 | (220) 17.07.2002 |
| | (320) 17.07.2002 |
| | (442) 12.03.2003 |
| | (151) 25.06.2003 |
| | (180) 17.07.2012 |
| | (730) FAIR AGENCY, spol. s r. o. , Hlinky 44/112, Brno, Česká republika |
| | (210) O 181904 |
| | |
| (111) 255003 | (111) 255010 |
| (220) 11.07.2002 | (220) 17.07.2002 |
| (320) 11.07.2002 | (320) 17.07.2002 |
| (442) 12.03.2003 | (442) 12.03.2003 |
| (151) 25.06.2003 | (151) 25.06.2003 |
| (180) 11.07.2012 | (180) 17.07.2012 |
| (730) RF HOBBY, s. r. o. , Bohdalecká 6/1420, Praha 10, Česká republika | (730) Jan Lazar , Moravská 87, Ostrava - Hrabůvka, Česká republika |
| (210) O 181789 | (210) O 181905 |
| | |
| (111) 255004 | (111) 255011 |
| (220) 11.07.2002 | (220) 17.07.2002 |
| (320) 11.07.2002 | (320) 17.07.2002 |
| (442) 12.03.2003 | (442) 12.03.2003 |
| (151) 25.06.2003 | (151) 25.06.2003 |
| (180) 11.07.2012 | (180) 17.07.2012 |
| (730) ASPEKT Central Europe Group, a. s. , Štěpánská 33, Praha 1, Česká republika | (730) DAGEN s. r. o. , Rodinná 1010/3, Havřířov - Bludovice, Česká republika |
| (210) O 181793 | (210) O 181906 |
| | |
| (111) 255005 | (111) 255012 |
| (220) 11.07.2002 | (220) 17.07.2002 |
| (320) 11.07.2002 | (320) 17.07.2002 |
| (442) 12.03.2003 | (442) 12.03.2003 |
| (151) 25.06.2003 | (151) 25.06.2003 |
| (180) 11.07.2012 | (180) 17.07.2012 |
| (730) ASPEKT Central Europe Group, a. s. , Štěpánská 33, Praha 1, Česká republika | (730) Citibank, N. A. , 399 Park Avenue, New York, Spojené státy americké, New York |
| (210) O 181794 | (210) O 181920 |
| | |
| (111) 255006 | (111) 255013 |
| (220) 12.07.2002 | (220) 17.07.2002 |
| (320) 12.07.2002 | (320) 17.07.2002 |
| (442) 12.03.2003 | (442) 12.03.2003 |
| (151) 25.06.2003 | (151) 25.06.2003 |
| (180) 12.07.2012 | (180) 17.07.2012 |
| (730) MimoFilm, s.r.o. , Klimentská 1213/30, Praha 1, Česká republika | (730) Citibank, N. A. , 399 Park Avenue, New York, Spojené státy americké, New York |
| (210) O 181814 | (210) O 181921 |
| | |
| (111) 255007 | (111) 255014 |
| (220) 16.07.2002 | (220) 17.07.2002 |
| (320) 23.01.2002 | (320) 17.07.2002 |
| (442) 12.03.2003 | (442) 12.03.2003 |
| (151) 25.06.2003 | (151) 25.06.2003 |
| (180) 16.07.2012 | (180) 17.07.2012 |
| (730) The Holmes Group, Inc. , One Homes Way, Milgord, Spojené státy americké, Massachusetts | (730) Citibank, N. A. , 399 Park Avenue, New York, Spojené státy americké, New York |
| (210) O 181898 | (210) O 181922 |
| | |
| (111) 255008 | (111) 255015 |
| (220) 16.07.2002 | (220) 17.07.2002 |
| (320) 16.07.2002 | (320) 17.06.2002 |
| (442) 12.03.2003 | |
| (151) 25.06.2003 | |
| (180) 16.07.2012 | |
| (730) HP-Exclusiv spol. s r.o. , U krčského nádraží 747/40, Praha 4, Česká republika | |

(442) 12.03.2003
 (151) 25.06.2003
 (180) 17.07.2012
 (730) **INC Research, Inc.**, 6131 Falls of the Neuse Road, Raleigh, Spojené státy americké, North Carolina
 (210) O 181931

(111) 255016

(220) 17.07.2002
 (320) 17.06.2002
 (442) 12.03.2003
 (151) 25.06.2003
 (180) 17.07.2012
 (730) **INC Research, Inc.**, 6131 Falls of the Neuse Road, Raleigh, Spojené státy americké, North Carolina
 (210) O 181932

(111) 255017

(220) 17.07.2002
 (320) 17.06.2002
 (442) 12.03.2003
 (151) 25.06.2003
 (180) 17.07.2012
 (730) **INC Research, Inc.**, 6131 Falls of the Neuse Road, Raleigh, Spojené státy americké, North Carolina
 (210) O 181933

(111) 255018

(220) 17.07.2002
 (320) 17.07.2002
 (442) 12.03.2003
 (151) 25.06.2003
 (180) 17.07.2012
 (730) **INC Research, Inc.**, 6131 Falls of the Neuse Road, Raleigh, Spojené státy americké, North Carolina
 (210) O 181934

(111) 255019

(220) 19.07.2002
 (320) 19.07.2002
 (442) 12.03.2003
 (151) 25.06.2003
 (180) 19.07.2012
 (730) **SVITAP J. H. J. spol. s r. o.**, Kijevská 6-8, Svitavy, Česká republika
 (210) O 181979

(111) 255020

(220) 22.07.2002
 (320) 22.07.2002
 (442) 12.03.2003
 (151) 25.06.2003
 (180) 22.07.2012
 (730) **Martin Mašek**, Palackého 4, Vyškov, Česká republika
 (210) O 182018

(111) 255021

(220) 22.07.2002
 (320) 22.07.2002
 (442) 12.03.2003

(151) 25.06.2003
 (180) 22.07.2012
 (730) **Obchodní centrum Olomouc, a.s.**, Třída Svobody 956/31, Olomouc, Česká republika
 (210) O 182020

(111) 255022

(220) 22.07.2002
 (320) 22.07.2002
 (442) 12.03.2003
 (151) 25.06.2003
 (180) 22.07.2012
 (730) **TERNO plus s r. o.**, Na Malé Šárce 749/14, Praha 6, Česká republika
 (210) O 182026

(111) 255023

(220) 22.07.2002
 (320) 22.07.2002
 (442) 12.03.2003
 (151) 25.06.2003
 (180) 22.07.2012
 (730) **TERNO plus s r. o.**, Na Malé Šárce 749/14, Praha 6, Česká republika
 (210) O 182027

(111) 255024

(220) 22.07.2002
 (320) 22.07.2002
 (442) 12.03.2003
 (151) 25.06.2003
 (180) 22.07.2012
 (730) **L a K 2000 spol. s r. o.**, ulice Míru 359, Javorník, Česká republika
 (210) O 182064

(111) 255025

(220) 23.07.2002
 (320) 23.07.2002
 (442) 12.03.2003
 (151) 25.06.2003
 (180) 23.07.2012
 (730) **REWE-Zentral AG**, Domstrasse 20, Köln, Německo
 (210) O 182088

(111) 255026

(220) 24.07.2002
 (320) 24.07.2002
 (442) 12.03.2003
 (151) 25.06.2003
 (180) 24.07.2012
 (730) **FORTECH, spol. s r. o.**, Ropkova 51, Litomyšl, Česká republika
 (210) O 182104

(111) 255027

(220) 24.07.2002
 (320) 24.07.2002
 (442) 12.03.2003
 (151) 25.06.2003
 (180) 24.07.2012
 (730) **F. A. C. T., s. r. o.**, Na Jarově 2425, Praha 3, Česká republika

(210) O 182110

(111) **255028**

(220) 24.07.2002

(320) 24.07.2002

(442) 12.03.2003

(151) 25.06.2003

(180) 24.07.2012

(730) **Diageo North America, Inc.**, 6 Landmark Square, Stamford, Spojené státy americké, Connecticut

(210) O 182113

(111) **255029**

(220) 24.07.2002

(320) 24.07.2002

(442) 12.03.2003

(151) 25.06.2003

(180) 24.07.2012

(730) **PPF a.s.**, Na Pankráci 1658, Praha 4, Česká republika

(210) O 182134

(111) **255030**

(220) 24.07.2002

(320) 24.07.2002

(442) 12.03.2003

(151) 25.06.2003

(180) 24.07.2012

(730) **PPF a.s.**, Na Pankráci 1658, Praha 4, Česká republika

(210) O 182135

(111) **255031**

(220) 25.07.2002

(320) 25.07.2002

(442) 12.03.2003

(151) 25.06.2003

(180) 25.07.2012

(730) **ČESKÝ TELECOM, a. s.**, Olšanská 5, Praha 3, Česká republika

(210) O 182165

(111) **255032**

(220) 25.07.2002

(320) 25.07.2002

(442) 12.03.2003

(151) 25.06.2003

(180) 25.07.2012

(730) **ČESKÝ TELECOM, a. s.**, Olšanská 5, Praha 3, Česká republika

(210) O 182166

(111) **255033**

(220) 26.07.2002

(320) 26.07.2002

(442) 12.03.2003

(151) 25.06.2003

(180) 26.07.2012

(730) **EXPERTIS Praha spol. s r. o.**, Jugoslávských partyzánů 34, Praha 6, Česká republika

(210) O 182200

(111) **255034**

(220) 26.07.2002

(320) 26.07.2002

(442) 12.03.2003

(151) 25.06.2003

(180) 26.07.2012

(730) **Frekvence 1, a.s.**, Wenzigova 4/1872, Praha 2, Česká republika

(210) O 182218

(111) **255035**

(220) 29.07.2002

(320) 29.07.2002

(442) 12.03.2003

(151) 25.06.2003

(180) 29.07.2012

(730) **AVÍZO s. r. o.**, Nádražní 755, Zlív, Česká republika

(210) O 182225

(111) **255036**

(220) 30.07.2002

(320) 30.07.2002

(442) 12.03.2003

(151) 25.06.2003

(180) 30.07.2012

(730) **Systema Human Information Systems Gesellschaft m. b. H.**, Pachergasse 4, Steyr, Rakousko

(210) O 182276

(111) **255037**

(220) 30.07.2002

(320) 30.07.2002

(442) 12.03.2003

(151) 25.06.2003

(180) 30.07.2012

(730) **BETTAC s.r.o.**, Radlická 2, Praha 5, Česká republika

(210) O 182289

(111) **255038**

(220) 30.07.2002

(320) 30.07.2002

(442) 12.03.2003

(151) 25.06.2003

(180) 30.07.2012

(730) **ENERGY GROUP, a.s.**, Jeseniova 55, Praha 3, Česká republika

(210) O 182290

(111) **255039**

(220) 01.08.2002

(320) 01.08.2002

(442) 12.03.2003

(151) 25.06.2003

(180) 01.08.2012

(730) **Polák Petr - zámečnictví**, Opatov 334, Opatov, Česká republika

(210) O 182342

(111) **255040**

(220) 01.08.2002

(320) 01.08.2002

(442) 12.03.2003

(151) 25.06.2003

(180) 01.08.2012

(730) **SUN Interpreting & Translation s.r.o.**,
Náchodská 707, Praha 9, Česká republika
(210) O 182344

(111) **255041**
(220) 07.08.2002
(320) 07.08.2002
(442) 12.03.2003
(151) 25.06.2003
(180) 07.08.2012

(730) **Micro Compact Car smart GmbH**,
Industriestrasse 8, Renningen, Německo
(210) O 182503

(111) **255042**
(220) 07.08.2002
(320) 07.08.2002
(442) 12.03.2003
(151) 25.06.2003
(180) 07.08.2012
(730) **TOMAX Group, spol. s r.o.**, Osvoboditelů 485,
Zlín, Česká republika
(210) O 182510

(111) **255043**
(220) 07.08.2002
(320) 07.08.2002
(442) 12.03.2003
(151) 25.06.2003
(180) 07.08.2012
(730) **Všeobecná stavební spořitelna Komerční
banky, a.s.**, Bělehradská 128/222, Praha 2, Česká
republika
(210) O 182511

(111) **255044**
(220) 07.08.2002
(320) 07.08.2002
(442) 12.03.2003
(151) 25.06.2003
(180) 07.08.2012
(730) **Všeobecná stavební spořitelna Komerční
banky, a. s.**, Bělehradská 128/222, Praha 2, Česká
republika
(210) O 182512

(111) **255045**
(220) 08.08.2002
(320) 08.08.2002
(442) 12.03.2003
(151) 25.06.2003
(180) 08.08.2012
(730) **Soukup Martin**, Náchodská 356, Trutnov, Česká
republika
(210) O 182529

(111) **255046**
(220) 09.08.2002
(320) 09.08.2002
(442) 12.03.2003
(151) 25.06.2003
(180) 09.08.2012
(730) **Imperial Chemical Industries PLC**, 20
Manchester Square, London, Velká Británie
(210) O 182566

(111) **255047**
(220) 09.08.2002
(320) 09.08.2002
(442) 12.03.2003
(151) 25.06.2003
(180) 09.08.2012
(730) **Slochem s.r.o.**, Šrobárova 6, Trnava, Česká
republika
(210) O 182579

(111) **255048**
(220) 09.08.2002
(320) 09.08.2002
(442) 12.03.2003
(151) 25.06.2003
(180) 09.08.2012
(730) **BertelsmannSpringer CZ s.r.o.**, Nádražní 32,
Praha 5, Česká republika
(210) O 182581

(111) **255049**
(220) 12.08.2002
(320) 12.08.2002
(442) 12.03.2003
(151) 25.06.2003
(180) 12.08.2012
(730) **KOBIT, spol. s r.o.**, Rozvojová 135, Praha 6,
Česká republika
(210) O 182619

(111) **255050**
(220) 20.08.2002
(320) 20.08.2002
(442) 12.03.2003
(151) 25.06.2003
(180) 20.08.2012
(730) **A & L soft, s.r.o.**, Nad Rokoskou 34, Praha 8,
Česká republika
(210) O 182743

(111) **255051**
(220) 20.08.2002
(320) 20.08.2002
(442) 12.03.2003
(151) 25.06.2003
(180) 20.08.2012
(730) **TOMIL s.r.o.**, Gen. Svatoně 149/IV, Vysoké
Mýto, Česká republika
(210) O 182749

(111) **255052**
(220) 20.08.2002
(320) 20.08.2002
(442) 12.03.2003
(151) 25.06.2003
(180) 20.08.2012
(730) **K.V.P. Gastro, a.s.**, Staroměstské nám. 479/25,
Praha 1, Česká republika
(210) O 182756

(111) **255053**
(220) 21.08.2002
(320) 21.08.2002
(442) 12.03.2003
(151) 25.06.2003

(180) 21.08.2012
(730) **Ing. Jiří Kočí**, Unčinská 1666, Teplice, Česká republika
(210) O 182781

(111) **255054**
(220) 22.08.2002
(320) 22.08.2002
(442) 12.03.2003
(151) 25.06.2003
(180) 22.08.2012
(730) **Robert Fafílek**, Obecniny 3584, Zlín, Česká republika
(210) O 182796

(111) **255055**
(220) 22.08.2002
(320) 22.08.2002
(442) 12.03.2003
(151) 25.06.2003
(180) 22.08.2012
(730) **Robert Fafílek**, Obecniny 3584, Zlín, Česká republika
(210) O 182798

(111) **255056**
(220) 22.08.2002
(320) 22.08.2002
(442) 12.03.2003
(151) 25.06.2003
(180) 22.08.2012
(730) **Disney Enterprises, Inc. a Delaware corporation**, 500 South Buena Vista Street, Burbank, Spojené státy americké, California
(210) O 182804

(111) **255057**
(220) 23.08.2002
(320) 23.08.2002
(442) 12.03.2003
(151) 25.06.2003
(180) 23.08.2012
(730) **Lesní společnost Stříbro, a.s.**, Plzeňská 250, Stříbro, Česká republika
(210) O 182832

(111) **255058**
(220) 23.08.2002
(320) 23.08.2002
(442) 12.03.2003
(151) 25.06.2003
(180) 23.08.2012
(730) **DAIHATSU-INDÚSTRIA E COMÉRCIO DE M'OVEIS E APARELHOS ELÉTRICOS LTDA.**, Rua Sao Joao Batista, 192, 01527-010-Sao Paulo-SP-Brazil, Brazílie
(210) O 182846

(111) **255059**
(220) 23.08.2002
(320) 23.08.2002
(442) 12.03.2003
(151) 25.06.2003
(180) 23.08.2012

(730) **Jiří Červenka**, Novinky 729, Prušánky, Česká republika
(210) O 182847

(111) **255060**
(220) 26.08.2002
(320) 26.08.2002
(442) 12.03.2003
(151) 25.06.2003
(180) 26.08.2012
(730) **Jan Kobielsuz**, Dolní Lomná 1, Dolní Lomná, Česká republika
(210) O 182860

(111) **255061**
(220) 27.08.2002
(320) 27.08.2002
(442) 12.03.2003
(151) 25.06.2003
(180) 27.08.2012
(730) **Jakub Němec**, Metylovice 486, Metylovice, Česká republika
(210) O 182919

(111) **255062**
(220) 28.08.2002
(320) 28.08.2002
(442) 12.03.2003
(151) 25.06.2003
(180) 28.08.2012
(730) **Eurotel Praha, spol. s r.o.**, Vyskočilova 1442/1b, Praha 4, Česká republika
(210) O 182944

(111) **255063**
(220) 28.08.2002
(320) 28.08.2002
(442) 12.03.2003
(151) 25.06.2003
(180) 28.08.2012
(730) **BUSINESS PLAN, s.r.o.**, Sichrovského 304, Praha 6, Česká republika
(210) O 182947

(111) **255064**
(220) 28.08.2002
(320) 28.08.2002
(442) 12.03.2003
(151) 25.06.2003
(180) 28.08.2012
(730) **KUK BOHEMIA, spol. s r. o.**, Vyšehradská 13/417, Praha 2, Česká republika
(210) O 182977

(111) **255065**
(220) 29.08.2002
(320) 29.08.2002
(442) 12.03.2003
(151) 25.06.2003
(180) 29.08.2012
(730) **SP Dražice s.r.o.**, Dražice 63, Benátky nad Jizerou, Česká republika
(210) O 182986

(111) **255066**

(220) 30.08.2002
 (320) 30.08.2002
 (442) 12.03.2003
 (151) 25.06.2003
 (180) 30.08.2012
 (730) **Bell & Howell Mail & Messaging Technologies Company**, 3501-B TriCenter Boulevard, Durham, Spojené státy americké, North Carolina
 (210) O 183023

(111) **255067**
 (220) 30.08.2002
 (320) 30.08.2002
 (442) 12.03.2003
 (151) 25.06.2003
 (180) 30.08.2012
 (730) **Playboy Enterprises International, Inc.**, 680 North Lake Shore Drive, Chicago, Spojené státy americké, Illinois
 (210) O 183024

(111) **255068**
 (220) 30.08.2002
 (320) 30.08.2002
 (442) 12.03.2003
 (151) 25.06.2003
 (180) 30.08.2012
 (730) **FORD MOTOR COMPANY A Delaware Corporation**, The American Road, Dearborn, Spojené státy americké, Michigan
 (210) O 183025

(111) **255070**
 (220) 30.08.2002
 (320) 30.08.2002
 (442) 12.03.2003
 (151) 25.06.2003
 (180) 30.08.2012
 (730) **PAPIRIUS s.r.o.**, K Vypichu 1108, Rudná u Prahy, Česká republika
 (210) O 183029

(111) **255071**
 (220) 30.08.2002
 (320) 30.08.2002
 (442) 12.03.2003
 (151) 25.06.2003
 (180) 30.08.2012
 (730) **PAPIRIUS s.r.o.**, K Vypichu 1108, Rudná u Prahy, Česká republika
 (210) O 183030

(111) **255072**
 (220) 30.08.2002
 (320) 30.08.2002
 (442) 12.03.2003
 (151) 25.06.2003
 (180) 30.08.2012
 (730) **CAROLLINUM, s.r.o.**, Střešovická 49/405, Praha 6, Česká republika
 (210) O 183046

(111) **255073**
 (220) 03.09.2002

(320) 03.09.2002
 (442) 12.03.2003
 (151) 25.06.2003
 (180) 03.09.2012
 (730) **HF servis s. r. o.**, Plešnice č. p. 21, Město Touškov, Česká republika
 (210) O 183093

(111) **255074**
 (220) 04.09.2002
 (320) 04.09.2002
 (442) 12.03.2003
 (151) 25.06.2003
 (180) 04.09.2012
 (730) **Bell Technology spol. s r.o.**, Čeljabinská 655/10, Praha 10, Česká republika
 (210) O 183116

(111) **255075**
 (220) 04.09.2002
 (320) 04.09.2002
 (442) 12.03.2003
 (151) 25.06.2003
 (180) 04.09.2012
 (730) **Bell Technology spol. s r.o.**, Čeljabinská 655/10, Praha 10, Česká republika
 (210) O 183117

(111) **255076**
 (220) 04.09.2002
 (320) 04.09.2002
 (442) 12.03.2003
 (151) 25.06.2003
 (180) 04.09.2012
 (730) **Bell Technology spol. s r.o.**, Čeljabinská 655/10, Praha 10, Česká republika
 (210) O 183120

(111) **255077**
 (220) 05.09.2002
 (320) 05.09.2002
 (442) 12.03.2003
 (151) 25.06.2003
 (180) 05.09.2012
 (730) **Vinné sklepy Chomutov, s.r.o.**, Lipská 2023, Chomutov, Česká republika
 (210) O 183210

(111) **255078**
 (220) 06.09.2002
 (320) 06.09.2002
 (442) 12.03.2003
 (151) 25.06.2003
 (180) 06.09.2012
 (730) **MIPL, spol. s r.o.**, Šumická 2325, Uherský Brod, Česká republika
 (210) O 183213

(111) **255079**
 (220) 09.09.2002
 (320) 09.09.2002
 (442) 12.03.2003
 (151) 25.06.2003
 (180) 09.09.2012

(730) **PARTIS s.r.o.**, 17. listopadu 237, Pardubice,
Česká republika
(210) O 183460

(111) **255080**
(220) 09.09.2002
(320) 09.09.2002
(442) 12.03.2003
(151) 25.06.2003
(180) 09.09.2012

(730) **Ing. Zdeněk Franek**, Pustá Polom 102, Pustá
Polom, Česká republika
(210) O 183464

(111) **255081**
(220) 09.09.2002
(320) 09.09.2002
(442) 12.03.2003
(151) 25.06.2003
(180) 09.09.2012

(730) **Tawesco s.r.o.**, Štefánikova 1163, Koprivnice,
Česká republika
(210) O 183465

(111) **255082**
(220) 09.09.2002
(320) 09.09.2002
(442) 12.03.2003
(151) 25.06.2003
(180) 09.09.2012

(730) **Tawesco s.r.o.**, Štefánikova 1163, Koprivnice,
Česká republika
(210) O 183466

(111) **255083**
(220) 09.09.2002
(320) 09.09.2002
(442) 12.03.2003
(151) 25.06.2003
(180) 09.09.2012

(730) **ŠKODA AUTO a.s.**, Tř. Václava Klementa 869,
Mladá Boleslav, Česká republika
(210) O 183482

(111) **255084**
(220) 09.09.2002
(320) 09.09.2002
(442) 12.03.2003
(151) 25.06.2003
(180) 09.09.2012

(730) **American International Group, Inc.**, 70 Pine
Street, New York, Spojené státy americké, New
York
(210) O 183483

(111) **255085**
(220) 09.09.2002
(320) 09.09.2002
(442) 12.03.2003
(151) 25.06.2003
(180) 09.09.2012

(730) **CHOPA, spol. s r.o.**, Starý Vestec 224/78, Česká
republika
(210) O 183485

(111) **255086**
(220) 09.09.2002
(320) 09.09.2002
(442) 12.03.2003
(151) 25.06.2003
(180) 09.09.2012

(730) **Lahůdky ZEMAN, spol. s r.o.**, Bělčická 2879,
Praha 4, Česká republika
(210) O 183486

(111) **255087**
(220) 09.09.2002
(320) 09.09.2002
(442) 12.03.2003
(151) 25.06.2003
(180) 09.09.2012

(730) **Lahůdky ZEMAN, spol. s r.o.**, Bělčická 2879,
Praha 4, Česká republika
(210) O 183487

(111) **255088**
(220) 09.09.2002
(320) 09.09.2002
(442) 12.03.2003
(151) 25.06.2003
(180) 09.09.2012

(730) **Lahůdky ZEMAN, spol. s r.o.**, Bělčická 2879,
Praha 4, Česká republika
(210) O 183488

(111) **255089**
(220) 10.09.2002
(320) 10.09.2002
(442) 12.03.2003
(151) 25.06.2003
(180) 10.09.2012

(730) **Tiffany and Company**, 727 Fifth Avenue, New
York City, Spojené státy americké, New York
(210) O 183510

(111) **255090**
(220) 10.09.2002
(320) 11.03.2002
(442) 12.03.2003
(151) 25.06.2003
(180) 10.09.2012

(730) **Fitel USA Corp.**, 2000 Northeast Expressway,
Suite F020, Norcross, Spojené státy americké,
Georgia
(210) O 183511

(111) **255091**
(220) 11.09.2002
(320) 11.09.2002
(442) 12.03.2003
(151) 25.06.2003
(180) 11.09.2012

(730) **F.C.V. spol. s r.o.**, Konopná 6, Brno, Česká
republika
(210) O 183538

(111) **255092**
(220) 11.09.2002
(320) 11.09.2002
(442) 12.03.2003

(151) 25.06.2003
(180) 11.09.2012
(730) **ELZY spol. s r.o.**, Jarošovská 433/II, Jindřichův
Hradec, Česká republika
(210) O 183540

(111) **255093**
(220) 12.09.2002
(320) 12.09.2002
(442) 12.03.2003
(151) 25.06.2003
(180) 12.09.2012
(730) **Fujitsu Services Limited**, 26 Finsbury Square,
London, Velká Británie
(210) O 183603

(111) **255094**
(220) 13.09.2002
(320) 13.09.2002
(442) 12.03.2003
(151) 25.06.2003
(180) 13.09.2012
(730) **I.N.N. spol. s r. o.**, Za potokem 46, Praha 10,
Česká republika
(210) O 183661

(111) **255095**
(220) 13.09.2002
(320) 15.03.2002
(442) 12.03.2003
(151) 25.06.2003
(180) 13.09.2012
(730) **Pfizer Products Inc. Connecticut corporation**,
Eastern Point Road, Groton, Spojené státy
americké, Connecticut
(210) O 183662

(111) **255096**
(220) 13.09.2002
(320) 13.09.2002
(442) 12.03.2003
(151) 25.06.2003
(180) 13.09.2012
(730) **Gellwe Sp. z o.o.**, Spokojna 4, Zabierzów, Polsko
(210) O 183667

(111) **255097**
(220) 13.09.2002
(320) 15.04.2002
(442) 12.03.2003
(151) 25.06.2003
(180) 13.09.2012
(730) **Rafael Armaments Development Authority
Ltd.**, Haifa, Izrael
(210) O 183668

(111) **255098**
(220) 13.09.2002
(320) 13.09.2002
(442) 12.03.2003
(151) 25.06.2003
(180) 13.09.2012
(730) **Kubala Libor - KUBDAT**, Biskupcova 1792/17,
Praha 3, Česká republika
(210) O 183669

(111) **255099**
(220) 13.09.2002
(320) 13.09.2002
(442) 12.03.2003
(151) 25.06.2003
(180) 13.09.2012
(730) **B. Braun Medical s. r. o.**, Cigánkova 1861,
Praha 4, Česká republika
(210) O 183670

(111) **255100**
(220) 15.09.2002
(320) 15.09.2002
(442) 12.03.2003
(151) 25.06.2003
(180) 15.09.2012
(730) **prof. Spiegler Joachim**, Ke Krči 35/593, Praha
4, Česká republika
(210) O 183671

(111) **255101**
(220) 16.09.2002
(320) 16.09.2002
(442) 12.03.2003
(151) 25.06.2003
(180) 16.09.2012
(730) **Hand Tool Design Corporation**, 501 Silverside
Road, Wilmington, Spojené státy americké,
Delaware
(210) O 183690

(111) **255102**
(220) 16.09.2002
(320) 16.09.2002
(442) 12.03.2003
(151) 25.06.2003
(180) 16.09.2012
(730) **MYVIET TRADE s. r. o.**, Vazovova 3228, Praha
4, Česká republika
(210) O 183692

(111) **255103**
(220) 16.09.2002
(320) 16.09.2002
(442) 12.03.2003
(151) 25.06.2003
(180) 16.09.2012
(730) **VTH International Trading, s. r. o.**, Libušská
319, Praha, Česká republika
(210) O 183693

(111) **255104**
(220) 16.09.2002
(320) 16.09.2002
(442) 12.03.2003
(151) 25.06.2003
(180) 16.09.2012
(730) **VTH International Trading, s. r. o.**, Libušská
319, Praha, Česká republika
(210) O 183695

(111) **255105**
(220) 16.09.2002
(320) 16.09.2002
(442) 12.03.2003

- (151) 25.06.2003
(180) 16.09.2012
(730) **VTH International Trading, s. r. o.**, Libušská
319, Praha, Česká republika
(210) O 183696
-
- (111) **255106**
(220) 16.09.2002
(320) 16.09.2002
(442) 12.03.2003
(151) 25.06.2003
(180) 16.09.2012
(730) **VTH International Trading, s. r. o.**, Libušská
319, Praha, Česká republika
(210) O 183697
-
- (111) **255107**
(220) 16.09.2002
(320) 16.09.2002
(442) 12.03.2003
(151) 25.06.2003
(180) 16.09.2012
(730) **VTH International Trading, s. r. o.**, Libušská
319, Praha, Česká republika
(210) O 183698
-
- (111) **255108**
(220) 16.09.2002
(320) 16.09.2002
(442) 12.03.2003
(151) 25.06.2003
(180) 16.09.2012
(730) **VTH International Trading, s. r. o.**, Libušská
319, Praha, Česká republika
(210) O 183699
-
- (111) **255109**
(220) 16.09.2002
(320) 16.09.2002
(442) 12.03.2003
(151) 25.06.2003
(180) 16.09.2012
(730) **VTH International Trading, s. r. o.**, Libušská
319, Praha, Česká republika
(210) O 183700
-
- (111) **255110**
(220) 16.09.2002
(320) 16.09.2002
(442) 12.03.2003
(151) 25.06.2003
(180) 16.09.2012
(730) **VTH International Trading, s. r. o.**, Libušská
319, Praha, Česká republika
(210) O 183701
-
- (111) **255111**
(220) 16.09.2002
(320) 16.09.2002
(442) 12.03.2003
(151) 25.06.2003
(180) 16.09.2012
(730) **VTH International Trading, s. r. o.**, Libušská
319, Praha, Česká republika
-
- (111) **255112**
(220) 18.09.2002
(320) 18.09.2002
(442) 12.03.2003
(151) 25.06.2003
(180) 18.09.2012
(730) **EXPONA, s. r. o.**, Smaragdová 322, Praha 5,
Česká republika
(210) O 183762
-
- (111) **255113**
(220) 18.09.2002
(320) 18.09.2002
(442) 12.03.2003
(151) 25.06.2003
(180) 18.09.2012
(730) **EXPONA, s. r. o.**, Smaragdová 322, Praha 5,
Česká republika
(210) O 183763
-
- (111) **255114**
(220) 18.09.2002
(320) 18.09.2002
(442) 12.03.2003
(151) 25.06.2003
(180) 18.09.2012
(730) **HAMÉ, a.s.**, Babice č. 572, Babice, Česká
republika
(210) O 183793
-
- (111) **255115**
(220) 18.09.2002
(320) 18.09.2002
(442) 12.03.2003
(151) 25.06.2003
(180) 18.09.2012
(730) **HAMÉ, a.s.**, Babice č. 572, Babice, Česká
republika
(210) O 183794
-
- (111) **255116**
(220) 18.09.2002
(320) 18.09.2002
(442) 12.03.2003
(151) 25.06.2003
(180) 18.09.2012
(730) **Alternativa, spol. s r. o.**, Košíkářská 667, Praha
5, Česká republika
(210) O 183801
-
- (111) **255117**
(220) 19.09.2002
(320) 19.09.2002
(442) 12.03.2003
(151) 25.06.2003
(180) 19.09.2012
(730) **WALMARK, a.s.**, Oldřichovice 44, Třinec,
Česká republika
(210) O 183805
-
- (111) **255118**
(220) 19.09.2002
(320) 19.09.2002

(442) 12.03.2003

(151) 25.06.2003

(180) 19.09.2012

(730) **Josef Pok**, Zámečnická 27, Plzeň, Česká republika

(210) O 183806

(111) **255119**

(220) 19.09.2002

(320) 19.09.2002

(442) 12.03.2003

(151) 25.06.2003

(180) 19.09.2012

(730) **VENUS TRADE AND TOURS, spol. s r.o.**, Ječná 508/10, Praha, Česká republika

(210) O 183807

(111) **255120**

(220) 19.09.2002

(320) 19.09.2002

(442) 12.03.2003

(151) 25.06.2003

(180) 19.09.2012

(730) **EVROPA 2, spol. s r.o.**, Wenzigova 4/1872, Praha 2, Česká republika

(210) O 183808

(111) **255121**

(220) 19.09.2002

(320) 19.09.2002

(442) 12.03.2003

(151) 25.06.2003

(180) 19.09.2012

(730) **WŮSTENROT - stavební spořitelna a. s.**, Janáčkovo nábř. 41, Praha 5, Česká republika

(210) O 183809

(111) **255122**

(220) 19.09.2002

(320) 19.09.2002

(442) 12.03.2003

(151) 25.06.2003

(180) 19.09.2012

(730) **Favia s.r.o.**, Sokolovská 184, Praha 8, Česká republika

(210) O 183811

(111) **255123**

(220) 19.09.2002

(320) 19.09.2002

(442) 12.03.2003

(151) 25.06.2003

(180) 19.09.2012

(730) **UNIVERSAL TRADING Kralovice s.r.o.**, Mírová 616, Kralovice, Česká republika

(210) O 183821

(111) **255124**

(220) 20.09.2002

(320) 20.09.2002

(442) 12.03.2003

(151) 25.06.2003

(180) 20.09.2012

(730) **Biochem - Praha, spol. s r.o.**, Maroldova 1340, Úvaly u Prahy, Česká republika

(210) O 183867

(111) **255125**

(220) 23.09.2002

(320) 23.09.2002

(442) 12.03.2003

(151) 25.06.2003

(180) 23.09.2012

(730) **PRAGUE CENTRE, a.s.**, Legerova 32 čp. 1844, Praha 2, Česká republika

(210) O 183901

(111) **255126**

(220) 24.09.2002

(320) 24.09.2002

(442) 12.03.2003

(151) 25.06.2003

(180) 24.09.2012

(730) **RŽ-VÍNO, spol. s r.o.**, U vily 463, Zaječí, Česká republika

(210) O 183915

(111) **255127**

(220) 24.09.2002

(320) 24.09.2002

(442) 12.03.2003

(151) 25.06.2003

(180) 24.09.2012

(730) **Bohemia Flowers spol. s r.o.**, Lucemburská 3, Praha 3, Česká republika

(210) O 183933

(111) **255128**

(220) 24.09.2002

(320) 24.09.2002

(442) 12.03.2003

(151) 25.06.2003

(180) 24.09.2012

(730) **LIN Teng-Feng**, 6F-8, No. 12, Lane 609, Chung Hsin Road, Sectio, San Chung, Taipei Hsien, Taiwan

(210) O 183934

(111) **255129**

(220) 25.09.2002

(320) 25.09.2002

(442) 12.03.2003

(151) 25.06.2003

(180) 25.09.2012

(730) **HINT s.r.o.**, Parmská 355, Praha 10, Česká republika

(210) O 183937

(111) **255130**

(220) 25.09.2002

(320) 25.09.2002

(442) 12.03.2003

(151) 25.06.2003

(180) 25.09.2012

(730) **WHD, spol. s r.o.**, Závodní 2, Háj u Duchcova, Česká republika

(210) O 183960

(111) **255131**

(220) 25.09.2002

(320) 25.09.2002
 (442) 12.03.2003
 (151) 25.06.2003
 (180) 25.09.2012
 (730) **CALLIOPE**, route d'Artix, Nogueres, Francie
 (210) O 183969

(111) **255132**
 (220) 25.09.2002
 (320) 25.09.2002
 (442) 12.03.2003
 (151) 25.06.2003
 (180) 25.09.2012
 (730) **SOFCON, spol. s r.o.**, Františka Zvonaře 636,
 Kladno 4, Česká republika
 (210) O 183982

(111) **255133**
 (220) 25.09.2002
 (320) 25.09.2002
 (442) 12.03.2003
 (151) 25.06.2003
 (180) 25.09.2012
 (730) **SOFCON, spol. s r.o.**, Františka Zvonaře 636,
 Kladno 4, Česká republika
 (210) O 183983

(111) **255134**
 (220) 25.09.2002
 (320) 25.09.2002
 (442) 12.03.2003
 (151) 25.06.2003
 (180) 25.09.2012
 (730) **CORN & POPCORN COMPANY, s.r.o.**,
 Kvetinárska 16, Bratislava, Slovenská republika
 (210) O 183985

(111) **255135**
 (220) 25.09.2002
 (320) 25.09.2002
 (442) 12.03.2003
 (151) 25.06.2003
 (180) 25.09.2012
 (730) **CORN & POPCORN COMPANY, s.r.o.**,
 Kvetinárska 16, Bratislava, Slovenská republika
 (210) O 183986

(111) **255136**
 (220) 25.09.2002
 (320) 25.09.2002
 (442) 12.03.2003
 (151) 25.06.2003
 (180) 25.09.2012
 (730) **EXE CZ s.r.o.**, Kochova ul., Kord IV, Chomutov,
 Česká republika
 (210) O 183987

(111) **255137**
 (220) 25.09.2002
 (320) 14.07.2002
 (442) 12.03.2003
 (151) 25.06.2003
 (180) 25.09.2012
 (730) **Biomín, akciová spoločnosť**, L. Pavetitša 1,
 Cífer, Slovenská republika

(210) O 183988

(111) **255138**
 (220) 25.09.2002
 (320) 25.09.2002
 (442) 12.03.2003
 (151) 25.06.2003
 (180) 25.09.2012
 (730) **MULTITEC Bohemia, a.s.**, Pampelišková 514,
 Trutnov, Česká republika
 (210) O 183989

(111) **255139**
 (220) 26.09.2002
 (320) 26.09.2002
 (442) 12.03.2003
 (151) 25.06.2003
 (180) 26.09.2012
 (730) **SmithKline Beecham plc**, 980 Great West
 Road, Brentford, Middlesex, Velká Británie
 (210) O 184003

(111) **255140**
 (220) 26.09.2002
 (320) 26.09.2002
 (442) 12.03.2003
 (151) 25.06.2003
 (180) 26.09.2012
 (730) **Harman International Industries, Inc.**, 8500
 Balboa Boulevard, Northridge, Spojené státy
 americké, California
 (210) O 184005

(111) **255141**
 (220) 26.09.2002
 (320) 26.09.2002
 (442) 12.03.2003
 (151) 25.06.2003
 (180) 26.09.2012
 (730) **FASCO spol. s r.o.**, Drahobejlova 1452/54,
 Praha 9, Česká republika
 (210) O 184008

(111) **255142**
 (220) 26.09.2002
 (320) 26.09.2002
 (442) 12.03.2003
 (151) 25.06.2003
 (180) 26.09.2012
 (730) **GASTRO EURO s.r.o.**, 5. května 70/851, Praha
 4, Česká republika
 (210) O 184009

(111) **255143**
 (220) 26.09.2002
 (320) 26.09.2002
 (442) 12.03.2003
 (151) 25.06.2003
 (180) 26.09.2012
 (730) **GASTRO EURO s.r.o.**, 5. května 70/851, Praha
 4, Česká republika
 (210) O 184010

(111) **255144**
 (220) 26.09.2002

(320) 26.09.2002
 (442) 12.03.2003
 (151) 25.06.2003
 (180) 26.09.2012
 (730) **GASTRO EURO s.r.o.**, 5. května 70/851, Praha
 4, Česká republika
 (210) O 184011

(111) 255145

(220) 26.09.2002
 (320) 26.09.2002
 (442) 12.03.2003
 (151) 25.06.2003
 (180) 26.09.2012
 (730) **GASTRO EURO s.r.o.**, 5. května 70/851, Praha
 4, Česká republika
 (210) O 184012

(111) 255146

(220) 26.09.2002
 (320) 26.09.2002
 (442) 12.03.2003
 (151) 25.06.2003
 (180) 26.09.2012
 (730) **GASTRO INTERNATIONAL, s.r.o.**, 5. května
 70/851, Praha 4, Česká republika
 (210) O 184013

(111) 255147

(220) 26.09.2002
 (320) 26.09.2002
 (442) 12.03.2003
 (151) 25.06.2003
 (180) 26.09.2012
 (730) **GASTRO EURO s.r.o.**, 5. května 70/851, Praha
 4, Česká republika
 (210) O 184014

(111) 255148

(220) 27.09.2002
 (320) 27.09.2002
 (442) 12.03.2003
 (151) 25.06.2003
 (180) 27.09.2012
 (730) **TENA, a.s.**, K Nádraží 19, Praha 9 - Satalice,
 Česká republika
 (210) O 184026

(111) 255149

(220) 27.09.2002
 (320) 27.09.2002
 (442) 12.03.2003
 (151) 25.06.2003
 (180) 27.09.2012
 (730) **TENA, a.s.**, K Nádraží 19, Praha 9 - Satalice,
 Česká republika
 (210) O 184027

(111) 255150

(220) 27.09.2002
 (320) 27.09.2002
 (442) 12.03.2003
 (151) 25.06.2003
 (180) 27.09.2012

(730) **TENA, a.s.**, K Nádraží 19, Praha 9 - Satalice,
 Česká republika
 (210) O 184028

(111) 255151

(220) 27.09.2002
 (320) 27.09.2002
 (442) 12.03.2003
 (151) 25.06.2003
 (180) 27.09.2012
 (730) **TATRA, a.s.**, Štefánikova 1163, Kopřivnice,
 Česká republika
 (210) O 184031

(111) 255152

(220) 27.09.2002
 (320) 27.09.2002
 (442) 12.03.2003
 (151) 25.06.2003
 (180) 27.09.2012
 (730) **TRUL spol. s r.o.**, Hlavní 325, Mikulovice, Česká
 republika
 (210) O 184035

(111) 255153

(220) 27.09.2002
 (320) 27.09.2002
 (442) 12.03.2003
 (151) 25.06.2003
 (180) 27.09.2012
 (730) **Emerson Electric Co.**, 8000 W. Florissant
 Avenue, P.O.Box 4100, St. Louis, Spojené státy
 americké, Missouri
 (210) O 184063

(111) 255154

(220) 27.09.2002
 (320) 27.09.2002
 (442) 12.03.2003
 (151) 25.06.2003
 (180) 27.09.2012
 (730) **LOVE STORY, s.r.o.**, Turkovská 1380/1, Praha
 6 - Dejvice, Česká republika
 (210) O 184065

(111) 255155

(220) 27.09.2002
 (320) 27.09.2002
 (442) 12.03.2003
 (151) 25.06.2003
 (180) 27.09.2012
 (730) **TNA s.r.o.**, Patočkova 1713/89, Praha 6, Česká
 republika
 (210) O 184066

(111) 255156

(220) 27.09.2002
 (320) 27.09.2002
 (442) 12.03.2003
 (151) 25.06.2003
 (180) 27.09.2012
 (730) **TNA s.r.o.**, Patočkova 1713/89, Praha 6, Česká
 republika
 (210) O 184067

-
- (111) **255157**
(220) 27.09.2002
(320) 27.09.2002
(442) 12.03.2003
(151) 25.06.2003
(180) 27.09.2012
(730) **Koyo Seiko Co., Ltd.**, 5-8, Minamisemba 3-chome, Chuo-ku, Osaka, Japonsko
(210) O 184071
-
- (111) **255158**
(220) 27.09.2002
(320) 27.09.2002
(442) 12.03.2003
(151) 25.06.2003
(180) 27.09.2012
(730) **YAO I FABRIC CO., LTD.**, No. 334, Sec. 6, Chang Mei Road, Homei, Chang Hua, Taiwan
(210) O 184085
-
- (111) **255159**
(220) 30.09.2002
(320) 30.09.2002
(442) 12.03.2003
(151) 25.06.2003
(180) 30.09.2012
(730) **PSK - Průmyslové stavby a konstrukce, a.s.**, Zarámí 4077, Zlín, Česká republika
(210) O 184088
-
- (111) **255160**
(220) 30.09.2002
(320) 30.09.2002
(442) 12.03.2003
(151) 25.06.2003
(180) 30.09.2012
(730) **EKOFOL, spol. s r.o.**, Železniční 7, Olomouc, Česká republika
(210) O 184100
-
- (111) **255161**
(220) 30.09.2002
(320) 30.09.2002
(442) 12.03.2003
(151) 25.06.2003
(180) 30.09.2012
(730) **FUJITSU SERVICES LIMITED**, 26 FINSBURY SQUARE, LONDON, Velká Británie
(210) O 184138
-
- (111) **255162**
(220) 01.10.2002
(320) 01.10.2002
(442) 12.03.2003
(151) 25.06.2003
(180) 01.10.2012
(730) **ELCOM, a.s.**, Novodvorská 994, Praha 4, Česká republika
(210) O 184147
-
- (111) **255163**
(220) 01.10.2002
(320) 01.10.2002
(442) 12.03.2003
(151) 25.06.2003
(180) 01.10.2012
(730) **TSI Brands, Inc.**, 300 Delaware Avenue, Suite 900, Wilmington, Spojené státy americké, Delaware
-
- (180) 01.10.2012
(730) **EKOFOL, spol. s r.o.**, Železniční 7, Olomouc, Česká republika
(210) O 184150
-
- (111) **255164**
(220) 01.10.2002
(320) 01.10.2002
(442) 12.03.2003
(151) 25.06.2003
(180) 01.10.2012
(730) **KORSPED, s.r.o.**, Žďárského 202, Třebíč, Česká republika
(210) O 184152
-
- (111) **255165**
(220) 01.10.2002
(320) 01.10.2002
(442) 12.03.2003
(151) 25.06.2003
(180) 01.10.2012
(730) **EUROSEAL s.r.o.**, Americká 30/530, Liberec, Česká republika
(210) O 184153
-
- (111) **255166**
(220) 01.10.2002
(320) 01.10.2002
(442) 12.03.2003
(151) 25.06.2003
(180) 01.10.2012
(730) **BB Press, s.r.o.**, Zelený trh 12, Brno, Česká republika
(210) O 184154
-
- (111) **255167**
(220) 01.10.2002
(320) 01.10.2002
(442) 12.03.2003
(151) 25.06.2003
(180) 01.10.2012
(730) **Taro Pharmaceutical Industries, Ltd.**, 14 Hakitor street, Haifa Bay, Izrael
(210) O 184155
-
- (111) **255168**
(220) 01.10.2002
(320) 01.10.2002
(442) 12.03.2003
(151) 25.06.2003
(180) 01.10.2012
(730) **Dr. Radmil Konvalinka**, Hodkovská 1331, Praha 9, Česká republika
(210) O 184173
-
- (111) **255169**
(220) 01.10.2002
(320) 01.10.2002
(442) 12.03.2003
(151) 25.06.2003
(180) 01.10.2012
(730) **TSI Brands, Inc.**, 300 Delaware Avenue, Suite 900, Wilmington, Spojené státy americké, Delaware

(210) O 184175

(111) **255170**

(220) 01.10.2002

(320) 01.10.2002

(442) 12.03.2003

(151) 25.06.2003

(180) 01.10.2012

(730) **TSI Brands, Inc.**, 300 Delaware Avenue, Suite 900, Wilmington, Spojené státy americké, Delaware

(210) O 184176

(111) **255171**

(220) 01.10.2002

(320) 01.10.2002

(442) 12.03.2003

(151) 25.06.2003

(180) 01.10.2012

(730) **GREEN PLANET, a.s.**, U Hranic 3221/18, Praha 10, Česká republika

(210) O 184178

(111) **255172**

(220) 01.10.2002

(320) 01.10.2002

(442) 12.03.2003

(151) 25.06.2003

(180) 01.10.2012

(730) **GREEN PLANET, a.s.**, U Hranic 3221/18, Praha 10, Česká republika

(210) O 184179

(111) **255173**

(220) 02.10.2002

(320) 02.10.2002

(442) 12.03.2003

(151) 25.06.2003

(180) 02.10.2012

(730) **Petr Poláček**, V áleji 1355, Poděbrady, Česká republika

(210) O 184186

(111) **255174**

(220) 02.10.2002

(320) 02.10.2002

(442) 12.03.2003

(151) 25.06.2003

(180) 02.10.2012

(730) **RŽ - VÍNO spol. s r.o.**, U vily 463, Zaječí, Česká republika

(210) O 184190

(111) **255175**

(220) 02.10.2002

(320) 02.10.2002

(442) 12.03.2003

(151) 25.06.2003

(180) 02.10.2012

(730) **RŽ - VÍNO spol. s r.o.**, U vily 463, Zaječí, Česká republika

(210) O 184193

(111) **255176**

(220) 02.10.2002

(320) 02.10.2002

(442) 12.03.2003

(151) 25.06.2003

(180) 02.10.2012

(730) **RŽ - VÍNO spol. s r.o.**, U vily 463, Zaječí, Česká republika

(210) O 184194

(111) **255177**

(220) 02.10.2002

(320) 02.10.2002

(442) 12.03.2003

(151) 25.06.2003

(180) 02.10.2012

(730) **RŽ - VÍNO spol. s r.o.**, U vily 463, Zaječí, Česká republika

(210) O 184195

(111) **255179**

(220) 02.10.2002

(320) 02.10.2002

(442) 12.03.2003

(151) 25.06.2003

(180) 02.10.2012

(730) **MVDr. Jiří Pantůček**, Vodova 40, Brno, Česká republika

(210) O 184214

(111) **255180**

(220) 02.10.2002

(320) 02.10.2002

(442) 12.03.2003

(151) 25.06.2003

(180) 02.10.2012

(730) **SmithKline Beecham plc**, 980 Great West Road, Brentford, Middlesex, Velká Británie

(210) O 184218

(111) **255181**

(220) 02.10.2002

(320) 02.10.2002

(442) 12.03.2003

(151) 25.06.2003

(180) 02.10.2012

(730) **MORACELL, s.r.o.**, Zaječí 465, Zaječí, Česká republika

(210) O 184227

(111) **255182**

(220) 02.10.2002

(320) 02.10.2002

(442) 12.03.2003

(151) 25.06.2003

(180) 02.10.2012

(730) **OCT International s.r.o.**, Revoluční 5/1006, Praha 1, Česká republika

(210) O 184228

(111) **255183**

(220) 02.10.2002

(320) 02.10.2002

(442) 12.03.2003

(151) 25.06.2003

(180) 02.10.2012

(730) **LEXXUS, a.s.**, Bílkova 19, Praha 1, Česká republika
(210) O 184235

(111) **255184**
(220) 03.10.2002
(320) 03.10.2002
(442) 12.03.2003
(151) 25.06.2003
(180) 03.10.2012
(730) **Leopold Benda - BENEKOV**, Masarykova 402, Horní Benešov, Česká republika
(210) O 184263

(111) **255185**
(220) 03.10.2002
(320) 03.10.2002
(442) 12.03.2003
(151) 25.06.2003
(180) 03.10.2012
(730) **MARILA BALÍRNÝ a. s.**, Durychova 101, Praha 4, Česká republika
(210) O 184267

(111) **255186**
(220) 04.10.2002
(320) 04.10.2002
(442) 12.03.2003
(151) 25.06.2003
(180) 04.10.2012
(730) **TAITA Praha s.r.o.**, U Jeslí 2261/4, Praha 9 - Horní Počernice, Česká republika
(210) O 184268

(111) **255187**
(220) 04.10.2002
(320) 04.10.2002
(442) 12.03.2003
(151) 25.06.2003
(180) 04.10.2012
(730) **UTAX Bürosysteme, s.r.o.**, Michelská 12a/č.p. 18, Praha 4, Česká republika
(210) O 184269

(111) **255188**
(220) 04.10.2002
(320) 04.10.2002
(442) 12.03.2003
(151) 25.06.2003
(180) 04.10.2012
(730) **UTAX Bürosysteme, s.r.o.**, Michelská 12a/č.p. 18, Praha 4, Česká republika
(210) O 184270

(111) **255189**
(220) 04.10.2002
(320) 04.10.2002
(442) 12.03.2003
(151) 25.06.2003
(180) 04.10.2012
(730) **"J. A. P." spol. s r.o.**, Lověšice čp. 67, Přerov, Česká republika
(210) O 184271

(111) **255190**

(220) 04.10.2002
(320) 04.10.2002
(442) 12.03.2003
(151) 25.06.2003
(180) 04.10.2012
(730) **Výzkumný ústav organických syntéz a.s.**, Rybitví 296, Pardubice 20, Česká republika
(210) O 184272

(111) **255191**
(220) 04.10.2002
(320) 04.10.2002
(442) 12.03.2003
(151) 25.06.2003
(180) 04.10.2012
(730) **Milan Zummer**, U zvonu 4, Plzeň, Česká republika
(210) O 184273

(111) **255192**
(220) 04.10.2002
(320) 04.10.2002
(442) 12.03.2003
(151) 25.06.2003
(180) 04.10.2012
(730) **LEAR, a.s.**, Pod sídlištěm 3, Brno, Česká republika
(210) O 184286

(111) **255193**
(220) 04.10.2002
(320) 04.10.2002
(442) 12.03.2003
(151) 25.06.2003
(180) 04.10.2012
(730) **LEAR, a.s.**, Pod sídlištěm 3, Brno, Česká republika
(210) O 184287

(111) **255194**
(220) 04.10.2002
(320) 04.10.2002
(442) 12.03.2003
(151) 25.06.2003
(180) 04.10.2012
(730) **SIMIX, spol. s r.o.**, Sekaninova 18, Praha 2, Česká republika
(210) O 184288

(111) **255195**
(220) 04.10.2002
(320) 04.10.2002
(442) 12.03.2003
(151) 25.06.2003
(180) 04.10.2012
(730) **Ivan Stuchlý**, Osamocená 436/16, Praha 6, Česká republika
(210) O 184291

(111) **255196**
(220) 04.10.2002
(320) 04.10.2002
(442) 12.03.2003
(151) 25.06.2003
(180) 04.10.2012
(730) **Donau Chemie Aktiengesellschaft**, Am Heumarkt 10, Wien, Rakousko

(210) O 184292

(111) **255197**

(220) 04.10.2002

(320) 04.10.2002

(442) 12.03.2003

(151) 25.06.2003

(180) 04.10.2012

(730) **Glaxo Group Limited**, Glaxo Wellcome House,
Berkeley Avenue, Greenford, Middlesex UB6 0NN,
Velká Británie

(210) O 184296

(111) **255198**

(220) 04.10.2002

(320) 04.10.2002

(442) 12.03.2003

(151) 25.06.2003

(180) 04.10.2012

(730) **Československá obchodní banka, a. s.**, Na
Příkopě 854/14, Praha 1 - Nové Město, Česká
republika

(210) O 184300

(111) **255199**

(220) 04.10.2002

(320) 04.10.2002

(442) 12.03.2003

(151) 25.06.2003

(180) 04.10.2012

(730) **Československá obchodní banka, a. s.**, Na
Příkopě 854/14, Praha 1 - Nové Město, Česká
republika

(210) O 184301

(111) **255200**

(220) 04.10.2002

(320) 04.10.2002

(442) 12.03.2003

(151) 25.06.2003

(180) 04.10.2012

(730) **Československá obchodní banka, a. s.**, Na
Příkopě 854/14, Praha 1 - Nové Město, Česká
republika

(210) O 184302

(111) **255201**

(220) 07.10.2002

(320) 07.10.2002

(442) 12.03.2003

(151) 25.06.2003

(180) 07.10.2012

(730) **Ing. Jiří Kempný**, Školní 1c/1191, Havířov -
Šumbark, Česká republika

(210) O 184335

(111) **255202**

(220) 07.10.2002

(320) 07.10.2002

(442) 12.03.2003

(151) 25.06.2003

(180) 07.10.2012

(730) **Ing. Jiří Kempný**, Školní 1c/1191, Havířov -
Šumbark, Česká republika

(210) O 184336

(111) **255203**

(220) 07.10.2002

(320) 07.10.2002

(442) 12.03.2003

(151) 25.06.2003

(180) 07.10.2012

(730) **SPEKTRUM CZ a.s.**, J. E. Purkyně 109,
Lanškroun, Česká republika

(210) O 184337

(111) **255204**

(220) 07.10.2002

(320) 07.10.2002

(442) 12.03.2003

(151) 25.06.2003

(180) 07.10.2012

(730) **SPEKTRUM CZ a.s.**, J. E. Purkyně 109,
Lanškroun, Česká republika

(210) O 184338

(111) **255205**

(220) 07.10.2002

(320) 07.10.2002

(442) 12.03.2003

(151) 25.06.2003

(180) 07.10.2012

(730) **PORTAFLEX s.r.o.**, Tilschové 5, Ostrava, Česká
republika

(210) O 184339

(111) **255206**

(220) 07.10.2002

(320) 07.10.2002

(442) 12.03.2003

(151) 25.06.2003

(180) 07.10.2012

(730) **CHODOVAR spol s r.o.**, Pivovarská 107,
Chodová Planá, Česká republika

(210) O 184340

(111) **255207**

(220) 07.10.2002

(320) 07.10.2002

(442) 12.03.2003

(151) 25.06.2003

(180) 07.10.2012

(730) **S & K GROUP, s.r.o.**, Gorkého 1, Brno, Česká
republika

(210) O 184341

(111) **255208**

(220) 07.10.2002

(320) 07.10.2002

(442) 12.03.2003

(151) 25.06.2003

(180) 07.10.2012

(730) **Janáčkovo nábřeží 15, s.r.o.**, Londýnská 41,
Praha 2, Česká republika

(210) O 184342

(111) **255209**

(220) 07.10.2002

(320) 07.10.2002

(442) 12.03.2003

(151) 25.06.2003

(180) 07.10.2012

(730) **Janáčkovo nábřeží 15, s.r.o.**, Londýnská 41,
Praha 2, Česká republika

(210) O 184343

(111) **255210**

(220) 07.10.2002

(320) 07.10.2002

(442) 12.03.2003

(151) 25.06.2003

(180) 07.10.2012

(730) **Zitová Dagmar**, Fejfarova 916, Praha 9, Česká
republika

(210) O 184344

(111) **255211**

(220) 08.10.2002

(320) 08.10.2002

(442) 12.03.2003

(151) 25.06.2003

(180) 08.10.2012

(730) **ANHEUSER-BUSCH, Incorporated**, One Busch
Place, St. Louis, Spojené státy americké, Missouri

(210) O 184424

(111) **255212**

(220) 08.10.2002

(320) 08.10.2002

(442) 12.03.2003

(151) 25.06.2003

(180) 08.10.2012

(730) **ARAMIS, s.r.o.**, Holečkova 29, Praha 5, Česká
republika

(210) O 184427

(111) **255213**

(220) 08.10.2002

(320) 08.10.2002

(442) 12.03.2003

(151) 25.06.2003

(180) 08.10.2012

(730) **SLOVAKOFARMA, a.s.**, Nitrianska 100,
Hlohovec, Slovenská republika

(210) O 184429

(111) **255214**

(220) 08.10.2002

(320) 08.10.2002

(442) 12.03.2003

(151) 25.06.2003

(180) 08.10.2012

(730) **WORLD INVESTMENT COMPANY LIMITED**,
Globe House, 2, Milford Lane, London, Velká
Británie

(210) O 184431

(111) **255215**

(220) 08.10.2002

(320) 08.10.2002

(442) 12.03.2003

(151) 25.06.2003

(180) 08.10.2012

(730) **DiViDi, s.r.o.**, U První baterie 5/802, Praha 6,
Česká republika

(210) O 184432

(111) **255216**

(220) 08.10.2002

(320) 08.10.2002

(442) 12.03.2003

(151) 25.06.2003

(180) 08.10.2012

(730) **RONAL CR s.r.o.**, Jungmannova 1117, Jičín,
Česká republika

(210) O 184433

(111) **255217**

(220) 08.10.2002

(320) 08.10.2002

(442) 12.03.2003

(151) 25.06.2003

(180) 08.10.2012

(730) **SAZKA, a.s.**, K Žižkovu 4, Praha 9, Česká
republika

(210) O 184436

(111) **255218**

(220) 08.10.2002

(320) 08.10.2002

(442) 12.03.2003

(151) 25.06.2003

(180) 08.10.2012

(730) **SAZKA, a.s.**, K Žižkovu 4, Praha 9, Česká
republika

(210) O 184437

(111) **255219**

(220) 09.10.2002

(320) 09.10.2002

(442) 12.03.2003

(151) 25.06.2003

(180) 09.10.2012

(730) **MB-SVING s.r.o.**, Mezi vodami 1903/17a, Praha
4 - Modřany, Česká republika

(210) O 184438

(111) **255220**

(220) 09.10.2002

(320) 09.10.2002

(442) 12.03.2003

(151) 25.06.2003

(180) 09.10.2012

(730) **Česká televize**, Na Hřebenech II, Praha 4 -
Kavčí hory, Česká republika

(210) O 184439

(111) **255221**

(220) 09.10.2002

(320) 09.10.2002

(442) 12.03.2003

(151) 25.06.2003

(180) 09.10.2012

(730) **Česká televize**, Na Hřebenech II, Praha 4 -
Kavčí hory, Česká republika

(210) O 184440

(111) **255222**

(220) 09.10.2002

(320) 17.04.2002

- (442) 12.03.2003
(151) 25.06.2003
(180) 09.10.2012
(730) **Reebok International Limited; a United Kingdom company**, Moor Mill Lane, Lancaster, Velká Británie
(210) O 184461
-
- (111) **255223**
(220) 09.10.2002
(320) 09.10.2002
(442) 12.03.2003
(151) 25.06.2003
(180) 09.10.2012
(730) **The Dow Chemical Company; a Delaware corporation**, Midland, Spojené státy americké, Michigan
(210) O 184463
-
- (111) **255224**
(220) 09.10.2002
(320) 09.10.2002
(442) 12.03.2003
(151) 25.06.2003
(180) 09.10.2012
(730) **ARTYP line, s.r.o.**, V Jámě 1, Praha 1, Česká republika
(210) O 184464
-
- (111) **255225**
(220) 09.10.2002
(320) 12.09.2002
(442) 12.03.2003
(151) 25.06.2003
(180) 09.10.2012
(730) **E.R.Squibb & Sons, L.L.C.; společnost existující a organizovaná dle práva státu Delaware**, Lawrenceville-Princeton Road, Princeton, Spojené státy americké, New Jersey
(210) O 184466
-
- (111) **255226**
(220) 09.10.2002
(320) 09.10.2002
(442) 12.03.2003
(151) 25.06.2003
(180) 09.10.2012
(730) **Pražské jaro, o.p.s.**, Hellichova 18, Praha 1, Česká republika
(210) O 184475
-
- (111) **255227**
(220) 09.10.2002
(320) 09.10.2002
(442) 12.03.2003
(151) 25.06.2003
(180) 09.10.2012
(730) **SENA Corporation, a.s.**, Martinovská ul. 3168/48, Ostrava - Martinov, Česká republika
(210) O 184477
-
- (111) **255228**
(220) 09.10.2002
(320) 09.10.2002
(442) 12.03.2003
(151) 25.06.2003
- (180) 09.10.2012
(730) **Resl Aleš**, Pivovarská 662, Česká Skalice, Česká republika
(210) O 184478
-
- (111) **255229**
(220) 10.10.2002
(320) 10.10.2002
(442) 12.03.2003
(151) 25.06.2003
(180) 10.10.2012
(730) **Jan Rýc KONSTRAZAM, L.** Poděště 1856/18, Ostrava - Poruba, Česká republika
(210) O 184487
-
- (111) **255230**
(220) 10.10.2002
(320) 10.10.2002
(442) 12.03.2003
(151) 25.06.2003
(180) 10.10.2012
(730) **SPUR a.s.**, tř. T. Bati 299, Zlín, Česká republika
(210) O 184490
-
- (111) **255231**
(220) 10.10.2002
(320) 10.10.2002
(442) 12.03.2003
(151) 25.06.2003
(180) 10.10.2012
(730) **Herbacos - bofarma s. r. o.**, Štrossova 239, Pardubice, Česká republika
(210) O 184492
-
- (111) **255232**
(220) 10.10.2002
(320) 10.10.2002
(442) 12.03.2003
(151) 25.06.2003
(180) 10.10.2012
(730) **Herbacos - bofarma s. r. o.**, Štrossova 239, Pardubice, Česká republika
(210) O 184493
-
- (111) **255233**
(220) 10.10.2002
(320) 10.10.2002
(442) 12.03.2003
(151) 25.06.2003
(180) 10.10.2012
(730) **Herbacos-bofarma s.r.o.**, Štrossova 239, Pardubice, Česká republika
(210) O 184494
-
- (111) **255234**
(220) 10.10.2002
(320) 10.10.2002
(442) 12.03.2003
(151) 25.06.2003
(180) 10.10.2012
(730) **Ing. Jan Vileta, CSc.**, Pod Záhorskem 672/18, Plzeň, Česká republika
(210) O 184496
-
- (111) **255235**

- (220) 10.10.2002
(320) 10.10.2002
(442) 12.03.2003
(151) 25.06.2003
(180) 10.10.2012
(730) **COMS computer system, spol. s r.o.**, Tolstého 8, Opava, Česká republika
(210) O 184500
-
- (111) **255236**
(220) 11.10.2002
(320) 11.10.2002
(442) 12.03.2003
(151) 25.06.2003
(180) 11.10.2012
(730) **Michal Zapletal**, Krymská 23/1698, Karlovy Vary, Česká republika
(210) O 184519
-
- (111) **255237**
(220) 11.10.2002
(320) 11.10.2002
(442) 12.03.2003
(151) 25.06.2003
(180) 11.10.2012
(730) **FERRERO ČESKÁ s.r.o.**, Washingtonova 17, Praha 1, Česká republika
(210) O 184520
-
- (111) **255238**
(220) 11.10.2002
(320) 11.10.2002
(442) 12.03.2003
(151) 25.06.2003
(180) 11.10.2012
(730) **Dino + Ravensburger, s.r.o.**, Smetanova 4265/66, Jablonec nad Nisou, Česká republika
(210) O 184522
-
- (111) **255239**
(220) 11.10.2002
(320) 11.10.2002
(442) 12.03.2003
(151) 25.06.2003
(180) 11.10.2012
(730) **CHYTRÁ BARVA s.r.o.**, Lípa 289, Zlín, Česká republika
(210) O 184528
-
- (111) **255240**
(220) 11.10.2002
(320) 11.10.2002
(442) 12.03.2003
(151) 25.06.2003
(180) 11.10.2012
(730) **CHYTRÁ BARVA s.r.o.**, Lípa 289, Zlín, Česká republika
(210) O 184529
-
- (111) **255241**
(220) 11.10.2002
(320) 11.10.2002
(442) 12.03.2003
(151) 25.06.2003
(180) 11.10.2012
- (730) **CHYTRÁ BARVA s.r.o.**, Lípa 289, Zlín, Česká republika
(210) O 184530
-
- (111) **255242**
(220) 11.10.2002
(320) 11.10.2002
(442) 12.03.2003
(151) 25.06.2003
(180) 11.10.2012
(730) **WING 49 SPORT s.r.o.**, Rašínova 188, Humpolec, Česká republika
(210) O 184534
-
- (111) **255243**
(220) 11.10.2002
(320) 11.10.2002
(442) 12.03.2003
(151) 25.06.2003
(180) 11.10.2012
(730) **Balakom a.s.**, Podvihovská 12, Opava 9 - Komárov, Česká republika
(210) O 184537
-
- (111) **255244**
(220) 11.10.2002
(320) 11.10.2002
(442) 12.03.2003
(151) 25.06.2003
(180) 11.10.2012
(730) **Balakom a.s.**, Podvihovská 12, Opava 9 - Komárov, Česká republika
(210) O 184540
-
- (111) **255245**
(220) 11.10.2002
(320) 11.10.2002
(442) 12.03.2003
(151) 25.06.2003
(180) 11.10.2012
(730) **Jan Mach**, Sudoměřská 2, Praha 3, Česká republika
(210) O 184541
-
- (111) **255246**
(220) 11.10.2002
(320) 11.10.2002
(442) 12.03.2003
(151) 25.06.2003
(180) 11.10.2012
(730) **Mehmet Metin Kaygusuz**, Vlčnovská 12, Brno, Česká republika
(210) O 184546
-
- (111) **255247**
(220) 11.10.2002
(320) 11.10.2002
(442) 12.03.2003
(151) 25.06.2003
(180) 11.10.2012
(730) **ABC-MEDIA s.r.o.**, Štolbova 2665, Pardubice, Česká republika
(210) O 184581
-
- (111) **255248**

(220) 14.10.2002
(320) 14.10.2002
(442) 12.03.2003
(151) 25.06.2003
(180) 14.10.2012
(730) **Mark Erml**, Obecká 45, Brno, Česká republika
(210) O 184586

(111) 255249

(220) 14.10.2002
(320) 14.10.2002
(442) 12.03.2003
(151) 25.06.2003
(180) 14.10.2012

(730) **Mark Erml**, Obecká 45, Brno, Česká republika
(210) O 184587

(111) 255250

(220) 14.10.2002
(320) 14.10.2002
(442) 12.03.2003
(151) 25.06.2003
(180) 14.10.2012

(730) **PricewaterhouseCoopers Česká republika, s.r.o.**, Kateřinská 40/466, Praha 2, Česká republika
(210) O 184613

(111) 255251

(220) 15.10.2002
(320) 15.10.2002
(442) 12.03.2003
(151) 25.06.2003
(180) 15.10.2012

(730) **Patria Direct a. s.**, Škrétova 12/490, Praha 2, Česká republika
(210) O 184656

(111) 255252

(220) 15.10.2002
(320) 15.10.2002
(442) 12.03.2003
(151) 25.06.2003
(180) 15.10.2012

(730) **Patria Direct a.s.**, Škrétova 12/490, Praha 2, Česká republika
(210) O 184657

(111) 255253

(220) 15.10.2002
(320) 15.10.2002
(442) 12.03.2003
(151) 25.06.2003
(180) 15.10.2012

(730) **Allergan, Inc.**, 2525 Dupont Drive, Irvine, Spojené státy americké, California
(210) O 184664

(111) 255254

(220) 15.10.2002
(320) 15.10.2002
(442) 12.03.2003
(151) 25.06.2003
(180) 15.10.2012

(730) **Mead Johnson & Company**, 2404 Pennsylvania Street, Evansville, Spojené státy americké, Indiana
(210) O 184665

(111) 255255

(220) 15.10.2002
(320) 15.10.2002
(442) 12.03.2003
(151) 25.06.2003
(180) 15.10.2012

(730) **International Business Machines Corporation**, Armonk, Spojené státy americké, New York
(210) O 184666

(111) 255256

(220) 15.10.2002
(320) 15.10.2002
(442) 12.03.2003
(151) 25.06.2003
(180) 15.10.2012

(730) **KART ARENA BRNO, s.r.o.**, Heršpická 5a, Brno, Česká republika
(210) O 184682

(111) 255257

(220) 15.10.2002
(320) 15.10.2002
(442) 12.03.2003
(151) 25.06.2003
(180) 15.10.2012

(730) **ARTINVEST spol. s r.o.**, Pod Parukářkou 2760/12, Praha 3, Česká republika
(210) O 184684

(111) 255258

(220) 15.10.2002
(320) 15.10.2002
(442) 12.03.2003
(151) 25.06.2003
(180) 15.10.2012

(730) **BAYTON SLUŽBY, a.s.**, Slévačská 744/1, Praha 9, Česká republika
(210) O 184685

(111) 255259

(220) 16.10.2002
(320) 16.10.2002
(442) 12.03.2003
(151) 25.06.2003
(180) 16.10.2012

(730) **GALPIN TRADE, spol. s r.o.**, Drobného 48, Brno, Česká republika
(210) O 184687

(111) 255260

(220) 16.10.2002
(320) 16.10.2002
(442) 12.03.2003
(151) 25.06.2003
(180) 16.10.2012

(730) **Anděla Gavendová**, Frýdecká 78, Český Těšín, Česká republika
(210) O 184688

(111) **255261**
(220) 16.10.2002
(320) 16.10.2002
(442) 12.03.2003
(151) 25.06.2003
(180) 16.10.2012
(730) **Alena Tioková**, Merhautova 120, Brno, Česká republika
(210) O 184690

(111) **255262**
(220) 16.10.2002
(320) 16.10.2002
(442) 12.03.2003
(151) 25.06.2003
(180) 16.10.2012
(730) **Ing. Petr Vrba**, Tyršova 758, Lipník nad Bečvou, Česká republika
(210) O 184691

(111) **255263**
(220) 16.10.2002
(320) 16.10.2002
(442) 12.03.2003
(151) 25.06.2003
(180) 16.10.2012
(730) **Elektrocentrum trading spol. s r.o.**, Tovární 45, Olomouc, Česká republika
(210) O 184692

(111) **255264**
(220) 16.10.2002
(320) 16.10.2002
(442) 12.03.2003
(151) 25.06.2003
(180) 16.10.2012
(730) **Obchodní společnost TECO a.s.**, Areál stanice ČD, Nové Město nad Metují, Česká republika
(210) O 184693

(111) **255265**
(220) 16.10.2002
(320) 16.10.2002
(442) 12.03.2003
(151) 25.06.2003
(180) 16.10.2012
(730) **Ing. Pavel Bobošík**, Za zahradami 406, Praha 10, Česká republika
(210) O 184713

(111) **255266**
(220) 17.10.2002
(320) 17.10.2002
(442) 12.03.2003
(151) 25.06.2003
(180) 17.10.2012
(730) **Náhodská stavební společnost B-E, s.r.o.**, Klášterní 1, Broumov, Česká republika
(210) O 184733

(111) **255267**
(220) 17.10.2002
(320) 17.10.2002
(442) 12.03.2003
(151) 25.06.2003

(180) 17.10.2012
(730) **Pavel Hökl**, Čápkova 32, Brno, Česká republika
(210) O 184734

(111) **255268**
(220) 17.10.2002
(320) 17.10.2002
(442) 12.03.2003
(151) 25.06.2003
(180) 17.10.2012
(730) **TERINVEST, s.r.o.**, Legerova 15, Praha 2, Česká republika
(210) O 184738

(111) **255269**
(220) 17.10.2002
(320) 17.10.2002
(442) 12.03.2003
(151) 25.06.2003
(180) 17.10.2012
(730) **UNIDATAZ, s.r.o.**, Na Kolbišti 2, Znojmo, Česká republika
(210) O 184739

(111) **255270**
(220) 17.10.2002
(320) 17.10.2002
(442) 12.03.2003
(151) 25.06.2003
(180) 17.10.2012
(730) **LAKAI, LTD.**, 955 Francisco Street, Torrance, Spojené státy americké, California
(210) O 184740

(111) **255271**
(220) 17.10.2002
(320) 17.10.2002
(442) 12.03.2003
(151) 25.06.2003
(180) 17.10.2012
(730) **Jiří Schwank**, Dělnická 431/5, Havířov - Město, Česká republika
(210) O 184741

(111) **255272**
(220) 17.10.2002
(320) 19.04.2002
(442) 12.03.2003
(151) 25.06.2003
(180) 17.10.2012
(730) **Pfizer Products Inc. a Connecticut corporation**, Eastern Point Road, Groton, Spojené státy americké, Connecticut
(210) O 184746

(111) **255273**
(220) 17.10.2002
(320) 09.08.2002
(442) 12.03.2003
(151) 25.06.2003
(180) 17.10.2012
(730) **Rothschilds Continuation Holdings AG**, Baarerstrasse 95, Zug, Švýcarsko
(210) O 184747

(111) **255274**
 (220) 17.10.2002
 (320) 17.10.2002
 (442) 12.03.2003
 (151) 25.06.2003
 (180) 17.10.2012
 (730) **Auto Kelly, a. s.**, K Červenému dvoru 10, Praha 10, Česká republika
 (210) O 184755

(111) **255275**
 (220) 17.10.2002
 (320) 09.09.2002
 (442) 12.03.2003
 (151) 25.06.2003
 (180) 17.10.2012
 (730) **Slovenské liehovary a likérky, a.s.**, Trnavská cesta, Leopoldov, Slovenská republika
 (210) O 184756

(111) **255276**
 (220) 17.10.2002
 (320) 17.10.2002
 (442) 12.03.2003
 (151) 25.06.2003
 (180) 17.10.2012
 (730) **PHARMANEX, LLC**, 75 West Center Street, Provo, Spojené státy americké, Utah
 (210) O 184757

(111) **255277**
 (220) 17.10.2002
 (320) 17.10.2002
 (442) 12.03.2003
 (151) 25.06.2003
 (180) 17.10.2012
 (730) **Želetavská sýrárna a.s.**, Pražská 218, Želetava, Česká republika
 (210) O 184759

(111) **255278**
 (220) 17.10.2002
 (320) 17.10.2002
 (442) 12.03.2003
 (151) 25.06.2003
 (180) 17.10.2012
 (730) **Martin Otava**, K Chabům 9/151, Praha 13 - Třebonice, Česká republika
 (210) O 184762

(111) **255279**
 (220) 17.10.2002
 (320) 17.10.2002
 (442) 12.03.2003
 (151) 25.06.2003
 (180) 17.10.2012
 (730) **Martin Otava**, K Chabům 9/151, Praha 13 - Třebonice, Česká republika
 (210) O 184763

(111) **255280**
 (220) 17.10.2002
 (320) 17.10.2002
 (442) 12.03.2003
 (151) 25.06.2003

(180) 17.10.2012
 (730) **Ansell Protective Products Inc.**, 200 Schulz Drive, Red Bank, Spojené státy americké, New Jersey
 (210) O 184772

(111) **255281**
 (220) 18.10.2002
 (320) 18.10.2002
 (442) 12.03.2003
 (151) 25.06.2003
 (180) 18.10.2012
 (730) **Ing. Sedláčková Vlasta**, Ke Kateřinkám 1393, Praha 4, Česká republika
 (210) O 184815

(111) **255282**
 (220) 21.10.2002
 (320) 21.10.2002
 (442) 12.03.2003
 (151) 25.06.2003
 (180) 21.10.2012
 (730) **SACK CZ s.r.o.**, Školní 207, Slavkov, Česká republika
 (210) O 184837

(111) **255283**
 (220) 22.10.2002
 (320) 22.10.2002
 (442) 12.03.2003
 (151) 25.06.2003
 (180) 22.10.2012
 (730) **REBOCAR a.s.**, Vršovická 5, Praha 10, Česká republika
 (210) O 184860

(111) **255284**
 (220) 22.10.2002
 (320) 22.10.2002
 (442) 12.03.2003
 (151) 25.06.2003
 (180) 22.10.2012
 (730) **Stanislav Panaš**, Šunychelská 286, Bohumín, Česká republika
 (210) O 184861

(111) **255285**
 (220) 22.10.2002
 (320) 22.10.2002
 (442) 12.03.2003
 (151) 25.06.2003
 (180) 22.10.2012
 (730) **INCONT s.r.o.**, Čechyňská 367/25, Brno, Česká republika
 (210) O 184862

(111) **255286**
 (220) 22.10.2002
 (320) 22.10.2002
 (442) 12.03.2003
 (151) 25.06.2003
 (180) 22.10.2012
 (730) **BEGHELLI - ELPLAST, a.s.**, Poříčí 3A, Brno, Česká republika

(210) O 184863

(111) **255287**

(220) 22.10.2002

(320) 22.10.2002

(442) 12.03.2003

(151) 25.06.2003

(180) 22.10.2012

(730) **LOVESTA s.r.o.**, Ostrožská 243, Veselí nad Moravou, Česká republika

(210) O 184864

(111) **255288**

(220) 22.10.2002

(320) 22.10.2002

(442) 12.03.2003

(151) 25.06.2003

(180) 22.10.2012

(730) **Haima - Unie pro pomoc dětem s poruchou krvetvorby**, V Úvalu 84, Praha 5, Česká republika

(210) O 184868

(111) **255289**

(220) 22.10.2002

(320) 22.10.2002

(442) 12.03.2003

(151) 25.06.2003

(180) 22.10.2012

(730) **Národní divadlo**, Ostrovní 1, Praha 1, Česká republika

(210) O 184869

(111) **255290**

(220) 22.10.2002

(320) 22.10.2002

(442) 12.03.2003

(151) 25.06.2003

(180) 22.10.2012

(730) **Národní divadlo**, Ostrovní 1, Praha 1, Česká republika

(210) O 184870

(111) **255291**

(220) 22.10.2002

(320) 22.10.2002

(442) 12.03.2003

(151) 25.06.2003

(180) 22.10.2012

(730) **Národní divadlo**, Ostrovní 1, Praha 1, Česká republika

(210) O 184871

(111) **255292**

(220) 22.10.2002

(320) 22.10.2002

(442) 12.03.2003

(151) 25.06.2003

(180) 22.10.2012

(730) **G.B.A. - Global Business Advantage s.r.o.**, Na Lysině 25, Praha 4, Česká republika

(210) O 184872

(111) **255293**

(220) 22.10.2002

(320) 22.10.2002

(442) 12.03.2003

(151) 25.06.2003

(180) 22.10.2012

(730) **STAVEBNÍ ELEMENTY a.s.**, Kodaňská 46, Praha 9, Česká republika

(210) O 184873

(111) **255294**

(220) 22.10.2002

(320) 22.10.2002

(442) 12.03.2003

(151) 25.06.2003

(180) 22.10.2012

(730) **STAVEBNÍ ELEMENTY a.s.**, Kodaňská 1511, Praha 9, Česká republika

(210) O 184874

(111) **255295**

(220) 22.10.2002

(320) 22.10.2002

(442) 12.03.2003

(151) 25.06.2003

(180) 22.10.2012

(730) **NOVEGA s.r.o.**, Kašparova 9, Liberec, Česká republika

(210) O 184875

(111) **255296**

(220) 22.10.2002

(320) 22.10.2002

(442) 12.03.2003

(151) 25.06.2003

(180) 22.10.2012

(730) **ExxonMobil Oil Corporation**, 5959 Las Colinas Boulevard, Irving, Spojené státy americké, Texas

(210) O 184883

(111) **255297**

(220) 23.10.2002

(320) 23.10.2002

(442) 12.03.2003

(151) 25.06.2003

(180) 23.10.2012

(730) **DIA - Praha, s.r.o.**, Petrohradská 28, Praha 10, Česká republika

(210) O 184902

(111) **255298**

(220) 23.10.2002

(320) 23.10.2002

(442) 12.03.2003

(151) 25.06.2003

(180) 23.10.2012

(730) **Emil Medřický**, Černokostecká 740, Říčany, Česká republika

(210) O 184903

(111) **255299**

(220) 23.10.2002

(320) 23.10.2002

(442) 12.03.2003

(151) 25.06.2003

(180) 23.10.2012

(730) **Tomáš Pokorný**, Štáblovice 20, Česká republika

(210) O 184906

(111) **255300**

(220) 23.10.2002

(320) 23.10.2002

(442) 12.03.2003

(151) 25.06.2003

(180) 23.10.2012

(730) **Schneider - masokombinát Plzeň s.r.o.**,
Americká 68, Plzeň, Česká republika

(210) O 184907

(111) **255301**

(220) 23.10.2002

(320) 23.10.2002

(442) 12.03.2003

(151) 25.06.2003

(180) 23.10.2012

(730) **ARWING s.r.o.**, Perlová č.or. 1 č.p. 412, Praha 1
- Staré Město, Česká republika

(210) O 184909

(111) **255302**

(220) 23.10.2002

(320) 23.10.2002

(442) 12.03.2003

(151) 25.06.2003

(180) 23.10.2012

(730) **KLARK spol. s r.o.**, U Silnice 949, Praha 6,
Česká republika

(210) O 184912

(111) **255303**

(220) 23.10.2002

(320) 23.10.2002

(442) 12.03.2003

(151) 25.06.2003

(180) 23.10.2012

(730) **CJ Corp.**, 500, 5ga, Namdaemoon-no, Chung-ku,
Seoul, Jižní Korea

(210) O 184922

(111) **255304**

(220) 23.10.2002

(320) 23.10.2002

(442) 12.03.2003

(151) 25.06.2003

(180) 23.10.2012

(730) **CJ Corp.**, 500, 5ga, Namdaemoon-no, Chung-ku,
Seoul, Jižní Korea

(210) O 184923

(111) **255305**

(220) 23.10.2002

(320) 23.10.2002

(442) 12.03.2003

(151) 25.06.2003

(180) 23.10.2012

(730) **Jan Muchow**, Janouchova 656, Praha 4 - Háje,
Česká republika

(210) O 184927

(111) **255306**

(220) 23.10.2002

(320) 23.10.2002

(442) 12.03.2003

(151) 25.06.2003

(180) 23.10.2012

(730) **SB PHARMCO PUERTO RICO INC.**, State
Road No. 172, KM 9.1/Bo. Certenejas, Cidra,
Spojené státy americké, Puerto Rico

(210) O 184928

(111) **255307**

(220) 23.10.2002

(320) 11.07.2002

(442) 12.03.2003

(151) 25.06.2003

(180) 23.10.2012

(730) **Silicon Graphics, Inc.**, 1600 Amphitheatre
Parkway, Mountain View, Spojené státy americké,
California

(210) O 184929

(111) **255308**

(220) 24.10.2002

(320) 24.10.2002

(442) 12.03.2003

(151) 25.06.2003

(180) 24.10.2012

(730) **FOSPOL, v.o.s.**, Tovární 302, Prachovice, Česká
republika

(210) O 184946

(111) **255309**

(220) 24.10.2002

(320) 24.10.2002

(442) 12.03.2003

(151) 25.06.2003

(180) 24.10.2012

(730) **SHANTOU S.E.Z YE SHENG GARMENT CO.,
LTD.**, West of 2/F., Block 6, Longhu Industry
Area, Shantou, Guangdong Province, Čína

(210) O 184949

(111) **255310**

(220) 24.10.2002

(320) 24.10.2002

(442) 12.03.2003

(151) 25.06.2003

(180) 24.10.2012

(730) **Miroslav Wójcik**, Konzumní 12/381, Havířov -
Šumbark, Česká republika

(210) O 184950

(111) **255311**

(220) 24.10.2002

(320) 24.10.2002

(442) 12.03.2003

(151) 25.06.2003

(180) 24.10.2012

(730) **Miratol s.r.o.**, Pod stadiony 31, Praha 5, Česká
republika

(210) O 184967

(111) **255312**

(220) 24.10.2002

(320) 24.10.2002

(442) 12.03.2003

(151) 25.06.2003

(180) 24.10.2012
(730) **South Beach Beverage Company, Inc.**, 40
Richards Avenue, Norwalk, Spojené státy
americké, Connecticut

(210) O 184974

(111) **255313**
(220) 24.10.2002
(320) 24.10.2002
(442) 12.03.2003
(151) 25.06.2003
(180) 24.10.2012
(730) **INHOR, s.r.o.**, Božetěchova 94, č.p. 1605, Brno,
Česká republika

(210) O 184975

(111) **255314**
(220) 24.10.2002
(320) 24.10.2002
(442) 12.03.2003
(151) 25.06.2003
(180) 24.10.2012
(730) **Český rozhlas**, Vinohradská 12, Praha 2, Česká
republika

(210) O 184976

(111) **255315**
(220) 24.10.2002
(320) 24.10.2002
(442) 12.03.2003
(151) 25.06.2003
(180) 24.10.2012
(730) **RAVAK, a.s.**, Obecnická 285, Příbram, Česká
republika

(210) O 184977

(111) **255316**
(220) 24.10.2002
(320) 24.10.2002
(442) 12.03.2003
(151) 25.06.2003
(180) 24.10.2012
(730) **RAVAK, a.s.**, Obecnická 285, Příbram, Česká
republika

(210) O 184978

(111) **255317**
(220) 24.10.2002
(320) 24.10.2002
(442) 12.03.2003
(151) 25.06.2003
(180) 24.10.2012
(730) **Robert Herman**, Vinařice 33, Beroun, Česká
republika

(210) O 184980

(111) **255318**
(220) 24.10.2002
(320) 24.10.2002
(442) 12.03.2003
(151) 25.06.2003
(180) 24.10.2012
(730) **ABACO - CZ, s.r.o.**, Jánská 151, Prachatice,
Česká republika

(210) O 184981

(111) **255319**
(220) 25.10.2002
(320) 25.10.2002
(442) 12.03.2003
(151) 25.06.2003
(180) 25.10.2012
(730) **Brněnská výrobní a distribuční s.r.o.**, Vinařská
460/3, Brno, Česká republika

(210) O 184983

(111) **255320**
(220) 25.10.2002
(320) 25.10.2002
(442) 12.03.2003
(151) 25.06.2003
(180) 25.10.2012
(730) **Brněnská výrobní a distribuční s.r.o.**, Vinařská
460/3, Brno, Česká republika

(210) O 184984

(111) **255321**
(220) 25.10.2002
(320) 25.10.2002
(442) 12.03.2003
(151) 25.06.2003
(180) 25.10.2012
(730) **Brněnská výrobní a distribuční s.r.o.**, Vinařská
460/3, Brno, Česká republika

(210) O 184985

(111) **255322**
(220) 25.10.2002
(320) 25.10.2002
(442) 12.03.2003
(151) 25.06.2003
(180) 25.10.2012
(730) **Brněnská výrobní a distribuční s.r.o.**, Vinařská
460/3, Brno, Česká republika

(210) O 184986

(111) **255323**
(220) 30.10.2002
(320) 30.10.2002
(442) 12.03.2003
(151) 25.06.2003
(180) 30.10.2012
(730) **BOVI CONSULTING, s.r.o.**, Přemyslova 830,
Libušín, Česká republika

(210) O 185094

(111) **255324**
(220) 30.10.2002
(320) 30.10.2002
(442) 12.03.2003
(151) 25.06.2003
(180) 30.10.2012
(730) **BOVI CONSULTING s.r.o.**, Přemyslova 830,
Libušín, Česká republika

(210) O 185095

(111) **255325**
(220) 30.10.2002
(320) 30.10.2002

| | |
|---|---|
| (442) 12.03.2003 | (210) O 185138 |
| (151) 25.06.2003 | |
| (180) 30.10.2012 | |
| (730) TOTAL FINA ELF SA , 2 Place de la Coupole, La Défense 6, Courbevoie, Francie | (111) 255332 |
| (210) O 185097 | (220) 26.11.2002 |
| | (320) 26.11.2002 |
| | (442) 12.03.2003 |
| | (151) 25.06.2003 |
| | (180) 26.11.2012 |
| | (730) DUOMIS s.r.o. , Kekulova 675/42, Ústí nad Labem, Česká republika |
| | (210) O 185140 |
| | |
| (111) 255326 | (111) 255333 |
| (220) 30.10.2002 | (220) 26.11.2002 |
| (320) 30.10.2002 | (320) 26.11.2002 |
| (442) 12.03.2003 | (442) 12.03.2003 |
| (151) 25.06.2003 | (151) 25.06.2003 |
| (180) 30.10.2012 | (180) 26.11.2012 |
| (730) Miroslav Horák , Tyršova 104, Třebechovice, Česká republika | (730) DUOMIS s.r.o. , Kekulova 675/42, Ústí nad Labem, Česká republika |
| (210) O 185107 | (210) O 185141 |
| | |
| (111) 255327 | (111) 255334 |
| (220) 30.10.2002 | (220) 26.11.2002 |
| (320) 30.10.2002 | (320) 26.11.2002 |
| (442) 12.03.2003 | (442) 12.03.2003 |
| (151) 25.06.2003 | (151) 25.06.2003 |
| (180) 30.10.2012 | (180) 26.11.2012 |
| (730) LINET, spol. s r.o. , Želevčice 5, Slaný, Česká republika | (730) DUOMIS s.r.o. , Kekulova 675/42, Ústí nad Labem, Česká republika |
| (210) O 185113 | (210) O 185142 |
| | |
| (111) 255328 | (111) 255335 |
| (220) 30.10.2002 | (220) 26.11.2002 |
| (320) 30.10.2002 | (320) 26.11.2002 |
| (442) 12.03.2003 | (442) 12.03.2003 |
| (151) 25.06.2003 | (151) 25.06.2003 |
| (180) 30.10.2012 | (180) 26.11.2012 |
| (730) LINET, spol. s r.o. , Želevčice 5, Slaný, Česká republika | (730) DUOMIS s.r.o. , Kekulova 675/42, Ústí nad Labem, Česká republika |
| (210) O 185114 | (210) O 185143 |
| | |
| (111) 255329 | (111) 255336 |
| (220) 30.10.2002 | (220) 26.11.2002 |
| (320) 30.10.2002 | (320) 26.11.2002 |
| (442) 12.03.2003 | (442) 12.03.2003 |
| (151) 25.06.2003 | (151) 25.06.2003 |
| (180) 30.10.2012 | (180) 26.11.2012 |
| (730) LINET, spol. s r.o. , Želevčice 5, Slaný, Česká republika | (730) DUOMIS s.r.o. , Kekulova 675/42, Ústí nad Labem, Česká republika |
| (210) O 185115 | (210) O 185144 |
| | |
| (111) 255330 | (111) 255337 |
| (220) 30.10.2002 | (220) 26.11.2002 |
| (320) 30.10.2002 | (320) 26.11.2002 |
| (442) 12.03.2003 | (442) 12.03.2003 |
| (151) 25.06.2003 | (151) 25.06.2003 |
| (180) 30.10.2012 | (180) 26.11.2012 |
| (730) LINET, spol. s r.o. , Želevčice 5, Slaný, Česká republika | (730) DUOMIS s.r.o. , Kekulova 675/42, Ústí nad Labem, Česká republika |
| (210) O 185116 | (210) O 185145 |
| | |
| (111) 255331 | (111) 255338 |
| (220) 26.11.2002 | (220) 26.11.2002 |
| (320) 26.11.2002 | (320) 26.11.2002 |
| (442) 12.03.2003 | |
| (151) 25.06.2003 | |
| (180) 26.11.2012 | |
| (730) DUOMIS s.r.o. , Kekulova 675/42, Ústí nad Labem, Česká republika | |

- (442) 12.03.2003
(151) 25.06.2003
(180) 26.11.2012
(730) **DUOMIS s.r.o.**, Kekulova 675/42, Ústí nad Labem, Česká republika
(210) O 185146
-
- (111) **255339**
(220) 31.10.2002
(320) 31.10.2002
(442) 12.03.2003
(151) 25.06.2003
(180) 31.10.2012
(730) **RONN Drain Complet s.r.o.**, Jáchymovská 1, Karlovy Vary, Česká republika
(210) O 185160
-
- (111) **255340**
(220) 01.11.2002
(320) 01.11.2002
(442) 12.03.2003
(151) 25.06.2003
(180) 01.11.2012
(730) **Anna Lotan ČR s.r.o.**, Radlická 28/663, Praha 5, Česká republika
(210) O 185219
-
- (111) **255341**
(220) 04.11.2002
(320) 04.11.2002
(442) 12.03.2003
(151) 25.06.2003
(180) 04.11.2012
(730) **SUFEX, spol. s r.o.**, V Lipkách 647, Praha 5, Česká republika
(210) O 185258
-
- (111) **255342**
(220) 04.11.2002
(320) 04.11.2002
(442) 12.03.2003
(151) 25.06.2003
(180) 04.11.2012
(730) **SUFEX, spol. s r.o.**, V Lipkách 647, Praha 5, Česká republika
(210) O 185259
-
- (111) **255343**
(220) 04.11.2002
(320) 04.11.2002
(442) 12.03.2003
(151) 25.06.2003
(180) 04.11.2012
(730) **Eva Geaneyová**, U Trati 6/398, Praha 10, Česká republika
(210) O 185261
-
- (111) **255344**
(220) 04.11.2002
(320) 04.11.2002
(442) 12.03.2003
(151) 25.06.2003
(180) 04.11.2012
(730) **G7, a.s.**, Tylova 541, Litvínov, Česká republika
-
- (210) O 185262
-
- (111) **255345**
(220) 05.11.2002
(320) 05.11.2002
(442) 12.03.2003
(151) 25.06.2003
(180) 05.11.2012
(730) **SCHUSS PRAHA spol. s r.o.**, Weilova 2, Praha 10, Česká republika
(210) O 185314
-
- (111) **255346**
(220) 05.11.2002
(320) 05.11.2002
(442) 12.03.2003
(151) 25.06.2003
(180) 05.11.2012
(730) **Pharmacia & Upjohn Company**, 100 Route 206 North, Peapack, Spojené státy americké, New Jersey
(210) O 185315
-
- (111) **255347**
(220) 05.11.2002
(320) 05.11.2002
(442) 12.03.2003
(151) 25.06.2003
(180) 05.11.2012
(730) **Dřevoterm spol. s r.o.**, Březová 60, Meziměstí, Česká republika
(210) O 185318
-
- (111) **255348**
(220) 05.11.2002
(320) 05.11.2002
(442) 12.03.2003
(151) 25.06.2003
(180) 05.11.2012
(730) **KSK BONO s.r.o.**, Bezručova 607, Česká Skalice, Česká republika
(210) O 185319
-
- (111) **255349**
(220) 07.11.2002
(320) 07.11.2002
(442) 12.03.2003
(151) 25.06.2003
(180) 07.11.2012
(730) **CZECH AIR FORCE BENEVOLENT FUND'S AGENCY s.r.o.**, Ocelářská - Matějkovy domy 799, Praha 9, Česká republika
(210) O 185368
-
- (111) **255350**
(220) 08.11.2002
(320) 08.11.2002
(442) 12.03.2003
(151) 25.06.2003
(180) 08.11.2012
(730) **MANUS, spol. s r.o.**, U Stavoservisu 1, Praha 10 - Malešice, Česká republika
(210) O 185434
-
- (111) **255351**

| | |
|---|--|
| (220) 08.11.2002 | (730) Český Mobil a.s. , Vinohradská 167, Praha 10, Česká republika |
| (320) 08.11.2002 | (210) O 185512 |
| (442) 12.03.2003 | |
| (151) 25.06.2003 | |
| (180) 08.11.2012 | |
| (730) RVT Galaxie, a.s. , Pod Strání 480, Hradec Králové, Česká republika | (111) 255358 |
| (210) O 185435 | (220) 13.11.2002 |
| | (320) 13.11.2002 |
| | (442) 12.03.2003 |
| | (151) 25.06.2003 |
| | (180) 13.11.2012 |
| | (730) ALLOCCO s.r.o. , Březinova 62, Jihlava, Česká republika |
| | (210) O 185513 |
| | |
| (111) 255352 | (111) 255359 |
| (220) 08.11.2002 | (220) 13.11.2002 |
| (320) 08.11.2002 | (320) 13.11.2002 |
| (442) 12.03.2003 | (442) 12.03.2003 |
| (151) 25.06.2003 | (151) 25.06.2003 |
| (180) 08.11.2012 | (180) 13.11.2012 |
| (730) RVT Galaxie, a.s. , Pod Strání 480, Hradec Králové, Česká republika | (730) MADETA a.s. , Rudolfovská 246/83, České Budějovice, Česká republika |
| (210) O 185436 | (210) O 185514 |
| | |
| (111) 255353 | (111) 255360 |
| (220) 11.11.2002 | (220) 13.11.2002 |
| (320) 11.11.2002 | (320) 13.11.2002 |
| (442) 12.03.2003 | (442) 12.03.2003 |
| (151) 25.06.2003 | (151) 25.06.2003 |
| (180) 11.11.2012 | (180) 13.11.2012 |
| (730) VALTECH TORS, v.o.s. , Dolní Bojanovice 852, Česká republika | (730) Zdeněk Janoušek - Boma , Murmaňská 5, Praha 10, Česká republika |
| (210) O 185456 | (210) O 185517 |
| | |
| (111) 255354 | (111) 255361 |
| (220) 11.11.2002 | (220) 13.11.2002 |
| (320) 11.11.2002 | (320) 13.11.2002 |
| (442) 12.03.2003 | (442) 12.03.2003 |
| (151) 25.06.2003 | (151) 25.06.2003 |
| (180) 11.11.2012 | (180) 13.11.2012 |
| (730) FASS, spol. s r.o. , Jihlavská 1007, Žďár nad Sázavou, Česká republika | (730) Schering-Plough Ltd. , Töpferstrasse 5, Lucerne, Švýcarsko |
| (210) O 185461 | (210) O 185530 |
| | |
| (111) 255355 | (111) 255362 |
| (220) 13.11.2002 | (220) 13.11.2002 |
| (320) 13.11.2002 | (320) 13.11.2002 |
| (442) 12.03.2003 | (442) 12.03.2003 |
| (151) 25.06.2003 | (151) 25.06.2003 |
| (180) 13.11.2012 | (180) 13.11.2012 |
| (730) RAVEN Consulting, spol. s r.o. , Staňkova 18/103, Brno, Česká republika | (730) Schering-Plough Ltd. , Töpferstrasse 5, Lucerne, Švýcarsko |
| (210) O 185510 | (210) O 185531 |
| | |
| (111) 255356 | (111) 255363 |
| (220) 13.11.2002 | (220) 13.11.2002 |
| (320) 13.11.2002 | (320) 13.11.2002 |
| (442) 12.03.2003 | (442) 12.03.2003 |
| (151) 25.06.2003 | (151) 25.06.2003 |
| (180) 13.11.2012 | (180) 13.11.2012 |
| (730) SLUNCE, spol. s r.o. , Kounicova 22, Brno, Česká republika | (730) PHARMACIA & UPJOHN COMPANY , 100 Route 206 North, Peapack, Spojené státy americké, New Jersey |
| (210) O 185511 | (210) O 185532 |
| | |
| (111) 255357 | |
| (220) 13.11.2002 | |
| (320) 13.11.2002 | |
| (442) 12.03.2003 | |
| (151) 25.06.2003 | |
| (180) 13.11.2012 | |

(111) **255364**
 (220) 18.11.2002
 (320) 18.11.2002
 (442) 12.03.2003
 (151) 25.06.2003
 (180) 18.11.2012
 (730) **PRAGOFLORESERVIS spol. s r.o.**, V Mokřínách
 8, Praha 4, Česká republika
 (210) O 185751

(111) **255365**
 (220) 19.11.2002
 (320) 19.11.2002
 (442) 12.03.2003
 (151) 25.06.2003
 (180) 19.11.2012
 (730) **Václav Hrbek - BODY HF**, Augustinova 2074,
 Praha 4 - Chodov, Česká republika
 (210) O 185793

(111) **255366**
 (220) 19.11.2002
 (320) 19.11.2002
 (442) 12.03.2003
 (151) 25.06.2003
 (180) 19.11.2012
 (730) **Sláma Miroslav**, Krkonošská 8, Praha 2, Česká
 republika
 (210) O 185802

(111) **255367**
 (220) 19.11.2002
 (320) 19.11.2002
 (442) 12.03.2003
 (151) 25.06.2003
 (180) 19.11.2012
 (730) **MONSANTO TECHNOLOGY LLC**, 800 North
 Lindbergh Boulevard, St. Louis, Spojené státy
 americké, Missouri
 (210) O 185803

(111) **255368**
 (220) 19.11.2002
 (320) 19.11.2002
 (442) 12.03.2003
 (151) 25.06.2003
 (180) 19.11.2012
 (730) **Raiffeisenbank a.s.**, Vodičkova 38, Praha 1,
 Česká republika
 (210) O 185804

(111) **255369**
 (220) 19.11.2002
 (320) 19.11.2002
 (442) 12.03.2003
 (151) 25.06.2003
 (180) 19.11.2012
 (730) **D+K Drmela, s.r.o.**, Nádražní 1844/153, Ostrava
 - Moravská Ostrava, Česká republika
 (210) O 185811

(111) **255370**
 (220) 19.11.2002
 (320) 19.11.2002
 (442) 12.03.2003

(151) 25.06.2003
 (180) 19.11.2012
 (730) **Vejražka Štěpán**, Donská 937, Liberec, Česká
 republika
 (210) O 185814

(111) **255371**
 (220) 23.11.2002
 (320) 23.11.2002
 (442) 12.03.2003
 (151) 25.06.2003
 (180) 23.11.2012
 (730) **LIGNIS s.r.o.**, Kvítkovice 1522, Otrokovice,
 Česká republika
 (210) O 185918

(111) **255372**
 (220) 25.11.2002
 (320) 25.11.2002
 (442) 12.03.2003
 (151) 25.06.2003
 (180) 25.11.2012
 (730) **VOLMAR, spol. s r.o.**, Senovážné nám. 22,
 Praha 1, Česká republika
 (210) O 185966

(111) **255373**
 (220) 26.11.2002
 (320) 26.11.2002
 (442) 12.03.2003
 (151) 25.06.2003
 (180) 26.11.2012
 (730) **Czech Computer s.r.o.**, Sedlice 67, Rožmitál
 pod Třemšínem, Česká republika
 (210) O 185979

(111) **255374**
 (220) 26.11.2002
 (320) 26.11.2002
 (442) 12.03.2003
 (151) 25.06.2003
 (180) 26.11.2012
 (730) **AHORN CZ, s.r.o.**, Vlkoš 343, Vlkoš u Kyjova,
 Česká republika
 (210) O 185980

(111) **255375**
 (220) 26.11.2002
 (320) 26.11.2002
 (442) 12.03.2003
 (151) 25.06.2003
 (180) 26.11.2012
 (730) **AHORN CZ, s.r.o.**, Vlkoš 343, Vlkoš u Kyjova,
 Česká republika
 (210) O 185981

(111) **255376**
 (220) 26.11.2002
 (320) 26.11.2002
 (442) 12.03.2003
 (151) 25.06.2003
 (180) 26.11.2012
 (730) **AHORN CZ, s.r.o.**, Vlkoš 343, Vlkoš u Kyjova,
 Česká republika

(210) O 185982

(111) **255377**

(220) 26.11.2002

(320) 26.11.2002

(442) 12.03.2003

(151) 25.06.2003

(180) 26.11.2012

(730) **AHORN CZ, s.r.o.**, Vlkoš 343, Vlkoš u Kyjova,
Česká republika

(210) O 185983

(111) **255378**

(220) 26.11.2002

(320) 26.11.2002

(442) 12.03.2003

(151) 25.06.2003

(180) 26.11.2012

(730) **AHORN CZ, s.r.o.**, Vlkoš 343, Vlkoš u Kyjova,
Česká republika

(210) O 185984

(111) **255379**

(220) 26.11.2002

(320) 26.11.2002

(442) 12.03.2003

(151) 25.06.2003

(180) 26.11.2012

(730) **AHORN CZ, s.r.o.**, Vlkoš 343, Vlkoš u Kyjova,
Česká republika

(210) O 185985

(111) **255380**

(220) 26.11.2002

(320) 26.11.2002

(442) 12.03.2003

(151) 25.06.2003

(180) 26.11.2012

(730) **AHORN CZ, s.r.o.**, Vlkoš 343, Vlkoš u Kyjova,
Česká republika

(210) O 185986

(111) **255381**

(220) 26.11.2002

(320) 26.11.2002

(442) 12.03.2003

(151) 25.06.2003

(180) 26.11.2012

(730) **Tatramléko s.r.o.**, Kouty 53, Hlinsko v Čechách,
Česká republika

(210) O 185987

(111) **255382**

(220) 26.11.2002

(320) 26.11.2002

(442) 12.03.2003

(151) 25.06.2003

(180) 26.11.2012

(730) **Tatramléko s.r.o.**, Kouty 53, Hlinsko v Čechách,
Česká republika

(210) O 185988

(111) **255383**

(220) 26.11.2002

(320) 26.11.2002

(442) 12.03.2003

(151) 25.06.2003

(180) 26.11.2012

(730) **BHC Jílové u Prahy, a.s.**, Čs. armády, Jílové u
Prahy, Česká republika

(210) O 185989

(111) **255384**

(220) 26.11.2002

(320) 26.11.2002

(442) 12.03.2003

(151) 25.06.2003

(180) 26.11.2012

(730) **MUDr. Radka Středová**, Pod špitálem 1355,
Praha 5 - Zbraslav, Česká republika

(210) O 185995

(111) **255385**

(220) 26.11.2002

(320) 26.11.2002

(442) 12.03.2003

(151) 25.06.2003

(180) 26.11.2012

(730) **Intecha, spol. s r.o.**, Argetinská 320/34, Praha 7,
Česká republika

(210) O 185999

(111) **255386**

(220) 28.11.2002

(320) 28.11.2002

(442) 12.03.2003

(151) 25.06.2003

(180) 28.11.2012

(730) **Milan Rambousek**, Jana Masaryka 1318, Hradec
Králové, Česká republika

(210) O 186057

(111) **255387**

(220) 03.12.2002

(320) 03.12.2002

(442) 12.03.2003

(151) 25.06.2003

(180) 03.12.2012

(730) **Prague Travel Ltd., s.r.o.**, Ukrajinská 15, Brno,
Česká republika

(210) O 186294

(111) **255388**

(220) 03.12.2002

(320) 03.12.2002

(442) 12.03.2003

(151) 25.06.2003

(180) 03.12.2012

(730) **Prague Travel Ltd., s.r.o.**, Ukrajinská 15, Brno,
Česká republika

(210) O 186295

(111) **255389**

(220) 03.12.2002

(320) 03.12.2002

(442) 12.03.2003

(151) 25.06.2003

(180) 03.12.2012

(730) **Prague Travel Ltd., s.r.o.**, Ukrajinská 15, Brno,
Česká republika

(210) O 186296

(111) **255390**

(220) 03.12.2002

(320) 03.12.2002

(442) 12.03.2003

(151) 25.06.2003

(180) 03.12.2012

(730) **Prague Travel Ltd., s.r.o.**, Ukrajinská 15, Brno,
Česká republika

(210) O 186297

(111) **255391**

(220) 12.12.2002

(320) 12.12.2002

(442) 12.03.2003

(151) 13.06.2003

(180) 12.12.2012

(730) **Global Express, a.s.**, Průhonice 560, Praha -
západ, Česká republika

(210) O 186745

(111) **255392**

(220) 13.12.2002

(320) 13.12.2002

(442) 12.03.2003

(151) 13.06.2003

(180) 13.12.2012

(730) **Hypro Otrokovice, s.r.o.**, Přístavní 568,
Otrokovice, Česká republika

(210) O 186777

(111) **255393**

(220) 16.12.2002

(320) 16.12.2002

(442) 12.03.2003

(151) 13.06.2003

(180) 16.12.2012

(730) **VISIMPEX, a.s.**, Seifertova 33, Přerov, Česká
republika

(210) O 186818

(111) **255394**

(220) 17.12.2002

(320) 17.12.2002

(442) 12.03.2003

(151) 13.06.2003

(180) 17.12.2012

(730) **Yolcu Kerbi**, Obrovského č. p. 2277 - č. or.
10/A, Praha 4 - Chodov, Česká republika

(210) O 186876

(111) **255395**

(220) 17.12.2002

(320) 17.12.2002

(442) 12.03.2003

(151) 13.06.2003

(180) 17.12.2012

(730) **Yolcu Kerbi**, Obrovského č. p. 2277 - č. or.
10/A, Praha 4 - Chodov, Česká republika

(210) O 186896

(111) **255396**

(220) 18.12.2002

(320) 18.12.2002

(442) 12.03.2003

(151) 13.06.2003

(180) 18.12.2012

(730) **PRO.MED.CS Praha a.s.**, Telčská 1, Praha 4,
Česká republika

(210) O 186920

(111) **255397**

(220) 18.12.2002

(320) 18.12.2002

(442) 12.03.2003

(151) 13.06.2003

(180) 18.12.2012

(730) **PRO.MED.CS Praha a.s.**, Telčská 1, Praha 4,
Česká republika

(210) O 186921

(111) **255398**

(220) 18.12.2002

(320) 18.12.2002

(442) 12.03.2003

(151) 13.06.2003

(180) 18.12.2012

(730) **PRO.MED CS Praha a.s.**, Telčská 1, Praha 4,
Česká republika

(210) O 186922

(111) **255399**

(220) 18.12.2002

(320) 18.12.2002

(442) 12.03.2003

(151) 13.06.2003

(180) 18.12.2012

(730) **INTERFOOD Ltd., s. r. o.**, Zábřeh 145, Dolní
Benešov, Česká republika

(210) O 186953

(111) **255400**

(220) 19.12.2002

(320) 19.12.2002

(442) 12.03.2003

(151) 13.06.2003

(180) 19.12.2012

(730) **Ing. Rudolf Mašek**, Prokopova 1573, Vlašim,
Česká republika

(210) O 186968

(111) **255401**

(220) 19.12.2002

(320) 19.12.2002

(442) 12.03.2003

(151) 13.06.2003

(180) 19.12.2012

(730) **Daniel Vodička**, Luby 192, Klatovy 1, Česká
republika

(210) O 187000

(111) **255402**

(220) 19.12.2002

(320) 19.12.2002

(442) 12.03.2003

(151) 13.06.2003

(180) 19.12.2012

(730) **Daniel Vodička**, Luby 192, Klatovy 1, Česká
republika

(210) O 187002

(111) **255403**

(220) 20.12.2002

(320) 20.12.2002

(442) 12.03.2003

(151) 13.06.2003

(180) 20.12.2012

(730) **LG Trade, a. s.**, Na Hořici 65, Dobrovíz, Česká republika

(210) O 187080

(111) **255404**

(220) 23.12.2002

(320) 23.12.2002

(442) 12.03.2003

(151) 13.06.2003

(180) 23.12.2012

(730) **PRO.MED.CS Praha a.s.**, Telčská 1, Praha 4, Česká republika

(210) O 187140

(111) **255405**

(220) 23.12.2002

(320) 23.12.2002

(442) 12.03.2003

(151) 13.06.2003

(180) 23.12.2012

(730) **PRO.MED.CS Praha a.s.**, Telčská 1, Praha 4, Česká republika

(210) O 187141

(111) **255406**

(220) 30.12.2002

(320) 30.12.2002

(442) 12.03.2003

(151) 25.06.2003

(180) 30.12.2012

(730) **Miloš Šedivý**, M. Kopeckého 4824, Chomutov, Česká republika

(210) O 187215

(111) **255407**

(220) 02.01.2003

(320) 02.01.2003

(442) 12.03.2003

(151) 25.06.2003

(180) 02.01.2013

(730) **INTERFOOD Ltd. spol. s r. o.**, Zábřeh 145, Dolní Benešov, Česká republika

(210) O 187266

(111) **255408**

(220) 07.01.2003

(320) 07.01.2003

(442) 12.03.2003

(151) 25.06.2003

(180) 07.01.2013

(730) **TC Transcentrum, s. r. o.**, Bezručova 317/II, Mladá Boleslav, Česká republika

(210) O 187321

(111) **255409**

(220) 07.01.2003

(320) 07.01.2003

(442) 12.03.2003

(151) 25.06.2003

(180) 07.01.2013

(730) **TC Transcentrum, s. r. o.**, Bezručova 317/II, Mladá Boleslav, Česká republika

(210) O 187323

(111) **255410**

(220) 10.01.2003

(320) 10.01.2003

(442) 12.03.2003

(151) 25.06.2003

(180) 10.01.2013

(730) **Škoda Auto, a. s.**, Tř. Václava Klementa 869, Mladá Boleslav, Česká republika

(210) O 187457

(111) **255411**

(220) 15.01.2003

(320) 15.01.2003

(442) 12.03.2003

(151) 25.06.2003

(180) 15.01.2013

(730) **FAB, a.s.**, Strojnická 633, Rychnov nad Kněžnou, Česká republika

(210) O 187585

(111) **255412**

(220) 20.01.2003

(320) 20.01.2003

(442) 12.03.2003

(151) 25.06.2003

(180) 20.01.2013

(730) **NT Publishing, s.r.o.**, Na Strži 10/290, Praha 4, Česká republika

(210) O 187737

(111) **255413**

(220) 21.01.2003

(320) 21.01.2003

(442) 12.03.2003

(151) 25.06.2003

(180) 21.01.2013

(730) **TOMIL s.r.o.**, Gen. Svatoně 149/IV, Vysoké Mýto, Česká republika

(210) O 187759

(111) **255414**

(220) 21.01.2003

(320) 21.01.2003

(442) 12.03.2003

(151) 25.06.2003

(180) 21.01.2013

(730) **TOMIL s.r.o.**, Gen. Svatoně 149/IV, Vysoké Mýto, Česká republika

(210) O 187761

(111) **255415**

(220) 21.01.2003

(320) 21.01.2003

(442) 12.03.2003

(151) 25.06.2003

(180) 21.01.2013

(730) **TOMIL s.r.o.**, Gen. Svatoně 149/IV, Vysoké Mýto, Česká republika

(210) O 187763

(111) **255416**

(220) 30.10.2002

(320) 30.10.2002

(442) 12.03.2003

(151) 26.06.2003

(180) 30.10.2012

(730) **Vojtěch Ocelka**, Obeciny 4113, Zlín, Česká
republika

(210) O 185074

**Zápis ochranných známek se změnou
ve vztahu ke zveřejněným přihláškám.**

Číselný přehled

254765, 254766, 254767, 254772, 254778, 254782, 254793, 254794, 254799, 254804, 254811, 254819, 254820, 254871, 254888,
254889, 254913, 254914, 254939, 254969, 254976, 255001, 255069, 255178

Zápis ochranných známek se změnou ve vztahu ke zveřejněným přihláškám

- (111) **254765**
 (220) 20.08.1996
 (320) 20.08.1996
 (442) 17.04.2002
 (151) 25.06.2003
 (180) 20.08.2006
 (540) **CONCEPT MILLENNIUM**
 (730) **MILLENNIUM Praha a.s.**, Klimentská 30, Praha 1, Česká republika
 (740) JUDr. Chlumská Karla, AK Svoboda, Chlumská, Kordač, Chrůma, Hradešinská 4, Praha 10
 (510) (3) čisticí prostředky; (6) koňské podkovy, propagační předměty kovové; (8) nářadí a nástroje s ručním pohonem používané při chovu koní; (16) propagační předměty z papíru a lepenky, papírenské zboží, fotografie, hrací karty; (18) propagační předměty z kůže a imitace kůže, potřeby pro jízdu na koních a koňské dostihy; (20) nábytek a výrobky pro dekoraci a volný čas nejmenovaný v jiných třídách ze dřeva, korku, rákosu, rohu, kosti, slonoviny, kostic, želvoviny, jantaru, perleti, mořské pěny, a z náhražek těchto materiálů, propagační předměty z těchto materiálů; (21) hřebeny a mycí houby, kartáče, náčiní a nádoby pro domácnost (nikoliv z drahých kovů či jejich slitin), sklo, porcelán a majolika neobsažená v jiných třídách, čisticí prostředky; (22) lana, provazy, plachty, plachtoviny, stany, pytle, sítě neobsažené v jiných třídách; (24) tkaniny a textilní výrobky, neobsažené v jiných třídách; (25) oděvy, obuv a kloboučnické zboží; (26) umělé rostliny; (27) koberce, rohožky, rohože a jiné krytiny podlah a stěn; (28) hry a hračky s motivy koní, houpací koně; (29) maso, ryby, drůbež a zvěřina, masové výtažky, ovoce a zelenina konzervované, sušené a zavařené, želé, džemy, kompoty, vejce, mléko a mléčné výrobky, oleje a tuky jedlé; (30) káva, čaj, kakao, cukr, rýže, tapioka, kávové náhražky, med, sirup melasový, droždí pro kynutí, sůl, hořčice, ocet, omáčky, koření, led pro osvěžení; (31) koně, osivo, krmivo, rostliny a přírodní květiny; (32) piva, nealkoholické nápoje studené i teplé; (33) alkoholické nápoje; (34) zápalky, zapalovače, dýmky, krabice na tabákové výrobky, popelníky jiné potřeby pro kuřáky; (35) všechny formy a prostředky propagace ve všech druzích komunikačních prostředků a všemi druhy nosičů informací, pořádání kulturních, sportovních, obchodních a zábavních akcí k propagacím, distribuce propagačních materiálů, marketingové a reklamní poradenství, vytváření pozitivních vztahů s veřejností (public relations); (39) doprava na koních nebo s užitím koní; (41) provozování koňské jízďárny, pořádání jezdeckých soutěží, vzdělávání v oblasti chovu koní a jezdeckého sportu, výuka v jízdě na koni.
- (511) 3, 6, 8, 16, 18, 20, 21, 22, 24, 25, 26, 27, 28, 29, 30, 31, 32, 33, 34, 35, 39, 41
 (210) O 113978
-
- (111) **254766**
 (220) 20.08.1996
 (320) 20.08.1996
 (442) 17.04.2002
 (151) 25.06.2003
 (180) 20.08.2006
 (540) **MILLENNIUM PRAHA**
 (730) **MILLENNIUM PRAHA a.s.**, Klimentská 30, Praha 1, Česká republika
- (740) JUDr. Chlumská Karla, AK Svoboda, Chlumská, Kordač, Chrůma, Hradešinská 4, Praha 10
 (510) (3) čisticí prostředky; (5) výrobky veterinářské pro koně, dezinfekční přípravky pro koně, výrobky pro hubení škodlivých zvířat vyskytujících se při chovu koní; (6) kovové výrobky, které nejsou uvedeny v jiných třídách, sloužící pro účely chovu koní a jezdeckého sportu, koňské podkovy, propagační předměty kovové; (8) nářadí a nástroje s ručním pohonem používané při chovu koní; (10) přístroje, zařízení a nábytek pro veterinární péči o koně; (16) propagační předměty z papíru a lepenky, papírenské zboží, fotografie, hrací karty; (18) propagační předměty z kůže a imitace kůže, přikrývky na koně, potřeby pro jízdu na koních a koňské dostihy; (20) nábytek a výrobky pro dekoraci a volný čas nejmenovaný v jiných třídách ze dřeva, korku, rákosu, rohu, kosti, slonoviny, kostic, želvoviny, jantaru, perleti, mořské pěny, a z náhražek těchto materiálů, propagační předměty z těchto materiálů; (21) hřebeny a mycí houby, kartáče, náčiní a nádoby pro domácnost (nikoliv z drahých kovů či jejich slitin), sklo, porcelán a majolika neobsažená v jiných třídách, čisticí prostředky; (22) lana, provazy, plachty, plachtoviny, stany, pytle, sítě neobsažené v jiných třídách; (24) tkaniny a textilní výrobky, neobsažené v jiných třídách; (25) oděvy, obuv a kloboučnické zboží; (26) umělé rostliny; (27) koberce, rohožky, rohože a jiné krytiny podlah a stěn, koberce, rohožky, rohože a jiné krytiny podlah pro koňské stáje; (28) hry a hračky s motivy koní, houpací koně; (29) maso, ryby, drůbež a zvěřina, masové výtažky, ovoce a zelenina konzervované, sušené a zavařené, želé, džemy, kompoty, vejce, mléko a mléčné výrobky, oleje a tuky jedlé; (30) káva, čaj, kakao, cukr, rýže, tapioka, kávové náhražky, med, sirup melasový, droždí pro kynutí, sůl, hořčice, ocet, omáčky, koření, led pro osvěžení; (31) krmivo pro koně, osivo, krmivo, rostliny a přírodní květiny, koně; (32) piva, nealkoholické nápoje studené i teplé; (33) alkoholické nápoje; (34) zápalky, zapalovače, dýmky, krabice na tabákové výrobky, popelníky jiné potřeby pro kuřáky; (35) všechny formy a prostředky propagace ve všech druzích komunikačních prostředků a všemi druhy nosičů informací, pořádání kulturních, sportovních, obchodních a zábavních akcí k propagacím, distribuce propagačních materiálů, marketingové a reklamní poradenství, vytváření pozitivních vztahů s veřejností (public relations); (39) doprava na koních nebo s užitím koní; (41) provozování koňské jízďárny, pořádání jezdeckých soutěží, vzdělávání v oblasti chovu koní a jezdeckého sportu, výuka v jízdě na koni.
- (511) 3, 5, 6, 8, 10, 16, 18, 20, 21, 22, 24, 25, 26, 27, 28, 29, 30, 31, 32, 33, 34, 35, 39, 41
 (210) O 113979
-
- (111) **254767**
 (220) 20.08.1996
 (320) 20.08.1996
 (442) 14.08.2002
 (151) 25.06.2003
 (180) 20.08.2006
 (540) **MILLENNIUM**
 (730) **MILLENNIUM PRAHA a.s.**, Klimentská 30, Praha 1, Česká republika

- (740) JUDr. Chlumská Karla, AK Svoboda, Chlumská, Kordač, Chrůma, Hradešínská 4, Praha 10
- (510) (3) čisticí prostředky; (6) koňské podkovy, propagační předměty kovové; (8) nářadí a nástroje s ručním pohonem používané při chovu koní; (16) propagační předměty z papíru a lepenky, papírenské zboží, fotografie, hrací karty; (18) propagační předměty z kůže a imitace kůže, potřeby pro jízdu na koních a koňské dostihy; (20) nábytek a výrobky pro dekoraci a volný čas nejmenovaný v jiných třídách ze dřeva, korku, rákosu, rohu, kosti, slonoviny, kostic, želvoviny, jantaru, perleti, mořské pěny, a z náhražek těchto materiálů, propagační předměty z těchto materiálů; (21) hřebeny a mycí houby, kartáče, náčiní a nádoby pro domácnost (nikoliv z drahých kovů či jejich slitin), sklo, porcelán a majolika neobsažená v jiných třídách, čisticí prostředky; (22) lana, provazy, plachty, plachtoviny, stany, pytle, sítě neobsažené v jiných třídách; (24) tkaniny a textilní výrobky, neobsažené v jiných třídách; (25) oděvy, obuv a kloboučnické zboží; (26) umělé rostliny; (27) koberce, rohožky, rohože a jiné krytiny podlah a stěn; (31) osiva, krmiva a přírodní květiny; (39) doprava na koních nebo s užitím koní; (41) provozování koňské jízďárny, pořádání jezdeckých soutěží, vzdělávání v oblasti chovu koní a jezdeckého sportu, výuka v jždě na koni.
- (511) 3, 6, 8, 16, 18, 20, 21, 22, 24, 25, 26, 27, 31, 39, 41
(210) O 113980

- (111) **254772**
(220) 09.02.1999
(320) 09.02.1999
(442) 12.01.2000
(151) 25.06.2003
(180) 09.02.2009
(540)



- (730) **AppecAstro, spol. s r.o.**, Družstevní 24, Ořechov, Česká republika
- (740) Kořistka Martin, Karpatská 3, p.o.box 8, Brno 25
- (510) (35) informace obchodní, zprostředkování informací, tvorba informačních databází a databázových systémů, jejich správa a poskytování informací z nich, ekonomické a organizační poradenství, zprostředkování obchodních záležitostí pro strojírenskou výrobu.
- (511) 35
(210) O 139907

- (111) **254778**
(220) 05.10.1999
(320) 05.10.1999
(442) 16.05.2001
(151) 25.06.2003
(180) 05.10.2009
(540)

SANTOS

- (730) **WTM s.r.o.**, U dubu 53, Praha 4, Česká republika
- (510) (32) nealkoholické nápoje všeho druhu, pivo; (41) výchovná a zábavní činnost, produkční a agenturní činnost v oblasti kultury.
- (511) 32, 41
(210) O 147598

- (111) **254782**
(220) 18.01.2000
(320) 18.01.2000
(442) 16.05.2001
(151) 25.06.2003
(180) 18.01.2010
(540)

OSKAR

- (730) **Český Mobil a.s.**, Vinohradská 167, Praha 10, Česká republika
- (740) Mgr. Pomaizlová Karin, advokátka, Na Příkopě 19, Praha 1
- (510) (9) telefonní přístroje; (38) telekomunikační služby včetně provozování sítě mobilních telefonů.
- (511) 9, 38
(210) O 150940

- (111) **254793**
(220) 14.11.2000
(320) 14.11.2000
(442) 14.11.2001
(151) 25.06.2003
(180) 14.11.2010
(540)



- (730) **Ing. Tůma Jan - SOLETA**, Na výsluní 1227, Chotěboř, Česká republika
- (740) Ing. Novotný Jaroslav, Římská 45, Praha 2
- (510) (35) zprostředkovatelská činnost v reklamní činnosti a v obchodě; (36) pronájem prostorů bytových a nebytových; (37) stavební činnost - provádění staveb, jejich změny a odstraňování staveb, pronájem stavební mechanizace a vysavačů; (39) pronájem přívěsných vozíků; (41) školicí činnost v oblasti stavebnictví; (42) pronájem nápojových automatů.
- (511) 35, 36, 37, 39, 41, 42
(210) O 160985

- (111) **254794**
(220) 14.11.2000
(320) 14.11.2000
(442) 14.11.2001
(151) 25.06.2003
(180) 14.11.2010
(540)

SOLETA

- (730) **Ing. Tůma Jan - SOLETA**, Na výsluní 1227, Chotěboř, Česká republika
- (740) Ing. Novotný Jaroslav, Římská 45, Praha 2
- (510) (35) zprostředkovatelská činnost v reklamní činnosti a v obchodě; (36) pronájem prostorů bytových a nebytových; (37) stavební činnost - provádění staveb, jejich změny a odstraňování staveb, pronájem stavební mechanizace a vysavačů; (39) pronájem přívěsných vozíků; (41) školicí činnost v oblasti stavebnictví; (42) pronájem nápojových automatů.
- (511) 35, 36, 37, 39, 41, 42
(210) O 160986

- (111) **254799**
(220) 20.12.2000
(320) 20.12.2000

(442) 11.04.2001
 (151) 25.06.2003
 (180) 20.12.2010
 (540)



(730) **Lobby Česká republika s. r. o.**, Amfórová 1885,
 Praha 5, Česká republika
 (510) (35) služby ekonomických poradců; (41) sportovní a
 kulturní aktivity.
 (590) Barevná
 (511) 35, 41
 (210) O 162577

(111) **254804**
 (220) 09.05.2001
 (320) 09.05.2001
 (442) 12.12.2001
 (151) 25.06.2003
 (180) 09.05.2011
 (540)



(730) **McDONALD'S CORPORATION, společnost
 zřízená podle zák. státu Delaware**, One McDonald's
 Plaza, Oak Brook, Illinois, Spojené státy americké,
 Illinois
 (740) JUDr. Zelený Pavel, Společná advokátní kancelář
 Všecka a partneři, Hálkova 2, Praha 2
 (510) (30) káva, čaj; (32) nealkoholické nápoje, ovocné nápoje,
 piva; (42) provozování kavárenského zařízení s podáváním
 nápojů a cukrovinek.
 (511) 30, 32, 42
 (210) O 167133

(111) **254811**
 (220) 19.07.2001
 (320) 19.07.2001
 (442) 15.05.2002
 (151) 25.06.2003
 (180) 19.07.2011
 (540)

HRADNÍ SVÍCE

(730) **VITIS TRADE, s.r.o.**, Sásovská cesta 41, Banská
 Bystrica, Slovenská republika
 (740) Mgr. Machatová Marcela, patentový zástupce, DMH-
 patentová a známková kancelář, Pospíšilova 2, Praha 3
 (510) (32) nealkoholické nápoje všeho druhu, zejména
 nealkoholické aperitivy a koktejly, nekvašené mošty,
 ovocné a zeleninové šťávy a výtažky, přírodní nebo
 šumivé ochucené minerální vody a stolní vody, instantní a
 koncentrované nápoje včetně energetických, dietické
 nápoje neléčebné včetně vitaminizovaných a
 ionizovaných, přípravky na výrobu alkoholických a
 nealkoholických nápojů, například prášky, pastilky,
 koncentráty, sirupy, příchutě, extrakty, výluhy a jiné
 přípravky k přípravě nealkoholických nápojů; (35)
 obchodní zprostředkovatelské služby v oboru

nealkoholických a alkoholických nápojů, inzertní a
 propagační činnost včetně vydávání reklamních a
 náborových textů, organizování, zabezpečování a
 uspořádání propagačních a/nebo komerčních výstav a akcí
 včetně přehlídek výrobků a služeb, obchodní marketing a
 podnikové obchodní poradenství, pomoc při řízení
 obchodní činnosti, obchodní zastupování tuzemských a
 zahraničních firem, dovozní a vývozní obchodní agentura,
 správa obchodních zájmů třetích osob, informační,
 konzultační a poradenské služby v daných oborech; (40)
 zpracování vína a vinných hroznů a lihu včetně
 potravinářských přísad, míchání alkoholických a
 nealkoholických nápojů.

(511) 32, 35, 40
 (210) O 169727

(111) **254819**
 (220) 11.09.2001
 (320) 11.09.2001
 (442) 13.03.2002
 (151) 25.06.2003
 (180) 11.09.2011
 (540)



(730) **SPUTNIK Production, s.r.o.**, Osadní 26, Praha 7,
 Česká republika
 (740) Ing. Kučera Zdeněk, Padělký 548 (P.O.BOX 92), Slušovice
 (510) (3) bělicí přípravky, prací prostředky, přípravky k čištění
 všeho druhu, přípravky k leštění, odmašťování a broušení,
 přípravky na čištění a leštění dřeva; (18) kožená galanterie,
 předměty z kůže a jejich imitací, kabelky, doplňky z kůže a
 jejich imitací, sedlářské a brašnářské výrobky, kabely,
 brašny, batohy; (25) pánské, dámské a dětské oděvy jako
 kalhoty, košile, halenky, svetry, pulovry, kabáty, prádlo,
 spodní prádlo, sportovní oblečení, dětské a kojenecké
 zboží, pláště, kostýmy, zakázkové oděvy, společenské
 modely, plavky, kožešinové oděvy, oblečení a doplňky k
 oblečení, zařazené ve tř. 25, obuv, sportovní obuv, opasky.
 (511) 3, 18, 25
 (210) O 171381

(111) **254820**
 (220) 12.09.2001
 (320) 12.09.2001
 (442) 13.02.2002
 (151) 25.06.2003
 (180) 12.09.2011
 (540)

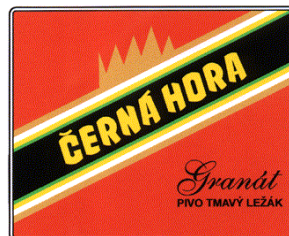

(730) **Pivovar Černá Hora a.s.**, Černá Hora 3/5, Česká
 republika
 (740) Ing. Jandová Marie, Nerudova 1095, Kuřim
 (510) (33) vína, destiláty a jiné alkoholické nápoje; (42) vývoj a
 výzkum nových výrobků v oblasti pivovarnictví a
 sladovnictví, odborné poradenství v oblasti pivovarnictví a
 sladovnictví, hostinská činnost.
 (590) Barevná
 (511) 33, 42

(210) O 171448

(111) **254871**

(220) 09.01.2002

(320) 09.01.2002

(442) 12.03.2003

(151) 25.06.2003

(180) 09.01.2012

(540)

MEXIČAN(730) **MAKOVEC a.s.**, Náměstí T.G. Masaryka 201/23, Prostějov, Česká republika

(740) Ing. Soukup Petr, Patentová kancelář, Švédská 3, Olomouc

(510) (29) čerstvé, mražené, konzervované maso, ryby, drůbež, zvěřina, masové výtahy, masové výrobky, zejména uzeniny, balené masové zboží, masové konzervy, masové pomazánky a paštiky, masové polotovary.

(511) 29

(210) O 175383

(111) **254888**

(220) 08.02.2002

(320) 08.02.2002

(442) 14.08.2002

(151) 25.06.2003

(180) 08.02.2012

(540)

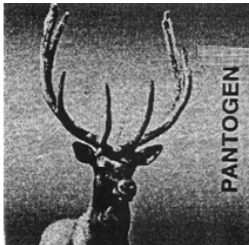
(730) **Krents and Son, spol. s r. o.**, Baarova 1/395, Praha 4, Česká republika

(740) JUDr. Matějka Jan, Advokátní a patentová kancelář Čermák, Hořejš, Myslí, Národní 32, Praha 1

(510) (3) kosmetické a voňavkářské přípravky, přípravky do koupele, zejména soli a pěny, pleťové krémy, přípravky pro péči o vlasy a zuby, toaletní mýdla; (5) farmaceutické, zvěrolékařské, hygienické, dezinfekční a antibakteriální přípravky, fermenty pro farmaceutické účely, dietetické potraviny a výživové doplňky pro lékařské účely, dietní potraviny pro nemocné a děti, obvazy, obinadla a náplasti, bylinné čaje pro lékařské účely, cukrovinky a minerální vody s léčivými přísadami - vše v rámci této třídy; (29) potravinové doplňky ve formě kapslí, želatinových tobolek, tablet, prášků, rozpustných nápojů, přísad do potravin, všechny tyto výrobky s obsahem bohaté směsi aktivních látek z krevní plasmy odolných sibiřských jelenů-maralů s vysokým biologickým účinkem; (32) piva, minerální vody, šumivé nápoje a jiné nápoje nealkoholické, nápoje a šťávy ovocné, sirupy a jiné přípravky ke zhotovování nápojů.

(511) 3, 5, 29, 32

(210) O 176573

(111) **254889**

(220) 11.02.2002

(320) 11.02.2002

(442) 11.09.2002

(151) 25.06.2003

(180) 11.02.2012

(540)

(730) **Ing. Miroslav Škopek**, Slovanské údolí 28, Plzeň, Česká republika

(740) Langrová Irena, Skrétova 48, Plzeň

(510) (9) brýle pro sportovní disciplíny, vybavení pro potápění; (12) sportovní lodě, jízdní a tréninková kola; (16) tiskoviny, periodické a neperiodické publikace, obalové materiály z papíru, kartonu a plastických hmot, psací potřeby, držáky na psací potřeby, kalendáře, knihy, ubrusy, záložky, pohlednice, poznámkové bloky, poutače, reklamní tabule, reklamní předměty spadající do tř. 16, stojany na fotografie a razítka, obaly na nosiče informací; (18) batohy, sportovní tašky; (28) lyže a jejich vybavení, posilovací stroje a zařízení, míče a ostatní kouče, veškeré sportovní rakety, sítě, sportovní ochranné rukavice a chrániče, vosky pro sportovní činnosti, brýle pro sportovní disciplíny, golfové potřeby, vybavení pro hokej, které obsahuje tato třída, trenažéry a posilovací stroje, přístroje pro tělesná cvičení, sáně a brusle ve všech modifikacích.

(511) 9, 12, 16, 18, 28

(210) O 176603

(111) **254913**

(220) 26.03.2002

(320) 26.03.2002

(442) 14.08.2002

(151) 25.06.2003

(180) 26.03.2012

(540)

(730) **Ing. Jiří Bien, PANORAMA PARAGLIDING**, Denisova 748, Jičín, Česká republika

(740) Ing. Nedomelová Margita, Štrauchova 932, Jičín

(510) (25) sportovní oděv a obuv.

(511) 25

(210) O 178247

(111) **254914**

(220) 26.03.2002

(320) 26.03.2002

(442) 11.09.2002

(151) 25.06.2003

(180) 26.03.2012

(540)



- (730) **Fjord Bohemia s. r. o.**, Pod návsí 11, Praha 9, Česká republika
 (740) Mgr. Petra Korejzová, KOREJZOVÁ & SPOL. Advokátní a patentová kancelář, Spálená 29, Praha 1
 (510) (29) maso, ryby, drůbež a zvěřina, masové výtažky, ovoce a zelenina konzervované, sušené a zavařené, želé, džemy, vejce, mléko a mléčné výrobky, oleje a tuky jedlé; (31) výrobky zemědělské, zahradnické, lesní a zrní neuvedené v jiných třídách, živá zvířata, čerstvé ovoce a zelenina, osivo, rostliny a přírodní květiny, krmivo pro zvířata, slad.
 (590) Barevná
 (511) 29, 31
 (210) O 178251

- (111) **254939**
 (220) 07.05.2002
 (320) 07.05.2002
 (442) 12.03.2003
 (151) 25.06.2003
 (180) 07.05.2012
 (540)



- (730) **FINTRAX GROUP HOLDINGS LIMITED**, Tully Business Park, Ballinahown, County Galway, Irsko
 (740) Patentservis Praha a.s., Jivenská 1273/1, Praha 4
 (510) (36) služby související s refundacemi tax VAT/GST turistům za provize, refundace plateb různými měnami a to hotově i šeky, kreditními kartami, elektornickými platbami a prostřednictvím internetu, služby související s kurzovými přepočty plateb v různých měnách, šekové služby, měnové transakce, platební služby poskytované mimo jiné i prostřednictvím kreditních karet, finanční a celní poradenství.
 (511) 36
 (210) O 179594

- (111) **254969**
 (220) 24.06.2002
 (320) 24.06.2002
 (442) 12.02.2003
 (151) 25.06.2003
 (180) 24.06.2012
 (540)

Železniční stavitelství Praha

- (730) **Skanska ŽS a.s.**, Perucká 2482/7, Praha 2 - Vinohrady, Česká republika
 (740) Lukajová Dana, patentový zástupce, Advokátní a patentová kancelář Vyskočil, Krošlák a spol., Petřská 12, Praha 1
 (510) (6) ocelové konstrukce, přenosné konstrukce; (9) aparáty a přístroje vědecké, geodetické, fotografické, filmové, optické, přístroje pro vážení, měření, signalizaci, kontrolu, záchranu a přístroje učební, aparáty pro záznam, uchování, převod, přenos nebo reprodukci zvuku nebo obrazu, telekomunikační zařízení a technika, telefonní ústředny, koncová telekomunikační zařízení, telefony, záznamníky, faxy, ústředny, magnetické nebo optické suporty zvukových nebo zvukové obrazových záznamů, zapisovací pokladny, kalkulační stroje, přístroje pro zpracování informací a počítače včetně jejich jednotlivých součástí a náhradních dílů ze třídy 9, baterie, akumulátory, počítačové hry s výstupem na PC nebo na W, hlavolamy

elektrické nebo elektronické, reklamní přístroje na stídací obrazy, reklama světelná, reklamní světelné přístroje, nosiče záznamů nahrané i nenahrané, videokazety nahrané i nenahrané, audiokazety nahrané i nenahrané, audiovizuální programy, audiovizuální díla, audiovizuální díla v digitální podobě, filmy, hudební díla, CD disky, programové vybavení pro počítače, software, hardware výpočetní techniky nebo komunikační nebo informační techniky, elektronické databáze a databázové produkty, informace a záznamy v elektronické podobě, informace a data a databáze a informační produkty na nosičích nebo i v elektronických, datových, informačních, počítačových a komunikačních sítích všeho druhu, související software a hardware, elektronické nebo datové nebo informační nebo komunikační nebo výpočetní sítě včetně jednotlivých součástí a náhradních dílů obsažených ve třídě 9, multimediální aplikace, elektronické multimediální nebo elektronické informační katalogy, elektronické časopisy, elektronická periodika a knihy v elektronické podobě, benzínové čerpací stanice, výdejní stojany pro čerpací stanice, optická vlákna, telekomunikační kabelová vedení s optickými vlákny, palivová výdejní čerpadla; (19) stavební konstrukce, nekovové konstrukce; (35) reklamní a inzertní činnost, propagace, marketing, pomoc při podnikání, poradenství týkající se organizace a podnikání, podnikatelské informace, computerizovaná pomoc při podnikání (počítačem podporované podnikání), poskytování informací reklamního nebo komerčního charakteru, zprostředkovatelská činnost v oblasti obchodu, merchandising, organizace výstav komerčního charakteru; (37) stavitelství, stavební služby, budování a oprava a údržba železnic (trati, vleček, koridorů, mostů železničních, tunelů železničních, nádraží, zastávek apod.), obstaravatelská činnost v oblasti stavebnictví, obstaravatelská činnost v oblasti elektrických vedení, provádění staveb včetně jejich změn, udržovací stavební práce, odstraňování staveb, inspekce stavebních projektů, pronájem náradí a konstrukčního materiálu, pronájem stavebních strojů a zařízení, služby opravářské, služby údržbářské (jenž mají uchovat předmět v původním stavu, aniž by se změnila některá z vlastností), montáž, opravy a údržba a revize vyhrazených elektrických zařízení a rozvaděčů nízkého napětí, instalace a opravy elektrických strojů a přístrojů, zámečnictví, montáž ocelových konstrukcí, zřizování a montáž a servis a údržba telekomunikačních zařízení, provozování čerpací stanice pohonných hmot a maziv; (39) dopravní služby, doprava železniční, doprava silniční, provozování drážní dopravy, provozování drah, pronájem dopravních vozidel, poskytování informací o dopravě, o tarifech, jízdním řádu a dopravních způsobech; (42) projektová činnost ve výstavbě.

- (511) 6, 9, 19, 35, 37, 39, 42
 (210) O 181273

- (111) **254976**
 (220) 28.06.2002
 (320) 28.06.2002
 (442) 12.03.2003
 (151) 25.06.2003
 (180) 28.06.2012
 (540)

BAR X

- (730) **Electrocoin Leisure (South Wales) Limited**, 186 Brent Crescent, London NW10 7XR, Velká Británie
 (740) JUDr. Pavel Dukát, advokát, Na Pankráci 30, Praha 4
 (510) (9) výherní automat, hrací automat elektronický, příslušenství a součástky k hracím a výherním přístrojům; (41) provozování herny, zábavná činnost.
 (511) 9, 41

(210) O 181478

(111) **255001**

(220) 10.07.2002

(320) 10.07.2002

(442) 12.03.2003

(151) 25.06.2003

(180) 10.07.2012

(540)

SASSY(730) **Sassy, Inc. společnost zřízená podle zákonů státu****Illinois**, 2305 Brenton Industrial Park Drive, SE.,
Kentwood, 49508, Spojené státy americké, Michigan

(740) JUDr. Karel Čermák, advokát, Národní třída 32, Praha 1

(510) (10) předměty, na nichž si děti prořezávají zoubky, spojovací řetízky sloužící k bezpečnému uchycení hračky a podobných věcí na tělo nebo oblečení dítěte; (18) řemínky sloužící k bezpečnému uchycení hračky a podobných věcí na tělo nebo oblečení dítěte z kůže a imitace kůže; (26) pásky sloužící k bezpečnému uchycení hračky a podobných věcí na tělo nebo oblečení dítěte; (28) hry a hračky, zejména puzzles, hrací kroužky, chřestítka, přenosné panely nebo boxy obsahující dětské hračky pro aktivní vyžití dětí, hračky na zatahání, hračky na stisknutí, kbelíky na hračky pro malé děti, kostky, panenky, skládací stavebnice, hračky určené ke koupání, míče, dětské klávesy, hračky v podobě hudebních nástrojů.

(511) 10, 18, 26, 28

(210) O 181762

(730) **Gryphon Therapeutics, Inc.**, 250 East Grand Avenue,
Suite 90, South San Francisco, Spojené státy americké,
California

(740) JUDr. Korejzová Zdeňka, KOREJZOVÁ & SPOL.

Advokátní a patentová kancelář, Spálená 29, Praha 1

(510) (1) činidla pro vědecké a laboratorní účely; (5) léčiva,
činidla pro lékařské účely; (42) výzkum a vývoj
biofarmaceutických výrobků pro třetí osoby.

(511) 1, 5, 42

(210) O 184209

(111) **255069**

(220) 30.08.2002

(320) 30.08.2002

(442) 12.03.2003

(151) 25.06.2003

(180) 30.08.2012

(540)

(730) **Jan Kočnar - PERFEKTRA**, nám. F.L. Věka 29,
Dobruška, Česká republika(740) Ing. Škoda Milan, Nahořanská 308, Nové Město nad
Metují(510) (5) potraviny a nápoje pro zvláštní výživu k léčebným
účelům, potraviny a nápoje léčebné, diabetické přípravky
pro nápoje a pro léčebné účely, potraviny pro batolata;
(30) káva, čaj, kakao, cukr, rýže, sirupy a melasy, med,
tapioka, kávové náhražky, přípravky z obilnin a ovesných
vloček; (32) piva, minerální vody, nápoje a šťávy ovocné,
sirupy a jiné přípravky ke zhotovování nápojů.

(511) 5, 30, 32

(210) O 183026

(111) **255178**

(220) 02.10.2002

(320) 28.06.2002

(442) 12.03.2003

(151) 25.06.2003

(180) 02.10.2012

(540) **GRYPHON THERAPEUTICS**

ÚŘEDNÍ ROZHODNUTÍ A OZNÁMENÍ**PŘEHLED
obnov ochranných známek**

Číselný přehled

99881, 101336, 104703, 110859, 155514, 155515, 155719, 155729, 161600, 161611, 161645, 161696, 161701, 161785, 162866, 165439, 165534, 165683, 165706, 165707, 165708, 166040, 173081, 173082, 173083, 173274, 173277, 173435, 173615, 173760, 173774, 174184, 174186, 174386, 174548, 174587, 174588, 175209, 175835, 175867, 175946, 175983, 176263, 176265, 176281, 176282, 176283, 176284, 176288, 176344, 176523, 176524, 176944, 177014, 177446, 177748, 178186, 178886, 179220, 179428, 179429, 179530, 180032, 180478, 180827, 180832, 180951, 181002, 181003, 181143, 181153, 181251, 181255, 181341, 181342, 181456, 181457, 181472, 181559, 181627, 181773, 181774, 181784, 181785, 181903, 181905, 181906, 181907, 181983, 181995, 182146, 182151, 182226, 182227, 182228, 182229, 182230, 182231, 182232, 182233, 182234, 182235, 182302, 182303, 182384, 182442, 182443, 182462, 182589, 182965, 182980, 183035, 183081, 183097, 183161, 183250, 183295, 183342, 183363, 183371, 183429, 183527, 183539, 183706, 183760, 183801, 183807, 183828, 183856, 183879, 183880, 183899, 183923, 183931, 183932, 183933, 183945, 183953, 184224, 184524, 184528, 184687, 184726, 184727, 184728, 184841, 184849, 184888, 185123, 185174, 185175, 185317, 185329, 185380, 185599, 185611, 185612, 185745, 185909, 185932, 185938, 185945, 186120, 186323, 186369, 186400, 186657, 186712, 187065, 187107, 187126, 187373, 187441, 187482, 187498, 187515, 187521, 187524, 187525, 187596, 187619, 187960, 188175, 188200, 188625, 188666, 188667, 188703, 188705, 188706, 188713, 188714, 188737, 188755, 188761, 188815, 188887, 189253, 189263, 189279, 189280, 189310, 189318, 189347, 189348, 189502, 190162, 190169, 190237, 190416, 190906, 191019, 191049, 191073, 191816, 191821, 191826, 191843, 191899, 192638, 192648A, 192649A, 192650A, 192681, 192682, 192683, 192687, 192694, 192710, 192746, 192767, 192826, 193358, 194087, 194107, 194881, 194905, 194995, 196661, 197192, 197193, 198218, 198263, 198264, 200791, 200813, 201575, 202552, 204216, 208083, 216024, 216027.

Obnovy ochranných známek

(111) **99881**
 (220) 22.05.1943
 (151) 22.05.1943
 (180) 22.05.2013
 (540)

CYSTENAL

(730) **IVAX Pharmaceuticals s.r.o.**, Ostravská 29,
 Opava - Komárov, Česká republika
 (740) JUDr. Rott Vladimír, Rott, Růžička a Guttman,
 patentová, známková a právní kancelář, Nad Štolou
 12, Praha 7
 (510) (5) farmaceutické výrobky.
 (511) 5
 (210) O 7390

(111) **101336**
 (220) 31.05.1943
 (151) 31.05.1943
 (180) 31.05.2013
 (540)

MELTA

(730) **KÁVOVINY Pardubice, a.s.**, Jana Palacha 515,
 Pardubice, Česká republika
 (740) Patentservis Praha a.s., Jivenská 1273/1, Praha 4
 (510) Potraviny a poživatiny všeho druhu, zvláště káva,
 kávové náhražky, kávové přísady, kávové a sladové
 výtažky, kávové a čajové trestě, ovocná káva,
 kávové konzervy, čaj, paštiky, polévkové a
 omáčkové koření a trestě, sirup, med, těstoviny,
 koření, hořčice, ocet; koloniální zboží, konzervy
 všeho druhu; kakao, čokoláda, cukrovinky, pečivo a
 cukrářské zboží, prášek do pečiva; ovocné a
 zeleninové konzervy, ovocné a zeleninové
 huspeniny, marmelády, ovocná dužina; mléko a
 mléčné výrobky, máslo, sýry, margarin, jedlé oleje a
 tuky; dietetické a dětské živiny, slad, sladové
 výrobky, karamel, sladové přípravky; prostředky k
 barvení a pro udržování potravin a poživatin v
 čerstvém stavu a na trvalo jakož i pro jejich
 aromatizování, glazování, kandování a impregnaci,
 povlakové látky pro kávu, kávové náhražky a
 přísady, lékárnické přípravky a drogy; škroby a
 škrobové výrobky, prací prostředky; nápoje
 alkoholické a alkoholuprosté, zvláště pivo, víno,
 lihoviny, minerální vody, limonády, ovocné šťávy;
 zemědělské výrobky, mlýnské výrobky, krmivo,
 odpadové produkty při výrobě kávovin.
 (511) 1, 2, 3, 5, 29, 30, 31,
 32, 33
 (210) O 9335

(111) **104703**
 (220) 07.06.1913
 (151) 07.06.1913
 (180) 07.06.2013
 (540)

BON AMI

(730) **KOH-I-NOOR a.s.**, Vršovická 51, Praha 10,
 Česká republika
 (740) JUDr. Rott Vladimír, Rott, Růžička a Guttman,
 patentová, známková a právní kancelář, Nad Štolou
 12, Praha 7
 (510) Spony, hliníkové zboží všeho druhu, automobilová
 kola, automobilové součástky, klebnické zboží

všeho druhu, rámy na obrazy, plechové zboží všeho
 druhu, držáky na bluzy, těžítka na dopisy, svorky na
 dopisy, pisárenské potřeby, okrasy na vánoční
 stromek, drátěné zboží všeho druhu, stiskací
 knoflíky všeho druhu, nálepky, jízdní kola,
 součástky k jízdním kolům, držátka na péra, krabice
 na péra, zapalovače, uzávěrky lahví, plnicí péra,
 ozdobné zboží všeho druhu, zlaté zboží všeho druhu,
 vlasničky, háčky, podkovy, podkováky, jehlice do
 klobouků, knoflíky všeho druhu, podpěrky na límce,
 držáky na vázanky, kroužky na vázanky, pravítka,
 malířské potřeby, měřítka, měřické nástroje,
 nožníkové zboží všeho druhu, kovové zboží všeho
 druhu, jehlářské zboží všeho druhu, hřebíky, jehly,
 niklové zboží všeho druhu, úška všeho druhu, závěsy
 k návěstím, plomby, zámky k peněženkám, břitvy,
 napínací hřebíčky, kroužky, poutka ke kabátům,
 přezky, šrouby, psací péra, psací potřeby, spínadla
 obuvi, zavírací špendlíky, stříbrné zboží všeho
 druhu, hračky všeho druhu, ocelové zboží všeho
 druhu, špendlíky, spony k podvazkům, kování na
 brašny, kalamáře, kreslířské potřeby; koštěné zboží,
 pisárenské potřeby, kartáčnické zboží, celuloidové
 zboží, galalitové zboží, gumové zboží, dřevěné
 zboží, knoflíky rohové, korkové zboží, kožené
 zboží, malířské potřeby, papírové zboží, perleťové
 zboží, psací potřeby, kamenáčové knoflíky,
 kreslířské potřeby; stuhy všeho druhu, zboží
 oděvnické z různých látek, rukavičářské zboží, šle,
 plátěné knoflíky, rukodílné zboží s vyloučením nití
 a přízí všeho druhu; prýmkařské zboží; ozdobnické
 zboží, věšáky na šaty, obuvnické zboží, nitěné
 knoflíky.

(511) 6, 7, 8, 12, 14, 16, 17,
 20, 21, 26, 28, 34
 (210) O 27780

(111) **110859**
 (220) 15.12.1923
 (151) 15.12.1923
 (180) 15.12.2013
 (540)



(730) **ŠKODA HOLDING a.s.**, Těšnov 1/1059, Praha
 1, Česká republika
 (740) JUDr. Matějka Jan, Advokátní a patentová kancelář
 Čermák, Hořejš, Myslíl, Národní 32, Praha 1
 (510) Kovy a kovové součásti v hrubém,
 poloopracovaném a opracovaném stavu, kovové
 zboží, nástroje, přístroje a stroje všeho druhu.
 (511) 6, 7, 8, 9, 13

(210) O 2289

(111) **155514**
 (220) 15.06.1963
 (151) 17.08.1963
 (180) 15.06.2013
 (540)

UCAR

(730) **Union Carbide Corporation**, Danbury, Spojené státy americké, Connecticut
 (740) JUDr. Čermák Karel, Advokátní a patentová kancelář Čermák, Hořejš, Myslíl, Národní 32, Praha 1
 (510) (1) syntetické organické látky pro použití v průmyslu.
 (511) 1
 (210) O 28900

(111) **155515**
 (220) 15.06.1963
 (151) 17.08.1963
 (180) 15.06.2013
 (540)

UCAR

(730) **Union Carbide Corporation**, Danbury, Spojené státy americké, Connecticut
 (740) JUDr. Čermák Karel, Advokátní a patentová kancelář Čermák, Hořejš, Myslíl, Národní 32, Praha 1
 (510) (1) přísady používané ve výrobě naftových produktů.
 (511) 1
 (210) O 28901

(111) **155719**
 (220) 05.06.1963
 (151) 27.02.1964
 (180) 05.06.2013
 (540)



(730) **William Underwood Company, společnost zřízená podle zákonů státu Massachusetts**, 400 South Fourth Street, St. Louis, Spojené státy americké, Missouri
 (740) JUDr. Traplová Jarmila, Advokátní a patentová kancelář Traplová, Hakr, Kubát, Přístavní 24, Praha 7
 (510) (29) konzervované potraviny, jmenovitě vykostěná šunka, koryši, sardinky, rybí směs, vývar z koryšů v konzervách a lahvič.
 (511) 29
 (210) O 28884

(111) **155729**
 (220) 22.05.1963
 (151) 27.02.1964
 (180) 29.05.2013
 (540)

TEMPO

(730) **Japan Tobacco Inc.**, 2-2-1 Toranomon, Minato-ku, Tokyo, Japonsko
 (740) JUDr. Otakar Švorčík, Společná advokátní kancelář Vsetečka Zelený Švorčík Kalenský a partneři, Hálkova 2, Praha 2
 (510) (34) cigarety.
 (511) 34
 (210) O 28869

(111) **161600**
 (220) 05.04.1973
 (151) 20.09.1973
 (180) 05.04.2013
 (540)



(730) **FMC Corporation**, 1735 Market Street, Philadelphia, Spojené státy americké, Pennsylvania
 (740) Ing. Kania František, Patentová kancelář Kania, Sedlák, Smola, Mendlovo nám. 1a, Brno
 (510) Chemické výrobky pro průmyslové a vědecké účely, chemické výrobky pro fotografii, zemědělství, zahradnictví a lesnictví, umělé a syntetické pryskyřice, plastické hmoty v prášku, pastách nebo v tekutém stavu pro průmyslové účely, hnojiva přírodní a umělá, hasicí prostředky, prostředky pro kalení a chemické přípravky pro svařování, chemické prostředky pro konzervování potravin, třísloviny, průmyslová pojidla; prací a bělicí přípravky, čistící, leštící, brusné a obrušovací přípravky, mýdlo, výrobky kosmetické, voňavkářské, etherické oleje, vodičky na vlasy, zubní pasty, prášky, odmašťovací přípravky, průmyslové oleje a tuky, mazadla, prostředky na vázání prachu a absorbování prachu; výrobky farmaceutické, zvěrolékařské a zdravotnické, dietetické výrobky pro děti a nemocné, náplasti, obvazový materiál, hmoty určené k plombování zubů a na otisky zubů, desinfekční prostředky, prostředky k hubení rostlinných a živočišných škůdců, antiparasitivní látky; obecné kovy, v surovém stavu a polozpracovaném stavu a jejich slitiny, kotvy, kovádky, zvony, stavební materiál z válcovaného a litého kovu, kolejnice a jiný kovový materiál určený k železničním účelům, řetězy, kovové kabely a dráty, zámečnické výrobky, kovové roury, nedobytné pokladny a schránky, ocelové kuličky, podkovy, hřebíky a šrouby, jiné kovové výrobky, které nejsou obsaženy v jiných třídách, rudy; stroje a obráběcí stroje, motory, soukolí a hnací řemeny, zemědělské stroje, líhně, maznice; ruční nástroje a nářadí, nožičské výrobky, vidličky a lžíce, zbraně sečné a bodné; přístroje a nástroje k vědeckým, navigačním a měřicím účelům, přístroje a nástroje elektrické včetně bezdrátových, fotografické, kinematografické a optické přístroje a nástroje, přístroje a nástroje pro měření a vážení, přístroje a nástroje signální a kontrolní, přístroje a nástroje pro účely záchranné a učební, přístroje uváděné v činnost vhozením mince nebo známky, přístroje pro záznam a reprodukci zvuku, zapisovací pokladny, počítačové stroje, hasicí přístroje; osvětlovací a topná zařízení, zařízení na výrobu páry, zařízení pro vaření, chlazení, sušení, větrání, zařízení pro rozvod vody, zařízení zdravotnická;

pozemní vozidla, motory pro pozemní vozidla, poháněcí soukolí a hnací řemeny pro pozemní vozidla, zařízení pro leteckou, lodní a pozemní dopravu; střelné zbraně, střelivo, náboje, výbušniny, ohňostroje, výrobky k pyrotechnickým účelům; gutaperča, guma, baláta a náhražky těchto hmot, výrobky z těchto hmot, plastické hmoty z těchto folií, desek a tyčí pro výrobní účely, těsnicí hmoty, ucpávky a izolace, osinek, slída a výrobky z nich, nekovové hadice; drobné nářadí a nádoby k domácím a kuchyňským účelům, hřebeny a mycí houby, kartáče, kartáčnický materiál, pomůcky a materiál k úklidu, drátěnky, zboží skleněné, porcelánové a kameninové; výrobky zemědělské, zahradnické a lesnické, semena, živá zvířata, čerstvé ovoce a zelenina, sazenice, živé rostliny a květiny, zvířecí krmiva, slad; provádění oprav, údržba a jiné služby ve stavebnictví; inženýring, poradní a konsultační služby při výběru a používání komunálních, čistících a sanitárních zařízeních, poradenské a doplňkové služby při výstavbě podniků, využívání přírodních zdrojů a pozemků.

(511) 1, 3, 4, 5, 6, 7, 8, 9, 11,
12, 13, 17, 21, 31, 37,
42

(210) O 46983

(111) **161611**

(220) 06.07.1973

(151) 20.09.1973

(180) 06.07.2013

(540)

SHELLFLOW

(730) **Shell International Petroleum Company**

Limited, Shell Centre, London, Velká Británie

(740) JUDr. Pavel Zelený, advokát, Společná advokátní kancelář Všecka, Zelený, Švorčík, Kalenský a partneři, Hálkova 2, Praha 2

(510) (1) chemické výrobky pro průmyslové účely, chemické přísady do olejů, tekutých paliv, do mazadel a výplachových kalů.

(511) 1

(210) O 47201

(111) **161645**

(220) 01.06.1973

(151) 04.10.1973

(180) 01.06.2013

(540)



(730) **PAL International a.s.**, Mladoboleslavská 15,
Praha 9 - Kbely, Česká republika

(740) Patentservis Praha a.s., Jivenská 1273/1, Praha 4

(510) Motory chlazení s vrtulí, panely s ovladači, bezpečnostní volanty, volanty s potahy, dveřní kontakty, termistorové teploměry, štíty přístrojů, sdružené kontrolní přístroje, kontrolky se symboly funkcí, integrované obvody pro kontrolu a ovládání funkcí motorových vozidel, stírací soupravy, stírací zařízení pro reflektory, konektory, stěrací soupravy, stěrače točné, motory naftového topení,

průchodky, zástrčky, otáčkoměry, tlakoměry, plováky, čidla teploměru, sdružené přístroje pro traktory a automobily, vzpěry, převodová kolínka, zapínací a rozpínací tlačítka, kryty tyče řízení, mechanicky ovládané spínače, zásuvky a zástrčky, příslušenství k úplným přístrojovým deskám, vícerychlostní pohony, kombinované přepínače s automatickým vracením, spínače s kontrolkou, cyklovače, kabelové svazky s vícepólovými vidlicemi a zásuvkami, servopohony, hlídače minimálního tlaku vzduchu, spínače zpětných světel, motory stěracích souprav, stěrače kyvné, motory vozového topení, motory pro světelné majáky, zásuvky, rychloměry, teploměry, palivoměry, objímky, měniče, motory, tlakové spínače s baroskopy, kontrolní svítilny, přepínače, svorkovnice, pojistné skřínky, výlisky z umělých hmot, kolektory, náhony stěracích souprav, přístrojové desky, stíratka, ampermetry; zapalovací a žhavicí svíčky všeho druhu, otáčkoměry, nízkonapětové zapalovací systémy pro letecké motory a pro hořáky na tekutá a plynná paliva, diagnostické měřicí přístroje k posuzování stavu a seřízení motoru, zapalovací zařízení pro naftová kamna; světloměry, couvací světla, svítilny vnitřního osvětlení, montážní a kontrolní svítilny, optické vložky pro světloměry, mlhovky, směrové svítilny a ostatní optické ukazatele, mechanicky ovládané spínače; hydraulické a diskové brzdy, spojovací součásti hydraulických a vzduchových brzd, tlumiče teleskopické automobilové, servořízení, klimatizační zařízení závislá a nezávislá, topné agregáty motorových vozidel, vzduchové pérování, přerušovače směrových světel, hlídače žhavení, stopspínače, bzučáky a jiná elektrická a mechanická signalizační zařízení motorových vozidel, mechanické měřicí přístroje motorových vozidel, vzduchové a elektromagnetické brzdy, mechanické ruční brzdy, tlumiče pákové, servomechanismy (posilovače), čističe nafty motorových vozidel, čističe oleje motorových vozidel, mechanické zvedáky automobilové, výrobky pro návštěvní a zabezpečovací techniku, houkačky s elektrickým příkonem, omývače čelních skel, pojistkové skřínky, svorkovnice, drobná mechanická a elektrická příslušenství motorových vozidel; spouštěče, dynamo, regulátory proudu a napětí, zapalovací zařízení bateriové, magnetoelektrické a elektronické rozdělovače, zapalovací cívky, přepínače baterií, spínací skřínky, vypínače, spínače žhavení, stykače, signalizační relé, automatické ovládače směrových světel, elektromagnetické palivoměry, protismyková zařízení, pomocné elektromotory, dynamospouštěče, alternátory, zpětné spínače včetně kontroly nabíjení baterie, kontaktné i bezkontaktné přerušovače, předfádné odpory, zapalovací magneta, přepínače světel, spínače, odpojovače, elektromagnety, jističe proti přepětí, ovládací skříně, tlumení brzdových světel, ochranná zařízení proti krádeži, protiblokovací zařízení.

(511) 7, 9, 11, 12

(210) O 47106

(111) **161696**

(220) 30.05.1973

(151) 07.11.1973

(180) 30.05.2013

(540)

SCHICK(730) **WARNER-LAMBERT COMPANY LLC**, 201

Tabor Road, Morris Plains, Spojené státy americké, New Jersey

(740) JUDr. Pavel Zelený, advokát, Společná advokátní kancelář Vsetečka, Zelený, Švorčík, Kalenský a partneři, Hálkova 2, Praha 2

(510) Prací a bělicí přípravky, čistící přípravky, mýdlo, lešticí přípravky, odmašťovací přípravky, výrobky kosmetické, voňavkářské včetně éterických olejů, vodičky na vlasy, zubní pasty a prášky, zejména výrobky kosmetické a toaletní, mýdla, voňavky, lotiony, zubní pasty, šampony, pudry, spraye, krémy a čistící prostředky; přístroje a nástroje k vědeckým a laboratorním účelům; přístroje a nástroje navigační; přístroje a nástroje určené k přenášení rozkazů, k měření a přístroje všeobecně užívané při řízení lodí a letadel; přístroje a nástroje geodetické a přístroje a nástroje elektrické nezačleněné do jiných tříd; přístroje a nástroje pro bezdrátovou telegrafii, přístroje fotografické, kinematografické, optické včetně promítačů obrazů a zvětšovací přístrojů; přístroje a nástroje k vážení a měření, přístroje a nástroje signalizační, včetně signálních píšťalek; přístroje a nástroje určené ke kontrolním účelům; přístroje a nástroje pro účely záchranné a učební; automaty uváděné v činnost hozením mince nebo známky, přístroje pro záznam a reprodukci mluveného slova; zapisovací pokladny a počítací stroje, včetně kancelářských a děrovacích strojů, hasicí přístroje; speciální pouzdra pro přístroje a nástroje, pokud spadají do tř. 9, elektromechanické a elektrotermické přístroje a zařízení, a to zejména elektricky ovládané přístroje užívané při ošetřování a péči o lidské vlasy a lidskou pokožku, elektrické přístroje pro osobní užití a pro domácnost; přístroje a nástroje chirurgické, lékařské, zubolékařské a zvěrolékařské, včetně speciálního nábytku pro tyto obory a včetně přístrojů a zdravotnických pomůcek, jako: ortopedické bandáže, zdravotnické výrobky z gumy, protézy, zejména hygienická zařízení a zařízení sprchovací tř. 3,9,10.

(511) 3, 9, 10

(210) O 47095

(111) **161701**

(220) 22.06.1973

(151) 16.11.1973

(180) 22.06.2013

(540)

PRELUDE(730) **BALENCIAGA S.A.**, 11 avenue d'Iena, Paris, Francie

(740) JUDr. Matějka Jan, Advokátní a patentová kancelář Čermák, Hořejš, Myslíl, Národní 32, Praha 1

(510) (3) parfémy, toaletní přípravky (nelékařské), kosmetické přípravky, zubní přípravky, depilatorní přípravky, toaletní výrobky zahrnuté do tř. 3, sašetky používané pro ondulaci vlasů, šampony, mýdla a éterické oleje.

(511) 3

(210) O 47170

(111) **161785**

(220) 09.08.1973

(151) 28.01.1974

(180) 09.08.2013

(540)

LUBAD(730) **Shell International Petroleum Company****Limited**, Shell Centre, Londýn, Velká Británie

(740) JUDr. Pavel Zelený, advokát, Společná advokátní kancelář Vsetečka, Zelený, Švorčík, Kalenský a partneři, Hálkova 2, Praha 2

(510) Chemické výrobky pro průmyslové účely, chemické přísady do olejů, do tekutých paliv, do mazadel a do výplachových kalů; průmyslové oleje a tuky (jiné než jedlé oleje, tuky a éterické oleje), mazadla, pohonné látky (včetně benzínu) a prostředky pro svícení, přísady v podobě olejů pro zvýšení výkonu tekutých paliv a mazadel.

(511) 1, 4

(210) O 47263

(111) **162866**

(220) 07.06.1973

(151) 27.05.1976

(180) 07.06.2013

(540)

UNITED ARTISTS(730) **UNITED ARTISTS CORPORATION**, 10250

Constellation Blvd., Los Angeles, Spojené státy americké, California

(740) JUDr. Otakar Švorčík, Společná advokátní kancelář Vsetečka Zelený Švorčík Kalenský a partneři, Hálkova 2, Praha 2

(510) (9) fonografické záznamy, zvukové a obrazové záznamy na páscích, drátech, filmech a jiných druzích záznamových medií, nástroje a přístroje pro zaznamenávání a reprodukci zvuku a obrazu a jejich části.

(511) 9

(210) O 47115

(111) **165439**

(220) 26.01.1983

(151) 12.08.1983

(180) 26.01.2013

(540)

MAXUS(730) **Eli Lilly and Co., spol. podle zákonů státu****Indiana**, Indianapolis, Spojené státy americké, Indiana

(740) JUDr. Petr Kalenský, Společná advokátní kancelář Vsetečka Zelený Švorčík Kalenský a Partneři, Hálkova 2, Praha 2

(510) (5) přípravky podporující růst zvířat.

(511) 5

(210) O 52969

(111) **165534**

(220) 29.08.1983

(151) 06.12.1983

(180) 29.08.2013

(540)



- (730) **Budějovický Budvar, n.p.**, Karolíny Světlé 4, České Budějovice, Česká republika
 (740) JUDr. Čermák Karel, Advokátní a patentová kancelář Čermák, Hořejš, Myslí, Národní 32, Praha 1
 (510) (32) všechny druhy piva.
 (511) 32
 (210) O 53308

(111) **165683**

- (220) 06.07.1983
 (151) 18.05.1984
 (180) 06.07.2013

DANOL

- (540)
 (730) **SANOFI-SYNTHELABO**, 174, Avenue de France, Paris, Francie
 (740) Patentservis Praha a.s., Jivenská 1273/1, Praha 4
 (510) (5) farmaceutické přípravky, zejména zabraňující syntéze a nebo uvolňování pituitárních gonadotropinů, v ampulích, kapslích nebo tabletách pro použití u lidí.
 (511) 5
 (210) O 53235

(111) **165706**

- (220) 31.08.1983
 (151) 03.07.1984
 (180) 31.08.2013
 (540)

Zebra

- (730) **Zebra Co., Ltd.**, 2-9, Higashigoken-cho, Shinjuku-ku, Tokyo, Japonsko
 (740) JUDr. Korejzová Zdeňka, KOREJZOVÁ & SPOL. Advokátní a patentová kancelář, Spálená 29, Praha 1
 (510) (16) pera, hroty, kuličková pera, označovací pera a mechanické tužky.
 (511) 16
 (210) O 53309

(111) **165707**

- (220) 31.08.1983
 (151) 03.07.1984
 (180) 31.08.2013
 (540)

SHARBO

- (730) **Zebra Co., Ltd.**, 2-9, Higashigoken-cho, Shinjuku-ku, Tokyo, Japonsko
 (740) JUDr. Korejzová Zdeňka, KOREJZOVÁ & SPOL. Advokátní a patentová kancelář, Spálená 29, Praha 1
 (510) (16) pera, hroty, kuličková pera, označovací pera a mechanické tužky.

- (511) 16
 (210) O 53310

(111) **165708**

- (220) 22.06.1983
 (151) 03.07.1984
 (180) 22.06.2013
 (540)

GOLD COAST

- (730) **Japan Tobacco Inc.**, 2-2-1 Toranomon, Minato-ku, Tokyo, Japonsko
 (740) JUDr. Otakar Švorčík, Společná advokátní kancelář Všeťečka Zelený Švorčík Kalenský a partneři, Hálkova 2, Praha 2
 (510) (34) tabák surový nebo zpracovaný, kuřácké potřeby, zápalky.
 (511) 34
 (210) O 53215

(111) **166040**

- (220) 12.07.1983
 (151) 05.09.1985
 (180) 12.07.2013
 (540)



- (730) **Juki Kabushiki Kaisha (Juki Corporation)**, 8-2-1, Kokuryo-cho, Chofu-shi, Tokyo, Japonsko
 (740) JUDr. Korejzová Zdeňka, KOREJZOVÁ & SPOL. Advokátní a patentová kancelář, Spálená 29, Praha 1
 (510) Stroje textilní, stroje šicí, kancelářské stroje psací, počítačí, děrmošitkové, rozmnožovací a kopírovací.
 (511) 7, 9, 11
 (210) O 53240

(111) **173081**

- (220) 21.06.1993
 (151) 14.07.1993
 (180) 21.06.2013
 (540)



- (730) **Znovín Znojmo, a.s.**, Šatov 404, Česká republika
 (740) Ing. Pokorný Zdeněk, patentový zástupce, Úvalská 17a, Praha 10
 (510) (33) víno.
 (511) 33
 (210) O 80728

(111) **173082**

- (220) 21.06.1993
 (151) 14.07.1993
 (180) 21.06.2013

(540)



- (730) **Znovín Znojmo, a.s.**, Šatov 404, Česká republika
 (740) Ing. Pokorný Zdeněk, patentový zástupce, Úvalská 17a, Praha 10
 (510) (33) víno.
 (511) 33
 (210) O 80730

- (111) **173083**
 (220) 21.06.1993
 (151) 14.07.1993
 (180) 21.06.2013
 (540)



- (730) **Znovín Znojmo, a.s.**, Šatov 404, Česká republika
 (740) Ing. Pokorný Zdeněk, patentový zástupce, Úvalská 17a, Praha 10
 (510) (33) víno.
 (511) 33
 (210) O 80729

- (111) **173274**
 (220) 14.06.1993
 (151) 12.08.1993
 (180) 14.06.2013
 (540)



- (730) **Knauf Praha spol. s r.o.**, Francouzská 94, Praha 10 - Vršovice, Česká republika
 (740) JUDr. Matějka Jan, Advokátní a patentová kancelář Čermák, Hořejš, Myslíl, Národní 32, Praha 1
 (510) Stavební materiály z betonu, cementu a sádry, kovu, umělých hmot a papíru. Např. sádrokartonové desky, kovové prvky stavebních systémů, spárovací hmoty, spojovací materiály, lepidla, suché maltové a omítkové směsi, impregnační nátěry.
 (511) 1, 6, 19
 (210) O 80555

- (111) **173277**
 (220) 14.06.1993
 (151) 12.08.1993
 (180) 14.06.2013

(540)



- (730) **Knauf Praha spol. s r.o.**, Francouzská 94, Praha 10 - Vršovice, Česká republika
 (740) JUDr. Matějka Jan, Advokátní a patentová kancelář Čermák, Hořejš, Myslíl, Národní 32, Praha 1
 (510) Stavební materiály z betonu, cementu a sádry, kovu, umělých hmot a papíru. Např. sádrokartonové desky, kovové prvky stavebních systémů, spárovací hmoty, spojovací materiály, lepidla, suché maltové a omítkové směsi, impregnační nátěry.
 (511) 1, 6, 19
 (210) O 80557

- (111) **173435**
 (220) 18.06.1993
 (151) 25.08.1993
 (180) 18.06.2013
 (540)



- (730) **ZZNet, s.r.o.**, Opletalova 4/1535, Praha 1, Česká republika
 (510) Práce a služby v oblasti výpočetní techniky a VTEI, obchodní a odbytová činnost v uvedeném oboru; hardware a software; zajišťování vzdělávání a příprava pracovníků ve vybraných profesích.
 (511) 9, 35, 41, 42
 (210) O 80682

- (111) **173615**
 (220) 31.05.1993
 (151) 20.09.1993
 (180) 31.05.2013
 (540)



- (730) **OKD, Doprava, a.s.**, Nádražní 92, Ostrava 1, Česká republika
 (740) Šimíček Adolf, patentový zástupce, Gregorova 3, Ostrava - Moravská Ostrava
 (510) Opravárenství dopravních pozemních prostředků. Rekonstrukce motorů pozemních vozidel na plynový pohon. Provádění ložných a překládacích manipulací, železniční stavitelství. Doprava, přeprava a skladování. Železniční nákladní doprava. Provoz komplexních dopravních systémů. Nákladní technologická a osobní doprava. Spedice, celní odbavování. Pronájem dopravních prostředků. Distribuce pevných paliv /granuláty/.
 (511) 12, 37, 39, 42

(210) O 80261

(111) **173760**
 (220) 01.06.1993
 (151) 11.10.1993
 (180) 01.06.2013
 (540)



(730) **NOVESTA, a.s.**, tř. T. Bati 5267, Zlín, Česká republika
 (510) Výrobky z pryže, polotovary z plastických hmot, obuv všeho druhu a její součásti.
 (511) 17, 25
 (210) O 80286

(111) **173774**
 (220) 15.07.1993
 (151) 13.10.1993
 (180) 15.07.2013
 (540)



(730) **TONA, a.s.**, Pečky, Česká republika
 (740) Patentservis Praha a.s., Jivenská 1273/1, Praha 4
 (510) Výroba nářadí, kovářství, tepelné zpracování kovů, povrchová úprava kovových výrobků, kovoobrábění, výroba nástrojů, stavba strojů s mechanickým pohonem, zámečnictví, výroba, instalace a opravy elektr. strojů a přístrojů, ubytovací služby, hostinská činnost.
 (511) 6, 7, 8, 9, 37, 40, 42
 (210) O 81260

(111) **174184**
 (220) 30.09.1993
 (151) 30.11.1993
 (180) 30.09.2013
 (540)

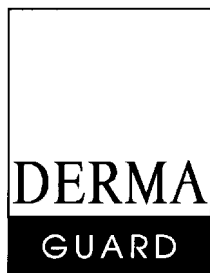

(730) **Bohumil SVOBODA-PRAKTIK**, Korunní 46/1250, Praha 2 - Vinohrady, Česká republika
 (740) Ing. Jana Vanděliková, Bohemia Patent, Hradební 3, Praha 1
 (510) (3) emulze pro profylaktické a kosmetické účely.
 (511) 3
 (210) O 83122

(111) **174186**
 (220) 30.09.1993
 (151) 30.11.1993
 (180) 30.09.2013
 (540)

Dermaguard

(730) **Bohumil SVOBODA-PRAKTIK**, Korunní 46/1250, Praha 2 - Vinohrady, Česká republika
 (740) Ing. Jana Vanděliková, Bohemia Patent, Hradební 3, Praha 1
 (510) (3) emulze pro profylaktické a kosmetické účely.
 (511) 3
 (210) O 83121

(111) **174386**
 (220) 16.11.1993
 (151) 16.12.1993
 (180) 16.11.2013
 (540)



(730) **Českomoravská společnost pro automatizaci**, Novotného lávka 5, Praha 1, Česká republika
 (740) Ing. Jana Vanděliková, Bohemia Patent, Hradební 3, Praha 1
 (510) Pořádání odborných akcí (konference, semináře, výstavy apod.); vydávání odborných publikací.
 (511) 41, 42
 (210) O 84323

(111) **174548**
 (220) 15.11.1993
 (151) 10.01.1994
 (180) 15.11.2013
 (540)

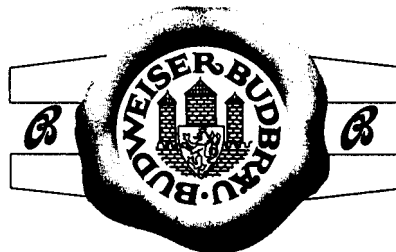

(730) **Budějovický Budvar, národní podnik**, Karoliny Světlé 4, České Budějovice, Česká republika
 (740) JUDr. Čermák Karel, Advokátní a patentová kancelář Čermák, Hořejš, Myslí, Národní 32, Praha 1
 (510) (32) piva.
 (511) 32
 (210) O 84279

(111) **174587**
 (220) 04.08.1993
 (151) 18.01.1994
 (180) 04.08.2013

(540)

(730) **Ivana Follová**, Mezibranská 9, Praha 1, Česká republika

(510) Oděvy a oděvní doplňky, bytové doplňky, kosmetika.

(511) 3, 25, 26

(210) O 81698

(111) **174588**

(220) 25.06.1993

(151) 18.01.1994

(180) 25.06.2013

(540)

(730) **AZZURRA TOURS, spol. s r.o.**, Za Poříčskou bránou 4, Praha 8, Česká republika

(510) Provozování cestovní kanceláře, zprostředkovatelská činnost v oblasti obchodu.

(511) 36, 39, 42

(210) O 80919

(111) **175209**

(220) 07.09.1993

(151) 11.03.1994

(180) 07.09.2013

(540)

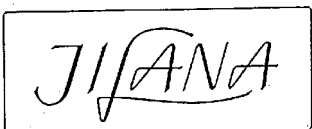
(730) **JILANA, a.s.**, Malý Beranov 6, Jihlava, Česká republika

(510) Netkané textilie, tkané textilie, pletené textilie, příze, přikrývky, oděvy, trepky, čalouny.

(511) 24, 25, 27

(210) O 82340

(111) **175835**

(220) 01.11.1993

(151) 20.04.1994

(180) 01.11.2013

(540)

(730) **VEBA, textilní závody a.s.**, Přádlácká 89, Broumov, Česká republika

(510) (24) damašky, atlasgrádlý, smyčkové tkaniny pestřetkané, jednobarevné a potištěné, smyčkové

pleteniny jednobarevné a pestré; výroba v metráži a kusové výrobky z uvedené metráže.

(511) 24

(210) O 83872

(111) **175867**

(220) 05.08.1993

(151) 25.04.1994

(180) 05.08.2013

(540)

(730) **YUMMS SOFTWARE, akciová společnost**, Lužná 2, Praha 6, Česká republika

(740) Fišerová Blanka, MIRA, V Kapslovně 11, Praha 3

(510) Programové vybavení počítačů - systémové a aplikační programy, informační systémy na zakázku, prostředky pro začlenění počítačů do sítí, výpočetní systémy vytvořené spojením počítačů různých typů a různých operačních systémů; uživatelská dokumentace k programovému vybavení, k informačním systémům, k aplikačním a k systémovým programům počítačů; služby výpočetního střediska - montážní, servisní a opravárenské; služby školicí a poradenské v oblasti základního a aplikačního programového vybavení, ve zpracování informací a v celé oblasti výpočetní techniky.

(511) 9, 16, 37, 41, 42

(210) O 81721

(111) **175946**

(220) 01.11.1993

(151) 28.04.1994

(180) 01.11.2013

(540)

(730) **VEBA, textilní závody a.s.**, Přádlácká 89, Broumov, Česká republika

(510) (24) damašky, atlasgrádlý, smyčkové tkaniny pestřetkané, jednobarevné a potištěné, smyčkové pleteniny jednobarevné a pestré; výroba v metráži a kusové výrobky z uvedené metráže.

(511) 24

(210) O 83874

(111) **175983**

(220) 16.12.1993

(151) 29.04.1994

(180) 16.12.2013

(540)

CORFIN(730) **Leasing České spořitelny, a.s.**, Střelnická 8/1680, Praha 8, Česká republika

(740) Fischer Michael, FISCHER & PARTNER, Na Hrobci 5, Praha 2

- (510) Přístroje a nástroje vědecké, navigační, geodetické, elektrické, fotografické, kinematografické, optické, přístroje a nástroje k vážení, měření, signalizování, pro účely kontrolní, záchranné a pro výuku, přístroje uváděné v činnosti automaticky, stroje pro záznam, přenos a reprodukci zvuku nebo obrazu, pokladny, počítači stroje, hasicí přístroje, nosiče magnetických záznamů, zvukové disky, automaty na zboží, vybavení pro zpracování informací a pro počítače, vozidla všeho druhu, dopravní prostředky pozemní, letecké nebo vodní, realitní činnost, finančníctví, leasing, zprostředkovatelství.
- (511) 9, 12, 36
(210) O 85257

- (111) **176263**
(220) 20.10.1993
(151) 11.05.1994
(180) 20.10.2013
(540)



- (730) **Jesenické mlékárny, a.s.**, Staroměstská č. 1, č.p. 781, Bruntál, Česká republika
(740) Ing. Rylková Iva, Polská 1525, Ostrava-Poruba
(510) (29) mlékárenské výrobky.
(511) 29
(210) O 83608

- (111) **176265**
(220) 20.10.1993
(151) 11.05.1994
(180) 20.10.2013
(540)

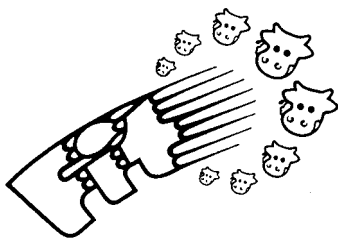

- (730) **Jesenické mlékárny, a.s.**, Staroměstská č. 1, č.p. 781, Bruntál, Česká republika
(740) Ing. Rylková Iva, Polská 1525, Ostrava-Poruba
(510) (29) mlékárenské výrobky.
(511) 29
(210) O 83610

- (111) **176281**
(220) 08.06.1993
(151) 12.05.1994
(180) 08.06.2013
(540)

FERDINAND

- (730) **Pivovar Benešov, spol. s r.o.**, Tábořská 306, Benešov, Česká republika
(740) Ing. Kleintová Eva, ČERVENKA, KLEINTOVÁ, TURKOVÁ Patentová, známková a advokátní kancelář, Husinecká 11a, Praha 3
(510) (32) pivo.
(511) 32
(210) O 80457

- (111) **176282**
(220) 29.03.1993
(151) 12.05.1994
(180) 29.03.2013
(540)

TEMPLE HALL

- (730) **General Cigar Co., Inc.**, 387 Park Avenue South, New York, Spojené státy americké, New York
(740) JUDr. Matějka Jan, Advokátní a patentová kancelář Čermák, Hořejš, Myslíl, Národní 32, Praha 1
(510) (34) tabákové výrobky.
(511) 34
(210) O 75886

- (111) **176283**
(220) 29.03.1993
(151) 12.05.1994
(180) 29.03.2013
(540)

CANARIA D'ORO

- (730) **General Cigar Co., Inc.**, 387 Park Avenue South, New York, Spojené státy americké, New York
(740) JUDr. Matějka Jan, Advokátní a patentová kancelář Čermák, Hořejš, Myslíl, Národní 32, Praha 1
(510) (34) tabákové výrobky.
(511) 34
(210) O 75888

- (111) **176284**
(220) 29.03.1993
(151) 12.05.1994
(180) 29.03.2013
(540)

RAMON ALLONES

- (730) **General Cigar Co., Inc.**, 387 Park Avenue South, New York, Spojené státy americké, New York
(740) JUDr. Matějka Jan, Advokátní a patentová kancelář Čermák, Hořejš, Myslíl, Národní 32, Praha 1
(510) (34) Tabákové výrobky.
(511) 34
(210) O 75881

- (111) **176288**
(220) 29.03.1993
(151) 12.05.1994
(180) 29.03.2013
(540)

CREME DE JAMAICA

- (730) **General Cigar Co., Inc.**, 387 Park Avenue South, New York, Spojené státy americké, New York
(740) JUDr. Matějka Jan, Advokátní a patentová kancelář Čermák, Hořejš, Myslíl, Národní 32, Praha 1
(510) (34) tabákové výrobky.

(511) 34
(210) O 75885

(111) **176344**
(220) 08.06.1993
(151) 12.05.1994
(180) 08.06.2013
(540)



(730) **Pivovar Benešov, spol. s r.o.**, Tábořská 306, Benešov, Česká republika
(740) Ing. Kleintová Eva, ČERVENKA, KLEINTOVÁ, TURKOVÁ Patentová, známková a advokátní kancelář, Husinecká 11a, Praha 3
(510) (32) pivo.
(511) 32
(210) O 80458

(111) **176523**
(220) 25.06.1993
(151) 18.05.1994
(180) 25.06.2013
(540)

MARKS & SPENCER

(730) **MARKS and SPENCER PLC**, Michael House, Baker Street, London, Velká Británie
(740) Patentservis Praha a.s., Jivenská 1273/1, Praha 4
(510) Barvy, laky (jiný než izolační lak); emulze myšlené jako barviva; kosmetika; parfém; deodoranty k osobnímu použití; prostředky proti pocení; kolínské vody; mýdla; detergenty (nikoliv pro použití v průmyslu nebo ve výrobních procesech ani pro lékařské účely); prací prašky; prací roztoky; přípravky pro použití v prádelnách; změkčovadla tkanin; čističí a lešticí přípravky; bělicí roztok pro domácnost; šampony; vlasové přípravky, prostředky na čištění zubů; depilační prostředky, potpourri - směs sušených vonných látek; umělé nehty; toaletní přípravky, přípravky k péči o pokožku, koupelové přípravky, vody po holení a holicí krémy, všechny nikoliv léčebného charakteru; pokojové vůně; farmaceutické přípravky a substance; lékařské náplasti; obvazy, roušky a tampony, polštářky, prostředky na ošetření rány; léčivé masti a krémy k aplikaci na kůži; dětské pleny k jednorázovému použití; dámské vložky a zdravotní hygienické kalhotky; desinfekční prostředky jiné než pro stírání nebo absorbování prachu; deodoranty pro domácnost; soupravy první pomoci; sterilizující přípravky; přípravky k osvěžení a čištění vzduchu; břitvy, holicí strojky, čepelky; jídelní přístroje, nože; lžíce a vidličky; sekáče; kuchyňské zboží zařazené do třídy 8; servírovací nože a kuchyňské lopatky k servírování jídel; ruční nástroje a nářadí a jejich částí a příslušenství; držáky adaptované pro ruční nástroje a nářadí; kalkulačky; elektronické kalkulačky; váhy; gramofonové desky; magnetické pásky a k nim příslušné kazety; elektrické baterie; sluchátka; přístroje reprodukcující zvuk; skladovací stojany, poličky pro zvukové zařízení; fotografické

filmy; fotografické kamery; pásky na čištění magnetofonových hlav; lihové vodováhy; měřicí pásky; ochranné rukavice; elektrické kabely; kuchyňské dřezky k umyvadlu; vodovodní kohoutky; instalace a přístroje ke svícení, vaření a topení; stínidla k lampám; žárovky; hodiny, hodinky a hodinová pouzdra; hodinkové řemínky a pásky; výrobky zahrnuté do třídy 14 vyrobené z drahých kovů nebo jimi pokryté; šperky, klenoty; papír a výrobky z papíru, lepenka, lepenkové zboží a karty; plastické folie a plastické sáčky, všechny určené k obalování a balení; tiskopisy, tištěné publikace a knihy; kancelářské potřeby, lepidla pro kancelářské nebo domácí účely; materiál pro umělce (jiné než barvy a laky); štětce; instruktážní a výukové materiály (jiné než přístroje), obyčejné hrací karty, tovární nálepky; identifikační nálepky na kufrů a identifikační visačky na kufrů; obrázky, fotografie, stojánky na fotografie, tisky (rytiny); kancelářské rekvizity (jiné než nábytek); výrobky z kůže nebo z imitace kůže; kožky, kůže, kabelky, kufrů, cestovní kabely, deštníky, slunečníky, vycházkové hole, plastické přepravní vaky, ruksaky, torny; vaky pro táborníky nebo horolezce; plážové kabely, izolované kabely; zavazadlové řemeny; zavazadlové visačky; lůžkoviny (mimo lůžkových oděvů), polštáře (nikoliv pro lékařské či léčebné účely), spací pytle (kromě prostěradlových spacích vaků), nafukovací matrace (nikoliv k lékařským účelům); stanové kolíky a stanové tyče (nekovové); spací role; obrazové rámy a lišty k nim; zrcadla; předměty vyrobené ze dřeva, korku, rákosu, třtiny, proutěné imitace všech předchozích materiálů nebo plastické imitace všechny zahrnuté ve třídě 20 věšáky na šaty; rukojetě k nářadí; mechanické, nekovové cívky na hadice; nekovové značky pro použití na nebo ve vztahu k motorovým vozidlům; kolíky na prádlo; nábytek; domácí kuchyňské nebo zahradní potřeby a nádoby; servírovací podnosy skleněné zboží, porcelán a hliněné zboží; kartáče, držáky na ručníky a stojánky na talíře; toaletní a kosmetické potřeby a pouzdra a kabelky, všechny pro použití a těmito potřebami; toaletní tašky, materiály a neelektrické přístroje, všechny pro účely čištění; mýdlové misky, kuchyňské prkénko ze dřeva nebo plastiku; ozdoby (nikoliv k nošení) vyrobené ze skla nebo keramiky; gumové rukavice pro domácnost; misky a mísy za účelem praní; dětské vaničky; stříkací trysky, stříkací hlavy, pohyblivé se rozprašovače a hubice, všechno k zavodňovacím hadicím; kuchyňské zboží, příslušenství do koupelen; potřeby pro piknik; všechny výše uvedené výrobky zařazené do třídy 21; tkaniny (kusové zboží), lůžkové přehozy a ubrusy, textilní výrobky nazařazené v ostatních třídách, záclony a rolety vyrobené z textilu, cestovní plědy, chňapky a rukavice; výrobky oděvní, boty, stěvice a pantofle; krajky, výšivky, stuhy, prýmky, nášivky, aplikace, trásné, šňůry a tlapce, všechno drobné textilní zboží, knoflíky, stiskací knoflíky, háčky a očka, špendlíky, jehly a ozdoby na oděvy, všechno zařazené ve třídě 26, sponky, jehlice a ozdoby, vše do vlasů, odznaky k nošení, oděvní spony, manžetové knoflíčky, patentky, šicí náprstky, kravatové spony a jehlice, nikoliv z drahých kovů nebo jimi pokrytých, umělé květiny, vlasové natáčky (jiné než elektricky vyhřívané) k upevnění do vlasů, vlasové síťky, polštářky pro špendlíky a jehly, tkaničky do bot a kryty na čajové konvice; koberce, předložky, matrace, rohože a

materiál ke krytí podlahy, potahy na stěnu typu nástěnných čalounů (nikoliv textilní) a papírové tapety; hračky, hry a hříčky; gymnastické a sportovní potřeby (jiné než oděvy); maso, ryby, drůbež a zvěřina, nikoliv živé; výrobky ze všeho výše uvedeného zboží, konzervované, sušené, vařené nebo mražené ovoce a zelenina, výrobky a zeleninové výrobky všechny zařazené do třídy 29; žele, džemy, vejce, mléko a ostatní mlékařenské výrobky, jedlé oleje a jedlé tuky, máslo, margarín a jiné náhražky másla, salátové dresinky, zavařeniny, nakládaná zelenina, jedlé ořechy a semena a produkty z nich připravené zařazené do třídy 29, jedlí živí korýši, zákusky, hotová jídla a strava vše zařazené ve třídě 29, polévky, omáčky a přípravky pro přípravu omáček nebo polévek a všechny ostatní výrobky zařazené do třídy 29; káva kávové náhražky, kávové esence a kávové extrakty, čaj, kakao, rýže, tapioka, sago, mouka a výrobky ze zrnin nebo z mouky; chleba, sušenky (jiné než sušenky živočišného původu), koláče, cukrářské zboží, křehká máslová těsta, výrobky z máslového těsta a cukrářské výrobky, čokoláda, bombony, nemedicinské cukrovinky, smetanové a vodové zmrzliny a mražené sladkosti, med, melasový cukr, droždí, prášek do pečiva, sůl, hořčice, pepř, ocet, omáčky jiné než salátové dresinky, koření, nápoje zahrnuté do třídy 30, a pro ně příslušné přípravky, pudinky, deserty, hotová jídla a zákusky a náplně vše zahrnuté ve třídě 30 a všechno ostatní zboží zahrnuté ve třídě 30; čerstvé ovoce a čerstvá zelenina, živé rostliny a řezané květy (přírodní); krmení pro kočky a pro psy, pivo, ale (anglické pivo), porter (silné tmavé pivo), nealkoholické nápoje a přípravky pro výrobu takovýchto nápojů a sirupy, vše zařazené ve třídě 32, ovocné džusy, alkoholické nápoje kromě piva.

- (511) 2, 3, 5, 8, 9, 11, 14, 16,
18, 20, 21, 24, 25, 26,
27, 28, 29, 30, 31, 32,
33

(210) O 80910

- (111) **176524**
(220) 25.06.1993
(151) 18.05.1994
(180) 25.06.2013

ST MICHAEL

- (730) **MARKS and SPENCER PLC**, Michael House, Baker Street, London, Velká Británie
(740) Patentservis Praha a.s., Jivenská 1273/1, Praha 4
(510) Barvy, laky (jiný než izolační lak); emulze myšlené jako barviva; kosmetika; parfémy; deodoranty k osobnímu použití; prostředky proti pocení; kolínské vody; mýdla; detergenty (nikoliv pro použití v průmyslu nebo ve výrobních procesech ani pro lékařské účely); prací prášky; prací roztoky; přípravky pro použití v prádelnách; změkčovadla tkanin; čisticí a lešticí přípravky; bělicí roztok pro domácnost; šampony; vlasové přípravky, prostředky na čištění zubů; depilační prostředky, potpourri - směs sušených vonných látek; umělé nehty; toaletní přípravky, přípravky k péči o pokožku, koupelové přípravky, vody po holení a holicí krémy, všechny nikoliv léčebného charakteru; pokojové vůně; farmaceutické přípravky a substance; lékařské náplasti; obvazy, roušky a tampony, polštářky, prostředky na

ošetření rány; léčivé masti a krémy k aplikaci na kůži; dětské pleny k jednorázovému použití; dámské vložky a zdravotní hygienické kalhotky; desinfekční prostředky jiné než stírání nebo absorbování prachu; deodoranty pro domácnost; soupravy první pomoci; sterilizující přípravky; přípravky k osvěžení a čištění vzduchu; břitvy, holicí stroje, čepelky; jídelní příbory, nože; lžice a vidličky; sekáčky; kuchyňské zboží zařazené do třídy 8; servírovací nože a kuchyňské lopatky k servírování jídel; ruční nástroje a nářadí a jejich části a příslušenství; držáky adaptované pro ruční nástroje a nářadí; kalkulačky; elektronické kalkulačky; váhy; gramofonové desky; magnetické pásky a k nim příslušné kazety; elektrické baterie; sluchátka; přístroje reprodukcující zvuk; skladovací stojany, poličky pro zvuková zařízení, fotografické filmy; fotografické kamery; pásky na čištění magnetofonových hlav; lihové vodováhy; měřicí pásky; ochranné rukavice; elektrické kabely; kuchyňské dřezy a umyvadla; vodovodní kohoutky; instalace a přístroje ke svícení, vaření a topení; stínidla k lampám; žárovky; papír a výrobky z papíru, lepenka, lepenkové zboží a karty; plastikové folie a plastikové sáčky, všechny určené k obalování a balení; tiskoviny, tištěné publikace a knihy; kancelářské potřeby. lepidla pro kancelářské nebo domácí účely; materiály pro umělce (jiné než barvy a laky); štětce; instruktážní a výukové materiály (jiné než přístroje), obyčejné hrací karty; tovární nálepky; identifikační nálepky na kufrů a identifikační visačky na kufrů; obrázky, fotografie, stojánky na fotografie, tisky (rytiny); kancelářské rekvizity (jiné než nábytek); lůžkoviny (mimo lůžkových oděvů), polštáře (nikoliv pro lékařské či léčebné účely), spací pytle (kromě prostěradlových spacích vaků), nafukovací matrace (nikoliv k lékařským účelům); stanové kolíky a stanové tyče (nekovové); spací role; obrazové rámy a lišty k nim; zrcadla; předměty vyrobené ze dřeva, korku, rákosu, třtiny, proutěné imitace všech předchozích materiálů nebo plastikové imitace, všechny zahrnuté ve třídě 20 věšáky na šaty; rukojetě k nářadí; nemechanické, nekovové cívky na hadice; nekovové značky pro použití na nebo ve vztahu k motorovým vozidlům; kolíky na prádlo; nábytek; domácí, kuchyňské nebo zahradní potřeby a nádoby; servírovací podnosy; skleněné zboží, porcelán a hliněné zboží; kartáče, držáky na ručníky a stojánky na talíře; toaletní a kosmetické potřeby a pouzdra a kabelky, všechny pro použití s těmito potřebami; toaletní tašky, materiály a neelektrické přístroje, všechny pro účely čištění; mýdlové misky, kuchyňské prkénko ze dřeva nebo plastiku; ozdoby (nikoliv k nošení) vyrobené ze skla nebo keramiky; gumové rukavice pro domácnost; misky; mísy za účelem praní; dětské vaničky; stříkací trysky, stříkací hlavy, pohybující se rozprašovače a hubice, všechno k zavodňovacím hadicím; kuchyňské zboží, příslušenství do koupelen; potřeby pro piknik; vše výše uvedené výrobky zařazené do třídy 21; krajky, výšivky, stuhy, prýmky, nášivky, aplikace, trásně, šňůry a trapce, všechno drobné textilní zboží, knoflíky, stiskací knoflíky, háčky a očka, špendlíky, jehly a ozdoby na oděvy, všechno zařazené ve třídě 26, sponky, jehlice a ozdoby, vše do vlasů, odznaky k nošení, oděvní spony, manžetové knoflíčky, patentky, šicí náprstky, kravatové spony a jehlice, nikoliv z drahých kovů nebo jimi pokrytých, umělé květiny, vlasové

natáčky (jiné než elektricky vyhřívané) k upevnění do vlasů, vlasové sítky, polštářky pro špendlíky a jehly, tkaničky do bot a kryty na čajové konvice; hračky, hry a hříčky; gymnastické a sportovní potřeby (jiné než oděvy); pivo, ale (anglické pivo), porter (silné tmavé pivo), nealkoholické nápoje a přípravky pro výrobu takovýchto nápojů a sirupy, vše zařazené ve třídě 32, ovocné džusy, alkoholické nápoje kromě piva.

(511) 2, 3, 5, 8, 9, 11, 16, 20,
21, 26, 28, 32, 33

(210) O 80911

(111) **176944**

(220) 15.09.1993

(151) 26.05.1994

(180) 15.09.2013

(540)

SIGSERVIS

(730) **SIGSERVIS, s.r.o.**, Hálkova 20, Olomouc, Česká republika

(740) Ing. Soukup Petr, Patentová kancelář, Švédská 3, Olomouc

(510) Čerpací technika a armatury vyjma speciálních čerpadel pro zdravotnictví a pro vozidla, náhradní díly; renovace náhradních dílů pro tyto výrobky; opravárenské a servisní služby v oblasti čerpací techniky; poradenská činnost, konzultační, zprostředkovatelská činnost vztážená k výše uvedeným výrobkům.

(511) 7, 11, 36, 37, 42

(210) O 82690

(111) **177014**

(220) 29.03.1993

(151) 30.05.1994

(180) 29.03.2013

(540)

MACANUDO

(730) **General Cigar Co., Inc.**, 387 Park Avenue South, New York, Spojené státy americké, New York

(740) JUDr. Matějka Jan, Advokátní a patentová kancelář Čermák, Hořejš, Myslíl, Národní 32, Praha 1

(510) (34) tabákové výrobky.

(511) 34

(210) O 75891

(111) **177446**

(220) 18.11.1992

(151) 15.06.1994

(180) 18.11.2012

(540)



(730) **Ing. Jiří Straka**, Brodská 90, Příbram VIII, Česká republika

(510) (42) poskytování software.

(511) 42

(210) O 73109

(111) **177748**

(220) 18.11.1993

(151) 27.06.1994

(180) 18.11.2013

(540)



(730) **L. V. P., spol. s r.o.**, Úprkova 8, Brno, Česká republika

(740) Ing. Dohnal Jiří, patentový zástupce, Nedbalova 29, Brno

(510) Leasingové služby finanční, poradenství v oblasti organizace a ekonomiky podnikání, zastavárenská a uschovavatelská činnost.

(511) 35, 36, 42

(210) O 84379

(111) **178186**

(220) 08.06.1993

(151) 14.07.1994

(180) 08.06.2013

(540)

IBI, spol. s r.o.

(730) **IBI, spol. s r.o.**, Myslbekova 25, Praha 6, Česká republika

(510) Léčiva, dietetické přípravky, léčebné kosmetiky, zdravotnické materiály, zdravotnické potřeby a zdravotnické techniky.

(511) 3, 5, 10

(210) O 80472

(111) **178886**

(220) 26.07.1993

(151) 16.08.1994

(180) 26.07.2013

(540)



(730) **MUDr. Miroslav Havrda**, Foerstrova 1656, Hradec Králové, Česká republika

(740) Ing. Jana Vanděliková, Bohemia Patent, Hradební 3, Praha 1

(510) (5) posilující substance pro sportovce - iontový instantní nápoj.

(511) 5

(210) O 81416

(111) **179220**

(220) 02.07.1993

(151) 29.08.1994

(180) 02.07.2013

(540)

IBI - International, spol. s r.o.

(730) **IBI - International, spol. s r.o.**, Senovážné náměstí 5/1463, Praha 1, Česká republika

(510) Distribuce a prodej léčiv, dietetických přípravků, léčebné kosmetiky, zdravotnického materiálu, zdravotnických potřeb a zdravotnické techniky.

(511) 3, 5, 10

(210) O 81053

(111) **179428**
(220) 26.11.1992
(151) 07.09.1994
(180) 26.11.2012
(540)**CINDY**(730) **ENIA CZ, a.s.**, Nižbor 179, Nižbor, Česká republika
(510) Detergenty, kosmetika.
(511) 1, 3
(210) O 73318(111) **179429**
(220) 26.11.1992
(151) 07.09.1994
(180) 26.11.2012
(540)**SINDY**(730) **ENIA CZ, a.s.**, Nižbor 179, Nižbor, Česká republika
(510) Detergenty, kosmetika.
(511) 1, 3
(210) O 73319(111) **179530**
(220) 05.08.1993
(151) 12.09.1994
(180) 05.08.2013
(540)**PREFA OLOMOUC**(730) **PREFA SYSTEM s.r.o.**, Tovární 40, Olomouc, Česká republika
(740) Ing. Soukup Petr, Patentová kancelář, Švédská 3, Olomouc
(510) Betonové a železobetonové výrobky, stavební materiály; služby pro provoz a obchod; obstaravatelské a zprostředkovatelské služby.
(511) 19, 35, 36
(210) O 81706(111) **180032**
(220) 26.02.1993
(151) 29.09.1994
(180) 26.02.2013
(540)**TRANGO**(730) **TRANGO, s.r.o.**, Kubátova 12, Praha 10, Česká republika
(740) JUDr. Korejzová Zdeňka, KOREJZOVÁ & SPOL. Advokátní a patentová kancelář, Spálená 29, Praha 1
(510) Stavební práce prováděné pomocí horolezecké techniky, zprostředkovatelská činnost v oblasti obchodu, zejména drogistického, papírenského a sportovního zboží, hraček a motoristických potřeb a nářadí.
(511) 36, 37
(210) O 75274(111) **180478**(220) 29.04.1993
(151) 21.10.1994
(180) 29.04.2013
(540)**Baby Fresh**(730) **The Procter & Gamble Company**, One Procter & Gamble Plaza, Cincinnati, Spojené státy americké, Ohio
(740) JUDr. Čermák Karel, Advokátní a patentová kancelář Čermák, Hořejš, Myslíl, Národní 32, Praha 1
(510) Mýdla, kosmetické přípravky, sanitární přípravky, obzvláště toaletní potřeby, sanitární potřeby pro osobní hygienu, vlhké utěrky, desinfekční prostředky.
(511) 3, 5, 16
(210) O 76643(111) **180827**
(220) 21.09.1992
(151) 08.11.1994
(180) 11.02.2013
(540)**PROLIANT**(730) **COMPAQ INFORMATION TECHNOLOGIES GROUP, L.P. (a Texas limited partnership)**, 20555 State Highway 249, HOUSTON, Spojené státy americké, Texas
(740) JUDr. Pavel Zelený, advokát, Společná advokátní kancelář Všečka, Zelený, Švorčík, Kalenský a partneři, Hájkova 2, Praha 2
(510) (9) pohonné zařízení pro pevný disk u osobních počítačů.
(511) 9
(210) O 74931(111) **180832**
(220) 24.02.1993
(151) 08.11.1994
(180) 24.02.2013
(540)**ROVACE**(730) **ROHM AND HAAS COMPANY, společnost zřízená podle zákonů státu Delaware**, 100 Independence Mall West, Philadelphia, Spojené státy americké, Pennsylvania
(740) JUDr. Švorčík Otakar, Společná advokátní kancelář Všečka a partneři, Hájkova 2, Praha 2
(510) (1) chemikálie pro užití v průmyslu; lepidla pro užití v průmyslu; výrobky a sloučeniny a kompozice pro užití v takových lepidlech nebo s takovými lepidly.
(511) 1
(210) O 75229(111) **180951**
(220) 13.05.1993
(151) 14.11.1994
(180) 13.05.2013
(540)**TOPMAX**

(730) **Eli Lilly and Company, společnost zřízená podle zákonů státu Indiana**, Indianapolis,

Spojené státy americké, Indiana

(740) JUDr. Petr Kalenský, Společná advokátní kancelář Všečeka Zelený Švorčík Kalenský a Partneři, Hálkova 2, Praha 2

(510) (31) přísady do krmiva pro zvířata.

(511) 31

(210) O 79905

(111) **181002**

(220) 01.06.1993

(151) 17.11.1994

(180) 01.06.2013

(540)



(730) **Blockbuster Incorporated**, 1201 Elm Street, Dallas, Spojené státy americké, Texas

(740) JUDr. Čermák Karel, Advokátní a patentová kancelář Čermák, Hořejš, Myslíl, Národní 32, Praha 1

(510) (41) služby zábavní a vzdělávací, zejména pronájem a půjčování audio a videosoftwaru a příslušných zábavních a vzdělávacích výrobků a zařízení, zvláště pro domácí potřebu.

(511) 41

(210) O 80298

(111) **181003**

(220) 01.06.1993

(151) 17.11.1994

(180) 01.06.2013

(540)

BLOCKBUSTER VIDEO

(730) **Blockbuster Incorporated**, 1201 Elm Street, Dallas, Spojené státy americké, Texas

(740) JUDr. Čermák Karel, Advokátní a patentová kancelář Čermák, Hořejš, Myslíl, Národní 32, Praha 1

(510) (41) služby zábavní a vzdělávací, zejména pronájem a půjčování audio a videosoftwaru a příslušných zábavních a vzdělávacích výrobků a zařízení, zvláště pro domácí potřebu.

(511) 41

(210) O 80297

(111) **181143**

(220) 11.03.1993

(151) 24.11.1994

(180) 11.03.2013

(540)

MAGUS

(730) **Margarita Internacional Comercio e Servicios Limitada**, Rua do Bom Jesus 18-3 Esq., Funchal, Portugalsko

(740) JUDr. Rott Vladimír, Rott, Růžička a Guttman, patentová, známková a právní kancelář, Nad Štolou 12, Praha 7

(510) (5) přípravky pro hubení hmyzu, fungicidy, herbicidy.

(511) 5

(210) O 75520

(111) **181153**

(220) 21.04.1993

(151) 24.11.1994

(180) 21.04.2013

(540)



The Supreme Blend
20 HIGH QUALITY CIGARETTES

(730) **Papastatos Cigarette Manufacturing Company**, 3 Papatropoulou, Athény, Řecko

(740) JUDr. Matějka Jan, Advokátní a patentová kancelář Čermák, Hořejš, Myslíl, Národní 32, Praha 1

(510) (34) tabák a tabákové výrobky, cigarety, doutníky.

(511) 34

(210) O 76435

(111) **181251**

(220) 02.07.1993

(151) 25.11.1994

(180) 02.07.2013

(540)

BODEN spol.s r.o.

(730) **BODEN spol.s r.o.**, Dukelských hrdinů 12, Praha 7, Česká republika

(510) Nabývání a zcizování nemovitostí, bytů a nebytových prostor; zprostředkování obchodů s nemovitostmi, byty a nebytovými prostorami.

(511) 35, 36

(210) O 81054

(111) **181255**

(220) 21.07.1993

(151) 25.11.1994

(180) 21.07.2013

(540)

INGSOFT

(730) **Ing. Hana Váňová - Ingsoft**, Severozápadní II. č. 32/306, Praha 4, Česká republika

(510) Činnost organizačních a ekonomických poradců; automatizované zpracování dat; poskytování software.

(511) 9, 35, 42

(210) O 81333

(111) **181341**

(220) 13.05.1993

(151) 30.11.1994

(180) 13.05.2013

(540)

QUARKXPRESS

(730) **Quark, Inc.**, 1800 Grant Street, Denver, Spojené státy americké, Colorado

(740) Patentservis Praha a.s., Jivenská 1273/1, Praha 4

(510) Počítačový software a hardware pro použití při zpracování textů a desktop publishing, knihy a

příručky týkající se počítačového softwaru a hardwaru pro zpracování textů a desktop publishing, technická a záruční podpora pro software a hardware.

(511) 9, 16, 42
(210) O 79908

(111) **181342**
(220) 13.05.1993
(151) 30.11.1994
(180) 13.05.2013
(540)

QUARK

(730) **Quark, Inc.**, 1800 Grant Street, Denver, Spojené státy americké, Colorado
(740) Patentservis Praha a.s., Jivenská 1273/1, Praha 4
(510) Počítačový software a hardware pro použití při zpracování textů a desktop publishing, knihy a příručky týkající se počítačového softwaru a hardwaru pro zpracování textů a desktop publishing, technická a záruční podpora pro software a hardware.
(511) 9, 16, 42
(210) O 79907

(111) **181456**
(220) 19.05.1993
(151) 06.12.1994
(180) 19.05.2013
(540)

CHANTAL

(730) **Tricolor Line s.r.o.**, Herčíkova 5, Brno, Česká republika
(740) Ing. Kučera Zdeněk, Padělký 548 (P.O.BOX 92), Slušovice
(510) (3) kosmetické přípravky.
(511) 3
(210) O 80080

(111) **181457**
(220) 19.05.1993
(151) 06.12.1994
(180) 19.05.2013
(540)

CHANTAL

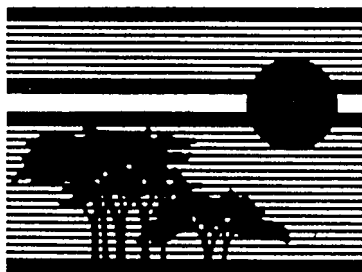

(730) **Tricolor Line s.r.o.**, Herčíkova 5, Brno, Česká republika
(740) Ing. Kučera Zdeněk, Padělký 548 (P.O.BOX 92), Slušovice
(510) (3) kosmetické přípravky.
(511) 3
(210) O 80081

(111) **181472**
(220) 24.09.1993
(151) 06.12.1994
(180) 24.09.2013
(540)

WinDict

(730) **Ivo Storm**, Hojkov 19, Dušejov, Česká republika
(510) Slovníkový software.
(511) 9, 42
(210) O 82952

(111) **181559**
(220) 23.06.1993
(151) 08.12.1994
(180) 23.06.2013
(540)

ABUS

(730) **ABUS Kransysteme GmbH & Co KG**, Sonnenweg 1, 51647 Gummersbach, Německo
(740) JUDr. Čermák Karel, Advokátní a patentová kancelář Čermák, Hořejš, Myslíl, Národní 32, Praha 1
(510) Jeřáby, zejména pojízdné jeřáby, mostové jeřáby, sloupové otočné jeřáby, nástěnné otočné jeřáby a visuté jeřáby; zdvihací zařízení, zejména elektrické kladkostroje a provazové kladkostroje; součásti a příslušenství uvedených výrobků; služby montážní, opravárenské a údržbářské pro jeřáby a zdvihací zařízení.
(511) 7, 37
(210) O 80851

(111) **181627**
(220) 11.05.1993
(151) 12.12.1994
(180) 11.05.2013
(540)

prano

(730) **PRANO s.r.o.**, Havířská 3549, Havlíčkův Brod, Česká republika
(740) Patentservis Praha a.s., Jivenská 1273/1, Praha 4
(510) (8) vrtací přípravky pro kolíkové spoje.
(511) 8
(210) O 79740

(111) **181773**
(220) 28.06.1993
(151) 16.12.1994
(180) 28.06.2013
(540)

REVITEA

(730) **HERBACOS-BOFARMA, s.r.o.**, Štrossova 239, Pardubice, Česká republika
(510) (3) regenerační krém s vitamínem E.
(511) 3
(210) O 80927

(111) **181774**
(220) 09.06.1993
(151) 16.12.1994
(180) 09.06.2013
(540)

AVOS

- (730) **AVOS, a.s.**, Ztracená 78, Kroměříž, Česká republika
- (740) Ing. Jaromír Příkryl, Patentová a známková kancelář, Včelín 1161, Hulín
- (510) Kovové a nekovové roury a trubky, kabely a dráty, šrouby, hřebíky, spojovací materiál, vodoinstalační materiál, vodovodní instalace pro koupelny, WC mísy, nožířské výrobky včetně výrobků z drahých kovů, vidličky, lžice, zařízení pro vaření, chlazení, větrání, topení a svícení (ledničky, sporáky, žárovky, lampy, kamna, kotle), nářadí a nástroje, pomůcky k úklidu, kuchyňské nádobí, nádoby a pomůcky, radiopřijímače, televizory, přístroje pro záznam a reprodukci, baterie, fotografické přístroje a materiál, elektroinstalační materiál, výrobky z porcelánu, skla a kameniny, kempingový nábytek, zrcadla, sportovní a rybářské potřeby pro letní i zimní sporty včetně oděvů a obuvi, kožená galanterie, obuvnické svršky, pečivo, chléb a cukrovinky, mléčné výrobky, oleje, tuky a ostatní potraviny ve tř. 29 a 30, pivo, minerální vody, šumivé a nealkoholické nápoje, sirupy a jiné přípravky k výrobě nápojů, ovocné šťávy a nápoje z ovocných šťáv, vína, lihoviny, likéry, krejčovství, čalounictví, zprostředkovatelská činnost, hostinská činnost včetně ubytování, rychlé občerstvení, veřejné stravování.
- (511) 6, 8, 9, 11, 16, 17, 18, 20, 21, 25, 28, 29, 30, 32, 33, 36, 40, 42
- (210) O 80479

- (111) **181784**
(220) 24.05.1993
(151) 16.12.1994
(180) 24.05.2013
(540)

WANZL

- (730) **WANZL Metallwarenfabrik GmbH**, Leipheim, Německo
- (740) JUDr. Růžička Michal, CSc., Rott, Růžička a Guttman, patentová, známková a právní kancelář, Nad Štolou 12, Praha 7
- (510) Nákupní vozíky, nákupní košíky, transportní vozíky, vozíky pro zavazadla, mincovní zámky pro nákupní a transportní vozíky, sběrná stanoviště pro nákupní a transportní vozíky a vozíky pro zavazadla, stabilní a mobilní kontejnery, palety, paletové nástavce, předměty sloužící k uchování a nabízení a odbytu zboží, zejména koše, košíky, stojany, podstavce, držáky, pulty, stoly, regály, konstrukce, zařízení pro vstup, průchod a výstup nakupujících, uzavírací zařízení pro vstup, průchod a výstup nakupujících, stanoviště, vodící dráhy, lišty a zařízení pro nákupní a transportní vozíky a vozíky pro zavazadla včetně zařízení pro vjezd, průjezd a výjezd těchto vozíků, koše, schránky a kontejnery na odklizení odpadu, stroje a nástroje pro vyznačování cen, kolečka, rolny a válečky všeho druhu pro nákupní, transportní vozíky a vozíky pro zavazadla.
- (511) 6, 7, 8, 9, 12, 20
- (210) O 80138

- (111) **181785**
(220) 22.06.1993
(151) 16.12.1994

- (180) 22.06.2013
(540)

Protel

- (730) **Protel Praha, spol. s r.o.**, Na Hutmance 300/7, Praha 5 - Jinonice, Česká republika
- (740) Zastupování bylo zrušeno, .
- (510) Projektová činnost v investiční výstavbě, projektování elektrických zařízení, inženýrská a zprostředkovatelská činnost v oblasti sdělovací a s tím související techniky, montáž a opravy telekomunikačních a navazujících jednotných telekomunikačních sítí.
- (511) 36, 37, 42
- (210) O 80797

- (111) **181903**
(220) 12.07.1993
(151) 29.12.1994
(180) 12.07.2013
(540)

RM-SYSTÉM

- (730) **RM-SYSTÉM, a.s.**, Podvinný mlýn 2178/6, Praha 9 - Libeň, Česká republika
- (740) Ing. Jana Vandělíková, Bohemia Patent, Hradební 3, Praha 1
- (510) (36) organizování mimoburzovního trhu s cennými papíry.
- (511) 36
- (210) O 81167

- (111) **181905**
(220) 12.07.1993
(151) 29.12.1994
(180) 12.07.2013
(540)

RM-S

- (730) **RM-SYSTÉM, a.s.**, Podvinný mlýn 2178/6, Praha 9 - Libeň, Česká republika
- (740) Ing. Jana Vandělíková, Bohemia Patent, Hradební 3, Praha 1
- (510) (36) organizování mimoburzovního trhu s cennými papíry.
- (511) 36
- (210) O 81169

- (111) **181906**
(220) 12.07.1993
(151) 29.12.1994
(180) 12.07.2013
(540)

RM S

- (730) **RM-SYSTÉM, a.s.**, Podvinný mlýn 2178/6, Praha 9 - Libeň, Česká republika
- (740) Ing. Jana Vandělíková, Bohemia Patent, Hradební 3, Praha 1
- (510) (36) organizování mimoburzovního trhu s cennými papíry.
- (511) 36
- (210) O 81170

- (111) **181907**
(220) 12.07.1993
(151) 29.12.1994
(180) 12.07.2013

(540)



(730) **RM-SYSTEM, a.s.**, Podvinný mlýn 2178/6, Praha 9 - Libeň, Česká republika

(740) Ing. Jana Vandělková, Bohemia Patent, Hradební 3, Praha 1

(510) (36) organizování mimoburzovního trhu s cennými papíry.

(511) 36

(210) O 81171

(111) **181983**

(220) 10.06.1993

(151) 30.12.1994

(180) 10.06.2013

(540)

WILL

(730) **MOTOROLA INC.**, Schaumburg, Spojené státy americké, Illinois

(740) JUDr. Otakar Švorčík, Společná advokátní kancelář Všetěčka Zelený Švorčík Kalenský a partneři, Hálkova 2, Praha 2

(510) (9) radiokomunikační přístroje a zařízení; rádiové vysílače; rádiové přijímače; telekomunikační přístroje a zařízení; spínací a přepínací přístroje a zařízení; přístroje a zařízení pro zpracování dat; antény; stožáry; díly a příslušenství pro výše uvedené zboží.

(511) 9

(210) O 80508

(111) **181995**

(220) 28.07.1993

(151) 30.12.1994

(180) 28.07.2013

(540)



(730) **The Body Shop International PLC**, West Sussex, Littlehampton, Velká Británie

(740) JUDr. Vendlová Gabriela, Ph.D., Baker & McKenzie v. o. s., Klimentská 46, Praha 1

(510) (3) voňavky, mýdla, šampony, kosmetické prostředky, toaletní přípravky bez léčivých účinků; tonovací barviva na vlasy, vlasové kondicionery, barvy na vlasy, vlasové vody nebo přípravky na úpravu vlasů; deodoranty; depilátory; prostředky proti pocení; mastkový pudr pro toaletní účely bez léčivých účinků, kosmetické opalovací přípravky; masážní přípravky bez léčivých účinků; přísady do koupelí, koupelové oleje nebo koupelové soli bez léčivých účinků; přípravky na holení; prostředky na čištění zubů; éterické oleje; pleťové zkrášlovací masky, obličejové masky, přípravky na ošetření nehtů, laky na nehty; pemzy; čistící tyčinky zakončené vatou; vata pro neléčivé účely; vonné prostředky pro voňavkářské účely; kosmetické kelímky; pudrem impregnovaný papír pro kosmetické použití, brusné materiály pro osobní

použití; prodejní služby.

(511) 3

(210) O 81597

(111) **182146**

(220) 02.06.1993

(151) 05.01.1995

(180) 28.09.2013

(540) **INDY**

(730) **Silicon Graphics, Inc.**, 1600 Amphitheatre Parkway, Mountain View, Spojené státy americké, California

(740) JUDr. Rott Vladimír, Rott, Růžička a Guttman, patentová, známková a právní kancelář, Nad Štolou 12, Praha 7

(510) (9) počítačový hardware; počítačová pracoviště a odpovídající software, včetně operačních systémů a programů; odpovídající vybavení včetně počítačových monitorů; diskety; grafické subsystémy; klávesnice; myši a instrukční příručky.

(511) 9

(210) O 83036

(111) **182151**

(220) 02.07.1993

(151) 05.01.1995

(180) 02.07.2013

(540)

LEVI

(730) **LEVI International a.s.**, Seifertova 33, Přerov, Česká republika

(740) JUDr. Otevřel Milan, Horní náměstí č. 24, Přerov

(510) Lepidla na papír, dřevo, kůži, umělé hmoty, kov, gumu, metry, pásma, osobní počítače, komponenty osobních počítačů zejména paměťové moduly, procesory, koprocesory, přídavné karty.

(511) 1, 8, 9, 16

(210) O 81056

(111) **182226**

(220) 02.07.1993

(151) 10.01.1995

(180) 02.07.2013

(540)



SUNRIDER

(730) **THE SUNRIDER CORPORATION**, Torrance, Spojené státy americké, California

(740) JUDr. Čermák Karel, Advokátní a patentová kancelář Čermák, Hofeřš, Myslíl, Národní 32, Praha 1

(510) Výrobky kosmetické, voňavky, mýdla, pěny do koupele, oleje a gely pro koupele a sprchy, výrobky pro péči o osobní hygienu a krásu, zejména krémy pro pleť, obličej, oči, ruce, zvlhčovací a čistící krémy, pudry tělové a obličejové, sady kartáčků na make-up, pleťová a obličejová mléka, růže, řasenky, oční linky, oční stíny, maskary, tužky na obočí, rtěnky, retní linky, obličejové čistící a zvlhčovací masky, výrobky pro péči o vlasy, zejména šampóny, kondicionéry, toniky, splachovací krémy,

tužidla, spreje, pěny a gely, holicí krémy, pěna a gely, vodičky po holení, krémy a pěny pro čištění pleti, laky a emaily na nehty; výrobky farmaceutické, zvěrolékařské, zdravotnické a dietetické, zejména přísady do stravy včetně nemedikovaných zdravotních výrobků, jakož i tělní balzámy a oleje; výrobky z papíru a tiskoviny všeho druhu; bylinná strava, bylinné potraviny a nápoje, zejména koncentráty, tyčinky z bylinných potravin, zákusky a snacky, bylinné nápoje, sušené ovoce a zelenina, přísady do stravy, vitaminy, dietní vláknité přísady, tablety z bylinných potravin, ústní kapky a pastilky, nutriční sirupy; příprava jídel, společné stravování, služby distribuční.

(511) 3, 5, 16, 29, 30, 32, 42
(210) O 81035

(111) **182227**

(220) 02.07.1993

(151) 10.01.1995

(180) 02.07.2013

(540) **SUNERGY**

(730) **THE SUNRIDER CORPORATION**, Torrance,
Spojené státy americké, California

(740) JUDr. Čermák Karel, Advokátní a patentová
kancelář Čermák, Hořejš, Myslíl, Národní 32, Praha
1

(510) Výrobky kosmetické, voňavky, mýdla, pěny do koupele, oleje a gely pro koupele a sprchy, výrobky pro péči o osobní hygienu a krásu, zejména krémy pro pleť, obličej, oči, ruce, zvlhčovací a čistící krémy, pudry, tělové a obličejové, sady kartáčků na make-up, pleťová a obličejová mléka, růže, řasenky, oční linky, oční stíny, maskary, tužky na obočí, rtěnky, retní linky, obličejové čistící a zvlhčovací masky, výrobky pro péči o vlasy, zejména šampóny, kondicionery, toniky, splachovací krémy, tužidla, spreje, pěny a gely, holicí krémy, pěna a gely, vodičky po holení, krémy a pěny pro čištění pleti, laky a emaily na nehty; výrobky farmaceutické, zvěrolékařské, zdravotnické a dietetické, zejména přísady do stravy včetně nemedikovaných zdravotních výrobků, jakož i tělní balzámy a oleje; výrobky z papíru a tiskoviny všeho druhu; bylinná strava, bylinné potraviny a nápoje, zejména koncentráty, tyčinky z bylinných potravin, zákusky a snacky, bylinné nápoje, sušené ovoce a zelenina, přísady do stravy, vitaminy, dietní vláknité přísady, tablety z bylinných potravin, ústní kapky a pastilky, nutriční sirupy;

(511) 3, 5, 16, 29, 30, 32
(210) O 81036

(111) **182228**

(220) 02.07.1993

(151) 10.01.1995

(180) 02.07.2013

(540) **KANDES**
2 0 0 0

(730) **THE SUNRIDER CORPORATION**, Torrance,
Spojené státy americké, California

(740) JUDr. Čermák Karel, Advokátní a patentová
kancelář Čermák, Hořejš, Myslíl, Národní 32, Praha
1

(510) Výrobky kosmetické, voňavky, mýdla, pěny do koupele, oleje a gely pro koupele a sprchy, výrobky pro péči o osobní hygienu a krásu, zejména krémy pro pleť, obličej, oči, ruce, zvlhčovací a čistící krémy, pudry tělové a obličejové, sady kartáčků na make-up, pleťová a obličejová mléka, růže, řasenky, oční linky, oční stíny, maskary, tužky na obočí, rtěnky, retní linky, obličejové čistící a zvlhčovací masky, výrobky pro péči o vlasy, zejména šampóny, kondicionery, toniky, splachovací krémy, tužidla, spreje, pěny a gely, holicí krémy, pěna a gely, vodičky po holení, krémy a pěny pro čištění pleti, laky a emaily na nehty; výrobky z papíru a tiskoviny všeho druhu.

(511) 3, 16
(210) O 81038

(111) **182229**

(220) 02.07.1993

(151) 10.01.1995

(180) 02.07.2013

(540) **SUNRIDER**

(730) **THE SUNRIDER CORPORATION**, Torrance,
Spojené státy americké, California

(740) JUDr. Čermák Karel, Advokátní a patentová
kancelář Čermák, Hořejš, Myslíl, Národní 32, Praha
1

(510) Výrobky kosmetické, voňavky, mýdla, pěny do koupele, oleje a gely pro koupele a sprchy, výrobky pro péči o osobní hygienu a krásu, zejména krémy pro pleť, obličej, oči, ruce, zvlhčovací a čistící krémy, pudry tělové a obličejové, sady kartáčků na make-up, pleťová a obličejová mléka, růže, řasenky, oční linky, oční stíny, maskary, tužky na obočí, rtěnky, retní linky, obličejové čistící a zvlhčovací masky, výrobky pro péči o vlasy, zejména šampóny, kondicionery, toniky, splachovací krémy, tužidla, spreje, pěny a gely, holicí krémy, pěna a gely, vodičky po holení, krémy a pěny pro čištění pleti, laky a emaily na nehty; výrobky farmaceutické, zvěrolékařské, zdravotnické a dietetické, zejména přísady do stravy včetně nemedikovaných zdravotních výrobků, jakož i tělní balzámy a oleje; výrobky z papíru a tiskoviny všeho druhu; bylinná strava, bylinné potraviny a nápoje, zejména koncentráty, tyčinky z bylinných potravin, zákusky a snacky, bylinné nápoje, sušené ovoce a zelenina, přísady do stravy, vitaminy, dietní vláknité přísady, tablety z bylinných potravin, ústní kapky a pastilky, nutriční sirupy; příprava jídel, společné stravování, služby distribuční.

(511) 3, 5, 16, 29, 30, 32, 42
(210) O 81039

(111) **182230**

(220) 02.07.1993

(151) 10.01.1995

(180) 02.07.2013

(540) **SUNERGY**

(730) **THE SUNRIDER CORPORATION**, Torrance,
Spojené státy americké, California

(740) JUDr. Čermák Karel, Advokátní a patentová kancelář Čermák, Hořejš, Myslíl, Národní 32, Praha 1

(510) Výrobky kosmetické, voňavky, mýdla, pěny do koupele, oleje a gely pro koupele a sprchy, výrobky pro péči o osobní hygienu a krásu, zejména krémy pro pleť, obličej, oči, ruce, zvlhčovací a čistící krémy, pudry tělové a obličejové, sady kartáčků na make-up, pleťová a obličejová mléka, růže, řasenky, oční linky, oční stíny, maskary, tužky na obočí, rtěnky, retní linky, obličejové čistící a zvlhčovací masky, výrobky pro péči o vlasy, zejména šampony, kondicionery, toniky, splachovací krémy, tužidla, spreje, pěny a gely, holicí krémy, pěna a gely, vodičky po holení, krémy a pěny pro čištění pleti, laky a emaily na nehty; výrobky farmaceutické, zvěrolékařské, zdravotnické a dietetické, zejména přísady do stravy včetně nemedikovaných zdravotních výrobků, jakož i tělní balzámy a oleje; výrobky z papíru a tiskoviny všeho druhu; bylinná strava, bylinné potraviny a nápoje, zejména koncentráty, tyčinky z bylinných potravin, zákusky a snacky, bylinné nápoje, sušené ovoce a zelenina, přísady do stravy, vitaminy, dietní vláknité přísady, tablety z bylinných potravin, ústní kapky a pastilky, nutriční sirupy.

(511) 3, 5, 16, 29, 30, 32

(210) O 81040

(111) **182231**

(220) 02.07.1993

(151) 10.01.1995

(180) 02.07.2013

(540)

SUNSPORT

(730) **THE SUNRIDER CORPORATION**, Torrance, Spojené státy americké, California

(740) JUDr. Čermák Karel, Advokátní a patentová kancelář Čermák, Hořejš, Myslíl, Národní 32, Praha 1

(510) Výrobky farmaceutické, zvěrolékařské, zdravotnické a dietetické, zejména přísady do stravy včetně nemedikovaných zdravotních výrobků, jakož i tělní balzámy a oleje; výrobky z papíru a tiskoviny všeho druhu; bylinná strava, bylinné potraviny a nápoje, zejména koncentráty, tyčinky z bylinných potravin, zákusky a snacky, bylinné nápoje, sušené ovoce a zelenina, přísady do stravy, vitaminy, dietní vláknité přísady, tablety z bylinných potravin, ústní kapky a pastilky, nutriční sirupy.

(511) 5, 16, 29, 30, 32

(210) O 81041

(111) **182232**

(220) 02.07.1993

(151) 10.01.1995

(180) 02.07.2013

(540)

KANDESN

(730) **THE SUNRIDER CORPORATION**, Torrance, Spojené státy americké, California

(740) JUDr. Čermák Karel, Advokátní a patentová kancelář Čermák, Hořejš, Myslíl, Národní 32, Praha 1

(510) Výrobky kosmetické, voňavky, mýdla, pěny do koupele, oleje a gely pro koupele a sprchy, výrobky pro péči o osobní hygienu a krásu, zejména krémy

pro pleť, obličej, oči, ruce, zvlhčovací a čistící krémy, pudry tělové a obličejové, sady kartáčků na make-up, pleťová a obličejová mléka, růže, řasenky, oční linky, oční stíny, maskary, tužky na obočí, rtěnky, retní linky, obličejové čistící a zvlhčovací masky, výrobky pro péči o vlasy, zejména šampony, kondicionéry, toniky, splachovací krémy, tužidla, spreje, pěny a gely, holicí krémy, pěna a gely, vodičky po holení, krémy a pěny pro čištění pleti, laky a emaily na nehty; výrobky z papíru a tiskoviny všeho druhu.

(511) 3, 16

(210) O 81042

(111) **182233**

(220) 02.07.1993

(151) 10.01.1995

(180) 02.07.2013

(540)

SUNPACK

(730) **THE SUNRIDER CORPORATION**, Torrance, Spojené státy americké, California

(740) JUDr. Čermák Karel, Advokátní a patentová kancelář Čermák, Hořejš, Myslíl, Národní 32, Praha 1

(510) Výrobky kosmetické, voňavky, mýdla, pěny do koupele, oleje a gely pro koupele a sprchy, výrobky pro péči o osobní hygienu a krásu, zejména krémy pro pleť, obličej, oči, ruce, zvlhčovací a čistící krémy, pudry tělové a obličejové, sady kartáčků na make-up, pleťová a obličejová mléka, růže, řasenky, oční linky, oční stíny, maskary, tužky na obočí, rtěnky, retní linky, obličejové čistící a zvlhčovací masky, výrobky pro péči o vlasy, zejména šampony, kondicionéry, toniky, splachovací krémy, tužidla, spreje, pěny a gely, holicí krémy, pěna a gely, vodičky po holení, krémy a pěny pro čištění pleti, laky a emaily na nehty; výrobky farmaceutické, zvěrolékařské, zdravotnické a dietetické, zejména přísady do stravy včetně nemedikovaných zdravotních výrobků, jakož i tělní balzámy a oleje; výrobky z papíru a tiskoviny všeho druhu; bylinná strava, bylinné potraviny a nápoje, zejména koncentráty, tyčinky z bylinných potravin, zákusky a snacky, bylinné nápoje, sušené ovoce a zelenina, přísady do stravy, vitaminy, dietní vláknité přísady, tablety z bylinných potravin, ústní kapky a pastilky, nutriční sirupy.

(511) 3, 5, 16, 29, 30, 32

(210) O 81043

(111) **182234**

(220) 02.07.1993

(151) 10.01.1995

(180) 02.07.2013

(540)

VITALITE

(730) **THE SUNRIDER CORPORATION**, Torrance, Spojené státy americké, California

(740) JUDr. Čermák Karel, Advokátní a patentová kancelář Čermák, Hořejš, Myslíl, Národní 32, Praha 1

(510) Výrobky farmaceutické, zvěrolékařské, zdravotnické a dietetické, zejména přísady do stravy včetně nemedikovaných zdravotních výrobků, jakož i tělní balzámy a oleje; výrobky z papíru a tiskoviny všeho druhu; bylinná strava, bylinné potraviny a nápoje, zejména koncentráty,

tyčinky z bylinných potravin, zákusky a snacky, bylinné nápoje, sušené ovoce a zelenina, přísady do stravy, vitaminy, dietní vláknité přísady, tablety z bylinných potravin, ústní kapky a pastilky, nutriční sirupy.

(511) 5, 16, 29, 30, 32
(210) O 81044

(111) **182235**
(220) 02.07.1993
(151) 10.01.1995
(180) 02.07.2013
(540)

SUNBAR

(730) **THE SUNRIDER CORPORATION**, Torrance, Spojené státy americké, California
(740) JUDr. Čermák Karel, Advokátní a patentová kancelář Čermák, Hořejš, Myslík, Národní 32, Praha 1
(510) Výrobky farmaceutické, zvěrolékařské, zdravotnické a dietetické, zejména přísady do stravy včetně nemedikovaných zdravotních výrobků, jakož i tělní balzámy a oleje; bylinná strava, bylinné potraviny a nápoje, zejména koncentráty, tyčinky z bylinných potravin, zákusky a snacky, bylinné nápoje, sušené ovoce a zelenina, přísady do stravy, vitaminy, dietní vláknité přísady, tablety z bylinných potravin, ústní kapky a pastilky, nutriční sirupy.
(511) 5, 29, 30, 32
(210) O 81045

(111) **182302**
(220) 09.08.1993
(151) 11.01.1995
(180) 09.08.2013
(540)



(730) **HERBACOS-BOFARMA, s.r.o.**, Štrossova 239, Pardubice, Česká republika
(510) Pracovní ochranné masti.
(511) 3, 5
(210) O 81762

(111) **182303**
(220) 08.02.1993
(151) 11.01.1995
(180) 08.02.2013
(540)



(730) **HERBACOS-BOFARMA, s.r.o.**, Štrossova 239, Pardubice, Česká republika
(510) Koupelové oleje, bylinné koupelové pěny, bylinné pleťové vody, vlasová tonika, masážní mazání,

bylinné masti, bylinné pleťové masky, bylinné krémy, bylinné gely, bylinné šampony.

(511) 3, 5
(210) O 74882

(111) **182384**
(220) 23.03.1993
(151) 16.01.1995
(180) 23.03.2013
(540)

TAUTLINER

(730) **Boalloy Limited**, Radnor Park Trading Estate, West Heath, Congleton, Velká Británie
(740) JUDr. Rott Vladimír, Rott, Růžička a Guttman, patentová, známková a právní kancelář, Nad Štolou 12, Praha 7
(510) Karosérie nákladních motorových vozidel, valníků a železničních vagonů a jejich části; sestavy postranic a dveří, plachty, kryté vozy, koncové sloupky a draperie, vše přizpůsobeno pro použití na dveře a boky náklad převážejících motorových vozidel, valníků a železničních vagonů, vše pro úpravu takových vozidel na vozidla s dveřmi s postranicemi na boku.
(511) 6, 12, 22
(210) O 75698

(111) **182442**
(220) 28.05.1993
(151) 18.01.1995
(180) 28.05.2013
(540)



(730) **The Upper Deck Company**, 5909 Sea Otter Place, Carlsbad, Spojené státy americké, California
(740) JUDr. Čermák Karel, Čermák, Hořejš, Vrba - advokátní a patentová kancelář, Národní 32, Praha 1
(510) Drahé kovy a jejich slitiny a výrobky z drahých kovů nebo jimi potažené (s výjimkou nožů, vidliček a lžic); bižuterie, drahé kameny, hodinářské a jiné chronometrické nástroje; papír a výrobky z papíru, lepenka a výrobky z lepenky; tiskoviny, noviny a periodika, knihy; materiály pro vazbu knih; fotografie; papírnické zboží, lepicí kancelářské materiály; materiály pro umělce, štětce, psací stroje a kancelářské potřeby (s výjimkou nábytku); instruktážní a výukové materiály (s výjimkou přístrojů); hrací karty; tiskařské písmo a štočky; nábytek, zrcadla, rámy na obrazy; výrobky (pokud nespádají do jiných tříd) ze dřeva, korku, rákosu, třtinového proutí, rohoviny, kostí, slonoviny, velrybí kostí, lastur, perlorodek, mořské pěny, celulóidu, náhražek uvedených materiálů nebo z plastických hmot; oděvy, klobouky a obuv; hry a hračky; výrobky tělocvičné a sportovní.
(511) 14, 16, 20, 25, 28
(210) O 80243

(111) **182443**
 (220) 21.07.1993
 (151) 18.01.1995
 (180) 21.07.2013
 (540)

SPHERON

(730) **Cabot Corporation**, Two Seaport Lane, Suite
 1300, Boston, Spojené státy americké,
 Massachusetts
 (740) Ing. Kania František, Patentová kancelář Kania,
 Sedlák, Smola, Mendlovo nám. 1a, Brno
 (510) (1) saze pro použití v pryži, umělých hmotách,
 průmyslu pokovování a zhotovování povlaků a
 výrobě tuší.
 (511) 1
 (210) O 81337

(111) **182462**
 (220) 23.06.1993
 (151) 18.01.1995
 (180) 23.06.2013
 (540)

**s.r.o.**

(730) **FURAN spol. s r.o.**, Dělnická 54, Praha 7, Česká
 republika
 (510) Kancelářské potřeby, pouzdra, obaly, propagační
 předměty z plastických hmot a folií jako pořadače,
 desky, šanony, vzorkovníky, pouzdra a obaly na
 doklady, vizitky, šeky, průkazy, knihy, bloky, spisy,
 počítačové diskety, manuály, plastové krabičky,
 tašky a kufříky, prostírání, tácky, etikety,
 podložky, stroje a nástroje pro výrobu těchto
 předmětů, pro vakuové tavení plastů, střížné a
 vysekávací zařízení.
 (511) 7, 8, 9, 16, 17, 20, 21
 (210) O 80835

(111) **182589**
 (220) 02.07.1993
 (151) 24.01.1995
 (180) 02.07.2013
 (540)

(730) **THE SUNRIDER CORPORATION**, Torrance,
 Spojené státy americké, California
 (740) JUDr. Čermák Karel, Advokátní a patentová
 kancelář Čermák, Hořejš, Myslík, Národní 32, Praha
 1
 (510) Výrobky farmaceutické, zvěrolékařské,
 zdravotnické a dietetické, zejména přísady do
 stravy včetně nemedikovaných zdravotních
 výrobků, jakož i tělní balzámy a oleje. Výrobky z
 papíru a tiskoviny všeho druhu. Bylinná strava,
 bylinné potraviny a nápoje, zejména koncentráty,
 tyčinky z bylinných potravin, zákusky a snacky,
 bylinné nápoje, sušené ovoce a zelenina, přísady
 do stravy, vitaminy, dietní vláknité přísady,
 tablety z bylinných potravin, ústní kapky a
 pastilky, nutriční sirupy.
 (511) 5, 16, 29, 30, 32
 (210) O 81037

(111) **182965**
 (220) 10.11.1993
 (151) 21.02.1995
 (180) 10.11.2013
 (540)

(730) **Ing. Josef Miřátský-PREKOS**, Přímětická
 1203/40, Praha 4, Česká republika
 (740) Ing. Jana Vandělíková, Bohemia Patent, Hradební 3,
 Praha 1
 (510) Organizování kursů; ekonomické a organizační
 poradenství; daňové a účetní poradenství.
 (511) 36, 41, 42
 (210) O 84156

(111) **182980**
 (220) 27.05.1993
 (151) 22.02.1995
 (180) 27.05.2013
 (540)

(730) **REGENT HOSPITALITY WORLDWIDE, INC.,**
společnost organizovaná dle práva státu
Minnesota, 17255 State Highway 55,
 Minneapolis, Spojené státy americké, Minnesota
 (740) JUDr. Kalenský Petr, Společná advokátní kancelář
 Všetečka a partneři, Hájkova 2, Praha 2
 (510) (42) hotelové, ubytovací a lázeňské služby,
 rezervace hotelů, restaurační a stravovací služby
 včetně pořádání banketů.
 (511) 42
 (210) O 80207

(111) **183035**
 (220) 28.05.1993
 (151) 24.02.1995
 (180) 28.05.2013
 (540)

GARY FISHER

(730) **TREK BICYCLE CORPORATION**, 801 West
 Madison Street, Waterloo, Spojené státy americké,
 Wisconsin
 (740) Ing. Smola Josef, Patentová kancelář Kania, Sedlák,
 Smola, Mendlovo nám. 1a, Brno
 (510) (12) jízdní kola a jejich konstrukční části.
 (511) 12
 (210) O 80246

(111) **183081**
 (220) 23.11.1993
 (151) 24.02.1995
 (180) 23.11.2013
 (540)

ELMO

(730) **Kabushiki Kaisha Elmo-Sha**, 6-14, Meizencho,
 Mizuho-ku, Nagoya, Japonsko
 (740) Patentservis Praha a.s., Jivenská 1273/1, Praha 4
 (510) (9) fotografické, kinematografické a optické
 přístroje a nástroje; video kamery, přístroje pro
 záznam, přenos a reprodukci zvuku nebo obrazu;
 vybavení na zpracování dat a computery, nosiče

magnetických dat, záznamové disky, části a příslušenství k výše uvedenému zboží.

(511) 9
(210) O 84481

(111) **183097**
(220) 02.12.1993
(151) 27.02.1995
(180) 02.12.2013
(540)

MODRAVA

(730) **Mlékárna Klatovy a.s.**, Za tratí 640, Klatovy, Česká republika
(740) JUDr. Jaromír Tichý, Tichý & Poláček
patentoprávní a známková kancelář, Dominikánská 6, Plzeň
(510) (29) mlékařské výrobky.
(511) 29
(210) O 84734

(111) **183161**
(220) 31.05.1993
(151) 28.02.1995
(180) 31.05.2013
(540)



(730) **Flying Styro Kit, spol. s r.o.**, Josefy Faimonové 2409/11a, Brno, Česká republika
(740) Ing. Kania František, Patentová kancelář Kania, Sedlák, Smola, Mendlovo nám. 1a, Brno
(510) Výroba stavebnic a modelů letadel z pěněného polystyrenu, zprostředkovatelská, obstaravatelská a obchodní činnost v oblasti hraček, modelářství, sportovního zboží a hobby sortimentu, výrobní, obchodní a zprostředkovatelská činnost pro využití technologie "pěnění polystyrenu".
(511) 28, 35, 41
(210) O 80260

(111) **183250**
(220) 21.07.1993
(151) 07.03.1995
(180) 21.07.2013
(540)



(730) **Pertech, s.r.o.**, Severozápadní II. č.32/306, Praha 4, Česká republika
(510) Poskytování software; kancelářská a reprodukční technika včetně její montáže a oprav.
(511) 9, 16, 37, 42
(210) O 81334

(111) **183295**
(220) 02.07.1993
(151) 09.03.1995
(180) 02.07.2013
(540)

SUNRISE

(730) **THE SUNRIDER CORPORATION**, Torrance, Spojené státy americké, California
(740) JUDr. Čermák Karel, Advokátní a patentová kancelář Čermák, Hořejš, Myslíl, Národní 32, Praha 1
(510) Koncentrované bylinné výrobky, dietní a/nebo výživné náhražky a přísady; bylinné nápoje a/nebo přípravky pro jejich přípravu.
(511) 5, 29, 32
(210) O 81046

(111) **183342**
(220) 09.06.1994
(151) 13.03.1995
(180) 09.06.2014
(540)



(730) **Fruit of the Loom, Inc.**, One Fruit of the Loom Drive, Bowling Green, Spojené státy americké, Kentucky
(740) JUDr. Rott Vladimír, Rott, Růžička a Guttman, patentová, známková a právní kancelář, Nad Štolou 12, Praha 7
(510) (25) oblečení všeho druhu pro muže, ženy a děti, zejména spodní prádlo, luxusní prádlo, košile, blůzy, trička, roláky, mikiny, kalhoty, tepláky, saka, vesty, ponožky, podkolenky, stávkové zboží, trikoty, šortky, podprsenky, punčocháče, slippy, kalhotky, kombiné, živůtky, spodničky, kalhotové sukně.
(511) 25
(210) O 90456

(111) **183363**
(220) 01.07.1993
(151) 13.03.1995
(180) 01.07.2013
(540)

SKAUT

(730) **SKAUT, s.r.o.**, Klimešova 23, Brno, Česká republika
(740) Doc. Ing. Špaček Jindřich, CSc., patentový zástupce, Svatopluka Čecha 106a, Brno
(510) Skauské kroje a krojové součásti zejména košile, kalhoty, sukně, šátky, ponožky a podkolenky, obuv, barety, klobouky, lodičky, krojové nášivky, kovové odznaky, opasky a opaskové spony, píšťaly, šnůry a skautské knoflíky, turistické oděvy a oblečení pro volný čas, turistická obuv, tábornické a turistické potřeby zejména stany, cely, kolíky a tyče, lana, batohy, krosny, spací pytle, podložky na spaní, sekery, nože, tábornické nádobí, vařiče na benzin a líh, baterky, sportovní potřeby zejména lodě, pádla, lodní vaky a plovací vesty, míče, horolezecká lana, buzoly a kompas, sportovní kabely.
(511) 8, 9, 11, 18, 20, 21, 22, 25, 26, 28
(210) O 81006

(111) **183371**

(220) 26.08.1993
 (151) 13.03.1995
 (180) 26.08.2013
 (540)



(730) **CEDR, spol. s r.o.**, Mlýnská 68, Brno, Česká republika
 (740) Kořistka Martin, Karpatská 3, p.o.box 8, Brno 25
 (510) Stavební materiál z válcovaného a litého kovu, zámečnické výrobky, kovové roury, zařízení osvětlovací, topná, na výrobu páry, zařízení pro vaření, chlazení, sušení, větrání, pro rozvod vody, hmoty těsnící, ucpávkové a izolační, stavební materiál jako kámen, cement, vápno, malta, sádra, štěrk, kameninové a cementové roury, nábytek včetně kovového a kempingového, zprostředkovatelská činnost, provádění průmyslových, občanských a bytových staveb.
 (511) 6, 11, 17, 19, 20, 36, 37
 (210) O 82150

(111) **183429**
 (220) 12.11.1993
 (151) 15.03.1995
 (180) 12.11.2013
 (540)

PROFIT

(730) **ADDFOOD, spol. s r.o.**, Komenského 78, Černošice I, Česká republika
 (740) Ing. Jaromír Přikryl, Patentová a známková kancelář, Včelín 1161, Hulín
 (510) (32) syčené a nesyčené nápoje, sirupy pro syčené a nesyčené nápoje.
 (511) 32
 (210) O 84237

(111) **183527**
 (220) 31.05.1993
 (151) 20.03.1995
 (180) 31.05.2013
 (540)

PROŠEK

(730) **Ing. Jan Prošek**, Dřevařská 20, Brno, Česká republika
 (740) Ing. Kendereški Dušan, patentový zástupce, Lidická 51, Brno
 (510) Montáž, oprava, údržba vyhrazených elektrických zařízení, elektrické rozvaděče; instalace a opravy elektrických strojů a přístrojů; montáž a opravy kancelářské a reprodukční elektroniky; montáž a opravy měřicí a regulační techniky; projektování elektrických zařízení; revize elektrických zařízení; automatizované zpracování dat; poskytování software; činnost organizačních a ekonomických poradců; export, import; zprostředkovatelská činnost.
 (511) 9, 35, 37, 42
 (210) O 80266

(111) **183539**
 (220) 25.01.1994

(151) 20.03.1995
 (180) 25.01.2014
 (540)

matol

(730) **MATOL BIOTECH WORLD Ltd.**, Carrington & Sealy, Lucas Street, Bridgetown, Barbados
 (740) Patentservis Praha a.s., Jivenská 1273/1, Praha 4
 (510) Doplňky potravy vyrobené z minerálních a rostlinných složek včetně nápojů; přípravky pro ochranu pleti; kosmetika.
 (511) 3, 5, 32
 (210) O 86045

(111) **183706**
 (220) 08.02.1994
 (151) 27.03.1995
 (180) 08.02.2014
 (540)

KIDS CLUB

(730) **APMART, spol. s r.o.**, Osadní 28/1053, Praha 7, Česká republika
 (740) JUDr. Radka Konečná, advokát, Malá Štěpánská 9, Praha 2
 (510) Textilní konfekce všeho druhu, ponožky, obuv.
 (511) 24, 25
 (210) O 86446

(111) **183760**
 (220) 21.07.1993
 (151) 29.03.1995
 (180) 21.07.2013
 (540)

EPOS

(730) **Jaromír Žurman**, Lesní 122, Zborovice, Česká republika
 (740) Ing. Žák Vítězslav, Lidická 51, Brno
 (510) (17) polystyrénové obklady; (37) montáž polystyrénových obkladů.
 (511) 17, 37
 (210) O 81350

(111) **183801**
 (220) 25.06.1993
 (151) 30.03.1995
 (180) 25.06.2013
 (540)

PISTOL

(730) **HTN Pistol, a.s.**, Šafaříkova 855, Hlinsko, Česká republika
 (740) Patentservis Praha a.s., Jivenská 1273/1, Praha 4
 (510) (8) ruční utahovací nástroje, diamantové nástroje, nástroje pro strojírenskou výrobu s výjimkou pilníků jehlových a ryteckých, zařízení sloužící k výbavě vozů.
 (511) 8
 (210) O 80913

(111) **183807**
 (220) 20.07.1993
 (151) 31.03.1995
 (180) 20.07.2013
 (540)

LANSÁ

- (730) **Aspect Computing Pty. Ltd.**, 551 Glenferrie Road, Hawthorn, Victoria 3122, Austrálie
- (740) JUDr. Miloš Všecka, advokát, Společná advokátní kancelář Všecka Zelený Švorčík Kalenský a partneři, Hálkova 2, Praha 2
- (510) Počítačový hardware a software; tištěné publikace; datové produkty, uživatelské manuály, propagační materiál, to vše v oblasti počítačové techniky.
- (511) 9, 16, 42
- (210) O 81323

- (111) **183828**
- (220) 13.05.1993
- (151) 31.03.1995
- (180) 13.05.2013
- (540)

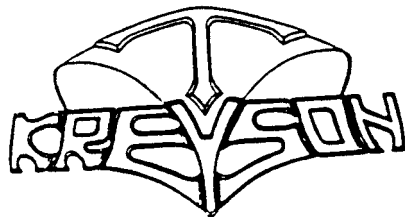

- (730) **Ladislav Křížek**, Kokašice 88, Konstantinovy Lázně, Česká republika
- (510) Vydavatelství a nakladatelství knižních, hudebních, audio- a audiovizuálních děl; umělecká agentura (pořadatelská činnost kulturních akcí, produkční činnost).
- (511) 9, 16, 41
- (210) O 79897

- (111) **183856**
- (220) 02.03.1993
- (151) 03.04.1995
- (180) 02.03.2013
- (540)

SHOWVIEW

- (730) **GEMSTAR DEVELOPMENT CORPORATION**, 6922 Hollywood Boulevard, Hollywood, Spojené státy americké, California
- (740) JUDr. Petr Kalenský, Společná advokátní kancelář Všecka Zelený Švorčík Kalenský a Partneři, Hálkova 2, Praha 2
- (510) Přístroje a nástroje k vědeckým a laboratorním účelům, přístroje a nástroje navigační, tj. přístroje a nástroje určené k přenášení rozkazů, k měření a přístroje všeobecně užívané při řízení lodí a letadel; přístroje a nástroje geodetické a elektrické, nezačleněné do jiných tříd; přístroje a nástroje pro bezdrátovou telegrafii; přístroje fotografické, kinematografické, optické včetně promítačů obrazů a zvětšovacích přístrojů; přístroje a nástroje k vážení a měření; přístroje a nástroje signalizační, včetně píšťalek / signálních /; přístroje a nástroje určené ke kontrolním účelům, včetně zabudovaných i odnímatelných ovladačů pro programování na videokazety, kabelové hlavy ovladačů a satelitní přijímače pro příjem a záznam programovaných materiálů vybraných uživatelem; přístroje a nástroje pro účely záchranné a učební; automaty uváděné v činnost vhozením mince nebo známky; přístroje pro záznam a reprodukci mluveného slova; zapisovací pokladny a počítací stroje, včetně kancelářských a děrovacích strojů; hasicí přístroje; speciální pouzdra pro přístroje a nástroje, které jsou zařazeny do třídy 9; papír a výrobky z papíru;

lepenka a kartonážní výrobky; tiskoviny; časopisy; periodika včetně novin, časopisů a jiných periodik obsahujících kódy pro programování televize, kabelových hlav / skříně / a videokazetových záznamníků; tiskoviny obsahující informace užívané pro programování videokazetových přijímačů, kabelových skříní a satelitních přijímačů; knihy; zboží knihařské; fotografie; psací potřeby; kancelářská lepidla; potřeby pro umělce; štetce; psací stroje a kancelářské potřeby s výjimkou nábytku; učební a školní potřeby a pomůcky; hrací karty; tiskací písma; štočky; spojové služby včetně opatřování novin a jiných periodik obsahující kódy pro programování televize, kabelových skříní a videokazetových přijímačů /nahrávačů/; ostatní služby nezahrnuté do tříd 35 - 41 včetně opatřování programových informací pro programování videokazetových přijímačů / nahrávačů /, satelitních přijímačů a ovladačů kabelových skříní pro příjem a záznam programovaných materiálů vybraných uživatelem.

- (511) 9, 16, 38, 42
- (210) O 75315

- (111) **183879**
- (220) 01.06.1993
- (151) 04.04.1995
- (180) 01.06.2013
- (540)

ZLINER

- (730) **ZLINER s.r.o.**, tř. Tomáše Bati 283, Zlín, Česká republika
- (740) Ing. Kučera Zdeněk, Padělky 548 (P.O.BOX 92), Slušovice
- (510) Motorové dopravní prostředky včetně náhradních dílů a autopříslušenství a jejich opravy; silniční nákladní a osobní doprava; cestovní kancelář; půjčovna motorových vozidel; hutní materiál; průmyslové zboží jako kovové, plastové a dřevěné potřeby do kuchyně a domácnosti vůbec; spojovací materiál, vodoinstalační a topenářský materiál, ruční a strojní nářadí a nástroje.
- (511) 6, 8, 12, 21, 37, 39, 42
- (210) O 80309

- (111) **183880**
- (220) 01.06.1993
- (151) 04.04.1995
- (180) 01.06.2013
- (540)



- (730) **ZLINER s.r.o.**, tř. Tomáše Bati 283, Zlín, Česká republika
- (740) Ing. Kučera Zdeněk, Padělky 548 (P.O.BOX 92), Slušovice
- (510) Motorové dopravní prostředky včetně náhradních dílů a autopříslušenství a jejich opravy; silniční nákladní a osobní doprava; cestovní kancelář; půjčovna motorových vozidel; hutní materiál; průmyslové zboží jako kovové, plastové a dřevěné potřeby do kuchyně a domácnosti vůbec; spojovací materiál, vodoinstalační a topenářský materiál, ruční a strojní nářadí a nástroje.
- (511) 6, 8, 12, 21, 37, 39, 42

(210) O 80310

(111) **183899**

(220) 17.01.1994

(151) 04.04.1995

(180) 17.01.2014

(540)

RENOCAR(730) **RENOCAR, spol. s r.o.**, Podolí u Brna 371,
Česká republika

(740) Ing. Jandová Marie, Nerudova 1095, Kuřim

(510) (12) pozemní vozidla, příslušenství k pozemním vozidlům, motory pro pozemní vozidla, poháněcí soukolí a hnací řemeny pro pozemní vozidla, zařízení pro pozemní dopravu.

(511) 12

(210) O 85861

(111) **183923**

(220) 24.05.1993

(151) 05.04.1995

(180) 24.05.2013

(540)

(730) **WANZL Metallwarenfabrik GmbH**, Leipheim,
Německo

(740) JUDr. Růžička Michal, CSc., Rott, Růžička a

Guttman, patentová, známková a právní kancelář,
Nad Štolou 12, Praha 7

(510) Nákupní vozíky, nákupní košíky, transportní vozíky, vozíky pro zavazadla, mincovní zámky pro nákupní a transportní vozíky, sběrná stanoviště pro nákupní a transportní vozíky a vozíky pro zavazadla, stabilní a mobilní kontejnery, palety, paletové nástavce, předměty sloužící k uchování a nabízení a odbytu zboží, zejména koše, košíky, stojany, podstavce, držáky, pulty, stoly, regály, konstrukce, zařízení pro vstup, průchod a výstup nakupujících, uzavírací zařízení pro vstup, průchod a výstup nakupujících, stanoviště, vodící dráhy, lišty a zařízení pro nákupní a transportní vozíky a vozíky pro zavazadla včetně zařízení pro vjezd, průjezd a výjezd těchto vozíků, koše, schránky a kontejnery na odklizení odpadu, stroje a nástroje pro vyznačování cen, kolečka, rolny a válečky všeho druhu pro nákupní, transportní vozíky a vozíky pro zavazadla.

(511) 6, 7, 8, 9, 12, 20

(210) O 80139

(111) **183931**

(220) 12.11.1993

(151) 06.04.1995

(180) 12.11.2013

(540)

HUDSON(730) **Hudson Products Corporation**, P.O.Box
20029, Sugar Land, Spojené státy americké, Texas(740) JUDr. Čermák Karel, Čermák, Hořejš, Vrba -
advokátní a patentová kancelář, Národní 32, Praha
1(510) Výrobky pro přenos tepla pro použití v průmyslu
ropném, chemickém, zpracování plynů a užitné

elektriny, zejména vzduchem chlazené výměníky tepla, osové větráky a jejich součásti a příslušenství včetně žebrovaných trubek a lopatek větráků; konstrukce, opravy, údržba a výroba zařízení pro výměnu tepla, jeho součástí a příslušenství; inspekce, zkoušení, desénování a inženýring pro zařízení na výměnu tepla, jeho součástí a příslušenství.

(511) 11, 37, 42

(210) O 84247

(111) **183932**

(220) 12.11.1993

(151) 06.04.1995

(180) 12.11.2013

(540)

(730) **Hudson Products Corporation**, P.O.Box

20029, Sugar Land, Spojené státy americké, Texas

(740) JUDr. Čermák Karel, Čermák, Hořejš, Vrba -

advokátní a patentová kancelář, Národní 32, Praha
1

(510) Výměníky tepla a ložiska.

(511) 7, 11

(210) O 84248

(111) **183933**

(220) 12.11.1993

(151) 06.04.1995

(180) 12.11.2013

(540)

STAC-FLO(730) **Hudson Products Corporation**, P.O.Box

20029, Sugar Land, Spojené státy americké, Texas

(740) JUDr. Čermák Karel, Čermák, Hořejš, Vrba -

advokátní a patentová kancelář, Národní 32, Praha
1(510) (11) vzduchem chlazené kondenzátory páry a
ohřívače vzduchu pro použití v průmyslu.

(511) 11

(210) O 84249

(111) **183945**

(220) 14.06.1993

(151) 06.04.1995

(180) 14.06.2013

(540)

DON Q(730) **Destileria Serralles, Inc.**, Mercedita, Puerto

Rico, Spojené státy americké

(740) JUDr. Rott Vladimír, Rott, Růžička a Guttman,

patentová, známková a právní kancelář, Nad Štolou
12, Praha 7

(510) (33) rum.

(511) 33

(210) O 80560

(111) **183953**

(220) 30.06.1993

(151) 06.04.1995

(180) 30.06.2013

(540)

TOLCIDE(730) **RHODIA CONSUMER SPECIALTIES LIMITED**, Oak House, Reeds Crescent, Watford, Herts, Velká Británie

(740) JUDr. Traplová Jarmila, Advokátní a patentová kancelář Traplová, Hakr, Kubát, Přístavní 24, Praha 7

(510) (5) desinfekční prostředky, baktericidy, fungicidy.

(511) 5

(210) O 80986

(111) **184528**

(220) 01.07.1993

(151) 27.04.1995

(180) 01.07.2013

(540)

(730) **Bohušovická mlékárna, a.s.**, Brňany 125, Bohušovice nad Ohří, Česká republika

(510) (29) mléčné výrobky; (32) ovocné šťávy.

(511) 29, 32

(210) O 81007

(111) **184224**

(220) 27.08.1993

(151) 14.04.1995

(180) 27.08.2013

(540)

(730) **HAMÉ, a.s.**, Babice 572, Babice, Česká republika

(740) Müller Václav, patentový zástupce, Filipova 2016, Praha 4

(510) Konzervované potraviny na bázi ovoce, zeleniny, masa, lesních plodů, planých plodů, hub a bylin upravených ke krátkodobému nebo dlouhodobému uchování a jejich vývoj; konzervy na bázi všech vhodných druhů mas a hotových jídel a jejich vývoj; nápoje na bázi ovoce a zeleniny, nealkoholické nápoje a jejich vývoj; těstářenské výrobky, pochutiny, přísady, vonné a chuťové látky a jejich vývoj.

(511) 29, 30, 32, 42

(210) O 82173

(111) **184687**

(220) 07.05.1993

(151) 05.05.1995

(180) 07.05.2013

(540)

(730) **Auto Bohemia spol. s r.o.**, Kostecká 175, Neratovice, Česká republika

(510) Silniční motorová vozidla (vč. ojetých); zemědělské stroje malé mechanizace; náhradní díly a příslušenství k výše uvedenému, provoz parkovišť; vrakování vozidel; výstavba a rekonstrukce objektů k zajištění shora uvedených činností.

(511) 7, 12, 37, 39

(210) O 79695

(111) **184524**

(220) 22.02.1994

(151) 26.04.1995

(180) 22.02.2014

(540)

(730) **SERVANT akciová společnost**, Na Moráni 17, Praha 2, Česká republika

(740) Mgr. Zinglová Anna, Strázkovická 329, Praha 9

(510) Elektrické přístroje pro domácnost, aparáty pro záznam, převod, reprodukci zvuku nebo obrazu; papír, lepenka a výrobky z těchto materiálů jako papírenské zboží, lepidla pro papírenství a domácnost, kancelářský papír a potřeby, plastické obaly, štočky, pytlíky, sáčky z plastických hmot; náčiní a nádoby pro domácnost z plastických hmot nebo pro kuchyň, hřebeny, mycí houby, kartáče, čisticí prostředky pro domácnost, sklo surové nebo opracované pro domácnost nebo kuchyň; skladové služby a logistika; správa nemovitostí.

(511) 9, 16, 21, 36, 39

(210) O 87123

(111) **184726**

(220) 24.06.1993

(151) 09.05.1995

(180) 24.06.2013

(540)

VESELKA(730) **Ladislav Kubeš**, Šubertova 4, Praha 2, Česká republika

(740) JUDr. Růžička Michal, CSc., Rott, Růžička a Guttman, patentová, známková a právní kancelář, Nad Štolou 12, Praha 7

(510) Zvukové, obrazové, zvukově obrazové nosiče všeho druhu, tiskoviny všeho druhu zejména knihy, časopisy, noviny, odborné publikace zaměřené na hudbu, propagační a reklamní tiskoviny, pořizování a půjčování zvukových, obrazových a zvukově obrazových záznamů, zprostředkování provozování hudebních těles zejména dechovek, agenturní činnost zejména ke zprostředkování vystoupení umělců včetně reklamních, inzertních a propagačních služeb a pořádání koncertů, výstav a jiných kulturních představení.

(511) 9, 16, 35, 41

(210) O 80891

(111) **184727**

(220) 24.06.1993

(151) 09.05.1995

(180) 24.06.2013

(540)



- (730) **Ladislav Kubeš**, Šubertova 4, Praha 2, Česká republika
- (740) JUDr. Růžička Michal, CSc., Rott, Růžička a Guttman, patentová, známková a právní kancelář, Nad Štolou 12, Praha 7
- (510) Zvukové, obrazové, zvukově obrazové nosiče všeho druhu, tiskoviny všeho druhu zejména knihy, časopisy, noviny, odborné publikace zaměřené na hudbu, propagační a reklamní tiskoviny, pořizování a půjčování zvukových, obrazových a zvukově obrazových záznamů, zprostředkování provozování hudebních těles zejména dechovek, agenturní činnost zejména ke zprostředkování vystoupení umělců včetně reklamních, inzertních a propagačních služeb a pořádání koncertů, výstav a jiných kulturních představení.
- (511) 9, 16, 35, 41
- (210) O 80894

- (111) **184728**
- (220) 24.06.1993
- (151) 09.05.1995
- (180) 24.06.2013
- (540)

KUBEŠOVKA

- (730) **Ladislav Kubeš**, Šubertova 4, Praha 2, Česká republika
- (740) JUDr. Růžička Michal, CSc., Rott, Růžička a Guttman, patentová, známková a právní kancelář, Nad Štolou 12, Praha 7
- (510) Zvukové, obrazové, zvukově obrazové nosiče všeho druhu, tiskoviny všeho druhu zejména knihy, časopisy, noviny, odborné publikace zaměřené na hudbu, propagační a reklamní tiskoviny, půjčování zvukových, obrazových a zvukově obrazových záznamů, zprostředkování provozování hudebních těles zejména dechovek, agenturní činnost zejména ke zprostředkování vystoupení umělců včetně reklamních, inzertních a propagačních služeb a pořádání koncertů, výstav a jiných kulturních představení.
- (511) 9, 16, 35, 41
- (210) O 80893

- (111) **184841**
- (220) 03.08.1993
- (151) 15.05.1995
- (180) 03.08.2013
- (540)

NOLINA

- (730) **Ing. Tomáš Šobr**, Otánská 489/3, Praha 5, Česká republika
- (740) Ing. Jana Vanděliková, Bohemia Patent, Hradební 3, Praha 1
- (510) Živé květiny, umělé květiny a ostatní floristické zboží (květináče, keramické obaly, zemina, svíčky, aranžmá ze suchých květin).
- (511) 1, 4, 21, 26, 31
- (210) O 81679

- (111) **184849**
- (220) 03.06.1993
- (151) 15.05.1995
- (180) 03.06.2013
- (540)

DOMINO

- (730) **LU Finland Ltd**, P.O.Box 47, Helsinki, Finsko
- (740) Patentservis Praha a.s., Jivenská 1273/1, Praha 4
- (510) (30) chléb, suchary a sušenky, jemně pečivo.
- (511) 30
- (210) O 80361

- (111) **184888**
- (220) 29.12.1993
- (151) 15.05.1995
- (180) 29.12.2013
- (540)



- (730) **I.V.PROJEKT spol. s r.o.**, Mostecká 2, Praha 1, Česká republika
- (510) Zajištění ostrahy osob a majetku, projektová činnost v investiční výstavbě, provádění průmyslových staveb, inženýrské, bytové a občanské stavby, zvukové a obrazové záznamy včetně pořizování a půjčování.
- (511) 9, 37, 41, 42
- (210) O 85529

- (111) **185123**
- (220) 07.06.1993
- (151) 24.05.1995
- (180) 07.06.2013
- (540)



- (730) **FEDERAL-MOGUL CORPORATION**, 26555 Northwestern Highway, Southfield, Spojené státy americké, Michigan
- (740) JUDr. Čermák Karel, Advokátní a patentová kancelář Čermák, Hořejš, Myslíl, Národní 32, Praha 1
- (510) Kluzná ložiska, zejména trubková ložiska, pouzdrová ložiska, valivá ložiska, zejména kuličková ložiska, válečková ložiska, kuželíková ložiska, ložiskové podložky a podložkový materiál, písty, pístní tyče, sestavy pístů a válců, ventily, ventilové komponenty, karburátory, sady pro opravy karburátorů obsahující ventily, jehly, těsnění, palivové hadice a plováková měřidla průtočného množství, palivové pumpy, palivové filtry, komponenty pro vstřikování paliva, zejména ventily, palivové hadice, vstřikovače paliva, regulátory zahřívání a regulátory tlaku paliva, sady pro opravy regulátorů tlaku paliva obsahující těsnění, membrány a šrouby, sady pro opravy těles injektorových regulátorů obsahující kruhová těsnění, těsnící vložky a podložky, koncové uzávěry, svorky a membrány, zařízení na kontrolu

emisí, zejména zpětné ventily pro vzduchové pumpy, svodné obtokové ventily, odtrhovací sytiče a tlumiče, komponenty časového nastavování zapalování, zejména časovací převody, řetězy, řemenice a řetězová kola, olejové pumpy, vodní pumpy, tlakové pračky, vačkové hřídele, montážní soubory pro spouštění spojky, spojky, sady pro opravy převodů a os obsahující ložiska, těsnění a těsnící vložky, všechno toto zboží pro použití ve strojích jiných než pozemní vozidla; ložiska uzpůsobená proti zadření a používané v motorech pro vozidla, transmise a kola, zejména válečková ložiska, kuželová ložiska, jehlová ložiska, kuličková ložiska, zejména závěsná ložiska, redukční ložiska, spojková ložiska, axiální ložiska a šikmá ložiska, sady pro opravy předních jízdních kol, zejména integrovaná vřetenová ložiska a těsnění hlavy, sady zařízení pro udržování konstantní rychlosti, zejména spoje těchto zařízení a jejich těsnění, sady pro opravu zařízení pro udržování konstantní rychlosti obsahující těsnění, objímky, spony, osově matice, svorníky a svorníkové matice, mazací tuky a ložiskové soubory, sady pro opravu převodů a os obsahující ložiska, těsnění, těsnící vložky, podložky, kruhové těsnění a pouzdra, sady pro opravy diferenciálů, obsahující ložiska, těsnění, těsnící vložky, podložky a kruhová těsnění, palivové pumpy, palivové filtry, sady pro opravu těles injektorových regulátorů obsahující kruhová těsnění, těsnící vložky a podložky, koncové uzávěry, svorky a membrány, zařízení pro kontrolu emisí, zejména zpětné ventily pro vzduchové pumpy, svodné obtokové ventily, odtrhovací sytiče a tlumiče, komponenty časového nastavování zapalování, zejména časovací převody, řetězy, řemenice a řetězová kola, olejové pumpy, vodní pumpy, podložky, tlakové pračky, vačkové hřídele, soubory ložisek pro spuštění spojky, závěsné zařízení, zejména absorbéry nárazů, opěry nárazníků, odpružená sedadla, tlumiče řízení, zrcadla a sady zrcadel, příklopy výfukových trubice, všechno toto zboží pro použití v pozemních vozidlech; těsnění, zejména motorové těsnění, olejové těsnění, hřídelové ucpávky, převodové těsnění, těsnění ložisek kol, kruhová těsnění, těsnící vložky, spojková těsnění, pryžové podložky, objímky a pouzdra pro ochranu mechanických souborů a spojení částic shora uvedených výrobků.

(511) 7, 12, 17
(210) O 80428

(111) **185174**
(220) 03.05.1993
(151) 25.05.1995
(180) 03.05.2013
(540)

(730) **Petra Skalická**, Jugoslávských partyzánů 46, Praha 6, Česká republika
(740) JUDr. Rott Vladimír, Rott, Růžička a Guttman, patentová, známková a právní kancelář, Nad Štolou 12, Praha 7
(510) Minerální a šumivé vody a jiné nealkoholické nápoje, ovocné nápoje a ovocné džusy, sirupy a jiné

přípravky k výrobě nápojů, alkoholické nápoje (s výjimkou piva) zejména vína, lihoviny a likéry.

(511) 32, 33
(210) O 76734

(111) **185175**
(220) 03.05.1993
(151) 25.05.1995
(180) 03.05.2013
(540)

KRÁLOVSKÁ VODKA

(730) **Petra Skalická**, Jugoslávských partyzánů 46, Praha 6, Česká republika
(740) JUDr. Rott Vladimír, Rott, Růžička a Guttman, patentová, známková a právní kancelář, Nad Štolou 12, Praha 7
(510) (33) alkoholické nápoje (s výjimkou piva) zejména lihoviny.
(511) 33
(210) O 76735

(111) **185317**
(220) 04.06.1993
(151) 30.05.1995
(180) 04.06.2013
(540)

(730) **Ivana Doubková**, Ondrova 8, Brno, Česká republika
(740) Ing. Markes Libor, Grohova 54, Brno
(510) (25) výroba oděvů.
(511) 25
(210) O 80385

(111) **185329**
(220) 18.06.1993
(151) 30.05.1995
(180) 18.06.2013
(540)

(730) **Applebee's International, Inc.**, Two Pershing Square, 2300 Main Street, Kansas City, Spojené státy americké, Missouri
(740) JUDr. Rott Vladimír, Rott, Růžička a Guttman, patentová, známková a právní kancelář, Nad Štolou 12, Praha 7
(510) (42) restaurační a barové služby.
(511) 42
(210) O 80712

(111) **185380**
(220) 21.10.1993
(151) 31.05.1995
(180) 21.10.2013

- (540) **KELOC**
 (730) **KELOC CS, s.r.o.**, Vranovská 3, Brno, Česká republika
 (740) Hájková Ludmila, Olbrachtovo nám. 5, Brno-Komín
 (510) Počítače a jejich příslušenství, periferní zařízení počítačů; programová vybavení počítačů (software); vývojová činnost v oblasti software; plánovací, poradenská, projektová, školicí, zastupitelská a zprostředkovatelská činnost v oblasti výpočetní techniky; zajišťování licencí, know-how, joint ventures a leasing v oblasti výpočetní techniky; zpracování agend na počítači; revize a servis počítačů, jejich příslušenství a přídatných zařízení.
 (511) 9, 36, 37, 41, 42
 (210) O 83656

- (111) **185599**
 (220) 19.01.1994
 (151) 08.06.1995
 (180) 19.01.2014
 (540)



- (730) **Michelské pekárny a.s.**, Pekárenská 10, Praha 4, Česká republika
 (740) Ing. Vlasta Sedláčková, PROPATENT, Ke Kateřinkám 1393, Praha 4
 (510) (30) chléb čerstvý, pečivo čerstvé běžné, pečivo čerstvé cukrářské, křupavý chléb, suchary, toustový chléb, ostatní pekárenské výrobky jinde neuvedené.
 (511) 30
 (210) O 85923

- (111) **185611**
 (220) 20.09.1993
 (151) 09.06.1995
 (180) 20.09.2013
 (540)



- (730) **Pars nova a.s.**, Žerotínova 1833/56, Šumperk, Česká republika
 (510) Oprava a modernizace dopravní techniky, oprava ostatních motorových dopravních prostředků, renovace náhradních dílů, dopravní prostředky.
 (511) 12, 37
 (210) O 82793

- (111) **185612**
 (220) 28.07.1993
 (151) 09.06.1995
 (180) 28.07.2013
 (540)

ASO

- (730) **ŠMEJKAL, s.r.o.**, 5.května 6, Nový Jičín, Česká republika

- (740) Ing. Jaromír Příklad, Patentová a známková kancelář, Včelín 1161, Hulín
 (510) Chemické výrobky pro průmysl, vědu, fotografii, zemědělství, zahradnictví, lesnictví, pryskyřice umělé a syntetické v surovém stavu, plastické hmoty v surovém stavu, půdní hnojiva, hasební prostředky, prostředky pro kalení a přípravky pro svařování kovů, chemické prostředky pro konzervování potravin, třísloviny, průmyslová hnojiva a lepidla; přípravky bělicí a jiné prací prostředky, přípravky k čištění, leštění, odmašťování a broušení, mýdla, výrobky voňavkařské, eterické oleje, vodičky na vlasy, zubní pasty; průmyslové oleje a tuky, mazadla, prostředky pro pohlcování, zavlažování a vázání prachu, paliva a osvětlovací prostředky, svíce, svíčky, knoty; výrobky farmaceutické, zvěrolékařské a zdravotnické, výrobky dietetické k lékařským účelům, potraviny pro děti, náplasti, obvazový materiál, hmoty k plombování zubů a na zubní otisky, desinfekční prostředky, prostředky k ničení plevelu a k hubení živočišných škůdců; ruční nářadí a nástroje, nožičské výrobky, vidličky a lžice, sečné zbraně, břity; přístroje a nástroje vědecké, navigační, geodetické, elektrické, fotografické, kinematografické, optické, přístroje a nástroje k vážení, měření, signalizování, pro účely kontrolní, záchranné a pro výuku, automatické přístroje uváděné v činnost vhozením mince nebo známky, stroje pro záznam, přenos a reprodukci zvuku nebo obrazu, zapisovací pokladny a počítací stroje, hasící přístroje, nosiče magnetických záznamů, zvukové disky, automaty na zboží, vybavení pro zpracování informací a pro počítače; zařízení osvětlovací, topná na výrobu páry, zařízení pro vaření, chlazení, sušení, větrání, pro rozvod vody a zařízení zdravotnická; drahé kovy a jejich slitiny a předměty z těchto hmot nebo z plátovaných /dublovaných kovů/ s výjimkou zboží nožičského, vidliček, a lžic, šperky, drahokamy, drahé kameny, hodinářské výrobky a jiná chronometrická zařízení; hudební nástroje; papír a výrobky z papíru, lepenka a kartonážní výrobky, tiskoviny, časopisy, periodika, knihy, knihařské výrobky, fotografie, papírenské zboží, lepidla, potřeby pro umělce, štětce, psací stroje a kancelářské potřeby a pomůcky /kromě nábytku/, učební a školní potřeby a pomůcky, hrací karty, tiskařské typy, štočky, obalové materiály z plastických hmot; kůže a imitace kůže, výrobky z nich pokud nejsou obsaženy v jiných třídách, surové kůže, kufrы a cestovní brašny, deštníky, slunečníky a hole, biče, postroje na koně a sedlářské výrobky; nábytek zrcadla, rámy, výrobky ze dřeva /pokud nejsou obsaženy v jiných třídách/, korku, třtiny, rákosu, vrbového proutí, rohoviny, kostí slonoviny, kostic, želoviny, jantaru, perleti, mořské pěny, buničiny a z náhražek těchto hmot nebo z plastických hmot; drobné nářadí a přenosné nádoby pro domácnost a kuchyni, hřebeny a mycí houby, kartáče s výjimkou štětců, kartáčnický materiál, pomůcky a látky k čištění, drátěnky, sklo surové nebo polozpracované s výjimkou stavebního skla, zboží skleněné, porcelánové a kameninové neobsažené v jiných třídách; tkaniny, pokrývky ložní a stolní, textilní výrobky neobsažené v jiných třídách; oděvy, obuv, kloboučnické zboží; krajky a výšivky, stuhy a šněrovačny, knoflíky, stiskací knoflíky, háčky a očka, špendlíky a jehly, umělé květiny; koberce, rohože, rohožky, linolea a jiné podlahové krytiny, tapety /kromě z textilu/;

hračky, hry, tělocvičné a sportovní potřeby /s výjimkou oděvů/, ozdoby na vánoční stromky; maso, ryby, drůbež, zvěřina, masové výtažky, konzervované, sušené a vařené ovoce a zelenina, rosoly, zavařeniny, vejce mléko a jiné mlékařenské výrobky, jedlé oleje a tuky, potraviny v konzervách, nálevy na saláty; káva, čaj, kakao, cukr, rýže, tapioka, ságo, kávové náhražky, mouka a obilní přípravky, chléb, sušenky, suchary koláče, jemné pečivo a cukrovinky, zmrzlina, med, sirup z melasy, kvasnice, prášky do pečiva, sůl, hořčice, pepř, ocet, chuťové omáčky, koření, led na chlazení; pivo, lehká piva ležáky, vody minerální a šumivé a jiné nealkoholické nápoje, sirupy a jiné přípravky k přípravě nápojů; alkoholické nápoje /kromě piva/; tabák v surovém nebo zpracovaném stavu, kuřácké potřeby, zápalky; distribuce, zpracování a úprava materiálu.

- (511) 1, 3, 4, 5, 8, 9, 11, 14,
15, 16, 18, 20, 21, 24,
25, 26, 27, 28, 29, 30,
32, 33, 34, 39, 40
(210) O 81575

- (111) **185745**
(220) 11.05.1993
(151) 15.06.1995
(180) 11.05.2013
(540)

MAGMA

- (730) **Miroslav Procházka**, Benadovo nám.1438/2,
Praha 9, Česká republika
(740) Ing. Jana Vanděliková, Bohemia Patent, Hradební 3,
Praha 1
(510) Vydavatelská a nakladatelská činnost, periodické i
neperiodické publikace, reprografická činnost,
polygrafické výrobky, výrobky silnoproudé
elektrotechniky, stavební stroje, transportní a
manipulační zařízení zejména vysokozdvížné
vozíky, potravinářské výrobky všeho druhu včetně
nápojů, textil, konfekce, multimedia zejména
kompaktní disky.
(511) 5, 7, 9, 16, 24, 25, 29,
30, 32, 33, 35
(210) O 79738

- (111) **185909**
(220) 13.09.1993
(151) 23.06.1995
(180) 13.09.2013
(540)

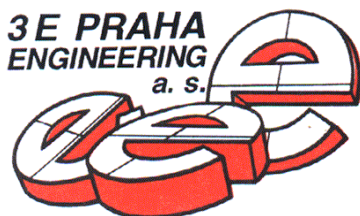

- (730) **3E Praha Engineering, a.s.**, Bubenská 1, Praha
7, Česká republika
(510) Výpočetní technika, její součásti, periferní zařízení;
spotřební materiál jako např. náplně do tiskáren,
pásy do tiskáren, plotrová pera, monitorové filtry;
systémové analýzy inženýrských činností, návrhy a
realizace CAD/CAM/CAE systémů, projektová
činnost a průzkumové práce, inženýrská činnost pro
investory a dodavatele; montáž výpočetní techniky.

- (511) 9, 16, 37, 42
(210) O 82609

- (111) **185932**
(220) 26.01.1994
(151) 23.06.1995
(180) 26.01.2014
(540)

KRAJANKA

- (730) **Lounská mlékárna s.r.o.**, Husova 1809, Louny,
Česká republika
(740) Fischer Michael, FISCHER & PARTNER, Na
Hrobci 5, Praha 2
(510) Mlékařské a jiné výrobky, jejichž součástí je
mléko ve všech modifikacích nebo látky získané z
mléka, poživatiny, potraviny konzervované, sušené
a vařené, vody minerální a šumivé, nealkoholické
nápoje, nápoje ze syrovátky, přípravky k přípravě
nápojů, zpracování vedlejších produktů při výrobě
mléka a poživatin.
(511) 29, 32, 40
(210) O 86090

- (111) **185938**
(220) 04.06.1993
(151) 23.06.1995
(180) 04.06.2013
(540)



- (730) **ELFIS spol. s r.o.**, Kolmá 10, Praha 9, Česká
republika
(740) JUDr. Růžička Michal, CSc., Rott, Růžička a
Guttman, patentová, známková a právní kancelář,
Nad Štolou 12, Praha 7
(510) Odrušovací filtry, vinuté díly zejména
transformátory, tlumivky, reaktory, logické
automaty, statické měniče; zprostředkovatelská
činnost ve výše uvedených oborech, výzkum,
projekce, zkoušení, servis v oblasti elektrických,
elektronických a elektromechanických systémů.
(511) 9, 35, 37, 42
(210) O 80392

- (111) **185945**
(220) 27.12.1993
(151) 23.06.1995
(180) 27.12.2013
(540)



- (730) **Michal Žák**, Brožíkova 13, Brno, Česká republika
(740) Ing. Žák Vítězslav, Lidická 51, Brno
(510) Počítačová grafika; poradenské služby v oblasti
počítačové grafiky.
(511) 9, 42
(210) O 85435

- (111) **186120**
(220) 16.12.1993
(151) 29.06.1995
(180) 16.12.2013

(540)

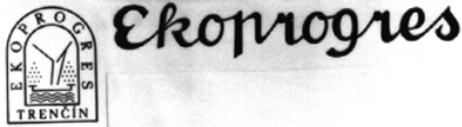

- (730) **EKOPROGRES, výrobné družstvo**, Zamarovská 260, Trenčín - Zamarovce, Slovenská republika
 (740) Ing. Smrčková Marie, patentový zástupce, Velflíkova 8, Praha 6
 (510) Výzkum a vývoj v oblasti technických věd, čistírny odpadních vod, kovové konstrukce, ocelové nádrže a ocelové haly včetně montáže.
 (511) 6, 11, 37, 42
 (210) O 85243

- (111) **186323**
 (220) 03.08.1993
 (151) 30.06.1995
 (180) 03.08.2013
 (540)

DIPENTUM

- (730) **Pharmacia AB**, Stockholm, Švédsko
 (740) Mgr. Petra Korejzová, KOREJZOVÁ & SPOL. Advokátní a patentová kancelář, Spálená 29, Praha 1
 (510) (5) farmaceutické výrobky.
 (511) 5
 (210) O 81669

- (111) **186369**
 (220) 09.07.1993
 (151) 30.06.1995
 (180) 09.07.2013
 (540)

Pražští madrigalisté

- (730) **NÁRODNÍ MUZEUM-ČESKÉ MUZEUM HUDBY**, Václavské nám. 68, Praha 1, Česká republika
 (740) Ing. Jana Vandělková, Bohemia Patent, Hradební 3, Praha 1
 (510) (41) koncertní činnost.
 (511) 41
 (210) O 81119

- (111) **186400**
 (220) 01.10.1993
 (151) 30.06.1995
 (180) 01.10.2013
 (540)

ZERIT

- (730) **Bristol-Myers Squibb Company**, 345 Park Avenue, New York, Spojené státy americké, New York
 (740) JUDr. Vendlová Gabriela, PhD., Baker & McKenzie v. o. s., Klimentská 46, Praha 1
 (510) (5) farmaceutické prostředky včetně antivirových přípravků.
 (511) 5
 (210) O 83194

- (111) **186657**
 (220) 28.04.1993
 (151) 12.07.1995
 (180) 28.04.2013

(540)



- (730) **SPELEOMAT spol. s r.o.**, Jugoslávská 12/2805, Ostrava-Zábřeh, Česká republika
 (510) Systémy pro záchranu osob, zdravotnické potřeby.
 (511) 5, 9, 10
 (210) O 76610

- (111) **186712**
 (220) 10.01.1994
 (151) 13.07.1995
 (180) 10.01.2014
 (540)



- (730) **ARGO spol s r.o.**, Miličova 13, Praha 3, Česká republika
 (510) Nakladatelská a vydavatelská činnost, tiskařské stroje.
 (511) 7, 41
 (210) O 85714

- (111) **187065**
 (220) 30.06.1993
 (151) 31.07.1995
 (180) 30.06.2013
 (540)



- (730) **Knauf Praha spol. s r.o.**, Francouzská 94, Praha 10 - Vršovice, Česká republika
 (740) JUDr. Matějka Jan, Advokátní a patentová kancelář Čermák, Hořejš, Myslíl, Národní 32, Praha 1
 (510) Stavební materiály z betonu, cementu a sádky, kovu, umělých hmot a papíru např. sádkokartonové desky, kovové prvky stavebních systémů, spárovací hmoty, spojovací materiály, lepidla, suché maltové směsi, impregnační nátěry.
 (511) 1, 6, 19
 (210) O 80983

- (111) **187107**
 (220) 23.12.1993
 (151) 08.08.1995
 (180) 23.12.2013

(540) **PRIORITY CLUB**

- (730) **Six Continents Hotels, Inc.**, 3 Ravinia Drive, Atlanta, Spojené státy americké, Georgia
 (740) JUDr. Matějka Jan, Advokátní a patentová kancelář Čermák, Hořejš, Myslíl, Národní 32, Praha 1
 (510) (42) hotelové služby, zejména se zvláštním programem pro cestující, motelové, restaurační, barové a klubové služby, rezervace pokojů v hotelech a motelech.
 (511) 42
 (210) O 85428

- (111) **187126**
 (220) 21.05.1993
 (151) 24.08.1995
 (180) 21.05.2013

(540) **TOGA**

- (730) **Lenka Dajbychová**, Trnová 27, Trnová, Česká republika
 (740) Ing. Sedláčková Vlasta, Ke Kateřinkám 1393, Praha 4
 (510) Výroba konfekce a prádla.
 (511) 24, 25
 (210) O 80111

- (111) **187373**
 (220) 04.12.1992
 (151) 24.01.1996
 (180) 04.12.2012



- (730) **BioMedia Brno**, Videňská 117, Brno, Česká republika
 (740) RNDr. Zdeňka Halaxová, TETRAPAT, Univerzitní 7, vila Primavesi, Olomouc
 (510) (5) veterinářské diagnostické sety; (40) zpracování odpadních jatečných produktů.
 (511) 5, 40
 (210) O 73600

- (111) **187441**
 (220) 06.04.1993
 (151) 25.01.1996
 (180) 06.04.2013
 (540)



- (730) **Hexcel Corporation**, 11711 Dublin Blvd., Dublin, Spojené státy americké, California
 (740) JUDr. Švorčík Otakar, Společná advokátní kancelář Všecka a partneři, Hájkova 2, Praha 2
 (510) (1) chemické výrobky pro průmyslové a vědecké účely, chemické výrobky pro fotografii, zemědělství, zahradnictví a lesnictví, pryskyřice umělé, plastické hmoty v surovém stavu /v prášku, v pastách nebo v tekutém stavu/, půdní hnojiva přírodní a umělá, hasicí prostředky, prostředky pro kalení a svařování, chemické prostředky pro konzervování potravin, trísloviny, průmyslová

pojidla, chemikálie včetně rozpouštědel, reakčních činidel a průmyslových chemikálií; (12) pozemní vozidla, motory pro pozemní vozidla, poháněcí soukolí a hnací řemeny pro pozemní vozidla, zařízení pro leteckou, lodní a pozemní dopravu; (19) rozbitné boxy a splývavé kolimátorové voštinové produkty, stavební materiály včetně buněčných jádrových materiálů voštinového typu pro konstrukční a dekorativní účely, použitelné pro konstrukce, polorozpracované žezivo jako trámy, prkna, dřevěné panely, překližka, skleněné cihly a dlaždice, přírodní a umělý kámen, cement, vápno, malta, sádra, štěrka, kameninové a cementové roury, stavební materiál pro stavbu cest, asfalt, smola, živec, přenosné domy, kamenné pomníky, krby.

- (511) 1, 12, 19
 (210) O 76168

- (111) **187482**
 (220) 20.05.1993
 (151) 25.01.1996
 (180) 20.05.2013

(540) **BOHLAND-FUCHS**

- (730) **AMATI-Denak, s r.o.**, Dukelská 44, Kraslice, Česká republika
 (740) JUDr. Rott Vladimír, Rott, Růžička a Guttman, patentová, známková a právní kancelář, Nad Štolou 12, Praha 7
 (510) (15) hudební nástroje.
 (511) 15
 (210) O 80106

- (111) **187498**
 (220) 08.06.1993
 (151) 25.01.1996
 (180) 08.06.2013
 (540)



- (730) **PhDr. Daniela Pohnertová**, Chodská 24, Praha 2, Česká republika
 (740) PROPATENT, Ing. Vlasta Sedláčková, Ke Kateřinkám 1393, Praha 4
 (510) (39) cestovní kancelář.
 (511) 39
 (210) O 80462

- (111) **187515**
 (220) 23.06.1993
 (151) 25.01.1996
 (180) 23.06.2013
 (540)

(540) **AZOR**

- (730) **Oro Produkte Marketing GmbH**, Dieselstrasse 10, Hiddenhausen, Německo
 (740) JUDr. Matějka Jan, Advokátní a patentová kancelář Čermák, Hořejš, Myslíl, Národní 32, Praha 1
 (510) (3) prostředky pro péči o tělo a krásu.
 (511) 3

(210) O 80854

(111) **187521**
 (220) 24.06.1993
 (151) 25.01.1996
 (180) 24.06.2013
 (540)

QUEST

(730) **Quest Vitamins Limited**, 8 Venture Way,
 Aston Science Park, Birmingham, Velká Británie
 (740) JUDr. Rott Vladimír, JUDr. Růžička Michal CSc.,
 Rott, Růžička a Guttman, patentová, známková a
 právní kancelář, Nad Štolou 12, Praha 7
 (510) (5) vitaminy, vitaminové a/nebo minerální
 přípravky a látky a přísady do potravin.
 (511) 5
 (210) O 80885

(111) **187524**
 (220) 28.06.1993
 (151) 25.01.1996
 (180) 28.06.2013
 (540)

PRESARIO

(730) **COMPAQ INFORMATION TECHNOLOGIES
 GROUP, L.P.**, 20555 State Highway 249,
 HOUSTON, Spojené státy americké, Texas
 (740) JUDr. Pavel Zelený, advokát, Společná advokátní
 kancelář Všečeka, Zelený, Švorčík, Kalenský a
 partneři, Hálkova 2, Praha 2
 (510) (9) osobní počítače, počítačová periferní zařízení,
 jejich části a příslušenství.
 (511) 9
 (210) O 80938

(111) **187525**
 (220) 28.06.1993
 (151) 25.01.1996
 (180) 28.06.2013
 (540)

OUTSPAN

(730) **Outspan International Limited**, 1006 Lenchen
 Avenue North, Hennopsmeer, Gauteng, Jihoafrická
 republika
 (740) JUDr. Petr Kalenský, Společná advokátní kancelář
 Všečeka Zelený Švorčík Kalenský a Partneři,
 Hálkova 2, Praha 2
 (510) (31) čerstvé ovoce a zelenina, citrusové plody.
 (511) 31
 (210) O 80942

(111) **187596**
 (220) 04.10.1993
 (151) 26.01.1996
 (180) 04.10.2013
 (540)



(730) **Top.Spirit, a.s.**, Milevská 1695/7, Praha 4, Česká
 republika

(740) Ing. Jana Vanděliková, Bohemia Patent, Hradební 3,
 Praha 1
 (510) (39) provozování cestovní kanceláře; (42)
 ubytovací služby, hostinská činnost.
 (511) 39, 42
 (210) O 83249

(111) **187619**
 (220) 16.11.1993
 (151) 26.01.1996
 (180) 16.11.2013
 (540)



(730) **Kámen a písek, spol. s r.o.**, Linecká 277, Český
 Krumlov, Česká republika
 (740) Ing. Jana Vanděliková, Bohemia Patent, Hradební 3,
 Praha 1
 (510) (6) výrobky z kovu (nikoliv z drahých kovů),
 kotvy, kovadliny, stavební materiál z válcovaného
 a litého kovu, kolejnice a jiný kovový materiál pro
 železnice, řetězy, kovové kabely a neelektrické
 dráty, kovové roury, nedobytné pokladny a
 schránky, ocelové kuličky, hřebíky, šrouby a vruty,
 veškeré zámečnické výrobky a jiné výrobky z kovu;
 (7) stavební stroje a mechanismy; (11) studně; (12)
 pozemní dopravní prostředky; (19) stavební
 materiál nekovový, kámen přírodní a umělý,
 cement, vápno, malta, sádra, šterk, kameninové
 nebo cementové roury, výrobky pro stavbu cest,
 asfalt, smola, živec, přenosné domy, kamenné
 pomníky, krby a komíny; (37) speciální stavební
 práce jako jsou zemní a skrývkové práce, vrtací a
 trhací práce, studnařství, včetně vyhledávání
 vodních zdrojů a provádění rekultivací; (39) silniční
 motorová doprava; (40) těžba, zpracování a úprava
 kamene; (42) ubytovací služby.
 (511) 6, 7, 11, 12, 19, 37, 39,
 40, 42
 (210) O 84295

(111) **187960**
 (220) 31.05.1994
 (151) 30.01.1996
 (180) 31.05.2014
 (540)

ROZKVETLÁ LOUKA

(730) **HERBATA, s.r.o.**, Horní Kruty 94, Česká
 republika
 (740) Ing. Reichel Pavel, Lopatecká 14, Praha 4
 (510) (5) medicínální bylinný čaj; (30) čaj.
 (511) 5, 30
 (210) O 90097

(111) **188175**
 (220) 13.07.1993
 (151) 20.02.1996
 (180) 13.07.2013

(540)

(730) **American Express Company**, 200 Vesey Street, New York, Spojené státy americké, New York

(740) Mgr. Petra Korejzová, KOREJZOVÁ & SPOL. Advokátní a patentová kancelář, Spálená 29, Praha 1

(510) (36) finanční služby poskytované při cestování, zejména služby týkající se cestovních šeků, peněžních příkazů, platebních karet a zahraničních úhrad; (39) služby cestovních agentur, zejména zajišťování vstupenek, lístků, tūr, dopravy a prohlížení památek, vypůjčování automobilů, zásilkové prodejní služby zboží na objednávku, zajišťování hotelů.

(511) 36, 39

(210) O 81189

(111) **188200**

(220) 03.09.1993

(151) 20.02.1996

(180) 03.09.2013

(540)

SUPERFLEX(730) **Deitermann Chemiewerk GmbH & Co. KG**, 61 Lohstrasse, Datteln, Německo

(740) Ing. Chludina Jiří, UNIPATENT, J.Masaryka 43-47, Praha 2-Vinohrady

(510) (1) lepidla pro průmyslové účely; (2) nátěrové hmoty na bázi umělých hmot, přílnavé nátěrové hmoty pro základní nátěry; (17) umělé hmoty pro těsnicí folie, těsnicí a zalévací hmoty a tmely, těsnicí a spárovací pásy; (19) povlakové hmoty.

(511) 1, 2, 17, 19

(210) O 82307

(111) **188625**

(220) 16.02.1993

(151) 19.03.1996

(180) 16.02.2013

(540)

REDA(730) **Schlumberger Technology Corporation**, 300 Schlumberger Drive, Sugar Land, Spojené státy americké, Texas

(740) JUDr. Traplová Jarmila, Advokátní a patentová kancelář Traplová, Hakr, Kubát, Přístavní 24, Praha 7

(510) (7) elektrické motory, řízení motorů, ponorná čerpadla a sací čerpadla, sestavy kol, vidlic a pružin pro rozvíjení kabelů, a ochranná zařízení pro motory pro vyrovnání vnitřního tlaku v motoru s tlakem pod hladinou ponoru, části a fitinky pro shora uvedené zboží; (9) elektrické kabely,

kondenzátory a skříně pro kondenzátory, části a fitinky pro shora uvedené zboží.

(511) 7, 9

(210) O 75086

(111) **188666**

(220) 20.04.1993

(151) 19.03.1996

(180) 20.04.2013

(540)

PULMOZYME(730) **Genentech Inc.**, 1 DNA Way, South San Francisco, Spojené státy americké, California

(740) Patentservis Praha a.s., Jivenská 1273/1, Praha 4

(510) (5) farmaceutické, veterinární a chirurgické přípravky a látky.

(511) 5

(210) O 76401

(111) **188667**

(220) 20.04.1993

(151) 19.03.1996

(180) 20.04.2013

(540)

VISCOZYME(730) **Genentech Inc.**, 1 DNA Way, South San Francisco, Spojené státy americké, California

(740) Patentservis Praha a.s., Jivenská 1273/1, Praha 4

(510) (5) farmaceutické, veterinární a chirurgické přípravky a látky.

(511) 5

(210) O 76402

(111) **188703**

(220) 09.06.1993

(151) 19.03.1996

(180) 09.06.2013

(540)

(730) **František Špatný**, Bílsko 25, pošta Bavorov, Česká republika

(740) Kouba Bartoloměj, patentový zástupce, Mánesova 1200, Strakonice I

(510) (29) mléčné výrobky.

(511) 29

(210) O 80476

(111) **188705**

(220) 11.06.1993

(151) 19.03.1996

(180) 11.06.2013

(540)

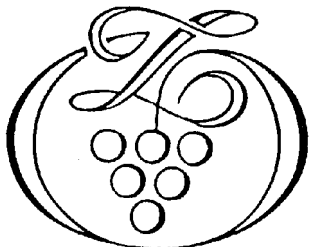

- (730) **Znovín Znojmo, a.s.**, Šatov 404, Česká republika
 (740) Ing. Pokorný Zdeněk, patentový zástupce, Úvalská 17a, Praha 10
 (510) (33) víno.
 (511) 33
 (210) O 80528

- (111) **188706**
 (220) 11.06.1993
 (151) 19.03.1996
 (180) 11.06.2013
 (540)

Znovín

- (730) **Znovín Znojmo, a.s.**, Šatov 404, Česká republika
 (740) Ing. Pokorný Zdeněk, patentový zástupce, Úvalská 17a, Praha 10
 (510) (33) víno.
 (511) 33
 (210) O 80529

- (111) **188713**
 (220) 17.06.1993
 (151) 19.03.1996
 (180) 17.06.2013
 (540)

KYMCO

- (730) **KWANG YANG MOTOR CO.,LTD.**, 35, Wan Hsing Street, Sanmin District, Kaohsiung, Taiwan
 (740) JUDr. Traplová Jarmila, Advokátní a patentová kancelář Traplová, Hakr, Kubát, Přístavní 24, Praha 7
 (510) (4) průmyslové oleje a mazací tuky, vstřikovací oleje, mazací oleje, brzdové oleje, motorové oleje, palivové oleje; (12) automobily, motocykly, náhradní díly a součástky k motocyklům, vozidla pro pohyb (změnu místa) na souši, ve vzduchu, ve vodě a po kolejích.
 (511) 4, 12
 (210) O 80634

- (111) **188714**
 (220) 17.06.1993
 (151) 19.03.1996
 (180) 17.06.2013
 (540)

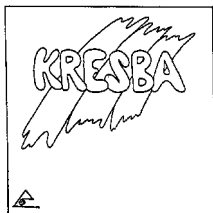

- (730) **Zdeněk Zeis**, Přemýšlení 1, Zdiby, Česká republika
 (510) (2) akrylátové barvy na hračky a dětský nábytek,

akrylátové barvy pro malování na textil.

- (511) 2
 (210) O 80636

- (111) **188737**
 (220) 25.06.1993
 (151) 19.03.1996
 (180) 25.06.2013
 (540)

ARRAY

- (730) **Advanced Medical Optics, Inc. a Delaware corporation**, 2525 Dupont Drive, Irvine, Spojené státy americké, California
 (740) JUDr. Matějka Jan, Advokátní a patentová kancelář Čermák, Hořejš, Myslíl, Národní 32, Praha 1
 (510) (10) implantáty očních čoček.
 (511) 10
 (210) O 80914

- (111) **188755**
 (220) 09.07.1993
 (151) 19.03.1996
 (180) 09.07.2013
 (540)

PURSUIT

- (730) **BASF AGROCHEMICAL PRODUCTS B.V.**, Kadestraat 1, Arnhem, Holandsko
 (740) JUDr. Pavel Zelený, advokát, Společná advokátní kancelář Všečeka, Zelený, Švorčík, Kalenský a partneři, Hálkova 2, Praha 2
 (510) (5) výrobky farmaceutické, zvěrolékařské a zdravotnické, výrobky dietetické pro děti a nemocné, náplasti, obvazový materiál, hmoty určené k plombování zubů a na otisky zubů, dezinfekční prostředky, prostředky k hubení rostlinných a živočišných škůdců, antiparazitní látky.
 (511) 5
 (210) O 81133

- (111) **188761**
 (220) 12.07.1993
 (151) 19.03.1996
 (180) 12.07.2013
 (540)

SIGNIA

- (730) **Shell International Petroleum Company Limited**, Shell Centre, London, Velká Británie
 (740) JUDr. Pavel Zelený, advokát, Společná advokátní kancelář Všečeka, Zelený, Švorčík, Kalenský a partneři, Hálkova 2, Praha 2
 (510) (4) oleje, maziva, mazací oleje, paliva, pohonné látky.
 (511) 4
 (210) O 81166

- (111) **188815**
 (220) 03.09.1993
 (151) 19.03.1996
 (180) 03.09.2013
 (540)

VIDEOGUARD

- (730) **News Datacom Limited**, Clivemont Road, Cordwallis Park, Maidenhead, Berkshire, Velká Británie

- (740) JUDr. Všečetka Miloš, Společná advokátní kancelář
Všečetka a partneři, Hálkova 2, Praha 2
- (510) (9) elektronické přístroje, zařízení a nástroje,
elektronické kódovací a dekódovací přístroje,
zařízení a nástroje, smart karty, části a díly pro
uvedené výrobky.
- (511) 9
(210) O 82298

- (111) **188887**
(220) 15.02.1994
(151) 19.03.1996
(180) 15.02.2014
(540)



- (730) **Petromin Lubricating Oil Company**
(Petrolube), Jeddah, Saudská Arábie
- (740) Patentservis Praha a.s., Jivenská 1273/1, Praha 4
- (510) (4) průmyslové oleje a tuky.
- (511) 4
(210) O 86896

- (111) **189253**
(220) 09.06.1993
(151) 29.04.1996
(180) 09.06.2013
(540)

DiMOO

- (730) **DiMOO, s.r.o.**, Vršava 72, Zlín, Česká republika
- (740) Ing. Jaromír Píkrýl, Patentová a známková
kancelář, Včelín 1161, Hulín
- (510) (6) drobné kovové výrobky (zakázková výroba),
zámečnické výrobky vše ve tř. 6; (12) kožené
autočalounění; (18) kůže a imitace kůže, výrobky z
kůže ve tř. 18; (20) dřevěné výrobky, interiéry,
zejména z kůže.
- (511) 6, 12, 18, 20
(210) O 80481

- (111) **189263**
(220) 16.06.1993
(151) 29.04.1996
(180) 16.06.2013
(540)

Secoin

- (730) **CONSINT, spol. s r.o.**, Mánesova 3/11, České
Budějovice, Česká republika
- (510) (36) finanční a investiční poradenství, nákup,
prodej, nájem a pronájem nemovitostí, bytových a
nebytových prostor, účast na obchodních
společnostech a podnikání jiných osob; (42)
organizačně právní poradenství, převzetí
svěreneckých úkolů a správy cizího majetku.
- (511) 36, 42
(210) O 80607

- (111) **189279**
(220) 22.06.1993

- (151) 29.04.1996
(180) 22.06.2013
(540)



- (730) **SETUZA a.s.**, Žukovova 100, Ústí nad Labem,
Česká republika
- (740) Andrés Mirek, Bělidelská 12, Olomouc
- (510) (3) kosmetické - kolínské vody, parfémy.
- (511) 3
(210) O 80770

- (111) **189280**
(220) 22.06.1993
(151) 29.04.1996
(180) 22.06.2013
(540)



- (730) **SETUZA, a.s.**, Žukovova 100, Ústí nad Labem,
Česká republika
- (740) Andrés Mirek, Bělidelská 12, Olomouc
- (510) (4) olej pro mazání řetězů motorových pil.
- (511) 4
(210) O 80771

- (111) **189310**
(220) 26.07.1993
(151) 29.04.1996
(180) 26.07.2013
(540)

Daiwa

- (730) **DAIWA SEIKO, INC.**, 14-16, Maesawa 3-
Chome, Higashikurume-City, Tokyo, Japonsko
- (740) JUDr. Rott Vladimír, Rott, Růžička a Guttman,
patentová, známková a právní kancelář, Nad Štolou
12, Praha 7
- (510) (18) tašky na sportovní náčiní; (25) lyžařské boty;
(28) rybářské navijáky, udice, vnařidla, hříždla,
splávky, vlasce a koše, golfové hole, míčky,
rukavice, tenisové rakety, míčky, pouzdra na
rakety, lyže, vaky na lyže.
- (511) 18, 25, 28
(210) O 81520

- (111) **189318**
(220) 29.07.1993
(151) 29.04.1996
(180) 29.07.2013

(540)



- (730) C-CONNECT, spol. s r.o., Krajinská 5, České Budějovice, Česká republika
 (740) Ing. Jiří Sedlák, KUDRLIČKA & SEDLÁK, Advokátní, patentová a známková kancelář, Husova 16, České Budějovice
 (510) (1) fotografické papíry, fotografické filmy na cívkách či v kazetách; (9) fotografické přístroje, jejich součásti a příslušenství, exponované fotografické filmy; (16) fotografie, papírnické zboží, psací a kancelářské potřeby; (28) hračky.
 (511) 1, 9, 16, 28
 (210) O 81613

- (111) **189347**
 (220) 13.08.1993
 (151) 29.04.1996
 (180) 13.08.2013
 (540)

HOTEL ALTA

- (730) MORÁVEK a.s., Ortenovo nám. 22, Praha 7, Česká republika
 (510) (42) ubytovací služby včetně provozování hostinské činnosti.
 (511) 42
 (210) O 81874

- (111) **189348**
 (220) 13.08.1993
 (151) 29.04.1996
 (180) 13.08.2013
 (540)



- (730) MORÁVEK a.s., Ortenovo nám. 22, Praha 7, Česká republika
 (510) (42) ubytovací služby včetně provozování hostinských činností.
 (511) 42
 (210) O 81875

- (111) **189502**
 (220) 09.12.1993
 (151) 29.04.1996
 (180) 09.12.2013
 (540)



- (730) REO, s.r.o., Záryby 229, okr. Mělník, Česká republika
 (740) Ing. Střelák Jiří, Pařížská 17, Praha 1
 (510) (36) zprostředkovatelská činnost v oblasti nakládání s odpady; (42) podnikání v oblasti nakládání s odpady.
 (511) 36, 42
 (210) O 84926

- (111) **190162**
 (220) 07.06.1993
 (151) 20.05.1996
 (180) 07.06.2013
 (540)

FEDERAL MOGUL

- (730) FEDERAL-MOGUL CORPORATION, 26555 Northwestern Highway, Southfield, Spojené státy americké, Michigan
 (740) JUDr. Čermák Karel, Advokátní a patentová kancelář Čermák, Hořejš, Myslíl, Národní 32, Praha 1
 (510) (7) kluzná ložiska, zejména trubková ložiska, pouzdrová ložiska, valivá ložiska, zejména kuličková ložiska, válečková ložiska, kuželková ložiska, ložiskové podložky a podložkový materiál, písty, pístní tyče, sestavy pístů a válců, ventily, ventilové komponenty, karburátory, sady pro opravy karburátorů, obsahující ventily, jehly, těsnění, palivové hadice a plováková měřidla průtočného množství, palivové pumpy, palivové filtry, komponenty pro vstřikování paliva, zejména ventily, palivové hadice, vstřikovače paliva, regulátory zahřívání a regulátory tlaku paliva, sady pro opravy regulátorů tlaku paliva obsahující těsnění, membrány a šrouby, sady pro opravy těles injektorových regulátorů obsahující kruhová těsnění, těsnící vložky a podložky, koncové uzávěry, svorky a membrány, zařízení na kontrolu emisí, zejména zpětné ventily pro vzduchové pumpy, svodné obtokové ventily, odtrhovací sytiče a tlumiče, komponenty časového nastavování zapalování, zejména časovací převody, řetězy, řemenice a řetězová kola, olejové pumpy, vodní pumpy, tlakové pračky, vačkové hřídele, montážní soubory pro spouštění spojky, spojky, sady pro opravy převodů a os obsahující ložiska, těsnění a těsnící vložky, všechno toto zboží pro použití ve strojích jiných než pozemní vozidla; (12) ložiska uzpůsobená proti zadření a používané v motorech pro vozidla, transmise a kola, zejména válečková ložiska, kuželová ložiska, jehlová ložiska, kuličková ložiska, zejména závěsná ložiska, redukční ložiska, spojková ložiska, axiální ložiska a šikmá ložiska, sady pro opravy předních jízdních kol, zejména integrovaná vřetenová ložiska a těsnění hlavy, sady zařízení pro udržování konstantní rychlosti, zejména spoje těchto zařízení a jejich těsnění, sady pro opravu zařízení pro udržování konstantní rychlosti obsahující těsnění, objímky, spony, osově matice, svorníky a svorníkové matice, mazací tuky a ložiskové soubory, sady pro opravu převodů a os obsahující ložiska, těsnění, těsnící vložky, podložky, kruhové těsnění a pouzdra, sady pro opravy diferenciálů, obsahující ložiska, těsnění, těsnící vložky, podložky a kruhová těsnění, palivové

pumpy, palivové filtry, sady pro opravu těles injektorových regulátorů obsahující kruhová těsnění, těsnící vložky a podložky, koncové uzávěry, svorky a membrány, zařízení pro kontrolu emisí, zejména zpětné ventily pro vzduchové pumpy, svodné obtokové ventily, odtrhovací sytiče a tlumiče, komponenty časového nastavení zapalování, zejména časovací převody, řetězy, řemenice a řetězová kola, olejové pumpy, vodní pumpy, podložky, takové pračky, vačkové hřídele, soubory ložisek pro spuštění spojky, závěsné zařízení, zejména absorbery nárazů, opěry nárazníků, odpružená sedadla, tlumiče řízení, zrcadla a sady zrcadel, příklopy výfukových trubíc, všechno toto zboží pro použití v pozemních vozidlech; (17) těsnění, zejména motorové těsnění, olejové těsnění, hřídelové ucpávky, převodové těsnění, těsnění ložisek kol, kruhová těsnění, těsnící vložky, spojková těsnění, pryžové podložky, objímky a pouzdra pro ochranu mechanických souborů a spojení částic shora uvedených výrobků.

(511) 7, 12, 17
(210) O 80427

(111) **190169**
(220) 18.06.1993
(151) 20.05.1996
(180) 18.06.2013
(540)

**PARKETT
STUDIO**

(730) **Ramp+Mauer Bratislava Export-Import, s.r.o.**, Krásnohorská 16, Bratislava, Slovenská republika
(740) JUDr. Rott Vladimír, Rott, Růžička a Guttman, patentová, známková a právní kancelář, Nad Štolou 12, Praha 7
(510) (35) průzkum trhu, zprostředkovatelská činnost; (42) zajišťování odbytu výrobků.
(511) 35, 42
(210) O 80707

(111) **190237**
(220) 27.09.1993
(151) 20.05.1996
(180) 27.09.2013
(540)

MARACUJA

(730) **Jemča a.s.**, Znojemská 687, Jemnice, Česká republika
(740) Machatová Marcela Mgr., Pospíšilova 2, Praha 3
(510) (30) čaj.
(511) 30
(210) O 83022

(111) **190416**
(220) 15.02.1994
(151) 21.05.1996
(180) 15.02.2014
(540)

COREL

(730) **Corel Corporation**, Ottawa, Kanada
(740) Patentservis Praha a.s., Jivenská 1273/1, Praha 4

(510) (9) počítačový software a hardware, tiskárny, počítačové periferie, systémy propojení počítačů, propojovací adaptéry, optické scannery, CD Rom zvukové a optické disky a elektronické systémy pro publikování, software na disketách a CD Rom discích určený pro grafické a publikační systémy, software k provádění funkcí pro zabezpečení dat a pro integraci a propojení počítačových periferií.
(511) 9
(210) O 86899

(111) **190906**
(220) 08.06.1993
(151) 24.05.1996
(180) 08.06.2013
(540)

Nanuk

(730) **NANUK ZDOUNKY a.s.**, Lopatecká 13, Praha 4, Česká republika
(740) JUDr. Studený Oldřich, Komunardů 36, Praha 7
(510) (16) nápojové a potravinářské obaly z papíru; (17) nápojové a potravinářské obaly z umělých hmot; (30) mražené potraviny; (32) nealkoholické nápoje; (36) realitní kancelář.
(511) 16, 17, 30, 32, 36
(210) O 80454

(111) **191019**
(220) 26.05.1993
(151) 24.06.1996
(180) 26.05.2013
(540)

**PNP
PLYNOPROJEKT**

(730) **PLYNOPROJEKT a.s.**, Sokolská 1796, Praha 2, Česká republika
(740) Ing. Vlasta Sedláčková, PROPATENT, Ke Kateřinkám 1393, Praha 4
(510) (6) drobné kovové součásti pro plynárenství; (9) software; (35) automatizované zpracování dat; (37) stavebně montážní činnost pro potřeby plynárenského odvětví; (42) výzkum a vývoj pro potřeby plynárenského odvětví, tvorba software.
(511) 6, 9, 35, 37, 42
(210) O 80182

(111) **191049**
(220) 02.08.1993
(151) 24.06.1996
(180) 02.08.2013
(540)

VIMEX

(730) **VIMEX trading a.s.**, Zahradní 2, Plzeň, Česká republika
(740) Langrová Irena, Skrétova 48, Plzeň
(510) (9) přístroje pro záznam, převod, reprodukci zvuku nebo obrazu, přístroje pro záznam a zpracování

informací a počítače; (20) nábytek; (35) pomoc při rozšiřování obchodu, jako je vyhledávání odbytišť výrobků, zastupování na výstavách, inzertní a reklamní činnost; (37) montáž výše uvedených výrobků; (42) průmyslové průzkumy.

(511) 9, 20, 35, 37, 42

(210) O 81650

(111) **191073**

(220) 17.09.1993

(151) 24.06.1996

(180) 17.09.2013

(540)

ELISA

(730) **ELISA s.r.o.**, Bendlova stezka 1448, Úvaly, Česká republika

(740) Ing. Kratochvíl Václav, Šachta, Zmeškal & partneři, Radlická 28/663, Praha 5

(510) (35) reklamní a propagační korespondence, reklamní a propagační materiály - rozšiřování, porady, porady o zaměstnancích, organizační porady, organizace řízení podniku, marketingové služby, informace a zpravodajství obchodní, daňové odhady, účetnictví, porady v oblasti zřizování a provozu informačních systémů včetně daňového systému a účetnictví; (42) porady odborné, poradenská činnost v oblasti podnikání - neobchodní, porady při vyhledávání a zprostředkování partnerů v oblasti public relations, porady technické, tvorba programů pro počítače související s výše uvedenými službami, zprostředkování výměny korespondence.

(511) 35, 42

(210) O 82749

(111) **191816**

(220) 03.06.1993

(151) 24.07.1996

(180) 03.06.2013

(540) **•pro-consult•**

(730) **Ing. Vladimír Vosátka**, Dělnická 30, Praha 7, Česká republika

(740) Ing. Vlasta Sedláčková, PROPATENT, Ke Kateřinkám 1393, Praha 4

(510) (37) provádění bytových a občanských staveb, provádění dopravních staveb, provádění inženýrských staveb, projektová činnost v investiční výstavbě; (42) inženýrská činnost ve stavebnictví, projektová činnost v investiční výstavbě.

(511) 37, 42

(210) O 80372

(111) **191821**

(220) 17.06.1993

(151) 24.07.1996

(180) 17.06.2013

(540)

RETRO
BAZAR
ZASTAVÁRNA

(730) **Eva Korecká**, Medlovská 375/6, Praha 9-Kyje, Česká republika

(510) (8) nářadí a přístroje s ručním pohonem: nože, vidličky a lžice, sečné zbraně, břitvy; (9) aparáty a přístroje vědecké, námořní, geodezické, elektrické, fotografické, filmové, optické, přístroje pro vážení a měření, signalizaci, kontrolu, záchranu a přístroje učební, aparáty pro záznam, převod, reprodukci zvuku nebo obrazu, magnetické suporty zvukových záznamů, gramofonové desky, kalkulační stroje, přístroje pro zpracování informací a počítače; (13) střelné zbraně perkusní - repliky; (14) vzácné kovy a jejich slitiny a výrobky z těchto látek nebo postříbřeného nebo pozlaceného kovu, klenoty, bižuterie, drahokamy, hodinářské potřeby a chronometrické přístroje; (15) hudební nástroje - mechanická píana a jejich doplňky, hrací skříně; (16) papír, lepenka a výrobky z těchto materiálů, tiskárenské výrobky, potřeby pro knižní vazby, fotografie, papírenské zboží, nůžky, lepidla pro papírenství nebo domácnost, materiál pro umělce, štětce, psací stroje a kancelářské potřeby, učební pomůcky, hrací karty; (18) kůže, imitace kůže, výrobky z těchto materiálů, kůže ze zvířat, kufry, deštníky, slunečníky a hole, biče a sedlářské výrobky; (20) nábytek, zrcadla, rámy, výrobky nejmenované v jiných třídách ze dřeva, korku, rákosu, vrbového proutí, z rohu, kosti, slonoviny, z kostic, želvoviny, jantaru, perleti, mořské pěny, náhražky všech těchto materiálů nebo náhražky z plastických hmot; (21) náčiní a nádoby pro domácnost nebo kuchyň, hřebeny a mycí houby, kartáče, čisticí prostředky, opracované sklo, porcelán a majolika neobsažené v jiných třídách; (24) tkaniny a textilní výrobky, pokrývky ložní a ubrusy; (25) oděvy, obuv, kloboučnické zboží; (26) krajky a výšivky, stuhy a tkaničky, knoflíky, háčky a očka, umělé květiny, zipy; (27) koberce, rohože, linoleum, tapety; (28) hry, hračky, potřeby pro sport, vánoční ozdoby; (34) potřeby pro kuřáky; (35) pomoc při řízení provozu obchodu; (42) zastavárna.

(511) 8, 9, 13, 14, 15, 16, 18,

20, 21, 24, 25, 26, 27,

28, 34, 35, 42

(210) O 80635

(111) **191826**

(220) 29.06.1993

(151) 24.07.1996

(180) 29.06.2013

(540)

RTS

(730) **RTS, a.s.**, Lazaretní 13, Brno, Česká republika

(740) Ing. Mgr. Holasová Hana, A. Holas & partner PATENTOVÁ A ZNÁMKOVÁ KANCELÁŘ, Křížová 4, Brno

(510) (9) výpočetní a kancelářská technika zejména počítače, faxy, tiskárny; (20) nábytek pro sekretariáty, nábytek všeho druhu, ze dřeva, kovu, rákosu, kůže nebo jiných hmot, pro ložnice, zahradu, pro rejstříky; (35) porady organizační, ekonomické, vedení záležitostí, normotvorná a cenová činnost, projektování, poskytování software; (36) movitosti a nemovitosti, zprostředkování jejich koupě a prodeje, správa nemovitého majetku, kanceláře zprostředkující nájem a pronájem; (37) montáž a údržba konstrukcí, kompletace a montáž výpočetní a kancelářské techniky, opravy nábytku, čalounění, polštářování, restaurátorské práce; (39) doprava nábytku,

dodávání zboží; (41) školení; (42) porady a konzultace odborné, technické, poradenská služba stavební, inženýrské práce, expertizy, programování, programování systémů řízení.

- (511) 9, 20, 35, 36, 37, 39,
41, 42
(210) O 80951

- (111) **191843**
(220) 26.08.1993
(151) 24.07.1996
(180) 26.08.2013
(540)

MAJDALENKA

- (730) **HAMĚ, a.s.**, Babice č. 572, Česká republika
(740) Müller Václav, patentový zástupce, Filipova 2016,
Praha 4
(510) (29) zeleninový salát.
(511) 29
(210) O 82149

- (111) **191899**
(220) 27.12.1993
(151) 24.07.1996
(180) 27.12.2013
(540)



VELKOMORAVIA

- (730) **CHMP VELKOMORAVIA, spol. s r.o.**,
Brožíkova 14, Brno, Česká republika
(740) Ing. Dohnal Jiří, patentový zástupce, Nedbalova 29,
Brno
(510) (6) obecné kovy v surovém a polozpracovaném
stavu a jejich slitiny, kotvy, kovadliny, zvony,
stavební materiál z válcovaného a litého kovu,
kolejnice a jiný kovový materiál určený k
železničním účelům, řetězy s výjimkou hnacích
řetězů pro vozidla, kovové kabely a neelektrické
dráty, zámečnické výrobky, kovové roury a hadice,
nedobytné pokladny a schránky, ocelové kuličky,
podkovy, hřebíky a šrouby a ostatní spojovací
materiál kovový, jiné kovové výrobky, které nejsou
obsaženy v jiných třídách; (7) stroje s mechanickým
pohonem, obráběcí stroje a elektrické stroje a
strojky pro domácnost, např. zásobníky pro plyny a
kapaliny, jako součásti strojů, míchačky malty,
pračky, motory spadající do tř. 7, zejména
elektrické, soukolí a hnací řemeny, maznice; (9)
elektrické přístroje a rozvaděče nízkého napětí
včetně přístrojů fotografických, kinematografických
a optických, výrobky a zařízení kontrolní, měřicí,
řídící a regulační techniky, vysavače; (11)
ovětlovací a topná zařízení a zařízení na výrobu
páry, zařízení pro vaření, chlazení, sušení, větrání,
včetně klimatizačních zařízení nebo zařízení pro
úpravu vzduchu, zařízení pro rozvod vody, zařízení
zdravotnická; (17) kaučuk, gutaperča, guma, balata a
náhražky, výrobky z těchto hmot, pokud nejsou
obsaženy v jiných třídách, polotovary z plastických
hmot, zejména fólie, desky a tyče, hmoty těsnící,
ucpávky a izolace tepelné, elektrické nebo zvukové,
osinek, slída a výrobky z nich, nekovové hadice a

roury; (19) stavební materiál včetně
polozpracovaného řeziva, např. trámy, prkna,
dřevěné panely, překližka, skleněné cihly a dlaždice,
přírodní kámen, umělý kámen, cement, vápno,
malta, sádra, štěrka, kameninové a cementové roury,
stavební materiál pro stavbu cest, asfalt, smola,
živice, přenosné domy, kamenné pomníky, krby,
stavební sklo, skleněné kostky a dlaždice; (36)
zprostředkování koupě a prodeje zboží; (42)
inženýrsko-technická činnost, zejména projektová
činnost v investiční výstavbě.

- (511) 6, 7, 9, 11, 17, 19, 36,
42
(210) O 85434

- (111) **192638**
(220) 29.04.1993
(151) 21.08.1996
(180) 29.04.2013
(540)

COSMOS
SELECT BLEND



- (730) **PAPASTRATOS INTERNATIONAL B.V.**, 7 de
Boelelaan, Amsterdam, Holandsko
(740) JUDr. Matějka Jan, Advokátní a patentová kancelář
Čermák, Hořejš, Myslíl, Národní 32, Praha 1
(510) (34) tabák a tabákové výrobky, cigarety, doutníky.
(511) 34
(210) O 76633

- (111) **192648A**
(220) 24.06.1993
(151) 06.04.2000
(180) 24.06.2013
(540)



- (730) **ŠKODA HOLDING a.s.**, Těšnov 1/1059, Praha
1, Česká republika
(740) JUDr. Matějka Jan, Advokátní a patentová kancelář
Čermák, Hořejš, Myslíl, Národní 32, Praha 1
(510) (13) zbraně a střelivo.
(511) 13
(210) O 154065

- (111) **192649A**
(220) 24.06.1993
(151) 06.04.2000
(180) 24.06.2013
(540)

ŠKODA

- (730) **ŠKODA HOLDING a.s.**, Těšnov 1/1059, Praha
1, Česká republika
(740) JUDr. Matějka Jan, Advokátní a patentová kancelář
Čermák, Hořejš, Myslíl, Národní 32, Praha 1
(510) (13) zbraně a střelivo.
(511) 13

(210) O 154066

(111) **192650A**

(220) 24.06.1993

(151) 06.04.2000

(180) 24.06.2013

(540)

(730) **ŠKODA HOLDING a.s.**, Těšnov 1/1059, Praha 1, Česká republika

(740) JUDr. Matějka Jan, Advokátní a patentová kancelář Čermák, Hořejš, Myslík, Národní 32, Praha 1

(510) (13) zbraně a střelivo.

(511) 13

(210) O 154067

(111) **192681**

(220) 17.09.1993

(151) 21.08.1996

(180) 17.09.2013

(540)

(730) **ROSOMAC, s.r.o.**, Bašného 80, Brno, Česká republika

(740) Ing. Markes Libor, Grohova 54, Brno

(510) (3) přípravky ku praní a bělení, přípravky pro čištění, leštění, odmašťování a broušení, mýdla a zubní pasty; (19) stavební materiály nekovové, kamenivo, cement, vápno, keramické stavební materiály, stavební sklo, řezivo, dřevěné panely; (42) vývoj stavebních hmot.

(511) 3, 19, 42

(210) O 82759

(111) **192682**

(220) 17.09.1993

(151) 21.08.1996

(180) 17.09.2013

(540)

ZORO(730) **ROSOMAC, s.r.o.**, Bašného 80, Brno, Česká republika

(740) Ing. Markes Libor, Grohova 54, Brno

(510) (3) přípravky ku praní a bělení, přípravky pro čištění, leštění, odmašťování a broušení, mýdla a zubní pasty; (19) stavební materiály nekovové, kamenivo, cement, vápno, sádra, keramické stavební materiály, stavební sklo, řezivo, dřevěné panely; (42) vývoj stavebních hmot.

(511) 3, 19, 42

(210) O 82760

(111) **192683**

(220) 17.09.1993

(151) 21.08.1996

(180) 17.09.2013

(540)

SFINGA(730) **ROSOMAC, s.r.o.**, Bašného 80, Brno, Česká republika

(740) Ing. Markes Libor, Grohova 54, Brno

(510) (3) přípravky ku praní a bělení, přípravky pro čištění, bělení, odmašťování a broušení, mýdla a zubní pasty; (19) stavební materiály nekovové, kamenivo, cement, vápno, sádra, keramické stavební materiály, stavební sklo, řezivo, dřevěné panely; (42) vývoj stavebních hmot.

(511) 3, 19, 42

(210) O 82761

(111) **192687**

(220) 24.09.1993

(151) 21.08.1996

(180) 24.09.2013

(540)

StormWare(730) **Ivo Storm**, Hojkov 19, Dušejov, Česká republika

(510) (9) software.

(511) 9

(210) O 82957

(111) **192694**

(220) 04.10.1993

(151) 21.08.1996

(180) 04.10.2013

(540)

YUKON(730) **U.S. SMOKELESS TOBACCO COMPANY**, 100 West Putnam Avenue, Greenwich, Spojené státy americké, Connecticut

(740) JUDr. Otakar Švorčík, Společná advokátní kancelář Všeťečka Zelený Švorčík Kalenský a partneři, Hálkova 2, Praha 2

(510) (34) tabák v surovém stavu, tabákové výrobky, potřeby pro kuřáky.

(511) 34

(210) O 83252

(111) **192710**

(220) 26.10.1993

(151) 21.08.1996

(180) 26.10.2013

(540)

**FIRMA PAŘEZ**(730) **Jiří Pařez - zdravotně technické práce**, Renneská 22, Brno, Česká republika

(740) Hájková Ludmila, Olbrachtovo nám. 5, Brno-Komín

(510) (42) zdravotně technické služby, zejména hubení škodlivých živočichů, rostlin, mikroorganismů a potlačování dalších škodlivých činitelů jedy, včetně ochranné desinfekce, desinsekce a deratizace.

(511) 42
(210) O 83745

(111) **192746**
(220) 02.12.1993
(151) 21.08.1996
(180) 02.12.2013
(540)



(730) **BUDĚJOVICKÝ MĚŠTANSKÝ PIVOVAR a. s.**,
Lidická 458/51, České Budějovice, Česká republika
(740) Ing. Jiří Sedlák, KUDRLIČKA & SEDLÁK,
Advokátní, patentová a známková kancelář,
Husova 16, České Budějovice
(510) (32) pivo.
(511) 32
(210) O 84751

(111) **192767**
(220) 28.12.1993
(151) 21.08.1996
(180) 28.12.2013
(540)

Prodict

(730) **Ivo Storm**, Hojkov 19, Dušejov, Česká republika
(510) (9) software; (42) tvorba software.
(511) 9, 42
(210) O 85469

(111) **192826**
(220) 25.03.1994
(151) 21.08.1996
(180) 25.03.2014
(540)



(730) **GLASS-RUBS, spol. s r.o.**, Okrouhlice, Česká republika
(740) Ing. Vlasta Sedláčková, PROPATENT, Ke Kateřinkám 1393, Praha 4
(510) (16) těžítka ze skla; (21) užitkové a dekorativní olovnaté a sodnodraselné sklo, zejména vázy, sklenice, misky, džbány a další umělecké výrobky ze skla; (34) skleněné popelníky.
(511) 16, 21, 34
(210) O 88166

(111) **193358**
(220) 01.07.1993
(151) 24.09.1996
(180) 01.07.2013

(540) **JOJO**
(730) **SOCIÉTÉ DES PRODUITS NESTLÉ S.A.**,
Vevey, Švýcarsko
(740) JUDr. Richard Wagner, Advokátní kancelář
Pokorný, Wagner & spol., Karolíny Světlé 301/8,
Praha 1
(510) (30) cukrovinky.
(511) 30
(210) O 81020

(111) **194087**
(220) 07.05.1993
(151) 23.10.1996
(180) 07.05.2013
(540)



(730) **Evropská Cestovní Pojišťovna, akciová společnost**, Kozí 5/916, Praha 1, Česká republika
(740) Ing. Vlasta Sedláčková, PROPATENT, Ke Kateřinkám 1393, Praha 4
(510) (36) cestovní pojištění.
(511) 36
(210) O 79706

(111) **194107**
(220) 28.06.1993
(151) 23.10.1996
(180) 28.06.2013
(540)

BOHEMIA MEDICA

(730) **BOHEMIA MEDICA, spol s r.o.**, M. Horákové 17, Brno, Česká republika
(740) Ing. Mgr. Holasová Hana, A. Holas & partner
PATENTOVÁ A ZNÁMKOVÁ KANCELÁŘ,
Křížová 4, Brno
(510) (3) výrobky voňavkářské, éterické oleje, vodičky na vlasy, zubní pasty, mýdlo; (5) výrobky farmaceutické, zvěrolékařské a zdravotnické, výrobky dietetické k lékařským účelům, potraviny pro děti, náplasti, obvazový materiál, hmoty k plombování zubů a na zubní otisky, desinfekční prostředky; (10) přístroje a nástroje chirurgické, lékařské, zubolékařské a zvěrolékařské; (30) mouka, obilní přípravky, chléb, sušenky, suchary, med, sůl; (41) provozování zařízení pro rehabilitaci, rekonvalescenci a rekondici, provozování tělovýchovných zařízení; (42) služby spojené s opatřováním ubytování, ubytování a stravování v hotelích, pensíoních a sanatoriích, poradenská lékařská činnost, masáže zdravotní a sportovní.
(511) 3, 5, 10, 30, 41, 42
(210) O 80931

(111) **194881**
(220) 28.04.1993
(151) 25.11.1996
(180) 28.04.2013

(540)



SPELEOMAT

- (730) **SPELEOMAT spol. s r.o.**, Jugoslávská 12/2805, Ostrava-Zábřeh, Česká republika
- (510) (9) evakuační slaňovací přístroje, ochranné oděvy, bezpečnostní a záchranné přístroje, karabiny záchranné (horolezecké aj.), blokanty; (37) stavební práce ve výškách, oprava techniky pro práce ve výškách; (41) školení pracovníků v oblasti bezpečnosti práce.
- (511) 9, 37, 41
(210) O 76612

- (111) **194905**
(220) 21.10.1993
(151) 25.11.1996
(180) 21.10.2013



- (730) **JUDr. ALEŠ HUŠÁK - ALEX TRADE**, Sušická 36, Praha 6, Česká republika
- (740) Ing. Jana Vandělková, Bohemia Patent, Hradební 3, Praha 1
- (510) (42) pořádání výstav a veletrhů a poskytování služeb přímo s nimi souvisejících.
- (511) 42
(210) O 83661

- (111) **194995**
(220) 08.04.1994
(151) 25.11.1996
(180) 08.04.2014



- (730) **GLOBE s.r.o.**, Jiřinková 122, Česká Skalice, Česká republika
- (510) (39) nákladní doprava silniční, spedice.
- (511) 39
(210) O 88488

- (111) **196661**
(220) 05.10.1993
(151) 28.01.1997
(180) 05.10.2013



- (730) **Jiří Příhoda**, Nerudova 12, Praha 1, Česká republika
- (740) Ing. Reichel Pavel, Lopatecká 14, Praha 4
- (510) (17) izolační materiály, zejména izolace proti vodě a vlhkosti, střešní lité systémy, podlahové systémy, pryskyřice, tepelné izolace; (19) stavební materiál, např. barvené křemičité písky, maltové systémy; (37) stavby a opravy, zvláště zahrady na střeších objektů; (42) poradenské služby v oblasti stavebních hydroizolací.
- (511) 17, 19, 37, 42
(210) O 83284

- (111) **197192**
(220) 29.06.1993
(151) 24.02.1997
(180) 29.06.2013



- (730) **AQUA BOHEMIA, s.r.o.**, Jinecká 319, Příbram I, Česká republika
- (740) Ing. Jana Vandělková, Bohemia Patent, Hradební 3, Praha 1
- (510) (32) nealkoholické nápoje, speciální nápoje, sirupy a jiné přípravky k přípravě nápojů, nápoje z ovocných šťáv.
- (511) 32
(210) O 80965

- (111) **197193**
(220) 08.07.1993
(151) 24.02.1997
(180) 08.07.2013

UNISONIC

- (730) **North American Foreign Trading Corporation**, 1115 Broadway, New York, Spojené státy americké, New York
- (740) Ing. Kania František, Patentová kancelář Kania, Sedlák, Smola, Mendlovo nám. 1a, Brno
- (510) (9) telefony vč. linkových a bezdrátových telefonních záznamníků, faxy, kalkulačky s tiskárnou, radiopřijímače vč. kombinací radiopřijímače s gramofonem, magnetofonem nebo přehrávačem kompaktních disků, videomagnetofony.
- (511) 9
(210) O 81084

- (111) **198218**
(220) 22.06.1993
(151) 26.03.1997
(180) 22.06.2013



- (730) **IZOLMONT Praha, s.r.o.**, Malešická 39, Praha 3, Česká republika

- (740) Ing. Vlasta Sedláčková, PROPATENT, Ke
Kateřinkám 1393, Praha 4
(510) (37) provádění všech technologií tepelných izolací.
(511) 37
(210) O 80777

- (111) **198263**
(220) 19.04.1994
(151) 26.03.1997
(180) 19.04.2014
(540)



- (730) **Monika Žalčíková**, Strmá 119, Dobříchovice,
Česká republika
(740) Turková Jana, Červenka, Kleintová, Turková,
patentová a známková kancelář, Husinecká 11a,
Praha 3
(510) (3) přípravky pro bělení, mýdla, parfumerie, vonné
oleje, vlasové vody (lotions), zubní pasty,
dezodoranty, toaletní přípravky; (5) výrobky
lékárnické, veterinární, hygienické, diabetické,
potravinářské pro batolata, náplastě, obvazy,
materiály pro plombování zubů a pro zubní otisky,
dezinfekční přípravky, výrobky pro hubení
škodlivých zvířat, fungicidy, herbicidy, cigarety bez
tabáku k lékařským účelům; (10) chirurgické
přístroje a zařízení lékařské, zubní a veterinářské,
údy, oči a umělé zuby, orthopedické potřeby,
materiál na sešívání ran, aparáty, instrumenty a
předměty lékařské, speciální nábytek k lékařským
účelům, gumové potřeby hygienické, orthopedické
bandáže; (32) šumivé nápoje, sirupy a jiné přípravky
k zhotovování nápojů, minerální vody.
(511) 3, 5, 10, 32
(210) O 88780

- (111) **198264**
(220) 19.04.1994
(151) 26.03.1997
(180) 19.04.2014
(540) **LÉKÁRNA U ČERNÉHO ORLA**

- (730) **Monika Žalčíková**, Strmá 119, Dobříchovice,
Česká republika
(740) Turková Jana, Červenka, Kleintová, Turková,
patentová a známková kancelář, Husinecká 11a,
Praha 3
(510) (3) přípravky pro bělení, mýdla, parfumerie, vonné
oleje, vlasové vody (lotions), zubní pasty,
dezodoranty, toaletní přípravky; (5) výrobky
lékárnické, veterinární, hygienické, diabetické,
potravinářské pro batolata, náplastě, obvazy,
materiály pro plombování zubů a pro zubní otisky,
dezinfekční přípravky, výrobky pro hubení
škodlivých zvířat, fungicidy, herbicidy, cigarety bez
tabáku k lékařským účelům; (10) chirurgické
přístroje a zařízení lékařské, zubní a veterinářské,
údy, oči a umělé zuby, orthopedické potřeby,
materiál na sešívání ran, aparáty, instrumenty a
předměty lékařské, speciální nábytek k lékařským
účelům, gumové potřeby hygienické, orthopedické
bandáže; (32) šumivé nápoje, sirupy a jiné přípravky

- k zhotovování nápojů, minerální vody.
(511) 3, 5, 10, 32
(210) O 88781

- (111) **200791**
(220) 02.07.1993
(151) 26.06.1997
(180) 02.07.2013
(540)

Funica

- (730) **Marcela Kůstová**, Šiškova 1231/15, Praha 8,
Česká republika
(510) (29) maso, ryby, drůbež, zvěřina, vejce, mléko a
mléčné výrobky, ovoce a zelenina konzervované,
sušené a zavažené, džemy, kompoty, oleje a jedlé
tuky a ostatní výrobky tř. 29; (30) káva, čaj, kakao,
cukr, rýže, sůl, mouka a výrobky z mouky,
cukrářské výrobky, med, ocet, hořčice, koření a
ostatní výrobky tř. 30; (31) čerstvé ovoce a
zelenina; (33) alkoholické nápoje; (34) tabák,
výrobky z tabáku, zápalky; (35) vedení účetnictví,
administrativní práce.
(511) 29, 30, 31, 33, 34
(210) O 81025

- (111) **200813**
(220) 31.05.1994
(151) 26.06.1997
(180) 31.05.2014
(540)

ALMADEN ČK

- (730) **HERBATA, s.r.o.**, Horní Kruty 94, Česká
republika
(740) Ing. Reichel Pavel, Lopatecká 14, Praha 4
(510) (5) medicínální bylinný čaj; (30) čaj.
(511) 5, 30
(210) O 90098

- (111) **201575**
(220) 21.06.1993
(151) 28.07.1997
(180) 21.06.2013
(540)

EDUCO

- (730) **Daniel Vondráček**, Kurkova 2, Praha 8, Česká
republika
(740) JUDr. Aleš Zábrš, advokát a patentový zástupce, Na
Beránce 2, Praha 6
(510) (41) organizace jazykových a vzdělávacích kursů.
(511) 41
(210) O 80718

- (111) **202552**
(220) 18.06.1993
(151) 26.08.1997
(180) 18.06.2013

(540)

(730) **WIKOV, spol. s r.o.**, Slavičín - Hrádek 94, Česká republika

(740) Lukajová Dana, patentový zástupce, Advokátní a patentová kancelář Vyskočil, Krošlák a spol., Petrská 12, Praha 1

(510) (1) hnojiva, prostředky k ničení plevelu; (5) prostředky k ničení plevelu a hubení živočišných škůdců; (6) zámečnické výrobky; (31) krmiva, krmné směsi.

(511) 1, 5, 6, 31

(210) O 80695

(111) **204216**

(220) 07.07.1993

(151) 30.10.1997

(180) 07.07.2013

(540)

JOY

(730) **JOY MM DELAWARE, INC.**, Little Falls Centre II, 2751 Centerville Road, , Wilmington, Spojené státy americké, Delaware

(740) JUDr. Čermák Karel, Advokátní a patentová kancelář Čermák, Hořejš, Myslíl, Národní 32, Praha 1

(510) (7) důlní stroje a zařízení.

(511) 7

(210) O 81077

(111) **208083**

(220) 21.05.1993

(151) 25.03.1998

(180) 21.05.2013

(540)

CUP NEEDLES

(730) **NISSIN SHOKUHIN KABUSHIKI KAISHA**, 1-1 Nishinakajima 4-chome, Yodogawa-Ku, Osaka, Japonsko

(740) JUDr. Všetečka Miloš, Společná advokátní kancelář Všetečka a partneři, Hálkova 2, Praha 2

(510) (30) nudle, zejména instantní nudle.

(511) 30

(210) O 80118

(111) **216024**

(220) 13.05.1993

(151) 29.03.1999

(180) 13.05.2013

(540)

(730) **GM electronic, spol. s r.o.**, Kratochvílova 1748/4, Praha 6, Česká republika

(740) JUDr. Bohumil Hučík, advokát, Koněvova 1883/62, Praha 3

(510) (35) zprostředkování obchodních záležitostí v oblasti výpočetní techniky, elektronických součástek a zařízení, včetně softwarového vybavení, v oblasti lehkého, chemického, strojírenského a elektrotechnického průmyslu.

(511) 35

(210) O 79892

(111) **216027**

(220) 14.02.1994

(151) 29.03.1999

(180) 14.02.2014

(540)

(730) **REO, spol. s r.o.**, Záryby 229, Mělník, Česká republika

(740) Ing. Střelák Jiří, Pařížská 17, Praha 1

(510) (39) přeprava odpadových surovin; (40) úprava, zpracování odpadových surovin.

(511) 39, 40

(210) O 86871

PŘEVODY OCHRANNÝCH ZNÁMEK

| Číslo zápisu | Dřívější majitel | Nynější majitel | S účinností od: |
|--------------|---|---|-----------------|
| 88266 | TIME WARNER ENTERTAINMENT COMPANY, L.P., New York, US, NY | Warner Communications Inc., New York, US, NY | 13.06.2003 |
| 88266 | Warner Communications Inc., New York, US, NY | Warner Bros.Entertainment Inc., Burbank, US, CA | 13.06.2003 |
| 94793 | 1. Kladenská a.s., Kladno, CZ | PRAGA Hostivař a. s., Praha 10, CZ | 17.06.2003 |
| 94794 | 1. Kladenská a.s., Kladno, CZ | PRAGA Hostivař a. s., Praha 10, CZ | 17.06.2003 |
| 94796 | 1. Kladenská a.s., Kladno, CZ | PRAGA Hostivař a. s., Praha 10, CZ | 17.06.2003 |
| 94797 | 1. Kladenská a.s., Kladno, CZ | PRAGA Hostivař a. s., Praha 10, CZ | 17.06.2003 |
| 97283 | 1. Kladenská a.s., Kladno, CZ | PRAGA Hostivař a. s., Praha 10, CZ | 17.06.2003 |
| 152688 | 1. Kladenská a.s., Kladno, CZ | PRAGA Hostivař a. s., Praha 10, CZ | 17.06.2003 |
| 152689 | 1. Kladenská a.s., Kladno, CZ | PRAGA Hostivař a. s., Praha 10, CZ | 17.06.2003 |
| 152690 | 1. Kladenská a.s., Kladno, CZ | PRAGA Hostivař a. s., Praha 10, CZ | 17.06.2003 |
| 154317 | Přerovské strojirny, akciová společnost, Přerov, CZ | PSP Engineering a.s., Přerov, CZ | 04.06.2003 |
| 165038 | TIME WARNER ENTERTAINMENT COMPANY, L.P., New York, US, NY | Warner Communications Inc., New York, US, NY | 09.06.2003 |
| 165038 | Warner Communications Inc., New York, US, NY | Warner Bros.Entertainment Inc., Burbank, US, CA | 09.06.2003 |
| 166839 | TIME WARNER ENTERTAINMENT COMPANY, L.P., New York, US, NY | Warner Communications Inc., New York, US, NY | 13.06.2003 |
| 166839 | Warner Communications Inc., New York, US, NY | Warner Bros.Entertainment Inc., Burbank, US, CA | 13.06.2003 |
| 167562 | TIME WARNER ENTERTAINMENT COMPANY, L.P., New York, US, NY | Warner Communications Inc., New York, US, NY | 09.06.2003 |
| 167562 | Warner Communications Inc., New York, US, NY | Warner Bros.Entertainment Inc., Burbank, US, CA | 09.06.2003 |
| 167563 | TIME WARNER ENTERTAINMENT COMPANY, L.P., New York, US, NY | Warner Communications Inc., New York, US, NY | 09.06.2003 |
| 167563 | Warner Communications Inc., New York, US, NY | Warner Bros.Entertainment Inc., Burbank, US, CA | 09.06.2003 |
| 167564 | TIME WARNER ENTERTAINMENT COMPANY, L.P., New York, US, NY | Warner Communications Inc., New York, US, NY | 09.06.2003 |
| 167564 | Warner Communications Inc., New York, US, NY | Warner Bros.Entertainment Inc., Burbank, US, CA | 09.06.2003 |
| 167565 | TIME WARNER ENTERTAINMENT COMPANY, L.P., New York, US, NY | Warner Communications Inc., New York, US, NY | 09.06.2003 |
| 167565 | Warner Communications Inc., New York, US, NY | Warner Bros.Entertainment Inc., Burbank, US, CA | 09.06.2003 |
| 167566 | TIME WARNER ENTERTAINMENT COMPANY, L.P., New York, US, NY | Warner Communications Inc., New York, US, NY | 09.06.2003 |
| 167566 | Warner Communications Inc., New York, US, NY | Warner Bros.Entertainment Inc., Burbank, US, CA | 09.06.2003 |

| Číslo zápisu | Dřívější majitel | Nynější majitel | S účinností od: |
|--------------|---|---|-----------------|
| 167567 | TIME WARNER ENTERTAINMENT COMPANY, L.P., New York, US, NY | Warner Communications Inc., New York, US, NY | 09.06.2003 |
| 167567 | Warner Communications Inc., New York, US, NY | Warner Bros.Entertainment Inc., Burbank, US, CA | 09.06.2003 |
| 167585 | TIME WARNER ENTERTAINMENT COMPANY, L.P., New York, US, NY | Warner Communications Inc., New York, US, NY | 09.06.2003 |
| 167585 | Warner Communications Inc., New York, US, NY | Warner Bros.Entertainment Inc., Burbank, US, CA | 09.06.2003 |
| 167610 | TIME WARNER ENTERTAINMENT COMPANY, L.P., New York, US, NY | Warner Communications Inc., New York, US, NY | 09.06.2003 |
| 167610 | Warner Communications Inc., New York, US, NY | Warner Bros.Entertainment Inc., Burbank, US, CA | 09.06.2003 |
| 167611 | TIME WARNER ENTERTAINMENT COMPANY, L.P., New York, US, NY | Warner Communications Inc., New York, US, NY | 09.06.2003 |
| 167611 | Warner Communications Inc., New York, US, NY | Warner Bros.Entertainment Inc., Burbank, US, CA | 09.06.2003 |
| 167612 | TIME WARNER ENTERTAINMENT COMPANY, L.P., New York, US, NY | Warner Communications Inc., New York, US, NY | 09.06.2003 |
| 167612 | Warner Communications Inc., New York, US, NY | Warner Bros.Entertainment Inc., Burbank, US, CA | 09.06.2003 |
| 167613 | TIME WARNER ENTERTAINMENT COMPANY, L.P., New York, US, NY | Warner Communications Inc., New York, US, NY | 09.06.2003 |
| 167613 | Warner Communications Inc., New York, US, NY | Warner Bros.Entertainment Inc., Burbank, US, CA | 09.06.2003 |
| 167614 | TIME WARNER ENTERTAINMENT COMPANY, L.P., New York, US, NY | Warner Communications Inc., New York, US, NY | 09.06.2003 |
| 167614 | Warner Communications Inc., New York, US, NY | Warner Bros.Entertainment Inc., Burbank, US, CA | 09.06.2003 |
| 167615 | TIME WARNER ENTERTAINMENT COMPANY, L.P., New York, US, NY | Warner Communications Inc., New York, US, NY | 09.06.2003 |
| 167615 | Warner Communications Inc., New York, US, NY | Warner Bros.Entertainment Inc., Burbank, US, CA | 09.06.2003 |
| 167699 | TIME WARNER ENTERTAINMENT COMPANY, L.P., New York, US, NY | Warner Communications Inc., New York, US, NY | 13.06.2003 |
| 167699 | Warner Communications Inc., New York, US, NY | Warner Bros.Entertainment Inc., Burbank, US, CA | 13.06.2003 |
| 167999 | TIME WARNER ENTERTAINMENT COMPANY, L.P., New York, US, NY | Warner Communications Inc., New York, US, NY | 09.06.2003 |
| 167999 | Warner Communications Inc., New York, US, NY | Warner Bros.Entertainment Inc., Burbank, US, CA | 09.06.2003 |
| 168000 | TIME WARNER ENTERTAINMENT COMPANY, L.P., New York, US, NY | Warner Communications Inc., New York, US, NY | 09.06.2003 |
| 168000 | Warner Communications Inc., New York, US, NY | Warner Bros.Entertainment Inc., Burbank, US, CA | 09.06.2003 |
| 168688 | AKAI MUSICAL INSTRUMENT CORPORATION, Fort Worth, US, TX | Jackson/Charvel Manufacturing, Inc., Scottsdale, US, AZ | 19.06.2003 |
| 168757 | ELIS HOLDING s.r.o., Plzeň, CZ | ELIS PLZEŇ a.s., Plzeň, CZ | 10.06.2003 |

| Číslo zápisu | Dřívější majitel | Nynější majitel | S účinností od: |
|--------------|---|---|-----------------|
| 169624 | TIFC, s.r.o., Praha 10, CZ | KAND a.s., Dobruška, CZ | 17.06.2003 |
| 174184 | INTEC s.r.o., Plzeň, CZ | Bohumil SVOBODA-PRAKTIK, Praha 2 - Vinohrady, CZ | 12.06.2003 |
| 174186 | INTEC s.r.o., Plzeň, CZ | Bohumil SVOBODA-PRAKTIK, Praha 2 - Vinohrady, CZ | 06.06.2003 |
| 175898 | Karosa s.p. sloučené podniky, Vysoké Mýto, CZ | Kožešiny Trutnov, a.s., Trutnov 3, CZ | 13.06.2003 |
| 179219 | Gaines Pet Foods Corp., Chicago, US, IL | Star-Kist Foods, Inc., Pittsburgh, US, PA | 06.06.2003 |
| 179219 | Star-Kist Foods, Inc., Pittsburgh, US, PA | SK Two L.L.C., Pittsburgh, US, PA | 06.06.2003 |
| 179219 | SK Two L.L.C., Pittsburgh, US, PA | DLM Foods L.L.C., Pittsburgh, US, PA | 06.06.2003 |
| 181627 | Zdeněk Pražák, Havlíčkův Brod, CZ | PRANO s.r.o., Havlíčkův Brod, CZ | 11.06.2003 |
| 183726 | Penta Strakonice v.o.s., Strakonice, CZ | PENTA CZ s.r.o., Strakonice III, CZ | 04.06.2003 |
| 183727 | Penta Strakonice v.o.s., Strakonice, CZ | PENTA CZ s.r.o., Strakonice III, CZ | 04.06.2003 |
| 184398 | Přerovské strojírny a.s., Přerov, CZ | PSP Engineering a.s., Přerov, CZ | 04.06.2003 |
| 184809 | TIFC, s.r.o., Praha 10, CZ | KAND a.s., Dobruška, CZ | 17.06.2003 |
| 187986 | TIFC, s.r.o., Praha 10, CZ | KAND a.s., Dobruška, CZ | 17.06.2003 |
| 188076 | WÄRME spol. s r.o., Brno, CZ | VALPRES S.R.L., Marcheno (Brescia), IT | 06.06.2003 |
| 188625 | Camco International Inc., Houston, US, TX | Schlumberger Technology Corporation, Sugar Land, US, TX | 03.07.2003 |
| 189503 | DAFNE DRINKS, s.r.o. v konkurzu, Volyně - Maniny 500, CZ | ESSA s.r.o., České Budějovice, CZ | 05.06.2003 |
| 191826 | RTS, spol. s r.o., Brno, CZ | RTS, a.s., Brno, CZ | 12.06.2003 |
| 192964 | POEX Velké Meziříčí, spol. s r.o., Velké Meziříčí, CZ | POEX Velké Meziříčí, a.s., Velké Meziříčí, CZ | 03.07.2003 |
| 193527 | MAGMA, a.s., Louny, CZ | Syngenta Participations AG, Basel, CH | 20.06.2003 |
| 198639 | Conex-Sanbra Limited, Tipton, West Midlands, GB | Oystertec plc, Tytherington, Macclesfield, Cheshire, GB | 09.06.2003 |
| 199125 | POEX Velké Meziříčí, spol. s r.o., Velké Meziříčí, CZ | POEX Velké Meziříčí, a.s., Velké Meziříčí, CZ | 03.07.2003 |
| 201090 | International Building Products GmbH, Giessen, DE | Oystertec plc, Tytherington, Macclesfield, Cheshire, GB | 10.06.2003 |
| 201482 | Time Warner Entertainment Company, L.P., New York, US, NY | Warner Communications Inc., New York, US, NY | 13.06.2003 |
| 201482 | Warner Communications Inc., New York, US, NY | Warner Bros. Entertainment Inc., Burbank, US, CA | 13.06.2003 |
| 201483 | Time Warner Entertainment Company, L.P., New York, US, NY | Warner Communications Inc., New York, US, NY | 13.06.2003 |
| 201483 | Warner Communications Inc., New York, US, NY | Warner Bros. Entertainment Inc., Burbank, US, CA | 13.06.2003 |
| 202263 | Time Warner Entertainment Company, L.P., New York, US, NY | Warner Communications Inc., New York, US, NY | 13.06.2003 |
| 202263 | Warner Communications Inc., New York, US, NY | Warner Bros. Entertainment Inc., Burbank, US, CA | 13.06.2003 |

| Číslo zápisu | Dřívější majitel | Nynější majitel | S účinností od: |
|--------------|--|--|-----------------|
| 204807 | Time Warner Entertainment Company, L.P., New York, US, NY | Warner Communications Inc., New York, US, NY | 13.06.2003 |
| 204807 | Warner Communications Inc., New York, US, NY | Warner Bros.Entertainment Inc., Burbank, US, CA | 13.06.2003 |
| 205268 | POEX Velké Meziříčí s.r.o., Velké Meziříčí, CZ | POEX Velké Meziříčí, a.s., Velké Meziříčí, CZ | 03.07.2003 |
| 205319 | Conex-Sanbra Limited, Tipton, GB | Oystertec plc, Tytherington, Macclesfield, Cheshire, GB | 04.06.2003 |
| 206181 | POEX Velké Meziříčí s.r.o., Velké Meziříčí, CZ | POEX Velké Meziříčí, a.s., Velké Meziříčí, CZ | 03.07.2003 |
| 206435 | Time Warner Entertainment Company, L.P., New York, US, NY | Warner Communications Inc., New York, US, NY | 13.06.2003 |
| 206435 | Warner Communications Inc., New York, US, NY | Warner Bros.Entertainment Inc., Burbank, US, CA | 13.06.2003 |
| 206892 | CCA, s.r.o., Plzeň, CZ | CCA Group a.s., Praha 2, CZ | 09.06.2003 |
| 207282 | POEX Velké Meziříčí s.r.o., Velké Meziříčí, CZ | POEX Velké Meziříčí, a.s., Velké Meziříčí, CZ | 03.07.2003 |
| 207283 | POEX Velké Meziříčí s.r.o., Velké Meziříčí, CZ | POEX Velké Meziříčí, a.s., Velké Meziříčí, CZ | 03.07.2003 |
| 207284 | POEX Velké Meziříčí s.r.o., Velké Meziříčí, CZ | POEX Velké Meziříčí, a.s., Velké Meziříčí, CZ | 03.07.2003 |
| 209912 | Time Warner Entertainment Company, L.P., New York, US, NY | Warner Communications Inc., New York, US, NY | 13.06.2003 |
| 209912 | Warner Communications Inc., New York, US, NY | Warner Bros.Entertainment Inc., Burbank, US, CA | 13.06.2003 |
| 209913 | Time Warner Entertainment Company, L.P., New York, US, NY | Warner Communications Inc., New York, US, NY | 13.06.2003 |
| 209913 | Warner Communications Inc., New York, US, NY | Warner Bros.Entertainment Inc., Burbank, US, CA | 13.06.2003 |
| 209914 | Time Warner Entertainment Company, L.P., New York, US, NY | Warner Communications Inc., New York, US, NY | 13.06.2003 |
| 209914 | Warner Communications Inc., New York, US, NY | Warner Bros.Entertainment Inc., Burbank, US, CA | 13.06.2003 |
| 209915 | Time Warner Entertainment Company, L.P., New York, US, NY | Warner Communications Inc., New York, US, NY | 13.06.2003 |
| 209915 | Warner Communications Inc., New York, US, NY | Warner Bros.Entertainment Inc., Burbank, US, CA | 13.06.2003 |
| 209916 | Time Warner Entertainment Company, L.P., New York, US, NY | Warner Communications Inc., New York, US, NY | 13.06.2003 |
| 209916 | Warner Communications Inc., New York, US, NY | Warner Bros.Entertainment Inc., Burbank, US, CA | 13.06.2003 |
| 209917 | Time Warner Entertainment Company, L.P., New York, US, NY | Warner Communications Inc., New York, US, NY | 13.06.2003 |
| 209917 | Warner Communications Inc., New York, US, NY | Warner Bros.Entertainment Inc., Burbank, US, CA | 13.06.2003 |
| 209918 | Time Warner Entertainment Company, L.P., New York, US, NY | Warner Communications Inc., New York, US, NY | 13.06.2003 |

| Číslo zápisu | Dřívější majitel | Nynější majitel | S účinností od: |
|--------------|---|--|-----------------|
| 209918 | Warner Communications Inc., New York, US, NY | Warner Bros. Entertainment Inc., Burbank, US, CA | 13.06.2003 |
| 210350 | Hochmann s.r.o., Praha 10, CZ | KAND a.s., Dobruška, CZ | 17.06.2003 |
| 212633 | POEX VELKÉ MEZIŘÍČÍ s.r.o., Velké Meziříčí, CZ | POEX Velké Meziříčí, a.s., Velké Meziříčí, CZ | 03.07.2003 |
| 214333 | AVICENNUM s.r.o., Praha 4, CZ | ČESKÉ EKOLOGICKÉ MANAŽERSKÉ CENTRUM, Praha 10, CZ | 10.06.2003 |
| 215346 | HOCHMANN s.r.o., Praha 10, CZ | KAND a.s., Dobruška, CZ | 17.06.2003 |
| 215347 | HOCHMANN s.r.o., Praha 10, CZ | KAND a.s., Dobruška, CZ | 17.06.2003 |
| 219251 | Ing. Anton Podolec, Praha 6, CZ | NAV Flight Services, s.r.o., Praha 6, CZ | 18.06.2003 |
| 219252 | Ing. Anton Podolec, Praha 6, CZ | NAV Flight Services, s.r.o., Praha 6, CZ | 18.06.2003 |
| 219253 | Ing. Anton Podolec, Praha 6, CZ | NAV Flight Services, s.r.o., Praha 6, CZ | 18.06.2003 |
| 219420 | 1. Prodejní obchodní společnost, spol. s r.o., Praha - Zdíby, CZ | Leicher GmbH & Co., Kirchheim-Heimstetten, DE | 19.06.2003 |
| 219796 | KREIDEL Brno a.s., Klatovy, CZ | Štefan Haviar, BEŇO, Klatovy, CZ | 19.06.2003 |
| 220168 | Novo Nordisk A/S, Bagsvaerd, DK | Novo Nordisk Health Care AG, Zürich, CH | 10.06.2003 |
| 221529 | Přerovské strojírny, a.s., Přerov, CZ | PSP Engineering a.s., Přerov, CZ | 04.06.2003 |
| 221530 | Přerovské strojírny, a.s., Přerov, CZ | PSP Engineering a.s., Přerov, CZ | 04.06.2003 |
| 222623 | Slezák Jaromír, Vizovice, CZ | Wader Quality Toys e. K. Manfred Wader, Radevormwald, DE | 04.06.2003 |
| 222624 | Slezák Jaromír, Vizovice, CZ | Wader Quality Toys e. K. Manfred Wader, Radevormwald, DE | 04.06.2003 |
| 225522 | KOMFORT - PODLAHY spol. s r.o., Praha 5, CZ | Jiří Mlčoch, Beroun, CZ | 13.06.2003 |
| 225523 | KOMFORT - PODLAHY spol. s r.o., Praha 5, CZ | Jiří Mlčoch, Beroun, CZ | 13.06.2003 |
| 225524 | KOMFORT - PODLAHY spol. s r.o., Praha 5, CZ | Jiří Mlčoch, Beroun, CZ | 13.06.2003 |
| 229430 | Agentura Carolina spol. s r.o., Praha 2, CZ | AC EXPO s.r.o., Praha 7, CZ | 11.06.2003 |
| 232434 | AGENTURA CAROLINA spol. s r.o., Praha 2, CZ | AC EXPO s.r.o., Praha 7, CZ | 11.06.2003 |
| 233048 | CCA, spol. s r. o., Plzeň, CZ | CCA Group a.s., Praha 2, CZ | 06.06.2003 |
| 234251 | Time Warner Entertainment Company, L.P. A Delaware corporation, New York, US, NY | Warner Communications Inc., New York, US, NY | 17.06.2003 |
| 234251 | Warner Communications Inc., New York, US, NY | Warner Bros. Entertainment Inc., Burbank, US, CA | 17.06.2003 |
| 238503 | AGENTURA CAROLINA spol. s.r.o., Praha 2, CZ | AC EXPO s.r.o., Praha 7, CZ | 11.06.2003 |
| 238834 | Doan Trieu, Praha 4, CZ | H.T.T s.r.o., Praha 4, CZ | 03.07.2003 |
| 238835 | Doan Trieu, Praha 4, CZ | H.T.T s.r.o., Praha 4, CZ | 03.07.2003 |
| 238836 | Doan Trieu, Praha 4, CZ | H.T.T s.r.o., Praha 4, CZ | 03.07.2003 |
| 240043 | Time Warner Entertainment Company, L.P. a corporation of Delaware, New York, US, NY | Warner Communications. Inc, New York, US, NY | 17.06.2003 |

| Číslo zápisu | Dřívější majitel | Nynější majitel | S účinností od: |
|--------------|---|---|-----------------|
| 240043 | Warner Communications. Inc, New York, US, NY | Warner Bros.Entertainment Inc., Burbank, US, CA | 17.06.2003 |
| 240044 | Time Warner Entertainment Company, L.P. a corporation of Delaware, New York, US, NY | Warner Communications Inc., New York, US, NY | 13.06.2003 |
| 240044 | Warner Communications Inc., New York, US, NY | Warner Bros.Entertainment Inc., Burbank, US, CA | 13.06.2003 |
| 240045 | Time Warner Entertainment Company, L.P. a corporation of Delaware, New York, US, NY | Warner Communications Inc., New York, US, NY | 13.06.2003 |
| 240045 | Warner Communications Inc., New York, US, NY | Warner Bros.Entertainment Inc., Burbank, US, CA | 13.06.2003 |
| 240046 | Time Warner Entertainment Company, L.P. a corporation of Delaware, New York, US, NY | Warner Communications Inc., New York, US, NY | 13.06.2003 |
| 240046 | Warner Communications Inc., New York, US, NY | Warner Bros.Entertainment Inc., Burbank, US, CA | 13.06.2003 |
| 240910 | Time Warner Entertainment Company, L.P. a corporation of Delaware, New York, US, NY | Warner Communications Inc., New York, US, NY | 13.06.2003 |
| 240910 | Warner Communications Inc., New York, US, NY | Warner Bros.Entertainment Inc., Burbank, US, CA | 13.06.2003 |
| 240911 | Time Warner Entertainment Company, L.P. a corporation of Delaware, New York, US, NY | Warner Communications Inc., New York, US, NY | 17.06.2003 |
| 240911 | Warner Communications Inc., New York, US, NY | Warner Bros.Entertainment Inc., Burbank, US, CA | 17.06.2003 |
| 240912 | Time Warner Entertainment Company, L.P. a corporation of Delaware, New York, US, NY | Warner Communications Inc., New York, US, NY | 13.06.2003 |
| 240912 | Warner Communications Inc., New York, US, NY | Warner Bros.Entertainment Inc., Burbank, US, CA | 13.06.2003 |
| 240913 | Time Warner Entertainment Company, L.P. a corporation of Delaware, New York, US, NY | Warner Communications Inc., New York, US, NY | 13.06.2003 |
| 240913 | Warner Communications Inc., New York, US, NY | Warner Bros.Entertainment Inc., Burbank, US, CA | 13.06.2003 |
| 242889 | Time Warner Entertainment Company, L.P. a corporation of Delaware, New York, US, NY | Warner Communications Inc., New York, US, NY | 13.06.2003 |
| 242889 | Warner Communications Inc., New York, US, NY | Warner Bros.Entertainment Inc., Burbank, US, CA | 13.06.2003 |
| 243434 | Kozák Radek, Hustopeče, CZ | AQUAMID s.r.o., Hustopeče, CZ | 09.06.2003 |
| 244104 | Hric Pavel, Praha 3, CZ | Štěpánka Helclová, Kolín, CZ | 10.06.2003 |
| 244105 | Hric Pavel, Praha 3, CZ | Štěpánka Helclová, Kolín, CZ | 10.06.2003 |
| 244347 | Time Warner Entertainment Company, L.P., New York, US, NY | Warner Communications Inc., New York, US, NY | 17.06.2003 |
| 244347 | Warner Communications Inc., New York, US, NY | Warner Bros.Entertainment Inc., Burbank, US, CA | 17.06.2003 |
| 244348 | Time Warner Entertainment Company, L.P., New York, US, NY | Warner Communications Inc., New York, US, NY | 17.06.2003 |
| 244348 | Warner Communications Inc., New York, US, NY | Warner Bros.Entertainment Inc., Burbank, US, CA | 17.06.2003 |
| 244349 | Time Warner Entertainment Company, L.P., New York, US, NY | Warner Communications Inc., New York, US, NY | 17.06.2003 |

| Číslo zápisu | Dřívější majitel | Nynější majitel | S účinností od: |
|--------------|---|---|-----------------|
| 244349 | Warner Communications Inc., New York, US, NY | Warner Bros.Entertainment Inc., Burbank, US, CA | 17.06.2003 |
| 244350 | Time Warner Entertainment Company, L.P., New York, US, NY | Warner Communications Inc., New York, US, NY | 17.06.2003 |
| 244350 | Warner Communications Inc., New York, US, NY | Warner Bros.Entertainment Inc., Burbank, US, CA | 17.06.2003 |
| 244351 | Time Warner Entertainment Company, L.P., New York, US, NY | Warner Communications Inc., New York, US, NY | 17.06.2003 |
| 244351 | Warner Communications Inc., New York, US, NY | Warner Bros.Entertainment Inc., Burbank, US, CA | 17.06.2003 |
| 244583 | Time Warner Entertainment Company, L.P., New York, US, NY | Warner Communications Inc., New York, US, NY | 17.06.2003 |
| 244583 | Warner Communications Inc., New York, US, NY | Warner Bros.Entertainment Inc., Burbank, US, CA | 17.06.2003 |
| 244584 | Time Warner Entertainment Company, L.P., New York, US, NY | Warner Communications Inc., New York, US, NY | 17.06.2003 |
| 244584 | Warner Communications Inc., New York, US, NY | Warner Bros.Entertainment Inc., Burbank, US, CA | 17.06.2003 |
| 244585 | Time Warner Entertainment Company, L.P., New York, US, NY | Warner Communications Inc., New York, US, NY | 17.06.2003 |
| 244585 | Warner Communications Inc., New York, US, NY | Warner Bros.Entertainment Inc., Burbank, US, CA | 17.06.2003 |
| 244586 | Time Warner Entertainment Company, L.P., New York, US, NY | Warner Communications Inc., New York, US, NY | 17.06.2003 |
| 244586 | Warner Communications Inc., New York, US, NY | Warner Bros.Entertainment Inc., Burbank, US, CA | 17.06.2003 |
| 244587 | Time Warner Entertainment Company, L.P., New York, US, NY | Warner Communications Inc., New York, US, NY | 17.06.2003 |
| 244587 | Warner Communications Inc., New York, US, NY | Warner Bros.Entertainment Inc., Burbank, US, CA | 17.06.2003 |
| 244588 | Time Warner Entertainment Company, L.P., New York, US, NY | Warner Communications Inc., New York, US, NY | 17.06.2003 |
| 244588 | Warner Communications Inc., New York, US, NY | Warner Bros.Entertainment Inc., Burbank, US, CA | 17.06.2003 |
| 245132 | AGENTURA CAROLINA spol. s r. o., Praha 2, CZ | AC EXPO s.r.o., Praha 7, CZ | 11.06.2003 |
| 247752 | AGENTURA CAROLINA spol. s r. o., Praha 2, CZ | AC EXPO s.r.o., Praha 7, CZ | 11.06.2003 |
| 248899 | AGENTURA CAROLINA spol. s r.o., Praha 2, CZ | AC EXPO s.r.o., Praha 7, CZ | 11.06.2003 |
| 248900 | AGENTURA CAROLINA spol. s r.o., Praha 2, CZ | AC EXPO s.r.o., Praha 7, CZ | 11.06.2003 |
| 249727 | AGENTURA CAROLINA spol. s r.o., Praha 2, CZ | AC EXPO s.r.o., Praha 7, CZ | 11.06.2003 |
| 249728 | AGENTURA CAROLINA spol. s r. o., Praha 2, CZ | AC EXPO s.r.o., Praha 7, CZ | 11.06.2003 |
| 249729 | AGENTURA CAROLINA spol. s r.o., Praha 2, CZ | AC EXPO s.r.o., Praha 7, CZ | 11.06.2003 |

| Číslo zápisu | Dřívější majitel | Nynější majitel | S účinností od: |
|--------------|--|--|-----------------|
| 249795 | Pavel Hric, Praha 3, CZ | Štěpánka Helclová, Kolín, CZ | 10.06.2003 |
| 252130 | Time Warner Entertainment Company, L.P. a Delaware Corporation, New York, US, NY | Warner Communications Inc., New York, US, NY | 13.06.2003 |
| 252130 | Warner Communications Inc., New York, US, NY | Warner Bros. Entertainment Inc., Burbank, US, CA | 13.06.2003 |
| 252196 | AGENTURA CAROLINA spol. s r. o., Praha 2, CZ | AC EXPO s.r.o., Praha 7, CZ | 11.06.2003 |
| 252277 | AGENTURA CAROLINA spol. s r. o., Praha 2, CZ | AC EXPO s.r.o., Praha 7, CZ | 11.06.2003 |
| 252278 | AGENTURA CAROLINA spol. s r. o., Praha 2, CZ | AC EXPO s.r.o., Praha 7, CZ | 11.06.2003 |
| 252279 | AGENTURA CAROLINA spol. s r. o., Praha 2, CZ | AC EXPO s.r.o., Praha 7, CZ | 11.06.2003 |
| 252413 | AGENTURA CAROLINA spol. s r.o., Praha 2, CZ | AC EXPO s.r.o., Praha 7, CZ | 11.06.2003 |
| 252414 | AGENTURA CAROLINA spol. s r. o., Praha 2, CZ | AC EXPO s.r.o., Praha 7, CZ | 11.06.2003 |
| 252507 | AGENTURA CAROLINA spol. s r. o., Praha 2, CZ | AC EXPO s.r.o., Praha 7, CZ | 11.06.2003 |
| 252508 | AGENTURA CAROLINA spol. s r. o., Praha 2, CZ | AC EXPO s.r.o., Praha 7, CZ | 11.06.2003 |
| 254285 | SANEX, s.r.o., Praha 10, CZ | PYROCOM a.s., Praha 2, CZ | 02.07.2003 |

ZMĚNY V ÚDAJÍCH O MAJITELÍCH OCHRANNÝCH ZNÁMEK

| Číslo zápisu | Majitel | S účinností od: |
|--------------|---|-----------------|
| 160344 | Trico Products Corporation, Rochester Hills, US, MI | 12.06.2003 |
| 161600 | FMC Corporation, Philadelphia, US, PA | 11.06.2003 |
| 161701 | BALENCIAGA S.A., Paris, FR | 13.06.2003 |
| 162866 | UNITED ARTISTS CORPORATION, Los Angeles, US, CA | 11.06.2003 |
| 165706 | Zebra Co., Ltd., Tokyo, JP | 04.07.2003 |
| 165707 | Zebra Co., Ltd., Tokyo, JP | 04.07.2003 |
| 166040 | Juki Kabushiki Kaisha (Juki Corporation), Tokyo, JP | 04.06.2003 |
| 175867 | VUMS SOFTWARE, akciová společnost, Praha 6, CZ | 02.07.2003 |
| 175983 | Leasing České spořitelny, a.s., Praha 8, CZ | 10.06.2003 |
| 176263 | Jesenické mlékárny, a.s., Bruntál, CZ | 16.06.2003 |
| 176282 | General Cigar Co., Inc., New York, US, NY | 18.06.2003 |
| 176283 | General Cigar Co., Inc., New York, US, NY | 18.06.2003 |
| 176284 | General Cigar Co., Inc., New York, US, NY | 18.06.2003 |
| 176288 | General Cigar Co., Inc., New York, US, NY | 18.06.2003 |
| 176944 | SIGSERVIS, s.r.o., Olomouc, CZ | 10.06.2003 |
| 177014 | General Cigar Co., Inc., New York, US, NY | 18.06.2003 |
| 177446 | Ing. Jiří Straka, Příbram VIII, CZ | 11.06.2003 |
| 177748 | L. V. P., spol. s r.o., Brno, CZ | 10.06.2003 |
| 178886 | MUDr. Miroslav Havrda, Hradec Králové, CZ | 02.07.2003 |
| 179219 | DLM Foods L.L.C., Pittsburgh, US, PA | 06.06.2003 |
| 179220 | IBI - International, spol. s r.o., Praha 1, CZ | 24.06.2003 |
| 179530 | PREFA SYSTEM s.r.o., Olomouc, CZ | 19.06.2003 |
| 180032 | TRANGO, s.r.o., Praha 10, CZ | 02.07.2003 |
| 180628 | Diageo United Kingdom Limited, London, GB | 07.07.2003 |
| 181255 | Ing. Hana Váňová - Ingsoft, Praha 4, CZ | 12.06.2003 |
| 181472 | Ivo Storm, Dušejov, CZ | 12.06.2003 |
| 181773 | HERBACOS-BOFARMA, s.r.o., Pardubice, CZ | 09.06.2003 |
| 181774 | AVOS, a.s., Kroměříž, CZ | 24.06.2003 |
| 181785 | Protel Praha, spol. s r.o., Praha 5 - Jinonice, CZ | 10.06.2003 |
| 181903 | RM-SYSTÉM, a.s., Praha 9 - Libeň, CZ | 02.07.2003 |
| 181905 | RM-SYSTÉM, a.s., Praha 9 - Libeň, CZ | 02.07.2003 |
| 181906 | RM-SYSTÉM, a.s., Praha 9 - Libeň, CZ | 02.07.2003 |
| 181907 | RM-SYSTÉM, a.s., Praha 9 - Libeň, CZ | 02.07.2003 |

| Číslo zápisu | Majitel | S účinností od: |
|--------------|--|-----------------|
| 182146 | Silicon Graphics, Inc., Mountain View, US, CA | 09.06.2003 |
| 182302 | HERBACOS-BOFARMA, s.r.o., Pardubice, CZ | 09.06.2003 |
| 182303 | HERBACOS-BOFARMA, s.r.o., Pardubice, CZ | 09.06.2003 |
| 182443 | Cabot Corporation, Boston, US, MA | 17.06.2003 |
| 182965 | Ing. Josef Miřátský-PREKOS, Praha 4, CZ | 02.07.2003 |
| 183161 | Flying Styro Kit, spol. s r.o., Brno, CZ | 16.06.2003 |
| 183250 | Pertech, s.r.o., Praha 4, CZ | 12.06.2003 |
| 183363 | SKAUT, s.r.o., Brno, CZ | 03.07.2003 |
| 183429 | ADDFOOD, spol. s r.o., Černošice I, CZ | 24.06.2003 |
| 183706 | APMART, spol. s r.o., Praha 7, CZ | 26.06.2003 |
| 183828 | Ladislav Křížek, Konstantinovy Lázně, CZ | 11.06.2003 |
| 183856 | GEMSTAR DEVELOPMENT CORPORATION, Hollywood, US, CA | 09.06.2003 |
| 183931 | Hudson Products Corporation, Sugar Land, US, TX | 13.06.2003 |
| 183932 | Hudson Products Corporation, Sugar Land, US, TX | 13.06.2003 |
| 183933 | Hudson Products Corporation, Sugar Land, US, TX | 13.06.2003 |
| 183953 | RHODIA CONSUMER SPECIALTIES LIMITED, Warley, West Midlands, GB | 10.06.2003 |
| 183953 | RHODIA CONSUMER SPECIALTIES LIMITED, Watford, Herts, GB | 10.06.2003 |
| 184396 | GOLEM CLUB - klub podnikatelů - ENTERPRENEURS' CLUB, Praha 1, CZ | 02.07.2003 |
| 184618 | Olga Haškovcová, Praha 4 - Nusle, CZ | 06.06.2003 |
| 184888 | I.V.PROJEKT spol. s r.o., Praha 1, CZ | 18.06.2003 |
| 185317 | Ivana Doubková, Brno, CZ | 10.06.2003 |
| 185380 | KELOC CS, s.r.o., Brno, CZ | 12.06.2003 |
| 185938 | ELFIS spol. s r.o., Praha 9, CZ | 11.06.2003 |
| 186120 | EKOPROGRES, výrobné družstvo, Trenčín - Zamarovce, SK | 16.06.2003 |
| 186369 | NÁRODNÍ MUZEUM-ČESKÉ MUZEUM HUDBY, Praha 1, CZ | 03.07.2003 |
| 186712 | ARGO spol s r.o., Praha 3, CZ | 13.06.2003 |
| 187126 | Lenka Dajbychová, Trnová, CZ | 11.06.2003 |
| 187441 | Hexcel Corporation, Dublin, US, CA | 16.06.2003 |
| 187596 | Top.Spirit, a.s., Praha 4, CZ | 02.07.2003 |
| 187619 | Kámen a písek, spol. s r.o., Český Krumlov, CZ | 02.07.2003 |
| 187960 | HERBATA, s.r.o., Horní Kruty 94, CZ | 17.06.2003 |
| 188666 | Genentech Inc., South san Francisco, US, CA | 11.06.2003 |
| 188667 | Genentech Inc., South San Francisco, US, CA | 11.06.2003 |
| 188703 | František Špatný, Bílsko 25, pošta Bavorov, CZ | 06.06.2003 |
| 189253 | DiMOO, s.r.o., Zlín, CZ | 02.07.2003 |
| 189318 | C-CONNECT, spol. s r.o., České Budějovice, CZ | 30.06.2003 |
| 189347 | MORÁVEK a.s., Praha 7, CZ | 26.06.2003 |

| Číslo zápisu | Majitel | S účinností od: |
|--------------|--|-----------------|
| 189348 | MORÁVEK a.s., Praha 7, CZ | 26.06.2003 |
| 189503 | DAFNE DRINKS, s.r.o. v konkurzu, Volyně - Maniny 500, CZ | 05.06.2003 |
| 191019 | PLYNOPROJEKT a.s., Praha 2, CZ | 03.07.2003 |
| 191049 | VIMEX trading a.s., Plzeň, CZ | 27.06.2003 |
| 191073 | ELISA s.r.o., Úvaly, CZ | 26.06.2003 |
| 191816 | Ing. Vladimír Vosátka, Praha 7, CZ | 13.06.2003 |
| 192430 | Hensel, s.r.o., Roudnice nad Labem, CZ | 17.06.2003 |
| 192527 | GORDIC spol. s r. o., Jihlava, CZ | 02.07.2003 |
| 192687 | Ivo Storm, Dušejov, CZ | 17.06.2003 |
| 192767 | Ivo Storm, Dušejov, CZ | 10.06.2003 |
| 194107 | BOHEMIA MEDICA, spol s r.o., Brno, CZ | 16.06.2003 |
| 194905 | JUDr. ALEŠ HUŠÁK - ALEX TRADE, Praha 6, CZ | 02.07.2003 |
| 194995 | GLOBE s.r.o., Česká Skalice, CZ | 19.06.2003 |
| 196031 | Aremic s.r.o., Náchod, CZ | 03.07.2003 |
| 197192 | AQUA BOHEMIA, s.r.o., Příbram I, CZ | 02.07.2003 |
| 198218 | IZOLMONT Praha, s.r.o., Praha 3, CZ | 03.07.2003 |
| 200791 | Marcela Kústová, Praha 8, CZ | 12.06.2003 |
| 200813 | HERBATA, s.r.o., Horní Kruty 94, CZ | 17.06.2003 |
| 202091 | TELEVISA, S.A. de C.V., Mexico, MX | 05.06.2003 |
| 202552 | WIKOV, spol. s r.o., Slavičín - Hrádek 94, CZ | 17.06.2003 |
| 203115 | Rentex Vertriebs GmbH, Hagen, DE | 04.06.2003 |
| 204216 | JOY MM DELAWARE, INC., Wilmington, US, DE | 18.06.2003 |
| 205593 | PhDr. Karel Kovařík, Brno, CZ | 05.06.2003 |
| 208033 | is:energy czech a.s., České Budějovice, CZ | 10.06.2003 |
| 210634 | T-Mobile Czech Republic a.s., Praha 2, CZ | 09.06.2003 |
| 211594 | Henkel Central Eastern Europe, Wien, AT | 09.06.2003 |
| 212823 | TAURUS GROUP, a.s., Praha 6, CZ | 10.06.2003 |
| 213870 | Jaroslav Homolka, Družec, CZ | 01.07.2003 |
| 215837 | BOMET, spol. s r.o., Brno, CZ | 10.06.2003 |
| 216024 | GM electronic, spol. s r.o., Praha 6, CZ | 06.06.2003 |
| 218280 | Kerio Technologies s.r.o., Plzeň, CZ | 12.06.2003 |
| 219812 | ALTECH Mladá Boleslav, s.r.o., Mladá Boleslav, CZ | 12.06.2003 |
| 220271 | Diageo United Kingdom Limited, London, GB | 07.07.2003 |
| 223569 | SANTÉ - zdravotní obuv s.r.o., Stehelčevy, CZ | 02.07.2003 |
| 230340 | Wyeth Holdings Corporation, Madison, US, NJ | 04.06.2003 |
| 232568 | Dopravní podnik hl.m. Prahy, akciová společnost, Praha 9, CZ | 11.06.2003 |
| 232974 | Ing. Jiří POSPÍŠIL, Olomouc, CZ | 04.06.2003 |

| Číslo zápisu | Majitel | S účinností od: |
|--------------|---|-----------------|
| 233689 | LASSELSBERGER, a.s., Plzeň, CZ | 09.06.2003 |
| 237081 | ProCA spol.s r.o., Praha 4, CZ | 10.06.2003 |
| 237987 | CKP Chrudim a.s., Chrudim, CZ | 19.06.2003 |
| 238327 | MARCO reklamní agentura, spol. s r.o., Brno, CZ | 12.06.2003 |
| 238328 | MARCO reklamní agentura, spol. s r.o., Brno, CZ | 12.06.2003 |
| 244639 | T-Mobile Czech Republic a.s., Praha 2, CZ | 06.06.2003 |
| 245138 | STORMWARE s.r.o., Jihlava, CZ | 20.06.2003 |
| 245333 | T-Mobile Czech Republic a.s., Praha 2, CZ | 09.06.2003 |
| 245335 | T-Mobile Czech Republic a.s., Praha 2, CZ | 12.06.2003 |
| 245338 | T-Mobile Czech Republic a.s., Praha 2, CZ | 09.06.2003 |
| 245339 | T-Mobile Czech Republic a.s., Praha 2, CZ | 09.06.2003 |
| 246704 | STORMWARE s.r.o., Jihlava, CZ | 20.06.2003 |
| 246995 | T-Mobile Czech Republic a.s., Praha 2, CZ | 09.06.2003 |
| 247114 | HERB-PHARMA s.r.o., Praha 4, CZ | 11.06.2003 |
| 247748 | TELEVISA, S.A. de C.V., Mexico, MX | 09.06.2003 |
| 247749 | TELEVISA, S.A. DE C.V., Mexico, MX | 05.06.2003 |
| 248116 | STORMWARE s.r.o., Jihlava, CZ | 20.06.2003 |
| 248117 | STORMWARE s.r.o., Jihlava, CZ | 20.06.2003 |
| 248118 | STORMWARE s.r.o., Jihlava, CZ | 20.06.2003 |
| 249023 | HERB-PHARMA s.r.o., Praha 4, CZ | 11.06.2003 |
| 249249 | HERB-PHARMA s.r.o., Praha 4, CZ | 11.06.2003 |
| 251181 | Milan Zummer, Plzeň, CZ | 05.06.2003 |
| 251621 | Aremic s.r.o., Náchod, CZ | 12.06.2003 |
| 251898 | HERB-PHARMA s.r.o., Praha 4, CZ | 11.06.2003 |
| 252548 | LASSELSBERGER, a.s., Plzeň, CZ | 09.06.2003 |
| 253072 | PASTUS s.r.o., Přerov VI - Újezdec, CZ | 13.06.2003 |
| 253204 | HERB-PHARMA s.r.o., Praha 4, CZ | 04.06.2003 |
| 253278 | Aremic s.r.o., Náchod, CZ | 12.06.2003 |
| 253303 | LASSELSBERGER, a.s., Plzeň, CZ | 09.06.2003 |
| 253337 | CCS Consulting s.r.o., Praha 1, CZ | 06.06.2003 |
| 253853 | Nintendo Co., Ltd., Kyoto, JP | 05.06.2003 |

ZÁNIKY OCHRANNÝCH ZNÁMEK

| Číslo zápisu | Datum zániku: |
|---------------------|----------------------|
| 91289 | 30.10.2002 |
| 94963 | 06.11.2002 |
| 109259 | 31.10.2002 |
| 111301 | 31.10.2002 |
| 118183 | 04.11.2002 |
| 179334 | 20.10.2002 |
| 181383 | 22.10.2002 |
| 183600 | 14.10.2002 |
| 185747 | 14.10.2002 |
| 195972 | 14.10.2002 |
| 224973 | 05.06.2003 |
| 246998 | 05.06.2003 |
| 252891 | 13.06.2003 |

ZÁPISY LICENČNÍCH SMLUV K OCHRANNÝM ZNÁMKÁM

| Číslo zápisu | Majitel | Nabyvatel licence | Druh licence | Datum uzavření licenční smlouvy | S účinností od data |
|--------------|--|---|--------------|---------------------------------|---------------------|
| 159130 | Pioneer Hi-Bred International, Inc., společnost zřízená podle zákonů státu Iowa, Des Moines, US, IA; | PIONEER HI-BRED SERVICES GMBH, Břeclav; | Nevýlučná | 30.04.2003 | 04.07.2003 |
| 159130 | Pioneer Hi-Bred International, Inc., společnost zřízená podle zákonů státu Iowa, Des Moines, US, IA; | PIONEER HI-BRED SERVICES GMBH, Parndorf, 7111, Austria; | Nevýlučná | 16.05.2003 | 04.07.2003 |
| 164048 | Pioneer Hi-Bred International, Inc., společnost zřízená podle zákonů státu Iowa, Des Moines, US, IA; | PIONEER HI-BRED SERVICES GMBH, Břeclav; | Nevýlučná | 30.04.2003 | 04.07.2003 |
| 164048 | Pioneer Hi-Bred International, Inc., společnost zřízená podle zákonů státu Iowa, Des Moines, US, IA; | PIONEER HI-BRED SERVICES GMBH, Parndorf, 7111, Austria; | Nevýlučná | 16.05.2003 | 04.07.2003 |
| 178257 | České dráhy, a.s., Praha 1, CZ; | BEPOS, s.r.o., Beluša, Slovenská republika; | Nevýlučná | 20.05.2003 | 18.06.2003 |
| 178257 | České dráhy, a.s., Praha 1, CZ; | Karlovarská korunní kyselka, s.r.o., Stráž nad Ohří 77; | Nevýlučná | 29.05.2003 | 03.07.2003 |
| 178257 | České dráhy, a.s., Praha 1, CZ; | Jana Pinková, Příbram VII; | Nevýlučná | 29.05.2003 | 03.07.2003 |
| 178257 | České dráhy, a.s., Praha 1, CZ; | Miroslav Horký, Litoměřice; | Nevýlučná | 05.06.2003 | 03.07.2003 |
| 178257 | České dráhy, a.s., Praha 1, CZ; | Václav Sára, Frýdek-Místek 8; | Nevýlučná | 13.12.2002 | 03.07.2003 |
| 178257 | České dráhy, a.s., Praha 1, CZ; | Ján Papierník, Horné Srnie 172, Slovenská republika; | Nevýlučná | 11.12.2002 | 03.07.2003 |
| 178257 | České dráhy, a.s., Praha 1, CZ; | Lukáš Pitoňák, Ždiar 365, Slovenská republika; | Nevýlučná | 29.11.2002 | 03.07.2003 |
| 178257 | České dráhy, a.s., Praha 1, CZ; | Róbert Jendrol, Ladce, Slovenská republika; | Nevýlučná | 29.11.2002 | 03.07.2003 |
| 178257 | České dráhy, a.s., Praha 1, CZ; | BOHEMIA TIMBER, s.r.o., Praha 4; | Nevýlučná | 30.12.2002 | 03.07.2003 |
| 179729 | Ing. Václav Michek, Praha 10-Petrovice, CZ; | SKLÁRNÝ KAVALIER, a.s., Sázava, okr. Benešov; | Nevýlučná | 24.02.2003 | 13.06.2003 |
| 192942 | České dráhy, a.s., Praha 1, CZ; | BEPOS, s.r.o., Beluša, Slovenská republika; | Nevýlučná | 20.05.2003 | 18.06.2003 |
| 201376 | VOMKA s.r.o., Branky 264, CZ; | Michal Kolařík, Lhota u Luhačovic; | Nevýlučná | 01.04.2003 | 13.06.2003 |
| 201377 | VOMKA s.r.o., Branky 264, CZ; | Michal Kolařík, Lhota u Luhačovic; | Nevýlučná | 01.04.2003 | 13.06.2003 |
| 215787 | Ing. Miroslav Vlček, Samotíšky, CZ; | JABLONEX, a.s., Jablonec nad Nisou; | Výlučná | 01.04.2003 | 04.07.2003 |

| Číslo zápisu | Majitel | Nabyvatel licence | Druh licence | Datum uzavření licenční smlouvy | S účinností od data |
|--------------|---|--|--------------|---------------------------------|---------------------|
| 228558 | Ing. Vlček Miroslav, Samotišky, CZ; | JABLONEX,a.s., Jablonec nad Nisou; | Výlučná | 01.04.2003 | 04.07.2003 |
| 228559 | Ing. Vlček Miroslav, Samotišky, CZ; | JABLONEX,a.s., Jablonec nad Nisou; | Výlučná | 01.04.2003 | 04.07.2003 |
| 231457 | Global Investments Ltd., Roseau, Commonwealth of Dominica, West Indies, DM; | BRONZE INVESTMENTS LIMITID, Ayioi Omoloyites, Nicosia, Cyprus; | Nevýlučná | 20.12.2002 | 20.06.2003 |
| 231457 | Global Investments Ltd., Roseau, Commonwealth of Dominica, West Indies, DM; | eD system Czech,a.s., Ostrava - Mariánské hory; | Sublicence | 20.12.2002 | 20.06.2003 |
| 233539 | Ing. Vlček Miroslav, Samotišky, CZ; | JABLONEX,a.s., Jablonec nad Nisou; | Výlučná | 01.04.2003 | 03.07.2003 |
| 233540 | Ing. Vlček Miroslav, Samotišky, CZ; | JABLONEX,a.s., Jablonec nad Nisou; | Výlučná | 01.04.2003 | 03.07.2003 |
| 240894 | PhDr. Eva Šimková, Praha 9 - Újezd nad Lesy, CZ; | RIX,s.r.o., Praha 1; | Nevýlučná | 14.05.2003 | 18.06.2003 |
| 243950 | Králík Jiří, Zlín, CZ; | Agentura J.Králík,s.r.o., Zlín; | Nevýlučná | 06.01.2003 | 13.06.2003 |
| 245168 | PhDr. Eva Šimková, Praha 9 - Újezd nad Lesy, CZ; | RIX, s.r.o., Praha 1; | Nevýlučná | 14.05.2003 | 18.06.2003 |
| 245796 | B. Braun Medical s.r.o., Praha 11, CZ; | MULTIPHARMA,a.s., Hradec Králové; | Nevýlučná | 01.03.2003 | 17.06.2003 |
| 245796 | B. Braun Medical s.r.o., Praha 11, CZ; | DEVĚTSIL JST,s.r.o., Plzeň; | Nevýlučná | 18.04.2003 | 17.06.2003 |
| 245796 | B. Braun Medical s.r.o., Praha 11, CZ; | Lékárna Zelená hvězda s.r.o., Plzeň; | Nevýlučná | 01.12.2002 | 17.06.2003 |
| 245796 | B. Braun Medical s.r.o., Praha 11, CZ; | Vítkovická lékárna,s.r.o., Hradec Králové; | Nevýlučná | 01.12.2002 | 17.06.2003 |
| 245796 | B. Braun Medical s.r.o., Praha 11, CZ; | 5 MM,s.r.o., Hořice; | Nevýlučná | 01.12.2002 | 17.06.2003 |
| 246222 | Jiří Králík, Zlín, CZ; | Agentura J.Králík, s.r.o., Zlín; | Nevýlučná | 06.01.2003 | 13.06.2003 |
| 246512 | Ing. Vlček Miroslav, Samotišky, CZ; | JABLONEX,a.s., Jablonec nad Nisou; | Výlučná | 01.04.2003 | 03.07.2003 |
| 246513 | Ing. Vlček Miroslav, Samotišky, CZ; | JABLONEX,a.s., Jablonec nad Nisou; | Výlučná | 01.04.2003 | 03.07.2003 |
| 246514 | Ing. Vlček Miroslav, Samotišky, CZ; | JABLONEX,a.s., Jablonec nad Nisou; | Výlučná | 01.04.2003 | 04.07.2003 |
| 246515 | Ing. Vlček Miroslav, Samotišky, CZ; | JABLONEX,a.s., Jablonec nad Nisou; | Výlučná | 01.04.2003 | 04.07.2003 |
| 246516 | Ing. Vlček Miroslav, Samotišky, CZ; | JABLONEX,a.s., Jablonec nad Nisou; | Výlučná | 01.04.2003 | 04.07.2003 |
| 249449 | Ing. Miroslav Vlček, Samotišky, CZ; | JABLONEX,a.s., Jablonec nad Nisou; | Výlučná | 01.04.2003 | 04.07.2003 |

| Číslo zápisu | Majitel | Nabyvatel licence | Druh licence | Datum uzavření licenční smlouvy | S účinností od data |
|--------------|--|------------------------------------|--------------|---------------------------------|---------------------|
| 251337 | PhDr. Eva Šimková, Praha 9 - Újezd nad Lesy, CZ; | RIX, s.r.o., Praha 1; | Nevýlučná | 14.05.2003 | 18.06.2003 |
| 251569 | PIVOVAR LOUNY, a.s., Louny, CZ; | DRINKS UNION a.s., Ústí nad Labem; | Nevýlučná | 21.07.2002 | 03.07.2003 |
| 252869 | Vlček Miroslav ing., Samotičky, CZ; | JABLONEX,a.s., Jablonec nad Nisou; | Výlučná | 01.04.2003 | 04.07.2003 |

MEZINÁRODNÍ ZÁPISY OCHRANNÝCH ZNÁMEK

- (111) **175691**
(811) 801521
(220) 10.02.2003
(151) 10.02.2003
(511) 18
(890) AT, AU, BX, CH, DE, DK, ES, FI, FR, GB, HU, IE, IT, MK, NO, PL, RO, RU, SE, SI, SK
- (111) **215252**
(811) 800600
(220) 11.02.2003
(151) 16.04.2003
(511) 25
(890) AT, BX, CH, DE, DK, ES, FI, FR, GB, HU, IE, IT, NO, PL, RU, SE, SI, SK, UA
- (111) **240783**
(811) 802350
(220) 10.02.2003
(151) 16.04.2003
(511) 12, 25
(890) HR, HU, PL, RU, SK, UA
- (111) **243268**
(811) 803192
(220) 10.01.2003
(151) 10.01.2003
(511) 9, 37, 41
(890) AT, CN, DE, ES, IT, LT, TR
- (111) **243966**
(811) 802559
(220) 10.02.2003
(151) 10.02.2003
(511) 5
(890) BY, KG, KZ, MD, RU, UA, UZ
- (111) **245662**
(811) 801518
(220) 13.01.2003
(151) 13.01.2003
(511) 25, 28
(890) AT, BX, CH, DE, DK, ES, FI, FR, HR, HU, IT, LI, MC, PL, PT, RO, RU, SK, UA, YU
- (111) **247894**
(811) 801241
(220) 11.04.2002
(151) 24.09.2002
(511) 7, 8, 9, 35, 37
(890) BG, BY, HU, PL, PT, RO, RU, SK, UA
- (111) **248880**
(811) 802628
(220) 13.03.2002
(151) 29.10.2002
(511) 18, 25
(890) PL, SK, TR, YU
- (111) **249888**
(811) 800704
(220) 05.06.2002
(151) 25.03.2003
(511) 9, 35, 42
(890) AT, CH, DE, GB
- (111) **249943**
(811) 803035
(220) 16.11.2000
(151) 30.12.2002
(511) 35, 39, 41, 43
(890) AT, BX, DE, HU, PL, SK, UA
- (111) **250609**
(811) 802348
(220) 22.07.2002
(151) 30.12.2002
(511) 30
(890) AT, BA, BX, DE, ES, FR, GB, HR, HU, IT, PL, RU, SI, SK, UA, YU
- (111) **251172**
(811) 802521
(220) 13.08.2002
(151) 27.01.2003
(511) 35, 39, 43
(890) AT, DE, ES, HU, IT, PL, SK
- (111) **252110**
(811) 801520
(220) 22.08.2002
(151) 17.02.2003
(511) 32
(890) AL, AM, AT, AZ, BA, BG, BX, BY, CH, DE, DK, EE, ES, FI, FR, GB, GE, GR, HR, HU, IE, IS, IT, KG, KZ, LI, LT, LV, MC, MD, MK, NO, PL, PT, RO, RU, SE, SI, SK, SM, TJ, TM, TR, UA, UZ, YU
- (111) **252903**
(811) 802730
(220) 08.10.2002
(151) 24.03.2003
(511) 5
(890) BA, BY, EE, KG, KZ, LT, LV, MD, PL, RO, RU, SK, UA, UZ, YU
- (111) **252933**
(811) 802371
(220) 03.10.2002
(151) 24.03.2003
(511) 16, 18, 25
(890) AT, DE, HU, PL, SK, UA
- (111) **252939**
(811) 802543
(220) 01.10.2002
(151) 24.03.2003
(511) 9, 41, 42
(890) BX, DE, FR, GB, PL
- (111) **254062**
(811) 802591
(220) 01.11.2002
(151) 28.04.2003
(511) 2, 17, 19
(890) AT, DE, HU, PL, SK
- (111) **254063**
(811) 802596
(220) 01.11.2002
(151) 28.04.2003

(511) 7, 9, 11

(890) AT, DE, HU, PL, SK

(111) **254064**

(811) 802590

(220) 05.11.2002

(151) 28.04.2003

(511) 1, 2, 17

(890) AT, DE, HU, PL, SK

(111) **254093**

(811) 803064

(220) 06.11.2002

(151) 17.04.2003

(511) 7, 9, 21

(890) HU, LT, PL, RU, SI, SK, UA

VÝMAZY OCHRANNÝCH ZNÁMEK

| Číslo zápisu | Datum výmazu: |
|---------------------|--------------------------|
| 186407 | 13.06.2003 |
| 224826 | 19.06.2003 |

ÚŘEDNÍ OZNÁMENÍ

(111) **176605**

(210) 70098

Datum provedení změny: 12.06.2003

Zaniklá ke dni 16.3.1999.

(111) **188184**

(210) 81261

Datum provedení změny: 18.06.2003

Platné znění ochranné známky: ARTHUR D.LITTLE

(111) **205319**

(210) 101214

Datum provedení změny: 02.06.2003

Nové zařídění seznamu výrobků po opravě:

(1) pájecí pasty; (6) fitinky z kovu pro spojování potrubí a trubek, pájky; (11) fitinky a přístroje pro vytápění, chlazení, větrání, rozvod vody a pro zdravotní účely; (17) fitinky z plastů pro spojování potrubí a trubek.

(111) **214683**

(210) 127011

Datum provedení změny: 11.06.2003

Správné znění kombinované ochranné známky je QZ

(111) **249943**

(210) 160588

Datum provedení změny: 04.07.2003

V návaznosti na mezinárodní zápis se upravuje seznam výrobků a služeb:

(35) poskytování účetních služeb, obchodní administrativa, pomoc při řízení obchodní činnosti, propagační činnost; (39) vnitrostátní a mezinárodní zasílatelství, skladování obchodního zboží včetně balení zboží před dopravou, pronájem skladišť a parkovišť, manipulace se zbožím, dopravní logistika, silniční doprava, doprovod při nadrozměrných a nadměrných přepravách včetně zajišťování průjezdů; (41) vzdělávání pracovníků v dopravě, celních službách, spedici, dopravní logistice, vydavatelství a nakladatelství; (42) služby gastronomické, restaurační a ubytovací, provozování jídelen, kantýn a bufetů.

(111)

(210) 175215

Datum provedení změny: 27.06.2003

Oprava chybně přiznaného práva přednosti - správné datum priority je v souladu se skutečným stavem řízení shodné s datem podání přihlášky, tedy 28.12.2001.

(111)

(210) 175216

Datum provedení změny: 27.06.2003

Oprava chybně přiznaného práva přednosti - správné datum priority je v souladu se skutečným stavem řízení shodné s datem podání přihlášky, tedy 28.12.2001.

ZÁPIS ZMĚNY SPECIFIKACE OZNAČENÍ PŮVODU

| Číslo zápisu | Znění označení původu | S účinností od |
|---|---------------------------|----------------|
| 152 | Budějovický měšťanský var | 3.10.2002 |
| <p>Specifikace</p> <p>a) Název výrobku: pivo Znění označení původu: Budějovický měšťanský var - Budweiser Bürgerbräu</p> <p>b) Popis jednotlivých výrobků Pivo světlý ležák alkohol obj. %: 4,4-5,9 extrakt původní mladiny %: 11,2 - 12,6 hořkost m.j.h.: 21-29 barva EBC: 8-12 Organoleptická (senzorická) charakteristika: středně prokvašené se silnou plností, dobrým sycením CO₂, jemnou výraznou hořkostí, středním řízem a čistým chmelovým aroma Pivo tmavý speciál alkohol obj. %: 7,5 - 8,5 extrakt původní mladiny %: 17,0 - 17,5 hořkost m.j.h.: 27-31 barva EBC: 150-180 Organoleptická (senzorická) charakteristika: velmi tmavé, hluboce prokvašené se silnou plností, dobrým sycením CO₂, s vyšší hořkostí, středním řízem, čistým chmelovým aroma a příjemnou příchutí barevných sladů</p> <p>c) Zeměpisné vymezení území Administrativní území města České Budějovice podle přiložené mapy.</p> <p>d) Osvědčení původu Pivo, označované označením původu, je prokazatelně vyráběno ve městě České Budějovice od r. 1899. Pro výrobu piva se využívá specifický zdroj varní vody - vlastní artéské studny, poskytující velmi měkkou a ekologicky nezatíženou vodu z podzemního jezera českobudějovické pánve. Voda se v pivovaru upravuje provzdušňováním a filtrací (odstranění vyššího obsahu železa). Druhou hlavní surovinou je světlý slad zčásti vyráběný ve sladovně pivovaru (ječmeny pro jeho výrobu pochází z jihočeské oblasti), a zčásti nakupovaný podle jakostní specifikace pivovaru ze sladoven v jihočeské a jihomoravské oblasti. Tmavé slady pro výrobu tmavých piv a nealkoholického piva se nakupují rovněž z obchodních sladoven z oblasti jižních Čech a jižní Moravy. Třetí surovinou je upravený (granulovaný) žatecký chmel (Úštěk, Sládek) a chmelový extrakt. Výroba, zpracování a příprava piva probíhá výlučně ve vymezené zeměpisné oblasti podle bodu c) této specifikace.</p> <p>e) Popis výroby Mladina piva se vyrábí výhradně dvojrmutovým dekokčním postupem s otevřeným scezováním sladiny a chmelovarem za atmosférického tlaku. K zakvašování mladiny se využívá pouze kmen kvasnic, který je uchovávaný a produkován v pivovaru. Kvašení probíhá ve vertikálních cylindrokonických tancích nebo klasických otevřených kádích (obojí s řízenou teplotou). Dokvašování (zrání) piva probíhá ve vertikálních cylindrokonických tancích nebo v horizontálních ležáckých tancích. Doba ležení odpovídá zásadám dlouhodobého studeného dokvašování. Unikátní varní voda, pečlivý výběr jakostních hlavních surovin a řízené spodní kvašení spolu s odbornými znalostmi, předávanými generacemi pivovarníků, zaručují nezaměnitelný charakter a vysokou jakost piva.</p> <p>f) Reference Senzorický charakter piva je určen především minerálním složením vody z místního zdroje a je dotvářen kombinovaným vlivem vlastností hlavních surovin, vlastního kmene pivovarských kvasnic, zvláštností technologického postupu i časovým průběhem hlavních technologických operací. Pivo se historicky vyvinulo v územně specifický typ piva, odlišný od ostatních tradičních typů českých piv.</p> | | |

ZVEŘEJNĚNÉ PŘIHLÁŠKY OCHRANNÝCH ZNÁMEK

BAREVNÁ VYOBRAZENÍ

PŘEHLED BAREVNÝCH VYOBRAZENÍ

Číselný přehled

140359, 177426, 177771, 179203, 179204, 179834, 179970, 179971, 179984, 179985, 180525, 181094, 181771, 181775, 181883, 181942, 182209, 182353, 183491, 183869, 184126, 184191, 184584, 184610, 185573, 185614, 185617, 185881, 186352, 187171, 187433, 187769, 187827, 187845, 187846, 188082, 188103, 188105, 188106, 188107, 188263, 188334, 188379, 188599, 188626, 188653, 188671, 188672, 188677, 188869, 188892, 188896, 188920, 188921, 188926, 188927, 188970, 188971, 189051, 189057, 189174, 189175, 189179, 189180, 189203, 189208, 189209, 189220, 189240, 189246, 189270, 189272, 189284, 189345, 189411, 189412, 189519, 189520, 189522, 189576, 189579, 189616, 189646, 189734, 189755, 189794, 189797, 189802, 189836, 189840, 189848, 189917, 189926, 189927, 189932, 190008, 190016, 190017, 190021, 190023, 190024, 190025, 190026, 190027, 190028, 190052, 190053, 190144, 190151, 190162, 190210, 190241, 190274, 190320, 190322, 190330, 190386, 190491, 190492, 190493, 190494, 190495, 190496, 190497, 190498, 190499, 190503, 190537, 190540, 190547, 190607, 190654, 190717, 190738, 190750, 190751, 190752, 190753, 190773, 190816, 190817, 190818, 190825, 190843, 190875, 190876, 190917, 190918, 191150, 191151, 191159, 191249, 191270, 191371, 191373, 191528, 191566.

Použitý postup neumožňuje ve všech případech věrnou reprodukci všech jednotlivých odstínů barev

140359



179970



181771



177426



179971



181775



177771



179984



181883



179203



179985



181942



179204



180525



182209



179834



181094



182353



183491



185573



187433



183869



185614



187769

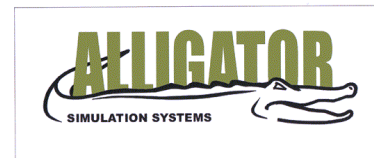

184126



185617

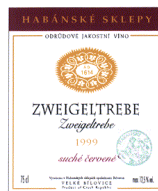

187827



184191



185881



187845



184584



186352



187846



184610



187171



188082

BRNO TROPHY

188103

INIERMOS

188379

Goldratt CZ

188677

SIKY

188105

BRNĚNSKÝ víkend

188599

Potravinářský zpravodaj
 ČÍSLO 1 • ROČNÍK IV • 14. LEDNA 2003 • CENA 16 Kč

188869

Pizza WEST

188106

Večerník města Brna

188626

VIAMARE
 cestovní kancelář

188892

Ing. Pavel Ouhrabka real ing
 Realitní a inženýrská kancelář

188107

BRNĚNSKÝ týden

188653

bohemia aeroplanes

188896

ZPA CZ
 spol. s r.o. TRUTNOV

188263

Nova TTO
 Melaleuca alternifolia

188671

SmartGolf

188920

Colgate Herbal WHITE

188334

JLV

188672

STUDNY

188921

Colgate Maximum Cavity Protection
 Great Regular Flavor

188926



189174

INELSEV

189209



188927



189175

INELSEV

189220



188970



189179



189240

Top  Consulting

188971



189180



189246

svět  vína.cz

189051

EVERGLOW

189203

PROFII

PARKET

189270

amos

DÍLNA DOBRÉ HRY

189057

UNOMED

speciální zdravotnický materiál

189208



189272



RYWAL

cestovní kancelář
travel agency

189284



189522

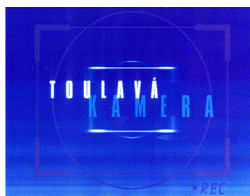

189755



189345



189576



189794



189411



189579



189797

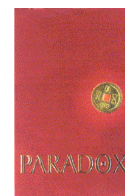

189412



189616



189802



189519

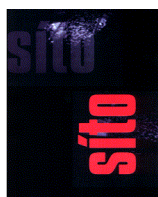

189646



189836



189520

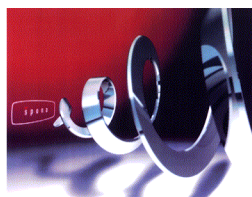

189734



189840



189848



190016



190026



189917



190017



190027



189926



190021



190028



189927



190023



190052



189932



190024



190053



190008



190025

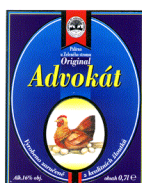

190144



190151



190322

ŽIVOT BEZ TABÁKU
nadační fond

190494



190162



190330



190495



190210



190386



Škola Jaroslava Ježka

190496



190241



190491



190497



190274



190492



190498



190320



190493



190499



190503



190717

PLASTOVÉ OBALY

190773



190537



190738



190816



190540

CORIS

190750



190817



190547



190751



190818



190607



190752



190825



190654



190753

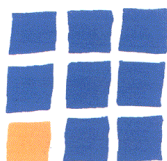

190843



190875



191159



191566



190876



191249



190917



191270



190918



191371



191150



191373



191151



191528

