

## **OBSAH**

Zveřejněné přihlášky vynálezů	3
Udělené patenty (č. 291542 - 291682)	101
Zapsané užité vzory (č. 12960 - 13076)	123
Zapsané průmyslové vzory (č. 31316 - 31364)	137
Zapsané topografie (č. )	
Dodatková ochranná osvědčení pro léčiva a pro přípravky na ochranu rostlin	179
Úřední rozhodnutí a oznámení	180

## **CONTENTS**

Published Patent Application	3
Granted Patents (Nr. 291542 - 291682)	101
Registered Utility Models (Nr. 12960 - 13076)	123
Registered Industrial Designs (Nr. 31316 - 31364)	137
Registered Topographies (Nr. )	
Supplementary Protection Certificates for Medicaments and Plant Protection Products	179
Official decisions and announcements	180

## **INHALT**

Veröffentlichte Patentanmeldungen	3
Erteilte Patente (Num. 291542 - 291682)	101
Eingeschriebene Gebrauchsmuster (Num. 12960 - 13076)	123
Eingeschriebene Uhreberscheine (Num. 31316 - 31364)	137
Eingeschriebene Topographien (Num. )	
Engänzende Schutzzertifikate für Arzneimittel und Pflanzenschutzmittel	179
Amtliche Entscheidungen und Mitteilungen	180

## **SOMMAIRE**

Demandes de brevet publiées	3
Brevets délivrés (291542 - 291682)	101
Modèles d'utilité enregistrées (12960 - 13076)	123
Dessins ou modèles industriels enregistrées (31316 - 31364)	137
Topographies enregistrées	
Certificats complémentaires de protection pour les médicaments et pour les produits phytosanitaires	179
Decisions et notifications officielles	180

## **СОДЕРЖАНИЕ**

Опубликованные заявки на изобретения	3
Выданные патенты (№ 291542 - 291682)	101
Зарегистрованные полезные модели (№ 12960 - 13076)	123
Зарегистрованные промышленные образцы (№ 31316 - 31364)	137
Зарегистрованные топографии	
Свидетельства дополнительной охраны на медицинские продукты и продукты охраны растений	179
Официальные решения и сообщения	180

### Kódy pro označování jednotlivých druhů dokumentů

Přihlášky vynálezů zveřejněné podle zákona č. 527/1990 Sb.	- kód A3	Zapsaná autorská osvědčení po odtajnění	- kód B1
Udělené patenty podle zákona č. 527/1990 Sb.	- kód B6	Zapsané užité vzory podle zákona č. 478/1992 Sb.	- kód U1

### Číselné INID kódy pro označování bibliografických dat

(11) - číslo dokumentu / zápisu	(54) - název
(15) - datum zápisu průmyslového vzoru	(55) - vyobrazení průmyslového vzoru
(21) - číslo přihlášky	(57) - anotace
(22) - datum podání přihlášky	(68) - číslo základního patentu
(23) - údaje o výstavní prioritě	(71) - jméno (název) přihlašovatele
(28) - počet průmyslových vzorů	(72) - jméno původce
(31) - číslo prioritní přihlášky	(73) - jméno (název) majitele/vlastníka
(32) - datum podání prioritní přihlášky	(74) - jméno zástupce
(33) - země priority	(86) - číslo mezinárodní přihlášky
(40) - datum zveřejnění přihlášky vynálezu	(87) - číslo mezinárodního zveřejnění
(45) - datum zveřejnění zapsaného průmyslového vzoru	(92) - číslo, datum a orgán registrace
(47) - datum zveřejnění uděleného patentu a zapsaného užitého vzoru a datum zápisu užitého vzoru	(94) - doba platnosti osvědčení
(51) - mezinárodní patentové třídění / Locarnské třídění průmyslových vzorů	(95) - označení přípravku

### Kódy pro kódování záhlaví oznámení publikovaných ve Věstníku (Standard WIPO ST 17)

BB9A	zveřejněné přihlášky vynálezů	MK4A	zánik patentů uplynutím doby platnosti
FG1K	zapsané užité vzory	MK4F	zánik autorských osvědčení uplynutím doby platnosti
FG4A	udělené patenty	MK4Q	zánik průmyslového vzoru uplynutím doby ochrany
FG4Q	zapsané průmyslové vzory	MM4A	zánik patentů pro nezaplacení ročních poplatků
LD3K	částečný výmaz užitého vzoru	MM4F	zánik autorských osvědčení pro nezaplacení ročních poplatků
LD4Q	částečný výmaz průmyslového vzoru	ND1K	prodloužení platnosti užitého vzoru
MA4A	zánik patentu vzdáním se	ND4Q	obnova doby ochrany průmyslového vzoru
MA4F	zánik autorských osvědčení vzdáním se	PA4A	změna autorského osvědčení na patent
MC3K	výmaz užitého vzoru	PC9A	změna dispozičního práva k vynálezu
MC4A	zrušení patentu	PD1K	převod práv a ostatní změny majitelů užitého vzoru
MC4F	zrušení autorského osvědčení	PD4A	převod práv a ostatní změny majitelů patentů
MC4Q	výmaz průmyslového vzoru	PD4Q	převod práv a ostatní změny vlastníků průmyslových vzorů
MH1K	zánik užitého vzoru vzdáním se	QA9A	nabídka licence
MH4A	částečné zrušení patentu	SB4A	zapsané patenty do rejstříku po odtajnění
MH4F	částečné zrušení autorského osvědčení	SB4F	zapsaná autorská osvědčení do rejstříku po odtajnění
MH4Q	zánik průmyslového vzoru vzdáním se		
MK1K	zánik užitého vzoru uplynutím doby platnosti		

### Opravy Změny Různé

#### Opravy u přihlášek vynálezů s žádostí o udělení patentu

HA9A	jmenování vynálezce	HF9A	oprava dat
HB9A	oprava jmen	HG9A	oprava chyb v třídění
HC9A	změna jmen	HH9A	oprava nebo změna všeobecně
HD9A	oprava adres	HK9A	tiskové chyby v úřed. věstnících
HE9A	změna adres		

#### Opravy u udělených ochranných dokumentů

patenty	autorská osvědčení	užitné vzory	průmyslové vzory	
TA4A	TA4F	TA1K	TA4Q	jmenování vynálezce
TB4A	TB4F	TB1K	TB4Q	oprava jmen
TC4A	TC4F	TC1K	TC4Q	změna jmen
TD4A	TD4F	TD1K	TD4Q	oprava adres
TE4A	TE4F	TE1K	TE4Q	změna adres
TF4A	TF4F	TF1K	TF4Q	oprava dat
TG4A	TG4F	TG1K	TG4Q	oprava chyb v třídění
TH4A	TH4F	TH1K	TH4Q	oprava nebo změna všeobecně
TK9A	TK9F	TK1K	TK4Q	tiskové chyby v úřed. věstnících

**Dvoupísmenné označování zemí a mezinárodních organizací**

<b>Kód:</b>	<b>Země</b>
AT	Rakousko
AU	Austrálie
BE	Belgie
CA	Kanada
CH	Švýcarsko
CZ	Česká republika
DE	Spolková republika Německo
DK	Dánsko
EP	Evropský patent
ES	Španělsko
FI	Finsko
FR	Francie
GB	Velká Británie
HK	Hong Kong
HR	Chorvatsko
HU	Maďarsko
IE	Irsko
IL	Izrael
IN	Indie
IT	Itálie
JP	Japonsko
KR	Jižní Korea
LU	Lucembursko
NL	Holandsko
NO	Norsko
PL	Polsko
RU	Ruská federace
SE	Švédsko
SK	Slovenská republika
ST	Skotsko
TR	Turecko
TW	Tchajwan
US	Spojené státy americké
VG	Panenské ostrovy (Britské)
ZA	Jihoafrická republika

## BB9A

## Zveřejněné přihlášky vynálezů uspořádané podle čísel

Dále uvedené přihlášky vynálezů byly zveřejněny dnem, uvedeným ve Věstníku podle zákona o vynálezech, průmyslových vzorech a zlepšovacích návrzích č. 527/1990 Sb., platného od 1. 1. 1991 a jsou k dispozici v patentové knihovně Úřadu průmyslového vlastnictví, Antonína Čermáka 2a, PSČ 160 00, Praha 6.

2000-4634	D05B 37/02	2002-971	C07D 403/06	2002-3108	A61K 9/00
2001-1066	C10J 3/34	2002-1020	C07H 19/16	2002-3136	G01N 33/20
2001-1333	E06B 3/48	2002-1118	C07F 5/02	2002-3144	C07C 271/68
2001-1398	F02M 29/04	2002-1120	A61F 13/15	2002-3164	A61K 51/00
2001-1643	C10B 57/00	2002-1121	A61F 13/15	2002-3165	C07C 231/02
2001-1802	C03B 5/00	2002-1179	C07H 19/167	2002-3247	A61K 9/50
2001-1916	C02F 3/12	2002-1224	E04D 13/03	2002-3252	D01F 1/10
2001-2097	G01C 21/04	2002-1276	A61K 9/10	2002-3257	C07C 309/64
2001-2934	A46B 11/00	2002-1277	A61K 9/10	2002-3316	B01J 19/00
2001-2935	E04B 2/86	2002-1281	E05D 7/00	2002-3317	D03D 47/36
2001-2950	C10L 1/00	2002-1291	A61M 5/315	2002-3320	B41M 5/00
2001-2953	G01D 5/26	2002-1322	B41L 47/46	2002-3350	B44F 1/02
2001-2954	E04B 2/72	2002-1479	A61L 27/24	2002-3353	A61K 31/4422
2001-2998	F16K 17/00	2002-1496	A61K 9/00	2002-3356	C12P 17/00
2001-3020	C30B 15/00	2002-1512	A61K 31/40	2002-3358	H05H 1/34
2001-3040	B24C 9/00	2002-1710	E06B 7/16	2002-3370	B01L 3/02
2001-3056	F03D 3/00	2002-1820	G01N 33/50	2002-3371	B01L 3/02
2001-3057	F03D 5/06	2002-1898	C07D 231/28	2002-3393	C25B 9/00
2001-3071	B62J 6/00	2002-2016	C07D 471/04	2002-3395	C07D 213/61
2001-3072	A01N 63/04	2002-2056	C07F 17/00	2002-3429	C12P 17/18
2001-3095	B60R 25/00	2002-2061	F01K 23/10	2002-3439	B60S 1/00
2001-3112	A61C 15/04	2002-2064	H02K 15/12	2002-3447	F16L 19/10
2001-3113	A47C 7/56	2002-2083	C07D 209/94	2002-3453	A61K 7/15
2001-3138	C07D 487/22	2002-2149	C01B 33/149	2002-3455	C07D 209/62
2001-3140	E03B 9/10	2002-2151	A61K 38/28	2002-3465	E04H 9/16
2001-3153	A61K 35/78	2002-2160	F23O 7/22	2002-3469	C08B 37/00
2001-3182	B08B 3/00	2002-2168	B05D 7/00	2002-3472	C07J 5/00
2001-3183	F16N 11/00	2002-2239	C07D 207/32	2002-3479	C07C 215/54
2001-3200	D01H 4/50	2002-2277	B41F 31/00	2002-3483	C02F 9/00
2001-3207	B23D 19/06	2002-2279	B41F 31/13	2002-3486	C07D 231/12
2001-3227	G01N 27/04	2002-2293	C07D 413/12	2002-3503	F02P 3/02
2001-3231	B62D 43/00	2002-2306	B62L 5/00	2002-3511	A61L 15/28
2001-3244	E01C 7/24	2002-2315	B65H 54/22	2002-3513	B67D 1/08
2001-3245	F01D 11/02	2002-2316	D01H 4/32	2002-3514	C07D 207/16
2001-3271	C04B 7/153	2002-2321	A61K 9/00	2002-3535	C07C 51/47
2001-3301	C05F 9/04	2002-2322	A61K 9/00	2002-3538	A61K 7/50
2001-3305	A47H 23/01	2002-2351	C07D 239/06	2002-3549	G05B 13/02
2001-3306	F03B 5/00	2002-2366	C12N 15/60	2002-3565	C07H 19/01
2001-3330	G06F 3/033	2002-2406	B01D 46/46	2002-3580	C07C 5/25
2001-3431	C07D 401/12	2002-2415	C09K 3/10	2002-3581	C07C 271/30
2001-3487	A61K 31/4045	2002-2448	B60S 1/04	2002-3585	A61K 31/565
2001-3517	B23B 27/14	2002-2462	C07D 251/10	2002-3615	C07F 9/24
2001-3855	C07D 213/40	2002-2538	C09J 7/04	2002-3616	D03D 41/00
2001-3905	B66B 5/04	2002-2606	H02K 9/00	2002-3625	A61K 31/403
2001-3933	B67D 5/06	2002-2614	H02K 3/00	2002-3642	C07K 14/22
2001-3957	A47L 23/22	2002-2624	G09F 13/00	2002-3645	A47K 4/00
2001-4107	F02M 55/02	2002-2633	A41D 27/28	2002-3655	A61F 2/00
2001-4128	C03B 7/092	2002-2655	C07D 407/06	2002-3662	C07K 14/32
2001-4193	F02M 45/00	2002-2680	C22C 1/04	2002-3667	A61K 38/36
2001-4238	B23B 41/06	2002-2692	A62C 35/02	2002-3681	C07C 11/167
2001-4257	B60T 7/20	2002-2704	C09D 5/03	2002-3691	G11B 7/007
2001-4294	E05D 15/52	2002-2705	C09D 5/03	2002-3695	B29C 65/40
2001-4391	E04B 1/16	2002-2715	H02K 9/16	2002-3698	C07K 14/715
2001-4397	C07H 19/167	2002-2723	B01J 23/78	2002-3700	A61K 31/66
2001-4440	C09C 1/48	2002-2785	B61D 17/04	2002-3702	B29C 45/14
2001-4521	F02M 51/00	2002-2846	H01F 7/16	2002-3709	F04B 17/03
2001-4537	B66F 9/06	2002-2852	C07D 401/04	2002-3711	E03F 5/04
2001-4556	F02C 3/30	2002-2859	E01B 27/06	2002-3717	A61K 31/58
2001-4570	F02M 47/02	2002-2866	H02K 9/00	2002-3719	C07J 41/00
2001-4578	F02M 37/22	2002-2869	C10L 1/18	2002-3727	H01S 5/026
2001-4613	A61K 31/365	2002-2873	F01D 17/16	2002-3731	A61K 9/06
2001-4630	B25D 9/00	2002-2883	A61K 31/495	2002-3732	B01J 23/52
2001-4714	B60O 3/02	2002-2886	A61K 31/365	2002-3734	D04H 1/70
2002-40	A61K 38/36	2002-2887	F23D 14/42	2002-3736	G11B 20/12
2002-80	B65D 83/04	2002-2888	A61M 25/10	2002-3746	C07D 515/22
2002-126	C07D 497/04	2002-2890	A43C 15/18	2002-3747	A23J 1/14
2002-433	D04H 1/42	2002-2918	B65G 49/04	2002-3748	A61K 39/395
2002-547	A61F 13/15	2002-2945	C12O 1/54	2002-3749	C12O 1/68
2002-548	A61F 13/15	2002-2946	C12O 1/00	2002-3787	C07C 41/28
2002-553	C04B 11/00	2002-2985	E05F 5/12	2002-3789	E04B 1/62
2002-601	C12N 15/31	2002-2997	C07D 237/04	2002-3795	C12N 15/31
2002-616	C07D 487/04	2002-3007	C07C 311/38	2002-3796	C07C 311/13
2002-632	C07D 207/26	2002-3017	A61K 9/12	2002-3797	C07C 311/13
2002-718	D06N 1/00	2002-3023	C07H 15/203	2002-3800	G11B 7/007
2002-749	F24D 3/14	2002-3029	C08B 37/08	2002-3807	H01H 85/045
2002-850	A61K 9/127	2002-3051	C07H 19/052	2002-3808	A61M 5/32
2002-906	B23D 23/00	2002-3052	H02K 5/22	2002-3809	A61M 5/42

2002-3810	A61M 5/32	2003-51	B61L 5/10
2002-3815	A62C 3/02	2003-57	C07D 417/14
2002-3816	B62D 9/02	2003-61	C07C 11/02
2002-3821	A61F 2/24	2003-64	C12N 15/82
2002-3822	A01N 43/824	2003-71	A61K 39/275
2002-3826	A61K 31/22	2003-75	C07D 211/32
2002-3832	A61K 7/42	2003-76	C07D 239/48
2002-3835	A61K 9/12	2003-88	C07D 311/58
2002-3836	C11D 17/00	2003-94	C08G 18/48
2002-3837	A61M 15/00	2003-105	C09K 5/20
2002-3838	A61H 33/00	2003-106	C07D 409/12
2002-3847	B67D 5/32	2003-133	C08F 265/04
2002-3851	A61F 2/16	2003-161	C09J 161/06
2002-3865	C12N 15/10	2003-164	A61K 31/606
2002-3887	A23D 7/00	2003-165	C07K 7/02
2002-3901	H04N 9/31	2003-191	C07C 67/31
2002-3904	E05C 9/04	2003-192	C12P 7/42
2002-3908	A61F 2/34	2003-195	C07K 7/00
2002-3914	C09D 11/10		
2002-3915	C07C 211/00		
2002-3927	D06L 1/02		
2002-3928	D06L 1/00		
2002-3948	C07C 233/47		
2002-3949	C07C 229/22		
2002-3966	C07D 417/12		
2002-3972	B60G 7/00		
2002-3977	B30B 15/14		
2002-3979	C07D 401/06		
2002-3981	B60N 3/04		
2002-3983	C11D 3/50		
2002-3984	D06L 1/00		
2002-3990	A01N 41/10		
2002-4011	C07C 229/36		
2002-4014	C07J 53/00		
2002-4015	A61K 31/22		
2002-4016	B02C 13/18		
2002-4018	C12M 1/06		
2002-4029	C07D 417/12		
2002-4032	C09D 15/00		
2002-4034	E01C 5/06		
2002-4040	A61K 31/137		
2002-4041	C07D 239/48		
2002-4049	C11D 3/00		
2002-4054	C07D 487/04		
2002-4070	C07D 495/04		
2002-4071	A61K 31/47		
2002-4082	C07C 43/12		
2002-4096	C11B 7/00		
2002-4104	C07D 213/74		
2002-4114	C07D 471/14		
2002-4118	B60S 1/52		
2002-4119	C25B 1/00		
2002-4131	A63C 19/10		
2002-4132	C08K 5/3415		
2002-4133	C07D 211/94		
2002-4135	A61M 5/32		
2002-4138	C07D 279/20		
2002-4139	A01N 47/36		
2002-4140	A01N 43/80		
2002-4152	F02B 75/06		
2002-4155	A61K 31/704		
2002-4156	H01J 9/02		
2002-4159	A61F 2/28		
2002-4179	C09D 5/02		
2002-4180	A61K 31/41		
2002-4181	A61K 31/00		
2002-4185	H04N 3/32		
2002-4188	A23L 1/22		
2002-4190	A23D 7/00		
2002-4191	A61K 31/5415		
2002-4192	C07D 401/14		
2002-4198	C09J 7/00		
2002-4203	C07J 3/00		
2002-4205	E04B 1/41		
2002-4214	A61K 31/407		
2002-4216	A61K 31/495		
2002-4234	B02C 17/22		
2002-4256	C07K 16/18		
2002-4265	G01N 24/10		
2002-4271	B61G 11/16		
2003-28	A61K 7/00		
2003-31	C07C 233/23		
2003-32	C07D 471/08		
2003-35	C07D 401/14		
2003-41	B01J 23/46		
2003-42	C07C 323/52		

7 (51) **A 01 N 41/10, A 01 N 41/04, A 01 N 35/06**(21) **2002-3990**

(71) SYNGENTA LIMITED, Surrey, GB;

(72) Scher Herbert Benson, Moraga, CA, US;  
Chen Jinling, Randolph, NJ, US;(54) **Způsob zvýšení selektivity 1,3-cyklohexandionového herbicidu**

(22) 13.06.2000

(86) PCT/GB00/02287

(87) WO 01/095722

(57) Způsob selektivní kontroly nežádoucí vegetace v polních plodinách, který zahrnuje postemergentní aplikaci herbicidně účinného množství kovového chelátu zvoleného z 2-(2'-nitro-4'-methylsulfonylbenzoyl)-1,3-cyklohexandionu, 2-(2'-nitro-4'-methylsulfonyloxybenzoyl)-1,3-cyklohexandionu a 2-(2'-chlor-4'-methylsulfonylbenzoyl)-1,3-cyklohexandionu, na místo výskytu nežádoucí vegetace.

(74) Čermák Karel Dr., Národní třída 32, Praha 1, 11000;

7 (51) **A 01 N 43/80, A 01 N 61/00, A 01 N 43/56, A 01 N 43/08, A 01 N 41/10**(21) **2002-4140**

(71) BAYER CROPSCIENCE GMBH, Frankfurt, DE;

(72) Krause Hans-Peter, Hofheim, DE;

Kocur Jean, Hofheim, DE;

Martinez de Una Julio, Liederbach, DE;

Bickers Udo, Wietmarschen, DE;

Hacker Erwin, Hochheim, DE;

Schnabel Gerhard, Elsenfeld, DE;

(54) **Herbicidní prostředek, jeho použití a způsob hubení škodlivých rostlin**

(22) 08.06.2001

(32) 19.06.2000

(31) 2000/10029165

(33) DE

(86) PCT/EP01/06514

(87) WO 01/097614

(57) Herbicidní prostředky obsahující jednu nebo více sloučenin obecného vzorce I, a jeden nebo více tenzidů obsahujících jako strukturální prvek alespoň 10, výhodně 10 až 200 alkylenoxidových jednotek, které jsou obzvláště vhodné pro použití proti škodlivým rostlinám v kulturách užitkových rostlin.

(74) Všetečka Miloš JUDr., Hálkova 2, Praha 2, 12000;

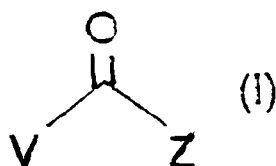
7 (51) **A 01 N 43/824, A 01 N 43/836, A 01 N 43/82**(21) **2002-3822**

(71) BAYER CROPSCIENCE AG, Monheim, DE;

(72) Feucht Dieter, Monheim, DE;

Dahmen Peter, Neuss, DE;

Drewes Mark Wilhelm, Langenfeld, DE;

Pontzen Rolf, Leichlingen, DE;

Kremer Mathias, Burscheid, DE;

(54) **Selektivní herbicidy na bázi heteroaryloxyacetamidů**

(22) 09.05.2001

(32) 22.05.2000, 24.08.2000

(31) 2000/10025306, 2000/10041619

(33) DE, DE

(86) PCT/EP01/05242

(87) WO 01/089301

(57) Nové herbicidní synergické kombinace účinných látek, které jsou tvořeny heteroaryloxyacetamidem obecného

vzorce I jednou nebo více známými herbicidními sloučeninami nebo/a protekčními činidly, a které mohou být obzvláště účinně použity pro selektivní kontrolu plevelů v různých kulturách užitkových rostlin. Na jeden hmotností díl účinné látky obecného vzorce I připadá 0,01 až 1000 hmotn. dílů účinné látky nebo účinných látek z druhé skupiny herbicidů.

(74) Všetečka Miloš JUDr., Hálkova 2, Praha 2, 12000;

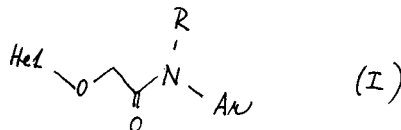
7 (51) **A 01 N 47/36, A 01 N 25/30**(21) **2002-4139**

(71) BAYER CROPSCIENCE GMBH, Frankfurt, DE;

(72) Würtz Jochen, Bingen am Rhein, DE;

Kocur Jean, Hofheim, DE;

Krause Hans-Peter, Hofheim, DE;

Martinez de Una Julio, Liederbach, DE;

Haase Detlev, Frankfurt, DE;

Bickers Udo, Wietmarschen, DE;

Schnabel Gerhard, Elsenfeld, DE;

(54) **Herbicidní prostředek a způsob hubení škodlivých rostlin**

(22) 06.06.2001

(32) 19.06.2000

(31) 2000/10029169

(33) DE

(86) PCT/EP01/06417

(87) WO 01/097615

(57) Herbicidní prostředky obsahující A jednu nebo více sulfonylmočoviny obecného vzorce I a/nebo jejich soli, a B jeden nebo více tenzidů obsahujících jako strukturální prvek alespoň 10 alkylenoxidových jednotek, které jsou obzvláště vhodné pro použití proti škodlivým rostlinám v kulturách užitkových rostlin. Výhodně obsahuje prostředek jako komponentu B jeden nebo více tenzidů obecného vzorce II.

(74) Všetečka Miloš JUDr., Hálkova 2, Praha 2, 12000;

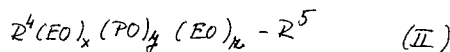
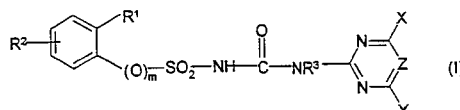
7 (51) **A 01 N 63/04, A 01 N 25/04**(21) **2001-3072**

(71) VESELÝ Dáša Doc. Ing. DrSc., Praha, CZ;

(72) Veselý Dáša Doc. Ing. DrSc., Praha, CZ;

(54) **Pythium oligandrum, induktor rezistence k listovým chorobám**

(22) 24.08.2001

(57) Prostředek pro indukci rezistence k listovým chorobám rostlin má svůj základ ve specifických izolátech půdního houbového organismu Pythium oligandrum ve formě vytrvalých výtrusů, oospór, které mají schopnost indukovat rezistenci k chorobám nadzemních částí rostlin u zemědělských a lesních kultur. Prostředek obsahuje účinnou složku v kombinaci s anorganickým nosičem, přičemž anorganický podíl nebo jeho část tvoří oxid křemičitý a/nebo jiná přírodní či syntetická pŕidla.

- 7 (51) **A 23 D 7/00**  
 (21) **2002-3887**  
 (71) UNILEVER N.V., Rotterdam, NL;  
 (72) Agerof Wim, Vlaardingen, NL;  
 Bakker Marinus Adriaan E., Vlaardingen, NL;  
 Vreeker Robert, Vlaardingen, NL;
- (54) **Emulse**  
 (22) 25.04.2001  
 (32) 26.05.2000  
 (31) 2000/00201883  
 (33) EP  
 (86) PCT/EP01/04672  
 (87) WO 01/091570  
 (57) Emulse obsahuje spojitou tukovou fázi v množství od 50 do 85 % hmotnostních vzhledem k celkovému výrobku, rozptýlenou vodnou fází obsahující želirovací činidlo a emulgační systém, zahrnující stabilizační emulgátor a destabilizační emulgátor. Vodná fáze je přítomna ve formě sítě vločkových vodných kapének.
- (74) Korejzová Zdeňka JUDr., Spálená 29, Praha 1, 11000;
- 7 (51) **A 23 D 7/00, A 23 L 1/0534**  
 (21) **2002-4190**  
 (71) UNILEVER N.V., Rotterdam, NL;  
 (72) Coote Elisabeth, Fife, GB;  
 Farrer Donald Bernard, Bedford, GB;  
 Finlayson Roger Morley, Vlaardingen, NL;  
 Foster Timothy John, Bedford, GB;  
 Russell Alison Louise, Bedford, GB;
- (54) **Tekutý nebo pastovitý prostředek**  
 (22) 14.06.2001  
 (32) 26.06.2000  
 (31) 2000/00305381  
 (33) EP  
 (86) PCT/EP01/06757  
 (87) WO 02/000030  
 (57) Prostředek obsahuje emulgátor, za studena hydratující a viskozitu zvyšující činidlo a volitelně tuk a bílkovinu, přičemž tento prostředek je vhodný pro použití k výrobě emulze oleje ve vodě.
- (74) Korejzová Zdeňka JUDr., Spálená 29, Praha 1, 11000;
- 7 (51) **A 23 J 1/14, A 23 K 1/14, A 23 K 1/18**  
 (21) **2002-3747**  
 (71) UNIVERSITY OF SASKATCHEWAN TECHNOLOGIES INC., Saskatoon, CA;  
 (72) Maenz David D., Saskatoon, CA;  
 Newkirk Rex W., Saskatoon, CA;  
 Classen Henry L., Saskatoon, CA;  
 Tyler Robert T., Saskatoon, CA;
- (54) **Frakcionace a zpracování šrotu olejnatých semen**  
 (22) 14.05.2001  
 (32) 15.05.2000  
 (31) 2000/204120  
 (33) US  
 (86) PCT/CA01/00693  
 (87) WO 01/087083  
 (57) Způsob vodné extrakce, frakcionace a enzymatického působení na materiály z olejnatých semen za tvorby hodnotných produktů, bez vzniku významných množství vedlejších produktů s nízkou hodnotou nebo odpadních proudů. Frakcionačním způsobem vzniká bílkovinová-vlákninová krmivová složka pro použití zejména pro přežvýkavce a druhá frakce s vysokým obsahem bílkoviny, jež je zbavená fytátů. Frakce zbavená fytátů a s vysokým obsahem bílkoviny má pro různé druhy živočichů hodnotu jako krmivová složka.
- (74) PATENTSERVIS PRAHA a.s., Jivenská 1, Praha 4, 14000;

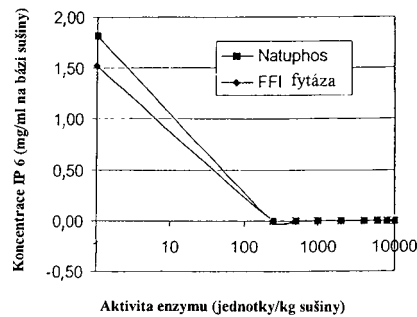

- 7 (51) **A 23 L 1/22, A 23 L 1/27, A 23 P 1/08, A 23 D 7/00**  
 (21) **2002-4188**  
 (71) UNILEVER N.V., Rotterdam, NL;  
 (72) Cornelissen Johannes Mattheus, Crawley, GB;  
 Van Den Enden Peter, Vlaardingen, NL;  
 Van Oosten Cornelis Willem, Vlaardingen, NL;
- (54) **Emulze, podporující hnědnutí potravin**  
 (22) 12.06.2001  
 (32) 20.06.2000  
 (31) 2000/00305234  
 (33) EP  
 (86) PCT/EP01/06638  
 (87) WO 01/097625  
 (57) Sprejově rozprašovatelný prostředek podporující hnědnutí, který při nanesení na potraviny poskytuje účinek zhnědnutí a volitelně i přichucení povrchu substrátu, na který byl nanesen. Toho je dosaženo emulzí oleje ve vodě, obsahující činidlo podporující hnědnutí a emulgátor.
- (74) Korejzová Zdeňka JUDr., Spálená 29, Praha 1, 11000;
- 7 (51) **A 41 D 27/28**  
 (21) **2002-2633**  
 (71) GEOX S. P. A., Montebelluna (Treviso), IT;  
 (72) Plegato Moretti Mario, Crocetta del Montello, IT;
- (54) **Ventilační oděvní prvek**  
 (22) 15.01.2001  
 (32) 31.01.2000  
 (31) 2000PD/000026  
 (33) IT  
 (86) PCT/EP01/00401  
 (87) WO 01/056416  
 (57) Oděvní prvek, jako jsou kabáty, saka, bundy apod., zahrnuje distanční prvky (11), které jsou uspořádány alespoň na vnitřní části nárameníků (12) tak, aby vytvářely meziprostor (13) mezi rameny uživatele a tkaninou, z níž je oděvní prvek vyroben. dále oděvní prvek zahrnuje prvky (16) pro ventilaci teplého vzduchu, vytvářeného tělem uživatele, který vystoupá do meziprostoru (13).
- (74) Kalenský Petr JUDr., Hájkova 2, Praha 2, 12000;

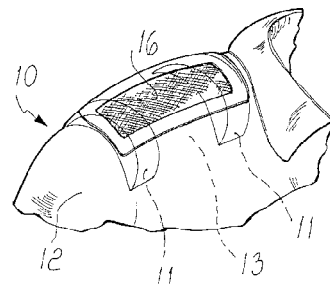

- 7 (51) **A 43 C 15/18, A 43 C 15/06, A 43 C 15/02, A 43 C 15/00, A 63 B 29/00**  
 (21) **2002-2890**  
 (71) ZEDEL, Crolles, FR;  
 (72) Petzl Paul, Barraux, FR;  
 Maurice Alain, Meylan, FR;

- (54) **Ledovcová mačka pro horolezectví opatřená upínacím mechanismem s postranní funkční pákou**  
 (22) 26.08.2002  
 (32) 27.08.2001  
 (31) 2001/0111140  
 (33) FR  
 (57) Ledovcová mačka pro horolezectví obsahuje kovovou výztuž (12) s kotvícími zuby (14) a upínacím mechanismem (30) pro vzájemné spojení výztuže (12) a podrážky (16) boty přes první upínací prvek (20) a druhý upínací prvek (26) umístěné vpředu, resp. vzadu, na výztuži (12). Upínací mechanismus (30) obsahuje postranní funkční páku (32) a prostředky pro umístění konce (50) prvního upínacího prvku (20) a druhého upínacího prvku (26), aby se vytvořil kolenný kloub pro zajištění nebo odjistění ledovcové mačky na podrážce (16) podél výkyvného směru pásky (32).  
 (74) Kalenský Petr JUDr., Hálkova 2, Praha 2, 12000;

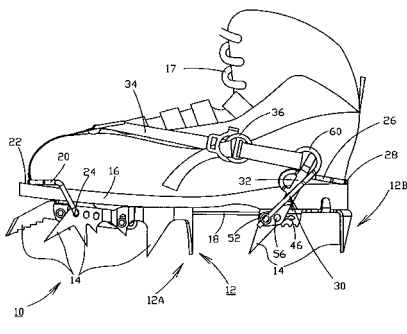

7 (51) **A 46 B 11/00, A 46 B 11/02**

- (21) **2001-2934**  
 (71) BUCHTA Vít, Předklášteří, CZ;  
 (72) Buchta Vít, Předklášteří, CZ;  
 (54) **Zubní kartáček se zásobníkem čistícího média**  
 (22) 14.08.2001  
 (57) Zubní kartáček je tvořen jednak nástavcem (1), který je na jednom konci opatřen hlavou (2) se štětkami (3) a na opačném konci je upraven pro spojení se zásobníkem (4) čistícího média a ve kterém je vytvořen podélný průchozí kanálek (6) s nejméně jedním výstupním otvorem (7) v hlavě (2), a jednak zásobníkem (4) čistícího média, v jehož dutině (9) je suvně uložen píst (10) spojený s ovládacím mechanismem a opatřený stabilizačními prvky polohy pístu (10) vůči obalu (8) zásobníku (4). Ovládací mechanismus tvoří ohebný spojovací prostředek (15) konstantní délky, který je jedním koncem spojen s pístem (10) a/nebo se stabilizačními prvky polohy pístu (10), prochází štěrbinou (16) vytvořenou v obalu (8) zásobníku (4) a druhým koncem je spojen s ovladačem (17) pro vytlačování čistícího média ke štětkám (3), přičemž ovladač (17) je uspořádán axiálně posuvně na obalu (8) zásobníku (4). Obal (8) zásobníku (4) je vytvořen jako jedno těleso nebo je tvořen pláštěm (19), který je uzavřen víčkem (20). Ohebný spojovací prostředek (15) je na povrchu zásobníku (4) uložen ve vodičích lyžínách (21) pevně spojených s obalem (8) nebo je veden ve vodičí drážce (22) vytvořené v obalu (8).  
 (74) Jandová Marie Ing., Nerudova 1095, Kuřim, 66434;

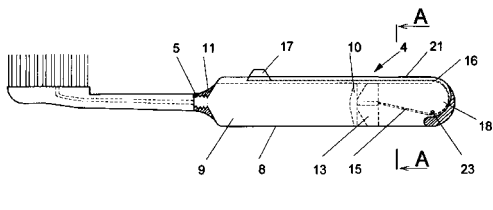

7 (51) **A 47 C 7/56**

- (21) **2001-3113**  
 (71) TUSCULUM A. S., Rousínov, CZ;

- (72) Holouš Zdeněk Ing., Rousínov, CZ;  
 (54) **Sedací nábytek přeměnitelný na lůžko**  
 (22) 29.08.2001  
 (57) Řešení se týká sedacího nábytku, sestávajícího ze základního dílu a z alespoň jedné výsuvné části, přeměnitelného na lůžko vysunutím výsuvné nebo výsuvných částí, jež jsou opatřeny alespoň dvěma kloubovými sklápěcími mechanismy a aretací přeměnou vzniklé funkčně nové sestavy. Kloubový sklápěcí mechanismus tvoří základní deska připevněná na boční díl výsuvné části, na které je kloubově upevněna sklopná noha (a) udržovaná ve funkční poloze tažnou, točnou, nebo zkrutnou stavěcí pružinou (b) zařizovanou v otevřené poloze aretací tvořenou táhlem nebo kulisou (c) a zarážkou (e) odjistitelnou při pohybu výsuvné části vzad zarážkou (2) na základní části, kloubem nebo čepem otočně spojenou se sklopnou nohou (a) a fixovatelnou pomocnou tažnou pružinou (d).  
 (74) Šimek Miroslav Ing., Plovdivská 2, Brno 16, 61600;

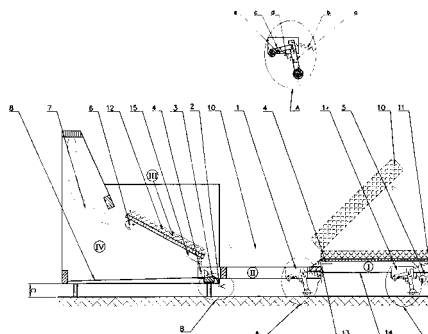

7 (51) **A 47 H 23/01, A 47 H 23/00**

- (21) **2001-3305**  
 (71) BANDEX VERWALTUNGS-GMBH, Sulz-Röthis, AT;  
 (72) Boyle Ross, Davenham, GB;  
 (54) **Souprava pro zatížení záclon**  
 (22) 13.09.2001  
 (57) Souprava pro zatížení záclon nebo závěsů, tvořená řadou propojených závaží (4), upravených v intervalech v trubici (1), přičemž trubice (1) je vytlačovaná plastová trubice. Součástí řešení tvoří také způsob výroby této soupravy, který spočívá v tom, že se trubice (1) vytváří kontinuálním vytlačováním kolem závaží (4).  
 (74) Korejzová Zdeňka JUDr., Spálená 29, Praha 1, 11000;



7 (51) **A 47 K 4/00**

- (21) **2002-3645**  
 (71) MEDITERRANEAN LICENCING COMPANY S.A.R.L., Tunis, TN;  
 (72) Fisher Alessandra Daphne, Firenze, IT;  
 Fisher Laura Micol, Firenze, IT;  
 (54) **Konstrukce pro před-sestavenou koupelnu a způsob instalace koupelny**  
 (22) 07.05.2001  
 (32) 05.05.2000  
 (31) 2000/00830335  
 (33) EP  
 (86) PCT/EP01/05125  
 (87) WO 01/084999  
 (57) Konstrukce pro před-sestavenou koupelnu pro instalaci v koupelnové místnosti, která zahrnuje množství obkladových panelů vytvořených na míru pro kontinuální



obložení alespoň části stěn a podlahy místnosti, a množství sanitárních součástí, z nichž každá je předem disponována s její vlastní samonosnou konstrukcí a s jejím vlastním rozvodem trubek připraveným pro vzájemné propojení a pro spojení s vodovodními rozvody místnosti tak, aby se uzavřel vodovodní okruh koupelny.

- (74) Korejzová Zdeňka JUDr., Spálená 29, Praha 1, 11000;

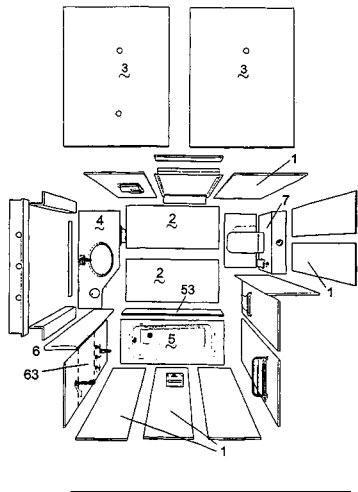

- 7 (51) **A 47 L 23/22**

(21) **2001-3957**

(71) TECH MATS LLC., Roanoke, VA, US;

(72) Blum Ronald D., Roanoke, VA, US;  
Duston Dwight P., Laguna Niguel, CA, US;  
Blum Bradley J., Roanoke, VA, US;

(54) **Podlahová rohož**

(22) 02.05.2000

(32) 04.05.1999, 15.10.1999, 19.04.2000

(31) 1999/304051, 1999/418752, 2000/553234

(33) US, US, US

(86) PCT/US00/11772

(87) WO 00/065980

(57) Podlahová rohož (100) obsahuje čisticí část (300), přičemž může rovněž obsahovat složku pro rozptylování vody, složku pro pohlcování vody, odpruženou složku, na zakázku provedený grafický obrazec, průhlednou čisticí část, lepkavou povrchovou plochu na čisticí části, antibakteriální prostředek, protiplísňový prostředek a vonnou látku. Čisticí část (300) může být stíratelná, přičemž může obsahovat množinu čisticích opětovně využitelných vrstev (301 až 305). Pokud je podlahová rohož (100) opatřena lepkavou povrchovou plochou, může být s touto lepkavou povrchovou plochou sdružen protiskluzový prvek pro zabránění uklouznutí na případně vlhké lepkavé povrchové ploše. Podlahová rohož může být opatřena snímacím zařízením (700) pro napomáhání uživateli při stanovení, kdy je nutno podlahovou rohož (100) vyčistit.

- (74) Čermák Karel Dr., Národní třída 32, Praha 1, 11000;

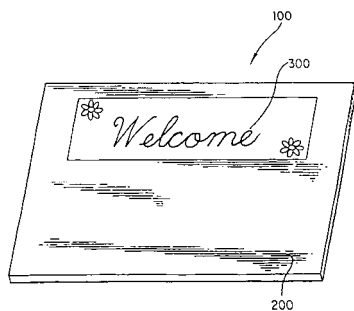

- 7 (51) **A 61 C 15/04, A 41 B 15/00**

(21) **2001-3112**

(71) JANKOVCOVÁ Marie Ing., Praha, CZ;

BENDA Karel Dr., Praha, CZ;

(72) Jankovcová Marie Ing., Praha, CZ;

Benda Karel Dr., Praha, CZ;

(54) **Prostředek pro hygienu zubů, dutiny ústní a rukou na cestách**

(22) 28.08.2001

(57) Prostředek pro hygienu zubů, dutiny ústní a rukou na cestách řeší problém hygieny zubů, mezizubních prostorů, dutiny ústní a rukou po jídle mimo domov a všude na cestách tam, kde schází voda, mýdlo a čistý ručník. Představuje společné balení dentálního vlákna s očištěnými kapesníčky v jednom malém, tenkém, lehkém, měkkém, ohebném a tělu a oděvu nepřekážejícímu balení, které může být bez problému téměř vždy, při jakékoliv příležitosti po ruce. Jak dentální vlákno, tak očištěné kapesníčky, suché nebo vlhké, jsou zhotoveny z různých materiálů a zkvalitněny různými přísadami.

- 7 (51) **A 61 F 2/00**

(21) **2002-3655**

(71) ANGIOLOGICA B. M. S. R. L., S. Martino

Siccomario, IT;

(72) Zotti Gian Carlo, Napoli, IT;

Mancuso Massimo, Napoli, IT;

(54) **Anatomická dvouvrstvá síťka pro chirurgické účely**

(22) 05.05.2001

(32) 05.05.2001, 05.05.2000

(31) 2001IB/0101301, 2000MI/000982

(33) WO, IT

(86) PCT/IB01/01301

(87) WO 01/085058

(57) Řešení se týká anatomické dvouvrstvé síťky (1) pro chirurgické účely zhotovené z jednovláknového polypropylenu (PPL), chirurgické kvality a s řízenou tvarovou rovinnou pamětí (CM), skládající se z horní a dolní vrstvy, s oběma vrstvami (1', 1''), svařenými po téměř celé délce jejich okrajů (p), které jsou hladké, lesklé a bez ořepů. Vrstvy (1', 1'') obsahují shodné soustředné otvory (2', 2'') pro průchod semenného provazce, dvě radiální vybrání (3', 3'') vycházejících od soustředných otvorů (2', 2'') a tvořících úhel ( $\omega$ ) mezi 90° a 120°. Oblast okrajů (q) mezi vybráními (3', 3'') není spojena a je volná, takže vytváří horní a dolní chlopně (5', 5''), které mohou být snadno ohnuty.

- (74) Jíra Vladimír, Kovanecká 2112/18, Praha 9, 19000;

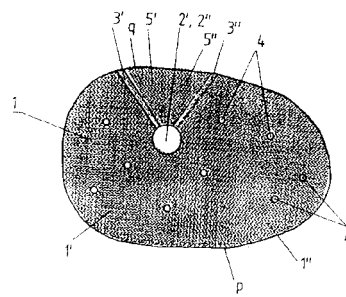

- 7 (51) **A 61 F 2/16, A 61 B 3/107, G 02 C 7/02**

(21) **2002-3851**

(71) PHARMACIA GRONINGEN B.V., Groningen, NL;

(72) Norrby Sverker, Leek, NL;

Artal Pablo, Murcia, ES;

Piers Patricia Ann, Groningen, NL;

Van Der Moeren Marrie, Engelbert, NL;

(54) **Způsob navrhování intraokulární čočky pro snížení aberací oka**

(22) 23.05.2001

(32) 23.05.2000, 22.12.2000

(31) 2000/0001925, 2000/0004830

- (33) SE, SE  
 (86) PCT/EP01/06041  
 (87) WO 01/089424  
 (57) Vynález popisuje způsoby získávání oční čočky pro snížení aberací oka zahrnující kroky charakterizace alespoň jednoho povrchu rohovky jako matematického modelu, výpočtu výsledných aberací uvedeného povrchu rohovky využitím matematického modelu a volby lámavosti intraokulární čočky. Z této informace se modeluje oční čočka takže vlnoplocha vycházející z optického systému zahrnujícího čočku a model rohovky získá snížené aberace oka. Také jsou popsány oční čočky pro snížení aberací oka.  
 (74) Zelený Pavel JUDr., Hálkova 2, Praha 2, 12000;

7 (51) **A 61 F 2/24**

- (21) **2002-3821**  
 (71) BIORING S. A., Lonay, CH;  
 KALANGOS Afksendiyos, Geneve, CH;  
 (72) Kalangos Afksendiyos, Geneve, CH;  
 Andrieu Raymong, Yens, CH;  
 Le Goff Philippe, Le Mont Sur Lausanne, CH;  
 (54) **Zařízení pro zužování a/nebo zesilování otvorů srdečních chlopní**

- (22) 07.11.2000  
 (32) 25.05.2000  
 (31) 2000IB/0000707  
 (33) WO  
 (86) PCT/IB00/01605  
 (87) WO 01/089426  
 (57) Zařízení pro zužování a/nebo vyztužování otvorů srdečních chlopní obsahuje tlustou poutkovou svorku (1) z resorbovatelného materiálu, biologicky absorbovatelného nebo rozložitelného, ohebnou a zakřivenou, pevně spojenou na jednom z jejích konců s nejméně jednou tenkou nití (3), jejíž konec je upevněn k zakřivené jehle (4). Níť (3) je uspořádána tak, že dovoluje vyvíjet podélný tah na tlustou poutkovou svorku (1) ve směru osy této tlusté poutkové svorky (1). Zakřivení jehly (4) je v podstatě stejné jako zakřivení poutkové svorky (1) a toto zakřivení odpovídá v podstatě zakřivení chlopněvého otvoru, který se má opatřovat poutkovou svorkou (1). Řešení se dále týká způsobu opravy chlopněvého otvoru pomocí uvedeného zařízení.  
 (74) Všečetka Miloš JUDr., Hálkova 2, Praha 2, 12000;

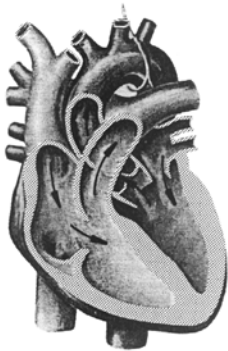
7 (51) **A 61 F 2/28**

- (21) **2002-4159**  
 (71) UNIVERSITY COLLEGE LONDON, London, GB;  
 (72) Blunn Gordon, Sandy, GB;  
 Cobb Justin, London, GB;  
 Goodship Allen, Wheathamstead, GB;  
 Unwin Paul, Radlett, GB;  
 (54) **Protéza procházející kůží**  
 (22) 22.06.2001  
 (32) 23.06.2000  
 (31) 2000/0015479  
 (33) GB  
 (86) PCT/GB01/02771

- (87) WO 01/097718  
 (57) Protéza obsahuje první složku (1) vytvořenou pro implantaci do kosti, dále druhou složku (4), určenou pro umístění mezi kost a kůži a třetí složku (5) určenou pro umístění vně kožního povrchu. Druhá složka (4) je opatřena úpravou pro stimulaci proliferace fibroblastických buněk a upevnění epitelových buněk. Třetí složka (5) je určena pro umístění vně kožního povrchu a má nízkou povrchovou energii pro zábranu bakteriální adheze.  
 (74) PATENTSERVIS PRAHA a.s., Jivenská 1, Praha 4, 14000;

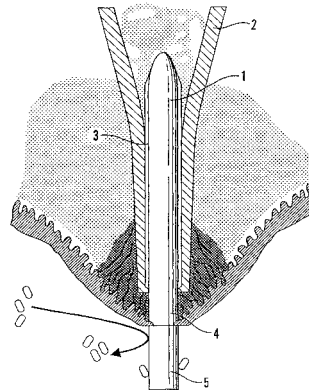
7 (51) **A 61 F 2/34**

- (21) **2002-3908**  
 (71) UNIVERSITY COLLEGE LONDON, London, GB;  
 (72) Blunn Gordon William, Royston, GB;  
 Muirhead-All-Wood Sarah Kathryn, London, GB;  
 (54) **Protéza pro náhradu kyčelního kloubu**  
 (22) 26.06.2001  
 (32) 28.06.2000  
 (31) 2000/0015855  
 (33) GB  
 (86) PCT/GB01/02863  
 (87) WO 02/000140  
 (57) Protéza pro náhradu kyčelního kloubu obsahuje dřík (4), hlavici stehenní kosti (5) a acetabulární pouzdro (1) s polyetylenovou vložkou (3), přičemž došlo k opotřebení nebo poškození vložky (3). Postup spočívá v odstranění vložky (3) a jejím nahrazení vložkou s tvrdým povrchem (6), přičemž tato vložka s tvrdým povrchem se připevní k acetabulárnímu pouzdru (1). Vložka s tvrdým povrchem (6) je tvarově uzpůsobena hlavici stehenní kosti (5). Postup se provádí tak, že při něm nedochází k porušení fixace dříku ani acetabulárního pouzdra (1).  
 (74) PATENTSERVIS PRAHA a.s., Jivenská 1, Praha 4, 14000;

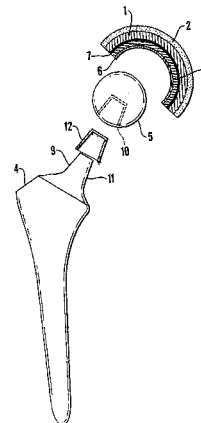

- 7 (51) **A 61 F 13/15**  
 (21) **2002-547**  
 (71) JOHNSON & JOHNSON INC., Montreal, CA;  
 (72) Lariviere Christiane, Montreal, CA;  
 Mohmad Roya, Montreal, CA;  
 Murji Zulfikar, Verdun, CA;  
 Mongeau Sylvain, Mascouche, CA;  
 (54) **Hygienická absorpční vložka**  
 (22) 16.08.2000  
 (32) 16.08.1999  
 (31) 1999/2280396  
 (33) CA  
 (86) PCT/CA00/00936  
 (87) WO 01/012118  
 (57) Vynález řeší hygienickou vložku (20) mající vrstvenou strukturu, která zahrnuje pro tekutinu propustnou krycí vrstvu (42) orientovanou k tělu uživatele, první absorpční vrstvu (46) neboli přenosovou vrstvu, propustnou pro tekutiny a přiléhající k první krycí vrstvě (42), a druhou absorpční vrstvu (48) neboli absorpční jádro, která přiléhá k první absorpční vrstvě (46) a společně s ní tvoří absorpční systém (44). První absorpční vrstva (46) je určena pro získávání tekutiny uložené na krycí vrstvu (42) a pro přenos této tekutiny do druhé absorpční vrstvy (48). Vložka má tloušťku, která je v suchém stavu menší nebo rovna 5 mm, a dobu penetrace kratší než 15 sekund.  
 (74) Čermák Karel Dr., Národní třída 32, Praha 1, 11000;

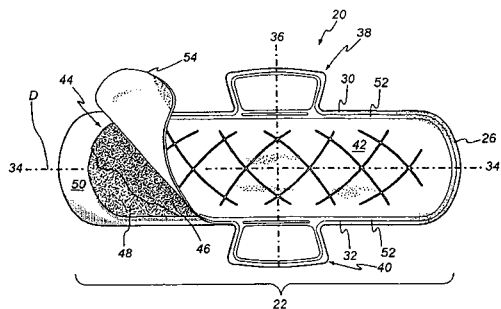

- 7 (51) **A 61 F 13/15**  
 (21) **2002-548**  
 (71) JOHNSON & JOHNSON INC., Montreal, CA;  
 (72) Brisebois Henri, Lachenaie, CA;  
 Lariviere Christiane, Montreal, CA;  
 Mohmad Roya, Montreal, CA;  
 (54) **Hygienická vložka vykazující vysokou úroveň stability**  
 (22) 16.08.2000  
 (32) 16.08.1999  
 (31) 1999/2280389  
 (33) CA  
 (86) PCT/CA00/00935  
 (87) WO 01/012117  
 (57) Vynález řeší hygienickou vložku (20) mající vrstvenou strukturu, která zahrnuje pro tekutinu propustnou krycí vrstvu (42) orientovanou k tělu uživatele, první absorpční vrstvu (46) neboli přenosovou vrstvu, propustnou pro tekutiny a přiléhající k první krycí vrstvě (42), a druhou absorpční vrstvu (48) neboli absorpční jádro, která přiléhá k první absorpční vrstvě (46) a společně s ní tvoří absorpční systém (44). První absorpční vrstva (46) je určena pro získávání tekutiny uložené na krycí vrstvu (42) a pro přenos této tekutiny do druhé absorpční vrstvy (48). Vložka má tloušťku, která je v suchém stavu menší nebo rovna 5 mm, je vysoce absorpční a vykazuje srovnatelně vysokou boční tuhost i v nasyceném stavu. Tato vysoká boční tuhost v nasyceném stavu poskytuje vlhké hygienické vložce výbornou stabilitu za současného snižování pravděpodobnosti nekontrolovatelné deformace, známé jako shrnutí, vznikající působením bočních tlakových sil, které jsou proti vložce vyvíjeny stehny

uživatelky.

- (74) Čermák Karel Dr., Národní třída 32, Praha 1, 11000;

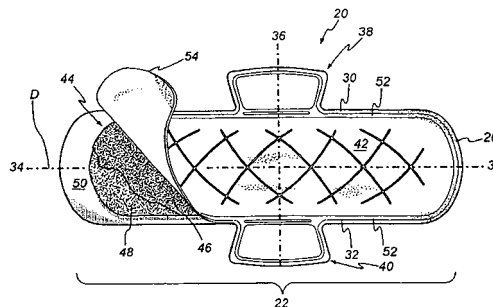

- 7 (51) **A 61 F 13/15**  
 (21) **2002-1120**  
 (71) JOHNSON & JOHNSON INC., Montreal, CA;  
 (72) Simard Jean-Sebastian, St. Eustache, CA;  
 Brisebois Henri, Lachenaie, CA;  
 (54) **Hygienický absorpční prostředek mající obrubový lem odolný proti roztržení**  
 (22) 28.03.2002  
 (32) 30.03.2001  
 (31) 2001/823040  
 (33) US  
 (57) Řešení se týká hygienického absorpčního prostředku jakým je hygienická vložka (20), nebo inkontinenční vložka mající krycí vrstvu, která je propustná pro tekutiny, absorpční systém a pro tekutiny nepropustnou ochrannou vrstvu pro tekutiny nepropustnou ochrannou vrstvu pod absorpčním systémem, jejímž účelem je zabránit úniku shromážděné tekutiny z vložky. Pro tekutiny propustná vrstva je spojena s pro tekutiny nepropustnou vrstvou a vytváří obrubový lem (50) uzavírající absorpční systém. Obrubový lem (50) obsahuje dvě zóny, jmenovitě první zónu (100) a druhou zónu (102), které jsou odděleny běžnou hranicí (108), přičemž každá z těchto vykazuje rozdílné mechanické vlastnosti. První zóna (100), která je umístěna blíže k vnějšímu okraji (106) obrubového lemu (50), je více odolnější vůči stříhovým silám než druhá zóna (102), která je umístěna blíže k vnitřnímu okraji (110) obrubového lemu. Toto uspořádání snižuje pravděpodobnost odtržení obrubového lemu (50) při používání hygienického absorpčního prostředku.  
 (74) Čermák Karel Dr., Národní třída 32, Praha 1, 11000;

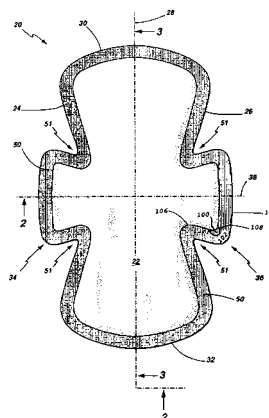

- 7 (51) **A 61 F 13/15**  
 (21) **2002-1121**  
 (71) MCNEIL-PPC, INC., Skillman, NJ, US;  
 (72) Glasgow Tara, New Hope, PA, US;  
 Rose Kendra S., Chicago, IL, US;  
 Mancuso Michele, Somerville, NJ, US;  
 (54) **Dynamicky přizpůsobitelná komplexní hygienická vložka**  
 (22) 28.03.2002

- (32) 30.03.2001  
 (31) 2001/823044  
 (33) US  
 (57) Komplexní hygienická vložka (10) obsahuje vrchní primární absorpční prvek (20) a spodní sekundární absorpční prvek (30), které jsou za účelem vytvoření celistvé struktury vzájemně spojeny. Primární absorpční prvek (20) obsahuje absorpční jádro (29) a pro tekutiny propustnou vrchní vrstvu (21), umístěnou na absorpčním jádru (29). Sekundární absorpční prvek (30) obsahuje pro tekutiny propustnou vrchní vrstvu (31), pro tekutiny nepropustnou ochrannou vrstvu (32), která je připojena k vrchní vrstvě (31), a absorpční prvek (33) umístěný mezi vrchní vrstvou (31) a ochrannou vrstvou (32). Primární absorpční prvek (20) je v centrální oblasti vložky alespoň část své délky umístěn prostorově odděleně od sekundárního absorpčního prvku (30).  
 (74) Čermák Karel Dr., Národní třída 32, Praha 1, 11000;

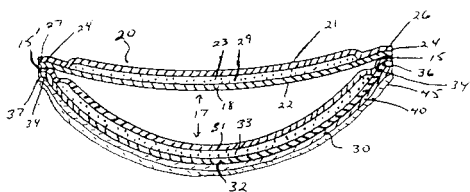

- 7 (51) **A 61 H 33/00**  
 (21) **2002-3838**  
 (71) HANSGROHE AG, Schiltach, DE;  
 (72) Gross Jürgen, Ortenberg, DE;  
 (54) **Sanitární zařízení**  
 (22) 28.02.2002  
 (32) 22.03.2001  
 (31) 2001/10114356  
 (33) DE  
 (86) PCT/EP02/02158  
 (87) WO 02/076372  
 (57) Řešení se týká sanitárního zařízení s alespoň jednou instalovanou vodní tryskou (16) výhodně sprchovou tryskou, které má čelní stěnu (12) s přední stranou (19) přivrácenou k uživateli, ve které je vytvořen alespoň jeden otvor (15) tvořící s přední stranou (19) přední hranu (20), ve kterém je vždy připevněna vodní tryska (16) k úchytu sanitárního zařízení (11) pomocí přídržných prostředků. Přídržné prostředky fixují vodní trysku (16) za přední stranou (19) čelní stěny (12) a přední hranu (20) otvoru (15) je prostá přídržných prostředků. Toto sanitární zařízení (11) může mít úchyt, který tvoří dozadu odsazenou zadní stěnu (24).  
 (74) Čermák Karel Dr., Národní třída 32, Praha 1, 11000;

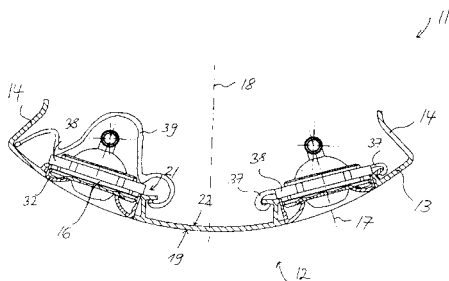

- 7 (51) **A 61 K 7/00, A 61 K 7/48, A 61 K 9/107, A 61 P 17/00**  
 (21) **2003-28**  
 (71) THE PROCTER & GAMBLE COMPANY, Cincinnati, OH, US;  
 (72) Robinson Larry Richard, Loveland, OH, US;  
 Ha Robert Bao Kim, Milford, OH, US;

- (54) **Povrchově aplikovaný prostředek pro zvýšení dodávání v oleji rozpustných účinných látek užívaných v péči o kůži do kůže, obsahující silikonový olej a silikonový elastomer, povrchově aplikovatelné emulze vody v silikonu, způsob užití prostředku k přípravě léku**  
 (22) 09.07.2001  
 (32) 10.07.2000, 29.05.2001  
 (31) 2000/613266, 2001/867235  
 (33) US, US  
 (86) PCT/US01/21602  
 (87) WO 02/003930  
 (57) Předmětem řešení jsou prostředky na bázi emulze vody v silikonu, obsahující silikonový olej, silikonový elastomer a v oleji rozpustné aktivní látky sloužící k péči o kůži, jako jsou terpenové alkoholy, fytosterol, látky aktivní proti akné, beta-hydroxykyseliny, sloučeniny vitamínu B<sub>3</sub>, retinoidy, antioxidanty/odstraňovače radikálů, chelatační činidla, flavonoidy, protizánětlivé látky, látky působící proti celulitidě, povrchově aplikovatelná anestetika a jejich směsi. Dále je předmětem řešení použití uvedených prostředků pro výrobu léčiva k regulaci stavu kůže.  
 (74) PATENTSERVIS PRAHA a.s., Jivenská 1, Praha 4, 14000;

- 7 (51) **A 61 K 7/15, A 61 K 7/50**  
 (21) **2002-3453**  
 (71) UNILEVER NV, Rotterdam, NL;  
 (72) Gott Robert Edward, Trumbull, CT, US;  
 Macedo Filomena Augusta, Trumbull, CT, US;  
 Slavtcheff Craig Stephen, Trumbull, CT, US;  
 Lunsman Walter Joseph, Ringoes, CT, US;  
 (54) **Mycí prostředek**  
 (22) 04.04.2001  
 (32) 17.04.2000  
 (31) 2000/197480  
 (33) US  
 (86) PCT/EP01/03836  
 (87) WO 01/078672  
 (57) Řešení se týká v podstatě suchého mycího prostředku pro jedno použití, vykazujícího přizpůsobivost při zvlhčení. Tento prostředek obsahuje pěnovou povrchově aktivní látku. Volitelně obsahuje substrát, zahrnující děrovanou textilii. Uvedený prostředek má s výhodou specifický koeficient objemu pěny.  
 (74) Korejzová Zdeňka JUDr., Spálená 29, Praha 1, 11000;

- 7 (51) **A 61 K 7/42, A 61 K 7/48**  
 (21) **2002-3832**  
 (71) THE PROCTER & GAMBLE COMPANY, Cincinnati, OH, US;  
 (72) Bell Michael David, Cowthorne, GB;  
 Elliot Russell Philip, Egham, GB;  
 (54) **Zvlhčující a před sluncem chránící prostředky obsahující organické částice**  
 (22) 14.05.2001  
 (32) 23.05.2000, 22.09.2000, 05.10.2000  
 (31) 2000/0012565, 2000/0023336, 2000/0024372  
 (33) GB, GB, GB  
 (86) PCT/US01/15596  
 (87) WO 01/089466  
 (57) Kosmetické prostředky k lokálnímu použití s vodnou homogenní fází ve formě pleťové vody, krému nebo gelu obsahující: i) 0,01 až 25 hmotn. % organického granulovaného materiálu se střední velikostí částic 0,5 až 30 μm; ii) více než 8 hmotn. % smáčedla vybraného z glycerolu, polyalkylenglykolu, močoviny, D nebo DL panthenolu, hexan-1,2,6-triolu, guanidinu a jeho derivátů, alkylenglykolů jako je butylenglykol nebo propylenglykol a jejich směsí; iii) 2 až 20 hmotn. % organické látky vhodné při opalování, určené k poskytnutí velkého stupně zvlhčení a ochrany proti UV záření s optimálním pocitem

- na pokožce. Výhodné jsou emulze olej ve vodě, kde granulovaný materiál je předem dispergován v organosiloxanovém oleji, aby odstranil lepkavý pocit na pokožce.
- (74) PATENTSERVIS PRAHA a.s., Jivenská 1, Praha 4, 14000;
- 7 (51) **A 61 K 7/50, C 11 D 1/04, C 11 D 9/00**  
(21) **2002-3538**  
(71) UNILEVER N.V., Rotterdam, NL;  
(72) Aronson Michael Paul, Edgewater, NJ, US;  
Nunn Charles Craig, Edgewater, NJ, US;  
Leopoldino Sergio Roberto, Vinhedo, BR;  
Chambers John George, Wirral, GB;  
Gorman Christine Patricia, Wirral, GB;  
Azri-Meehan Shana, Edgewater, NJ, US;
- (54) **Mýdlová kostka**  
(22) 10.04.2001  
(32) 26.04.2000  
(31) 2000/558810  
(33) US  
(86) PCT/EP01/04079  
(87) WO 01/080821  
(57) Vynález poskytuje kostky, obsahující mýdla mastné kyseliny, volnou mastnou kyselinu, polyalkylenglykol a specifické sole protické kyseliny (tj. sole, mající pKa1 menší než 6 a lépe menší než 5,5), které zlepšují stav pokožky, buď snížením poškození bariéry pokožky, zvýšením její hydratace a/nebo snížením viditelného vysušení. Vynález se dále týká i způsobu výroby takových mýdlových kostek.
- (74) Korejzová Zdeňka JUDr., Spálená 29, Praha 1, 11000;

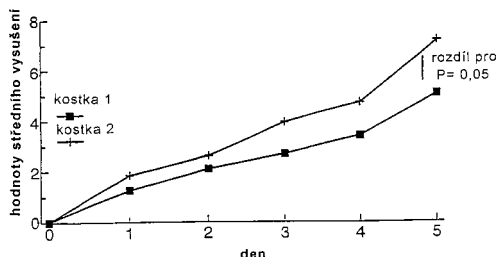

- 7 (51) **A 61 K 9/00, A 61 P 39/00, A 61 P 25/28**  
(21) **2002-1496**  
(71) 3M INNOVATIVE PROPERTIES COMPANY, Saint Paul, MN, US;  
(72) Dreyer Steve J., Saint Paul, MN, US;  
(54) **Systémy k transdermální aplikaci léčiv**  
(22) 27.10.2000  
(32) 28.10.1999, 26.10.2000  
(31) 1999/162368, 2000/697532  
(33) US, US  
(86) PCT/US00/29702  
(87) WO 01/030316  
(57) Řešení zahrnuje systémy a prostředky pro transdermální podání (R)-(Z)-1-azabicyklo[2.2.1]heptan-3-on-O-[3-(3-methoxyfenyl)-2-propynyl]oximu. uvedené systémy obsahují adhezni vrstvu tvořící zásobník léčiva a adhezni vrstvu pro styk s pokožkou, kde vrstva pro styk s pokožkou má funkci membrány řídicí rychlost. Tyto systémy rovněž zahrnují systémy obsahující léčivo ve vrstvě tvořící zásobník léčiva i ve vrstvě pro styk s pokožkou, kde mezi oběma adhezni vrstvami je vložena membrána. Výše uvedená sloučenina je muskarinový agonista a je vhodná k léčbě různých kognitivních chorob včetně Alzheimerovy choroby.
- (74) Čermák Karel Dr., Národní třída 32, Praha 1, 11000;
- 7 (51) **A 61 K 9/00, A 61 L 31/16, A 61 P 31/00**  
(21) **2002-2321**  
(71) HERAEUS KULZER GMBH & CO. KG, Hanau, DE;

- (72) Vogt Sebastian Dr., Jena, DE;  
Schnabelrauch Matthias Dr., Jena, DE;  
Kühn Klaus-Dieter Dr., Marburg, DE;
- (54) **Způsob antibiotického povlékání těles se vzájemně propojenými mikrodotinami, jakož i takto povlečená tělesa a jejich použití**  
(22) 02.07.2002  
(32) 31.08.2001, 01.02.2002  
(31) 2001/10142464, 2002/10204308  
(33) DE, DE  
(57) Řešení se týká způsobu pro antibiotickou úpravu těles se vzájemně propojenými mikrodotinami, jakož i takto povlečených těles a jejich použití. Řešení spočívá v tom, že se do mikrodotin nekovových těles vnese vodný roztok 1, který obsahuje nejméně jednu ve vodě lehce rozpustnou antibiotickou komponentu ze skupin aminoglykosidových antibiotik, tetracyklinových antibiotik, linkosamidových antibiotik a 4-cholonolových antibiotik, a vodný roztok 2, který obsahuje nejméně jednu ve vodě rozpustnou amfifilní komponentu ze skupin alkylsulfátů, alkylsulfonátů, alkylarylsulfátů, dialkylarylsulfátů, alkylarylsulfonátů, dialkylarylsulfonátů, cykloalkylsulfátů, cykloalkylsulfonátů, alkylycykloalkylsulfátů, přičemž mezi vnesením roztoků 1 a 2 se vypařením a/nebo odpařením v podstatě odstraní voda a přičemž se z komponent roztoků 1 a 2 v mikrodotinách vytvoří ve vodě málo rozpustný precipitát.
- (74) Jirotková Ivana Ing., Nad Štolou 12, Praha 7, 17000;
- 7 (51) **A 61 K 9/00, A 61 L 31/16, A 61 P 31/00**  
(21) **2002-2322**  
(71) HERAEUS KULZER GMBH & CO. KG, Hanau, DE;  
(72) Vogt Sebastian Dr., Jena, DE;  
Schnabelrauch Matthias Dr., Jena, DE;  
Kühn Klaus-Dieter Dr., Marburg, DE;
- (54) **Způsob antibiotického povlékání těles se vzájemně propojenými mikrodotinami, takto povlečená tělesa, jakož i jejich použití**  
(22) 02.07.2002  
(32) 31.08.2001, 01.02.2002  
(31) 2001/10142465, 2002/10204307  
(33) DE, DE  
(57) Řešení se týká zhotovení antibiotického povlaku těles se vzájemně propojenými mikrodotinami, takto povlečených těles, jakož i jejich použití. Při preferované formě provedení je do mikrodotin nekovových těles se vzájemně propojenými mikrodotinami, vytvořených z kolagenu nebo želatiny nebo polyesterů nebo trikalciium-fosfátu nebo hydroxyapatitu, namáčením, stříkáním nebo nakapáním vnesen homogenní roztok gentamycin-pentakis-dodecylsulfátu, gentamycin-tetrakis-dodecylsulfátu, gentamycin.pentakis-dodecylsulfonátu nebo gentamycin-tetrakis-dodecylsulfonátu, který obsahuje methanol a/nebo ethanol, N,N-dimethylformamid a/nebo dimethylsulfoxid jako rozpouštědlo a po vypaření nebo odpaření organického rozpouštědla se na povrchu mikrodotin vytvoří vrstva z gentamycin.pentakis-dodecylsulfátu, gentamycin.tetrakis-dodecylsulfátu, gentamycin.pentakis-dodecylsulfonátu nebo gentamycin.tetrakis-dodecylsulfonátu.
- (74) Jirotková Ivana Ing., Nad Štolou 12, Praha 7, 17000;
- 7 (51) **A 61 K 9/00, A 61 K 9/20, A 61 K 9/70**  
(21) **2002-3108**  
(71) WARNER-LAMBERT COMPANY, Morris Plains, NJ, US;  
(72) Bess William S., Edison, NJ, US;  
Kulkarni Neema, Randolph, NJ, US;  
Ambike Suhas H., West Hill, CA;  
Ramsay Michael Paul, Ajax, CA;
- (54) **Rychle rozpustné perorálně konzumovatelné filmy**  
(22) 23.01.2001  
(32) 23.03.2000

- (31) 2000/535005  
(33) US  
(86) PCT/US01/02192  
(87) WO 01/070194  
(57) Popisují se fyziologicky přijatelné filmy, včetně jedlých filmů. Filmy obsahují ve vodě rozpustný polymer tvořící film, jako je pullulan, a farmaceuticky aktivní činidlo s maskovanou chutí, jako je dextromethorfan. Činidlem maskujícím chuť je s výhodou sulfonová polymerní iontově výměnná pryskyřice obsahující polystyren zesítěný divinylbenzenem, jako je AMBERLITE. Popisují se také způsoby přípravy těchto filmů.  
(74) Čermák Karel Dr., Národní třída 32, Praha 1, 11000;
- 7 (51) **A 61 K 9/06, A 61 K 31/522**  
(21) **2002-3731**  
(71) EGIS GYÓGYSZERGYÁR RT., Budapešť, HU;  
(72) Clementis Györgyné, Budapešť, HU;  
(54) **Způsob přípravy sterilní masti obsahující acyklovir**  
(22) 13.06.2001  
(32) 14.06.2000  
(31) 2000/0002266  
(33) HU  
(86) PCT/HU01/00069  
(87) WO 01/095878  
(57) Řešení se týká způsobu přípravy sterilní masti, zvláště oční masti obsahující acyklovir nebo jeho adiční sůl s vhodnou kyselinou jako aktivní přísadu, aseptickou homogenizací mikronizovaného acykloviru nebo jeho adiční soli s farmaceuticky vhodnou kyselinou a sterilních nosičů masti, následným naplněním homogenní masti do sterilních nádob a jejich těsným uzavřením. V souladu se způsobem řešení se 1 hmotnostní díl acykloviru nebo farmaceuticky přijatelné adiční soli sestávající z částic s rozměrem menším než 60 µm, výhodně 20 µm, přimísí k 1 až 30 hmotnostním dílům vazelíny a/nebo kapalného parafínu a/nebo směsi pevného a kapalného parafínu, směs se hermeticky uzavře a drží 0,3 až 5 hodin při teplotě 120 až 150 °C a získaná sterilní směs se homogenizuje s další sterilní dávkou nosičů již známým aseptickým způsobem.  
(74) Guttman Michal JUDr. Ing., Nad Štolou 12, Praha 7, 17000;
- 7 (51) **A 61 K 9/10, A 61 K 31/365, A 61 P 3/04**  
(21) **2002-1276**  
(71) F. HOFFMANN-LA ROCHE AG, Basle, CH;  
(72) De Smidt Passchier Christiaan, Pamplona, ES;  
Hadvary Paul, Biel-Benken, CH;  
Lengsfeld Hans, Basle, CH;  
Rades Thomas, Dunedin, NZ;  
Steffen Hans, Liestal, CH;  
Tardio Joseph, St. Louis, FR;  
(54) **Disperzní farmaceutické přípravky obsahující inhibitory lipázy**  
(22) 11.09.2000  
(32) 13.09.1999  
(31) 1999/99118180  
(33) EP  
(86) PCT/EP00/08858  
(87) WO 01/019340  
(57) Řešení se týká farmaceutických přípravků obsahujících alespoň jeden inhibitor lipázy, výhodně inhibitor gastrointestinální a pankreatické lipázy, např. orlistat, alespoň jeden surfaktant a alespoň jedno dispergační činidlo.  
(74) Čermák Karel Dr., Národní třída 32, Praha 1, 11000;
- 7 (51) **A 61 K 9/10, A 61 K 31/365, A 61 P 3/04**  
(21) **2002-1277**  
(71) F. HOFFMANN-LA ROCHE AG, Basle, CH;  
(72) De Smidt Passchier Christiaan, Pamplona, ES;  
Hadvary Paul, Biel-Benken, CH;
- Lengsfeld Hans, Basle, CH;  
Schmid Marcel, Reinach, CH;  
Small David MacFarland, Quincy, MA, US;  
Steffen Hans, Liestal, CH;  
Tardio Joseph, St. Louis, FR;  
(54) **Tuhé lipidové farmaceutické přípravky**  
(22) 11.09.2000  
(32) 13.09.1999  
(31) 1999/99118179  
(33) EP  
(86) PCT/EP00/08857  
(87) WO 01/019378  
(57) Řešení se týká farmaceutického přípravku obsahujícího alespoň jeden inhibitor lipázy a alespoň jeden ester mastné kyseliny s polyoly, charakterizovaného tím, že ester mastné kyseliny má teplotu tání vyšší než je tělesná teplota, a polyoly jsou vybrány ze skupiny, kterou tvoří sacharidy, sacharidové deriváty a jejich směsi.  
(74) Čermák Karel Dr., Národní třída 32, Praha 1, 11000;
- 7 (51) **A 61 K 9/12, A 61 K 31/352, A 61 K 35/78**  
(21) **2002-3017**  
(71) GW PHARMA LIMITED, Salisbury, GB;  
(72) Ross Calvin, Andover, GB;  
(54) **Farmaceutické kompozice**  
(22) 09.03.2001  
(32) 09.03.2000, 23.01.2001, 23.01.2001  
(31) 2000/0005718, 2001/0101744, 2001/0101743  
(33) GB, GB, GB  
(86) PCT/GB01/01027  
(87) WO 01/066089  
(57) Řešení se týká zlepšeného způsobu podání hašiše a jeho přírodních a syntetických derivátů. V rámci řešení je poskytnuta farmaceutická kompozice vhodná pro sublingvální aerosolové nebo sprejové podání. Formulace může být vypouštěna za použití pumpičkového sprejového zařízení nebo může formulace obsahovat pohonnou látku, jakou je butan, 1,1,1,2-tetrafluorethan (HFC-134a) nebo 1,1,1,2,3,3,3-heptafluorpropan (HFC-227). Výraz hašiš zde označuje všechny fyziologicky účinné látky odvozené od rostlin čeledi konopovitých a syntetické hašišové analogy a deriváty, prekurzory, metabolity a podobné látky nebo příbuzné látky mající fyziologické účinky jako hašiš.  
(74) Kubát Jan Ing., Přístavní 24, Praha 7, 17000;
- 7 (51) **A 61 K 9/12**  
(21) **2002-3835**  
(71) CHIESI FARMACEUTICI S.P.A., Parma, IT;  
(72) Lewis David, Parma, IT;  
Ganderton David, Parma, IT;  
Meakin Brian, Parma, IT;  
Brambilla Gaetano, Parma, IT;  
Ferraris Alessandra, Parma, IT;  
(54) **Aerosolový prostředek**  
(22) 22.05.2000  
(32) 22.05.2000  
(31) 2000EP/0004635  
(33) WO  
(86) PCT/EP00/04635  
(87) WO 01/089480  
(57) Aerosolový prostředek obsahuje účinnou účinnou látku typu aminosloučeniny s funkční skupinou, citlivou na oxidativní a/nebo hydrolytickou reakci v roztoku zkapalněného HFA jako hnacího prostředku a pomocné rozpouštědlo ze skupiny farmaceuticky přijatelných alkoholů, přičemž pH roztoku je upraveno na hodnotu 2,5 až 5,0 přidáním malého množství anorganické kyseliny, jako kyseliny chlorovodíkové, dusičné nebo fosforečné. Součástí řešení tvoří také příslušný inhalační přístroj a způsob jeho plnění.  
(74) Korejzová Zdeňka JUDr., Spálená 29, Praha 1, 11000;

- 7 (51) **A 61 K 9/127, A 61 P 39/00**  
 (21) **2002-850**  
 (71) THE REGENTS OF THE UNIVERSITY OF CALIFORNIA, Oakland, CA, US;  
 (72) McDonald Donald M., San Francisco, CA, US;  
 McLean John W., Redwood City, CA, US;  
 Thurston O. Gavin, San Francisco, CA, US;  
 (54) **Kationtový liposom a použití kationtového liposomového prostředku**  
 (22) 08.09.2000  
 (32) 09.09.1999  
 (31) 1999/392976  
 (33) US  
 (86) PCT/US00/24579  
 (87) WO 01/017508  
 (57) Je popsán kationtový liposom, který obsahuje kationtový lipid a taxan v lipidové dvojvrstvě liposomu, kde liposom neobsahuje v podstatě žádné krystaly taxanu a kde se taxan v podstatě nevyděljuje z lipidové dvojvrstvy. Dále je popsáno použití kationtového liposomového prostředku, který obsahuje kationtový lipid a taxan, jež má vyšší afinitu k angiogenním endoteliálním buňkám ve srovnání s odpovídajícími normálními endoteliálními buňkami, pro výrobu léčiva.  
 (74) Švorčík Otakar JUDr., Hálkova 2, Praha 2, 12000;
- 7 (51) **A 61 K 9/50, A 23 L 1/302, A 23 L 1/303**  
 (21) **2002-3247**  
 (71) GLAXOSMITHKLINE CONSUMER HEALTHCARE GMBH & CO. KG, Buehl, DE;  
 ALLPHAMED PHARBIL PHARMA GMBH, Göttingen, DE;  
 (72) Block Jürgen, Bielefeld, DE;  
 Heim Stefan, Herrenberg, DE;  
 Westerheide Ralf, Bielefeld, DE;  
 (54) **Farmaceutický prostředek**  
 (22) 21.03.2001  
 (32) 27.03.2000  
 (31) 2000/0007419  
 (33) GB  
 (86) PCT/EP01/03192  
 (87) WO 01/072286  
 (57) Farmaceutický prostředek ve formě kuličky vhodný pro orální podávání a přizpůsobený k poskytnutí farmaceutické látky s okamžitým s prodlouženým uvolňováním. Každá kulička obsahuje vytlačené-sféronizované vnitřní jádro s obsahem nejméně jednoho léčiva, například vitamínu s pomalým uvolňováním; vnější vrstvu s obsahem nejméně jednoho léčiva, například vitamínu s rychlým uvolňováním a povlak s řízeným uvolňováním mezi vnitřním jádrem a vnější vrstvou, který řídí uvolňování léčiva z vnitřního jádra.  
 (74) Korejzová Zdeňka JUDr., Spálená 29, Praha 1, 11000;
- 7 (51) **A 61 K 31/00, A 61 K 31/27, A 61 P 9/00, A 61 P 39/00**  
 (21) **2002-4181**  
 (71) ASTRAZENECA AB, Södertälje, SE;  
 (72) Berglund Göran, Malmö, SE;  
 Wikstrand John, Mölndal, SE;  
 (54) **Farmaceutické prostředky obsahující betablokátor**  
 (22) 15.06.2001  
 (32) 22.06.2000  
 (31) 2000/0002354  
 (33) SE  
 (86) PCT/SE01/01380  
 (87) WO 01/097751  
 (57) Farmaceutické prostředky obsahující betablokátor v udržovací dávce nižší než 50 mg, zejména v rozmezí 25 až 47 mg, popřípadě obsahující činidlo snižující hladinu cholesterolu, ve směsi s farmaceuticky přijatelnou pomocnou látkou, ředidlem či nosičem. Tyto prostředky lze použít při profylaktickém či terapeutickém ošetřování
- aterosklerózy a příbuzných onemocnění.  
 (74) Hakr Eduard Ing., Přístavní 24, Praha 7, 17000;
- 7 (51) **A 61 K 31/137**  
 (21) **2002-4040**  
 (71) NOVARTIS AG, Basel, CH;  
 (72) Hirsch Stefan, Lörrach, DE;  
 Mayer Friedrich Karl, Oberwil, CH;  
 Paul Carle, Mulhouse, FR;  
 Guitard Patrice, Hégenheim, FR;  
 (54) **Farmaceutické kompozice**  
 (22) 11.06.2001  
 (32) 13.06.2000  
 (31) 2000/0014448  
 (33) GB  
 (86) PCT/EP01/06596  
 (87) WO 01/095890  
 (57) Farmaceutická kompozice s postupným uvolňováním účinné látky obsahující terbinafin pro orální podání.  
 (74) Kubát Jan Ing., Přístavní 24, Praha 7, 17000;
- 7 (51) **A 61 K 31/22, A 61 K 31/366, A 61 K 9/14, A 61 K 47/02, A 61 K 47/18, A 61 K 31/404**  
 (21) **2002-3826**  
 (71) LEK PHARMACEUTICALS D. D., Ljubljana, SI;  
 (72) Pflaum Zlatko, Domžale, SI;  
 Kerč Janez, Ljubljana, SI;  
 (54) **Stabilizovaná farmaceuticky účinná kompozice a léčivý přípravek tuto kompozici obsahující**  
 (22) 09.06.2000  
 (32) 09.06.2000  
 (31) 2000IB/0000773  
 (33) WO  
 (86) PCT/IB00/00773  
 (87) WO 01/093860  
 (57) Lovastatin, pravastatin, simvastatin, mevastatin, atorvastatin, fluvastatin a cerivastatin a jejich deriváty a analoga patří mezi známé inhibitory HMG-CoA-reduktasy a používají se jako antihypercholesterolemika. Většina z nich vzniká fermentací s použitím různých druhů mikroorganismů patřících k rodům Aspergillus, Monascus, Nocardia, Amycolatopsis, Mucor nebo Penicillium a některé z těchto sloučenin se připravují zpracováním produktů fermentace chemickými syntetickými způsoby, nebo se připravují celkovou chemickou syntézou. Výše uvedené účinné látky se mohou vlivem faktorů prostředí destabilizovat, přičemž jejich degradace může být rovněž zrychlená prostřednictvím dalších použitých farmaceutických přísad jako jsou plniva, pojiva, kluzné prostředky, maziva a prostředky ovlivňující rozpádatost, a proto způsob přípravy léčivého přípravku je potřebné pečlivě volit, aby se zabránilo výše uvedeným nežádoucím interakcím a reakcím. Řešení se vztahuje na inhibitor HMG-CoA-reduktasy, který je stabilizovaný způsobem, ve kterém tvoří homogenní směs s tlumivou substancí nebo s alkalizující substancí. Uvedenou homogenní kompozici je možné výhodně použít jako účinnou složku v léčivém přípravku pro léčení hypercholesterolemie a hyperlipidémie.  
 (74) Guttman Michal JUDr. Ing., Nad Štolou 12, Praha 7, 17000;

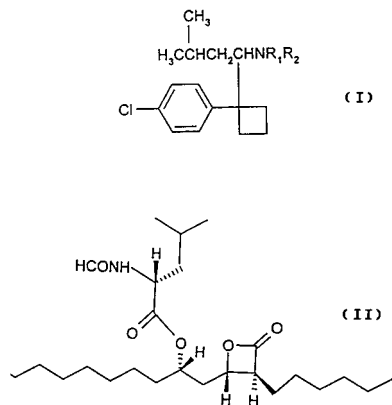
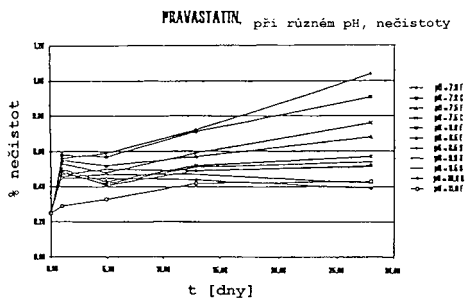

7 (51) **A 61 K 31/22, A 61 K 31/351, A 61 K 31/366, A 61 K 31/404, A 61 K 47/02**

(21) **2002-4015**

(71) LEK PHARMACEUTICAL D.D., Ljubljana, SI;

(72) Pflaum Zlatko, Domžale, SI;

Milivojevic Dušan, Ljubljana, SI;

Ručman Boris, Ljubljana, SI;

Kogej Stojan, Ljubljana, SI;

(54) **Stabilní farmaceutický produkt a jeho formulace**

(22) 09.06.2000

(86) PCT/IB00/00771

(87) WO 01/093859

(57) Lovastatin, pravastatin, simvastatin, mevastatin, atorvastatin, jejich deriváty a analogy jsou známy jako inhibitory HG-CoA reduktázy a používají se pro léčbu hypercholesterolemie a hyperlipidemie. Toto řešení se týká produktu nebo farmaceutického balení nebo materiálu pro farmaceutické podání obsahujícího stabilní inhibitor HMG-CoA reduktázy nebo jeho farmaceutickou formulaci.

(74) Guttman Michal JUDr. Ing., Nad Štolou 12, Praha 7, 17000;

7 (51) **A 61 K 31/365 // (A 61 K 31/365, A 61 K 31:135)**

(21) **2001-4613**

(71) ABBOTT GMBH & CO. KG, Wiesbaden, DE;

(72) Heal David John, Nottingham, GB;

(54) **Terapeutická činidla**

(22) 16.06.2000

(32) 24.06.1999

(31) 1999/9914744

(33) GB

(86) PCT/EP00/05542

(87) WO 01/000205

(57) Předmětem řešení je terapeuticky účinné množství sloučeniny obecného vzorce I, kde znamená  $R^1$  a  $R^2$  na sobě nezávisle atom vodíku nebo methylovou skupinu, včetně enantiomerů a jejich farmaceuticky přijatelných solí a terapeuticky účinné množství sloučeniny obecného vzorce II pro současné, oddělené nebo následné podávání při léčení chorobných stavů souvisejících s obezitou. Dále se toto řešení týká terapeutického prostředku, který obsahuje sloučeniny obecných vzorců I a II spolu s farmaceuticky přijatelným ředidlem nebo nosičem.

(74) Kalenský Petr JUDr., Hálkova 2, Praha 2, 12000;

7 (51) **A 61 K 31/365, A 61 K 31/37, A 61 K 31/47, A 61 P 33/00**

(21) **2002-2886**

(71) WYETH, Madison, NJ, US;

(72) Sabnis Shobhan Shashikant, Pennington, NJ, US;

Hayes Jon Charles, East Brunswick, NJ, US;

Zupan Jacob Allen, Yardley, PA, US;

(54) **Prostředek proti endoparasitům**

(22) 26.08.2002

(32) 27.08.2001

(31) 2001/315104

(33) US

(57) Prostředek proti endoparasitům ve formě gelu obsahuje 1,0 až 3,5 % hmotnostních moxidectinu, 10,0 až 15,0 % hmotnostních praziquantelu, 4,0 až 24,0 % hmotnostních benzylalkoholu, 1,0 až 34,0 % hmotnostních ethanolu, 2,0 až 15,0 % hmotnostních koloidního oxidu křemičitého, 1,0 až 20,0 % hmotnostních smáčedla a 35,0 až 61,0 % hmotnostních oleje. Součástí podstaty řešení tvoří rovněž způsob výroby tohoto prostředku.

(74) Korejzová Zdeňka JUDr., Spálená 29, Praha 1, 11000;

7 (51) **A 61 K 31/40, A 61 K 31/56, A 61 P 11/00**

(21) **2002-1512**

(71) SMITHKLINE BEECHAM CORPORATION,

Philadelphia, PA, US;

(72) Goodfellow Peter N., Harlow, GB;

Nieman Richard, Philadelphia, PA, US;

Thorphy Theodore J., Bryn Mawr, PA, US;

(54) **Léčivo pro léčení plicní choroby a farmaceutický prostředek s obsahem inhibitoru PDE-4 a protizánětlivého kortikosteroidu**

(22) 01.11.2000

(32) 02.11.1999

(31) 1999/163158

(33) US

(86) PCT/US00/30113

(87) WO 01/032127

(57) Přítomné řešení popisuje použití inhibitoru PDE-4 a protizánětlivého kortikosteroidu pro výrobu léčiva pro léčení plicní choroby. Dále je předmětem řešení farmaceutický prostředek, který obsahuje inhibitor PDE-4 a protizánětlivý kortikosteroid a farmaceuticky přijatelný excipient, vhodný pro léčení plicní choroby.

(74) Zelený Pavel JUDr., Hálkova 2, Praha 2, 12000;

7 (51) **A 61 K 31/403, A 61 K 9/14, A 61 K 9/08, A 61 P 9/00**  
**2002-3625**

(71) F. HOFFMANN-LA ROCHE AG, Basle, CH;

(72) Gabel Rolf Dieter, Schwetzingen, DE;

Wirl Alexander, Heuchelheim, DE;

Preis Walter, Neustadt, DE;

Neugebauer Guenter, Mannheim, DE;



- (54) **Hydrofilní molekulární disperzní roztoky carvedilolu**  
 (22) 28.03.2001  
 (32) 03.04.2000  
 (31) 2000/00107093  
 (33) EP  
 (86) PCT/EP01/03502  
 (87) WO 01/074357  
 (57) Řešení se týká farmaceuticky přijatelných preparátů obsahujících carvedilol nebo jeho farmaceuticky přijatelnou sůl rozptýlené jako molekulární disperze v koncentraci nad 5 % (hmotn./hmotn.), stejně tak jako forem pro farmaceutické podání obsahujících takové preparáty a jejich použití pro léčbu a/nebo profylaxi nemocí, jako jsou například hypertenze, srdeční insuficience nebo angina pectoris.  
 (74) Čermák Karel Dr., Národní třída 32, Praha 1, 11000;
- 7 (51) **A 61 K 31/4045, A 61 K 31/165, A 61 K 31/445, A 61 K 31/4965, A 61 K 31/5375, A 61 K 31/54, A 61 P 25/16, A 61 P 25/22, A 61 P 25/28**  
 (21) **2001-3487**  
 (71) CLARENCEW PTY LTD, Woodend, AU;  
 (72) Willis Gregory Lynn, Woodend, AU;  
 (54) **Použití sloučeniny při výrobě léčiva k léčení neurologických anebo neuropsychiatrických poruch**  
 (22) 31.03.2000  
 (32) 02.04.1999  
 (31) 1999/285859  
 (33) US  
 (86) PCT/AU00/00275  
 (87) WO 00/059504  
 (57) Použití sloučeniny vzorce I a II při výrobě léku na léčbu a/nebo profylaxi neurologických a/nebo neuropsychiatrických poruch, spojených s alterovanou funkcí dopaminu, která zahrnuje podávání sloučeniny vzorce I a II pacientovi, který jí potřebuje.  
 (74) Bublíková Dana Ing., Turistická 28, Jablonec nad Nisou, 46606;

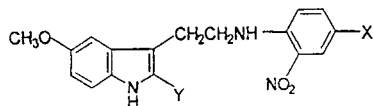

(I)

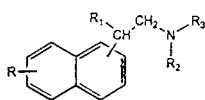

(II)

- 7 (51) **A 61 K 31/407, C 07 D 201/00, A 61 P 35/00**  
 (21) **2002-4214**  
 (71) BRISTOL-MYERS SQUIBB COMPANY, Princeton, NJ, US;  
 (72) Salvati Mark E., Lawrenceville, NJ, US;  
 Gottardis Marco M., Princeton, NJ, US;  
 Krystek Stanley R. Jr., Ringoes, NJ, US;  
 Attar Ricardo M., Lawrenceville, NJ, US;  
 Sack John S., Lawrenceville, NJ, US;

- (54) **Selektivní androgen receptorový modulátor, způsob jeho identifikace, jeho konstrukce a použití**  
 (22) 20.06.2001  
 (32) 28.06.2000, 19.09.2000, 18.04.2001, 18.04.2001, 18.04.2001  
 (31) 2000/214392, 2000/233519, 2001/284438, 2001/284617, 2001/284730  
 (33) US, US, US, US, US  
 (86) PCT/US01/19665  
 (87) WO 02/000617  
 (57) Selektivní androgen receptorové modulátory (SARMy) mající antagonistickou aktivitu v nádorech závislých na hormonech, přičemž jsou prosty aktivity nebo mají agonistickou aktivitu v jiných nenádorových tkáních obsahujících androgenový receptor a způsoby identifikace, konstrukce a použití takových SARMů.  
 (74) Kalenský Petr JUDr., Hálkova 2, Praha 2, 12000;
- 7 (51) **A 61 K 31/41, A 61 K 9/20**  
 (21) **2002-4180**  
 (71) NOVARTIS AG, Basel, CH;  
 (72) Gantner Sabina Maria, Rheinhausen, DE;  
 Wagner Robert Frank, Hillsborough, NJ, US;  
 (54) **Pevné orální farmaceutické kompozice obsahující valsartan**  
 (22) 20.06.2001  
 (32) 22.06.2000  
 (31) 2000/599687  
 (33) US  
 (86) PCT/EP01/06983  
 (87) WO 01/097805  
 (57) Pevné orální farmaceutické kompozice obsahující farmakologicky účinná množství valsartanu nebo jeho farmaceuticky přijatelné soli nebo jejich hydrátu, které jsou alespoň 1,2krát biologicky dostupnější než běžné kapsle valsartanu.  
 (74) Kubát Jan Ing., Přístavní 24, Praha 7, 17000;
- 7 (51) **A 61 K 31/4422, A 61 K 31/4427, A 61 K 31/4439, A 61 K 31/444, A 61 K 31/675, A 61 K 31/443, A 61 K 31/4545, A 61 K 47/02 // C 07 D 211/90, C 07 D 211/92, C 07 D 401/06, C 07 D 405/06, C 07 F 9/59**  
 (21) **2002-3353**  
 (71) SANKYO COMPANY LIMITED, Tokyo, JP;  
 (72) Wakiyama Naoki, Tokyo, JP;  
 Usui Fusao, Tokyo, JP;  
 Nishimura Kenji, Tokyo, JP;  
 (54) **Farmaceutické prostředky obsahující blokátor vápníku**  
 (22) 10.04.2001  
 (32) 11.04.2000  
 (31) 2000/108850  
 (33) JP  
 (86) PCT/JP01/03087  
 (87) WO 01/076598  
 (57) Předkládané řešení poskytuje farmaceutické přípravky obsahující blokátor vápníku podle vzorce I, kde R<sup>1</sup> představuje volitelně substituovanou C<sub>1</sub>-C<sub>4</sub> alkylovou skupinu, aminovou skupinu nebo kyanidovou skupinu; R<sup>2</sup> představuje volitelně substituovanou C<sub>1</sub>-C<sub>4</sub> alkylovou skupinu, substituovanou C<sub>3</sub>-C<sub>4</sub> alkenylovou skupinu nebo substituovanou čtyř až šestičlennou cyklickou aminovou skupinu; R<sup>3</sup> představuje substituovanou fenylovou skupinu; R<sup>4</sup> představuje volitelně substituovanou C<sub>1</sub>-C<sub>4</sub> alkoxykabylovou skupinu, 1,3,2-fosforan-2-yl.ovou skupinu nebo 5,5-dimethyl-1,3,2-fosforan-2-yl.ovou skupinu, R<sup>5</sup> představuje C<sub>1</sub>-C<sub>4</sub> alkylovou skupinu nebo jeho farmaceuticky přijatelnou sůl a farmaceuticky přijatelnou alkalickou látku, která je přidána v takovém množství, aby vodný roztok nebo disperze farmaceutického přípravku obsahujícího blokátor vápníku měl hodnotu pH nejméně 8.

- (74) PATENTSERVIS PRAHA a.s., Jivenská 1, Praha 4, 14000;

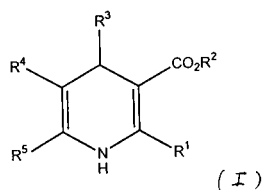

- 7 (51) **A 61 K 31/47, A 61 K 31/341, A 61 P 33/06**  
 (21) **2002-4071**  
 (71) NICHOLAS PIRAMAL INDIA LIMITED, Parel, IN  
 COUNCIL OF SCIENTIFIC AND INDUSTRIAL RESEARCH, NewDelhi, IN;  
 (72) Pinto Francis Joseph, Parel, IN;  
 Piramal Swati Ajay, Parel, IN;  
 Pratap Ram, Lucknow, IN;  
 Bhaduri Amiya Prasad, Lucknow, IN;  
 Thapliyal Harsh Pati, Lucknow, IN;  
 Puri Sunil Kumar, Lucknow, IN;  
 Dutta Guru Prasad, Lucknow, IN;  
 Dwivedi Anil Kumar, Lucknow, IN;  
 Singh Satyawar, Lucknow, IN;  
 Srivastava Pratima, Lucknow, IN;  
 Pandey Vikash Chandra, Lucknow, IN;  
 Srivastava Sudhir, Lucknow, IN;  
 Singh Shio Kumar, Lucknow, IN;  
 Gupta Ram Chandra, Lucknow, IN;  
 Srivastava Jagdishwar Sahai, Lucknow, IN;  
 Asthana Omkar Prasad, Lucknow, IN;  
 (54) **Kombinovaná souprava pro léčení malárie**  
 (22) 30.08.2000  
 (32) 31.05.2000  
 (31) 2000/501  
 (33) IN  
 (86) PCT/IN00/00081  
 (87) WO 01/091535  
 (57) Kombinovaná souprava pro léčení malárie způsobené Plasmodium vivax (P.vivax) zahrnující individuální dávky antimalarika, 3-[1-[[4-[(6-methoxy-8-chinoliny)amino]penty]amino]-ethyliden-dihydro-2(3H)furanonu vzorce I ve formě kapslí, individuální dávky antimalarika, chlorochinu ve formě tablet; a návod na podání dvou antimalarik. Kombinovaná souprava je zejména vhodná pro 6-ti denní léčebný režim, kde léčení zahrnuje podání pěti tablet obsahujících 500 mg chlorochin-fosfátu (ekvivalent k 300 mg báze), tři v prvním dnu a po jedné druhé a třetí den; a pět kapslí obsahujících 25 mg 3-[1-[[4-[(6-methoxy-8-chinoliny)amino]penty]amino]-ethyliden[-dihydro-2(3H)furanonu, jedna každý den od druhého do šestého dne.  
 (74) Guttman Michal JUDr. Ing., Nad Štolou 12, Praha 7, 17000;

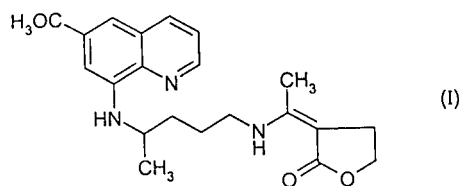

- 7 (51) **A 61 K 31/495, A 61 K 9/00, A 61 K 9/20**  
 (21) **2002-2883**  
 (71) RANBAXY LABORATORIES LIMITED, New Delhi, IN;

- (72) Talwar Naresh, New Delhi, IN;  
 Staniforth John N., Bath, GB;  
 Rampal Ashok, Puniab, IN;  
 Mukherji Gour, Haryana, IN;  
 Vishwanathan Badri N., Chennai, IN;  
 Khera Brij, Princeton, NJ, US;  
 (54) **Formulace ve formě tablety**  
 (22) 28.02.2001  
 (32) 03.03.2000  
 (31) 2000/517887  
 (33) US  
 (86) PCT/IB01/00279  
 (87) WO 01/064183  
 (57) Tabletová formulace určená k orálnímu podávání jednou denně lidem za účelem řízeného uvolňování ciprofloxacinu, která obsahuje farmaceuticky účinné množství ciprofloxacinu, od asi 0,1 % do asi 8,0 % činidla upravujícího viskozitu a/nebo želatinačního činidla od asi 5,0 % do asi 15 % plynatvorného činidla a asi 3,0 % až asi 15 % nadouvadla, kde uvedená procenta jsou hmotnostní procenta kompozice.  
 (74) Matušková Martina Mgr., Mendlovo nám. 1a, Brno, 60300;

- 7 (51) **A 61 K 31/495, A 61 K 9/24**  
 (21) **2002-4216**  
 (71) BAYER AKTIENGESELLSCHAFT, Leverkusen, DE;  
 (72) Kanikanti Venkata-Rangarao, Leverkusen, DE;  
 Rupp Roland, Bergisch Gladbach, DE;  
 Weber Wolfgang, Köln, DE;  
 Deuringer Peter, Köln, DE;  
 Henck Jan-Olav, Willich, DE;  
 Stass Heino, Köln, DE;  
 Nishioka Takaaki, Mie, JP;  
 Katakawa Yoshifumi, Shiga, JP;  
 Taniguchi Chika, Hyogo, JP;  
 Ichihashi Hitoshi, Osaka, JP;  
 (54) **Přípravky s chinolonovými antibiotiky s prodlouženým účinkem a způsob jejich výroby**  
 (22) 13.06.2001  
 (32) 26.06.2000  
 (31) 2000/10031043  
 (33) DE  
 (86) PCT/EP01/06695  
 (87) WO 02/000219  
 (57) Řešení se týká orálně aplikovatelných přípravků obsahujících chinolonová antibiotika se zpožděným uvolňováním účinné látky. Podle výhodného provedení přípravek obsahuje jako účinnou látku směs volné chinolonové báze a její soli. Zvláště výhodné jsou směsi ciprofloxacin hydrochloridu a ciprofloxacin betainu.  
 (74) Všeťečka Miloš JUDr., Hálkova 2, Praha 2, 12000;

- 7 (51) **A 61 K 31/5415, A 61 K 9/08, A 61 P 29/00, A 61 P 11/00**  
 (21) **2002-4191**  
 (71) BOEHRINGER INGELHEIM VETMEDICA GMBH, Ingelheim am Rhein, DE;  
 (72) Daneck Klaus, Biberach, DE;  
 Folger Martin Andreas, Ingelheim, DE;  
 Hassel Bernhard, Ingelheim, DE;  
 Henke Stefan, Gau-Odernheim, DE;  
 Kroff Hans-Jürgen, Schöneberg, DE;  
 Kruss Bernd, Hochdorf, DE;  
 Prox Axel, Warthausen, DE;  
 (54) **Vodný roztok meloxicamu**  
 (22) 19.06.2001  
 (32) 20.06.2000  
 (31) 2000/10030345  
 (33) DE  
 (86) PCT/EP01/06904

- (87) WO 01/097813
- (57) Vodný roztok meloxicamu, prostý cyklohextrinu pro perorální nebo parenterální podání obsahuje farmaceuticky přijatelnou sůl meloxicamu s organickou nebo anorganickou bázi a jednu nebo větší počet pomocných látek, přičemž obsah rozpuštěné soli meloxicamu je vyšší než 10 mg/ml. Součástí řešení tvoří také použití tohoto roztoku pro výrobu farmaceutického prostředku pro léčbu různých chorob hospodářských zvířat.
- (74) Korejzová Zdeňka JUDr., Spálená 29, Praha 1, 11000;
- 7 (51) **A 61 K 31/565, A 61 K 31/57, A 61 K 39/245, A 61 P 35/00**  
 (21) **2002-3585**  
 (71) THE UNIVERSITY OF BRISTOL, Bristol, GB;  
 (72) Gaston Kevin, Bristol, GB;  
 (54) **Léčba rakoviny**  
 (22) 03.05.2001  
 (32) 03.05.2000  
 (31) 2000/0010683  
 (33) GB  
 (86) PCT/GB01/01941  
 (87) WO 01/082910  
 (57) Použití steroidního hormonu nebo analogu steroidního hormonu a alespoň části HPV E2 proteinu v přípravě farmaceutické kompozice pro léčbu rakoviny děložního čípku.
- (74) Matušková Martina Mgr., Mendlovo nám. 1a, Brno, 60300;
- 7 (51) **A 61 K 31/58, A 61 K 9/00, A 61 P 11/06, A 61 P 11/08, A 61 P 11/00**  
 (21) **2002-3717**  
 (71) CHIESI FARMACEUTICI S.P.A., Parma, IT;  
 (72) Lewis David, Parma, IT;  
 Ganderton David, Parma, IT;  
 Meakin Brian, Parma, IT;  
 Brambilla Gaetano, Parma, IT;  
 Ferraris Alessandra, Parma, IT;  
 (54) **Farmaceutický prostředek**  
 (22) 08.05.2001  
 (32) 12.05.2000  
 (31) 2000MI/001051  
 (33) IT  
 (86) PCT/EP01/05211  
 (87) WO 01/085174  
 (57) Prostředky pro podávání prostřednictvím tlakových aerosolových inhalátorů, uvolňujících odměřené dávky, obsahující jako aktivní složku glukokortikoid, zejména (22R) epimer budesonidu, v roztoku s fluorovaným uhlovodíkem jako hnacím plynem, pomocným rozpouštědlem a vhodnou pomocnou látkou, způsob jejich výroby a použití k léčbě astmatu a jiných bronchopulmonárních onemocnění.
- (74) Korejzová Zdeňka JUDr., Spálená 29, Praha 1, 11000;
- 7 (51) **A 61 K 31/606, A 61 K 9/00, A 61 P 39/00**  
 (21) **2003-164**  
 (71) BAYER AKTIENGESELLSCHAFT, Leverkusen, DE;  
 (72) Franckowiak Gerhard, Wuppertal, DE;  
 Appolt Hubert, Kürten, DE;  
 Leifker Gregor, Milano, IT;  
 Wirges Hans-Peter, Krefeld, DE;  
 Ledwoch Wolfram, Langenfeld, DE;  
 (54) **Stabilní soli kyseliny o-acetylsalicylové s basickými aminokyselinami**  
 (22) 05.07.2001  
 (32) 18.07.2000  
 (31) 2000/10034802  
 (33) DE  
 (86) PCT/EP01/07669  
 (87) WO 02/005782
- (57) Řešení se týká stabilních solí kyseliny o-acetylsalicylové s basickými aminokyselinami, způsobu jejich výroby a jejich použití jako léčiv.
- (74) Všečetka Miloš JUDr., Hálkova 2, Praha 2, 12000;
- 7 (51) **A 61 K 31/66, A 61 K 9/20**  
 (21) **2002-3700**  
 (71) INSTYTUT FARMACEUTYCZNY, Warszawa, PL;  
 (72) Adamski Stanislaw, Warszawa, PL;  
 Zaremba Andrzej, Warszawa, PL;  
 Szelejewski Wieslaw, Warszawa, PL;  
 Marchlewska-Cela Zofia, Piastów, PL;  
 Berkan Kararzyna, Warszawa, PL;  
 (54) **Farmaceutický prostředek**  
 (22) 10.05.2001  
 (32) 11.05.2000  
 (31) 2000/340087  
 (33) PL  
 (86) PCT/PL01/00039  
 (87) WO 01/085176  
 (57) Pevná orální farmaceutický prostředek s obsahem derivátu bisfosfonové kyseliny obsahuje jádra na bázi cukerného alkoholu, s výhodou mannitolu, rovnoměrně rozptýlená ve stejnorodé směsi aktivní přísady a pomocných látek. uveden je také způsob výroby výše zmíněného farmaceutického prostředku, který zahrnuje kroky, v nichž se formují jádra, obsahující cukerný alkohol s rozvodňovadlem a pojivem a uvedená jádra se spojují s derivátem bisfosfonové kyseliny, kluznými látkami a volitelně plnivý, pojivy a/nebo rozvolňovadly.
- (74) Korejzová Zdeňka JUDr., Spálená 29, Praha 1, 11000;
- 7 (51) **A 61 K 31/704, A 61 K 31/7048, A 61 K 31/335, A 61 K 31/4025, A 61 K 31/473, A 61 P 35/00**  
 (21) **2002-4155**  
 (71) PHARMACIA ITALIA S.P.A., Milano, IT;  
 (72) Geroni Maria Cristina Rosa, Milano, IT;  
 Cozzi Paolo, Milano, IT;  
 Beria Italo, Nerviano, IT;  
 (54) **Farmaceutický prostředek, obsahující farmaceuticky přijatelný nosič nebo masťový základ, a jako aktivní přísadu derivát akryloyldistamycinu a inhibitor topoizomerázy I a II**  
 (22) 20.06.2001  
 (32) 23.06.2000  
 (31) 2000/0015444  
 (33) GB  
 (86) PCT/EP01/07059  
 (87) WO 01/097789  
 (57) Kombinované použití derivátů akryloyldistamycinu, zejména derivátů  $\alpha$ -brom a  $\alpha$ -chlorakryloyldistamycinu obecného vzorce I a inhibitoru antineoplastické topoizomerázy I nebo II k léčbě nádorů. Řešení také uvádí použití zmíněných kombinací k léčení a k prevenci metastáz nebo k léčení nádorů inhibicí angiogeneze.
- (74) PATENTSERVIS PRAHA a.s., Jivenská 1, Praha 4, 14000;

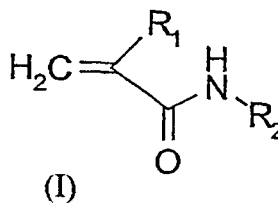

- 7 (51) **A 61 K 35/78, A 61 K 9/20, A 61 P 3/10, A 61 P 35/00**  
 (21) **2001-3153**  
 (71) IVAX - CR A. S., Opava, CZ;  
 (72) Cvak Ladislav, Opava, CZ;

- Stuchlík Milan, Opava, CZ;  
Benešová Květoslava, Opava, CZ;
- (54) **Způsob přípravy silymarinu se zvýšenou rozpustností**
- (22) 30.08.2001
- (57) Práškové extrakty z ostropestřce mariánského vykazující vyšší rozpustnost v disolučních médiích ve srovnání s čistými flavanolignany se připraví tak, že se 10 hmotnostních dílů substance obsahující flavanolignany ostropestřce mariánského rozpustí ve 30 až 120 objemových dílech rozpouštědla ze skupiny nerozvětvených či rozvětvených alkanolů či ketonů obsahujících 1 až 4 atomy uhlíku a získaný roztok se smísí s vodným roztokem obsahujícím 0,5 až 10 hmotnostních dílů alespoň jedné pomocné látky ze skupiny tetritolů, pentitolů, hexitolů a/nebo vinylypyrrolidonových či ethylenoxidových homopolymérů, načež se rozpouštědla odstraní a získá se amorfní produkt.
- (74) Jirotková Ivana Ing., Nad Štolou 12, Praha 7, 17000;
- 7 (51) **A 61 K 38/28, A 61 P 3/10, A 61 P 3/04**
- (21) **2002-2151**
- (71) PFIZER PRODUCTS INC., Groton, CT, US;
- (72) Landschluz William Harras, New London, CT, US;
- (54) **Způsob snížení rychlosti zvyšování tělesné hmotnosti a poklesu hladiny cukru v krvi v důsledku hladu u diabetických pacientů**
- (22) 19.06.2002
- (32) 21.06.2001
- (31) 2001/300049
- (33) US
- (57) Inhalovaný inzulín, v dávce odpovídající dávce subkutánně a/nebo transdermálně podávaného inzulínu, je možné použít pro snížení rychlosti zvyšování tělesné hmotnosti a pro snížení koncentrací glukosy v důsledku hladovění u diabetických pacientů.
- (74) Zelený Pavel JUDr., Hálkova 2, Praha 2, 12000;
- 7 (51) **A 61 K 38/36, A 61 P 35/00, A 61 P 17/02**
- (21) **2002-40**
- (71) NOVO NORDISK A/S, Bagsvaerd, DK;
- (72) Ezban Mirella, Copenhagen, DK;  
Petersen Lars Christian, Horsholm, DK;  
Siegbahn Agneta, Uppsala, SE;
- (54) **Léčivo s obsahem agonisty nebo antagonisty tkáňového faktoru pro regulaci buněčné migrace**
- (22) 14.07.2000
- (32) 14.07.1999, 11.08.1999, 12.08.1999
- (31) 1999/01023, 1999/148300, 1999/01117
- (33) DK, US, DK
- (86) PCT/DK00/00401
- (87) WO 01/005353
- (57) Použití FVII a/nebo FVIIa a/nebo jiného agonisty TF a/nebo FVIIai a/nebo jiného antagonisty TF pro přípravu léčiva pro terapeutickou léčbu nebo při patologických podmínkách, které jsou spojené s buněčnou migrací nebo které mohou být potlačeny specifickou regulací buněčné migrace nebo chemotaxe. Řešení dále popisuje použití FVII a/nebo FVIIa a/nebo jiného agonisty TF a/nebo FVIIai a/nebo jiného antagonisty TF při terapeutické léčbě nebo při patologických podmínkách, které mohou být ovlivněny regulací exprese alespoň jednoho genu v buňkách, např. Genu Cyr61.
- (74) PATENTSERVIS PRAHA a.s., Jivenská 1, Praha 4, 14000;
- 7 (51) **A 61 K 38/36, A 61 P 9/14**
- (21) **2002-3667**
- (71) NOVO NORDISK A/S, Bagsvaerd, DK;
- (72) Petersen Lars Christian, Horsholm, DK;  
Hedner Ulla, Malmo, SE;  
Rojkjaer Rasmus, Gentofte, DK;
- (54) **Farmaceutický prostředek obsahující VIIA a XIII faktory**
- (22) 10.05.2001
- (32) 10.05.2000, 10.05.2000, 22.05.2000, 22.05.2000, 06.06.2000, 20.06.2000
- (31) 2000/00778, 2000/00771, 2000/206194, 2000/206212, 2000/00871, 2000/212857
- (33) DK, DK, US, US, DK, US
- (86) PCT/DK01/00322
- (87) WO 01/085198
- (57) Farmaceutický prostředek obsahující faktor viia a faktor XIII pro léčbu nebo prevenci krvácení.
- (74) PATENTSERVIS PRAHA a.s., Jivenská 1, Praha 4, 14000;
- 7 (51) **A 61 K 39/275, A 61 K 35/76, A 61 P 31/12, A 61 P 35/00, A 61 P 37/02**
- (21) **2003-71**
- (71) BAYER AKTIENGESELLSCHAFT, Leverkusen, DE;
- (72) Weber Olaf, Woodbridge, CT, US;  
Schlapp Tobias, Köln, DE;  
Siegling Angela, Paris, FR;  
Knorr Andreas, Erkrath, DE;  
Hirth-Dietrich Claudia, Wuppertal, DE;  
Theiss Gudrun, Wuppertal, DE;
- (54) **Použití kmenů Parapoxvirus ovis pro výrobu antivirových léků a léků proti rakovině**
- (22) 11.07.2001
- (32) 11.07.2000, 09.05.2001
- (31) 2000/10033582, 2001/10122451
- (33) DE, DE
- (86) PCT/EP01/07991
- (87) WO 02/004002
- (57) Použití kmenů Parapoxvirus ovis pro výrobu léků pro použití v humánní i veterinární medicíně. Konkrétně se jedná o viry, které patří taxonomicky k jednomu z kmenů Parapoxvirus ovis NZ-7, NZ-10 a orf-11. Řešení poskytuje možnosti použitím kmenů Parapoxvirus ovis jakožto imunoterapeutických přípravků pro imunodeficienci infekční nebo neinfekční povahy, a také použití kmenů Parapoxvirus ovis při léčení nádorových onemocnění a virových infekcí, a také onemocnění, která doprovázejí takové infekce.
- (74) Všeťečka Miloš JUDr., Hálkova 2, Praha 2, 12000;
- 7 (51) **A 61 K 39/395, A 61 K 31/5685, A 61 K 31/4196, A 61 P 35/00**
- (21) **2002-3748**
- (71) PHARMACIA ITALIA S.P.A., Milan, IT;  
PHARMACIA & UPJOHN COMPANY, Kalamazoo, MI, US;
- (72) Massimini Giorgio, Abbiategrasso, IT;  
Piscitelli Gabriella, Milan, IT;  
Purandare Dinesh, Branchburg, NJ, US;
- (54) **Inhibitory aromatasy a monoklonální anti-HER2 protilátky jako protitumorová činidla**
- (22) 19.04.2001
- (32) 15.05.2000
- (31) 2000/571355
- (33) US
- (86) PCT/EP01/04468
- (87) WO 01/087334
- (57) Způsob léčby pacientů strádajících hormonálně podmíněnou chorobou, charakterizovanou nadexpresí HER2, zahrnující podávání inhibitoru aromatasy, například exemestanu, fadrozolu, letrouolu a anastrozolu a anti-HER2 protilátky, například trastuzumabu v množstvích, která jsou účinná pro vyvolání superaditivního nebo synergického léčebného účinku.
- (74) PATENTSERVIS PRAHA a.s., Jivenská 1, Praha 4, 14000;

7 (51) **A 61 K 51/00, A 61 P 35/00**(21) **2002-3164**(71) ANTICANCER THERAPEUTIC INVENTIONS AS,  
Oslo, NO;(72) Larsen Roy H., Bekkestua, NO;  
Henriksen Gjermund, Mjondalen, NO;(54) **Konjugátorový systém**

(22) 21.02.2001

(32) 21.02.2000

(31) 2000/000855

(33) NO

(86) PCT/NO01/00065

(87) WO 01/060417

(57) Konjugátorový systém obsahující liposomy s ionofory a s roztokem chelátoru a radionuklidem nebo nuklidy emitujícími částice alfa uvnitř liposomu. Dále se popisuje způsob přípravy tohoto typu radioaktivních liposomů stejně jako použití tohoto systému a kit pro jeho přípravu.

(74) Korejzová Zdeňka JUDr., Spálená 29, Praha 1, 11000;

7 (51) **A 61 L 15/28, A 61 L 15/46**(21) **2002-3511**(71) THE PROCTER & GAMBLE COMPANY,  
Cincinnati, OH, US;

(72) Gagliardini Alessandro, Jesi, IT;

Carlucci Giovanni, Chieti, IT;

Di Cintio Achille, Pescara, IT;

Pesce Antonella, Pescara, IT;

(54) **Chitosanová látka s aniontovou absorpční gelující látkou**

(22) 24.04.2001

(32) 25.04.2000

(31) 2000/00108063

(33) EP

(86) PCT/US01/13157

(87) WO 01/080912

(57) Předkládané řešení se týká výrobků, výhodně absorpčních výrobků na jedno použití, jako jsou hygienické vložky a intimní vložky, které obsahují chitosanovou látku a aniontovou absorpční gelující látku. Tyto absorpční výrobky na jedno použití poskytují zlepšenou regulaci zápachu a zlepšené vlastnosti při manipulaci s tekutinou/absorpční vlastnosti, zejména v případě tekutin obsahujících elektrolyty, jako je menstruační tekutina.

(74) PATENTSERVIS PRAHA a.s., Jivenská 1, Praha 4, 14000;

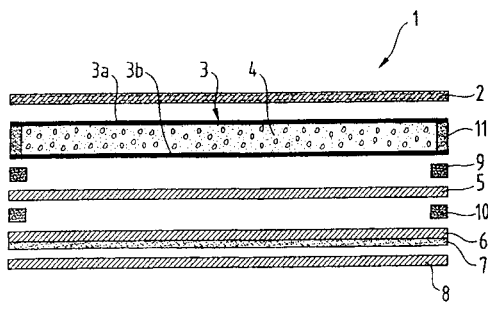
7 (51) **A 61 L 27/24, A 61 L 27/36**(21) **2002-1479**(71) ED. GEISTLICH SOEHNE AG FUER CHEMISCHE  
INDUSTRI, Wolhusen, CH;

(72) Geistlich Peter, Stansstad, CH;

Schloesser Lothar, Darmstadt, DE;

Boyne Philip J., Loma Linda, CA, US;

(54) **Přípravek regenerující sliznici a jeho použití**

(22) 26.04.2002

(32) 27.04.2001

(31) 2001/286531

(33) US

(57) Přípravek regenerující sliznici, který podporuje obnovu sliznice, obsahující membránu obsahující přechištěný

kolagenový materiál pocházející z přirozené tkáně obsahující kolagen a jeho použití.

(74) PATENTSERVIS PRAHA a.s., Jivenská 1, Praha 4, 14000;

7 (51) **A 61 M 5/315, A 61 M 5/28**(21) **2002-1291**(71) SOCIETE DE CONSEILS DE RECHERCHES ET  
D'APPLICATIONS SCIENTIFIQUES (S.C.R.A.S.),  
Paris, FR;

(72) Cherif-Cheikh Roland, Castelldefels, ES;

Aubert Christophe, Les Roquettes, ES;

(54) **Zbůsob rekonstituce terapeutického roztoku, suspenze nebo disperze a zařízení k jeho provádění**

(22) 10.10.2000

(32) 13.10.1999

(31) 1999/9912748

(33) FR

(86) PCT/FR00/02804

(87) WO 01/026718

(57) Zařízení typu stříkačky, pro rekonstituci přípravku, který je v roztoku, v suspenzi nebo v disperzi v kapalné formě uvnitř zásobníku (13), uzavřeném na jednom konci pevným prvkem (27) a na druhém konci pístem (29) a vytvářejícím část těla stříkačky. Nekapalná část (14) přípravku je plněna do zásobníku (13) stříkačky a kapalná část (12) přípravku se nachází odděleně. Rekonstituce přípravku se provádí přenosem kapalné části (12) přes píst (29) zásobníku (13) použitím dutého přenosového prvku (18) vloženého do pístu (29). Píst (29) má blokovací mechanismus (16) na zásobníku (13). Řešení se týká způsobu přípravy roztoku, suspenze nebo disperze ve válcovém zásobníku (13). Způsob přípravy probíhá uvnitř válcového zásobníku (13), který je na jedné straně uzavřen injekčním pístem (29). Látky určené k plnění jsou vkládány do zásobníku (13) ze strany pístu (29) před tím, než je zásobník (13) uzavřen pístem (29). Zásobník (13) je trubice nebo patrona, která je předem uzavřena na druhé straně.

(74) Švorčík Otakar JUDr., Hálkova 2, Praha 2, 12000;

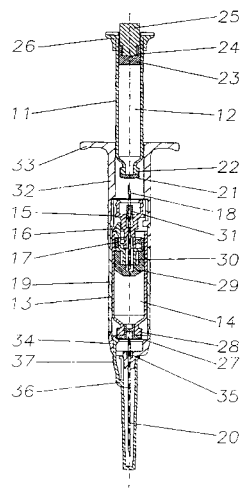
7 (51) **A 61 M 5/32, A 61 M 5/34**(21) **2002-3808**

(71) ARES TRADING S.A., Vaumarcus, CH;

(72) Bergeron Luc, Boussens, CH;

Bosset Grégoire, Preverenges, CH;

Moulin Jérôme, St-Maurice, CH;

Soldini Laurent, Lausanne, CH;

(54) **Zařízení pro oddělení spojovacího konce podkožní jehly od hrotu vstříkacího nástroje**

(22) 14.05.2001

(32) 15.05.2000

- (31) 2000/00810416  
 (33) EP  
 (86) PCT/IB01/00818  
 (87) WO 01/087387  
 (57) Zařízení pro oddělení spojovacího konce (2a) podkožní jehly (2) od hrotu (3) vstříkovacího nástroje (4), kde spojovací konec (2a) podkožní jehly (2) má spojky (2b) komplementární ke spojkám (3a) na hrotu (3), přičemž jedny ze spojek jsou elastické v radiálním směru a mají zařízení pro přeměnu axiální síly vyvíjené mezi jehlou (2) a vstříkovacím nástrojem (4) na alespoň jednu radiální složku schopnou deformovat tyto elastické spojky. Zařízení zahrnuje otvor (17, 28, 37), vymezený zajišťovacími prvky (13, 23, 34) tvořícími jeden kus s elastickými díly (10b, 12, 22c, 33) pro umožnění změny jeho průměru mezi minimálním průměrem a maximálním průměrem alespoň se rovnajícím průměru spojovacího konce (2a), a alespoň jednu část (13a, 23a, 34a) sdrúženou se zajišťovacími prvky (13, 23, 34) pro účely změny axiální síly, vyvíjené na uvedenou část (13a, 23a, 34a), na alespoň jednu radiální složku schopnou působení na elastické díly (10b, 12, 22c, 33) pro jejich deformování tak, aby se zvětšil průměr otvoru (17, 28, 37), když je spojovací konec (2a) posouván podél svoji osy s jehlou (2) směřující dopředu skrz otvor (17, 28, 37), a pro obnovení jeho počátečního průměru poté, co spojovací konec (2a) již prošel skrz něj, a pro umožnění zajišťovacím prvkům (13, 23, 34) záběr se zadním povrchem spojovacího konce (2a), přičemž zařízení má vodící povrch (10a, 11e), souosý s otvorem (17, 28, 37).
- (74) Korejzová Zdeňka JUDr., Spálená 29, Praha 1, 11000;

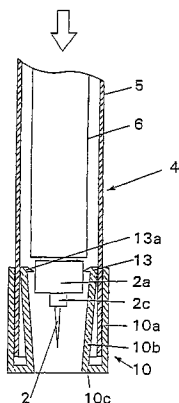

- 7 (51) **A 61 M 5/32, A 61 M 5/34**  
 (21) **2002-3810**  
 (71) ARES TRADING S.A., Vaumarcus, CH;  
 (72) Bergeron Luc, Boussens, CH;  
 Bossot Grégoire, Preverengens, CH;  
 Moulin Jérôme, St-Maurice, CH;  
 Soldini Laurent, Lausanne, CH;  
 (54) **Úložný kontejner pro alespoň jednu podkožní jehlu**  
 (22) 14.05.2001  
 (32) 15.05.2000  
 (31) 2000/00810415  
 (33) EP  
 (86) PCT/IB01/00827  
 (87) WO 01/087388  
 (57) Úložný kontejner pro alespoň jednu podkožní jehlu (2), přičemž tato podkožní jehla má spojovací konec (2a), který má spojky (2b) komplementární se spojkami (3a) na hrotu vstříkovacího nástroje (4), kde jedny ze spojek (2a, 2b, 3a) jsou elastické v radiálním směru a mají zařízení pro přeměnu axiální síly vyvíjené mezi jehlou (2) a vstříkovacím nástrojem (4) na alespoň jednu radiální složku schopnou deformovat elastické spojky. Kontejner má pouzdro (1, 1e, 21, 21e 36) pro jehlu (2),

zkonstruované tak, aby drželo tuto jehlu (2) v určené poloze, a otvor (7, 27, 38) poskytující přístup do pouzdra (1, 1e, 21e, 36). Vnější stěna (1a-1f, 11-1f, 21-1f, 31) ohraničující pouzdro (1, 1e, 11, 11e, 21, 21e, 36) má vodítka (1e, 12e, 31) souosá s podélnou osou jehly (2), umístěné v pouzdru (1, 1e, 11, 11e, 21, 21e, 36), a zkonstruovaná pro záběr s komplementárním povrchem (5) nástroje (4) tak, že jakmile jsou tato vodítka (1e, 11e, 21e, 31, 5) spolu ve vzájemném záběru, jsou komplementární spojky (2b, 3a) v poloze pro sestavení při následujícím vyvinutí axiálního tlaku na nástroj (4).

- (74) Korejzová Zdeňka JUDr., Spálená 29, Praha 1, 11000;

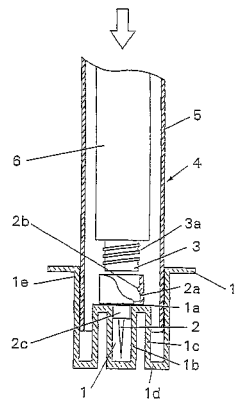

- 7 (51) **A 61 M 5/32**  
 (21) **2002-4135**  
 (71) D'USSEL Bernard, Paris, FR;  
 (72) d'Ussel Bernard, Paris, FR;  
 (54) **Nová jehla pro lékařské zařízení a zařízení obsahující tuto jehlu**  
 (22) 31.05.2001  
 (32) 05.06.2000  
 (31) 2000/0007137  
 (33) FR  
 (86) PCT/FR01/01695  
 (87) WO 01/093929  
 (57) Vynález se týká nové jehly pro lékařské zařízení a zařízení obsahujícího tuto jehlu. Jehla pro lékařské použití má zašpičatělý konec, přičemž její konec je zaoblený a je opatřen zašpičatělým nástavcem. Zašpičatělý nástavec je zhotoven z inertního materiálu, jako je cukr, sůl nebo jiná analogická látka, které jsou rozpustné v tělních tekutinách.
- (74) Hakr Eduard Ing., Přístavní 24, Praha 7, 17000;
- 7 (51) **A 61 M 5/42**  
 (21) **2002-3809**  
 (71) ARES TRADING S.A., Vaumarcus, CH;  
 (72) Bergeron Luc, Boussens, CH;  
 Brioschi Elena, Geneva, CH;  
 Moulin Jérôme, St-Maurice, CH;  
 Soldini Laurent, Lausanne, CH;  
 Jacquet Rémy, Le Locle, CH;  
 (54) **Ruční vstříkovací zařízení**  
 (22) 14.05.2001  
 (32) 15.05.2000  
 (31) 2000/00810414  
 (33) EP  
 (86) PCT/IB01/00824  
 (87) WO 01/087389  
 (57) Vstříkovací zařízení zahrnuje otevřenou dutinu (2), injekční jehlu (9) vystupující ode dna dutiny (2), první nepropustnou komoru (6) vymezenou prvním úsekem (11) pohyblivé bariéry, první prostředek (13) pro posouvání prvního úseku (11) pohyblivé bariéry tak, aby se měnil objem první komory (6), alespoň jeden průchod (7) spojující první nepropustnou komoru (6) a dutinu (2), druhou nepropustnou komoru (5) pro vstříkovaný produkt,

vymezenou druhým úsekem (10) pohyblivé bariéry, a druhý prostředek (12) pro posouvání druhého úseku (10) pohyblivé bariéry tak, aby se měnil objem druhé nepropustné komory (5). První a druhá nepropustná komora (6, 5) procházejí podélně uvnitř trubkového těla (1), přičemž dutina (2) je umístěna na jednom konci trubkového těla (1), zatímco první a druhý prostředek (13, 12) pro posouvání prvního respektive druhého úseku (11, 10) pohyblivé bariéry první a druhé nepropustné komory (6, 5) jsou přístupné na druhém konci trubkového těla (1).

(74) Korejzová Zdeňka JUDr., Spálená 29, Praha 1, 11000;

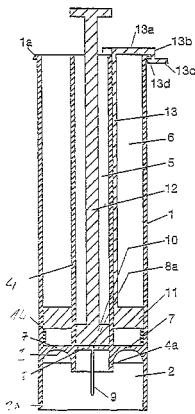

7 (51) **A 61 M 15/00**

(21) **2002-3837**

(71) GLAXO GROUP LIMITED, Greenford, GB;

(72) Cripps Alan Leslie, Ware, GB;

Godfrey Anne Pauline, Ware, GB;

Ottolangui David Michael, Ware, GB;

(54) **Kontejner s utěsněným ventilem**

(22) 22.05.2001

(32) 23.05.2000, 22.12.2000

(31) 2000/0012522, 2000/0031502

(33) GB, GB

(86) PCT/GB01/02256

(87) WO 01/089616

(57) Vynález se týká kontejneru utěsněného ventilem (1), který obsahuje farmaceutickou aerosolovou směs zahrnující: (A) částicový salmeterolxinafoát v suspenzi ve (B) zkapalněném plynném hnacím činidlu, kterým je 1, 1, 1, 2, 3, 3, 3-heptafluor-n-propan nebo 1, 1, 1, 2-tetrafluorretan a jejich směsi. Směs je v podstatě bezvodá a zůstává taková v průběhu periody 12 měsíců, když je skladována při teplotě 25 °C a při relativní vlhkosti 60 %. Ventil (1) výhodně obsahuje nejméně jedno těsnění ventilu, které je v podstatě vytvořeno z polymeru monomeru etylenpropylendien (EPDM).

(74) Korejzová Zdeňka JUDr., Spálená 29, Praha 1, 11000;

7 (51) **A 61 M 25/10, A 61 M 29/00**

(21) **2002-2888**

(71) MEDINOL LTD., Tel Aviv, IL;

(72) Richter Jacob, Ramat Hasharon, IL;

(54) **Stentovací systém pro jednoduché zavádění**

(22) 26.08.2002

(32) 27.08.2001

(31) 2001/314671

(33) US

(57) Stentovací systém obsahuje katétru (29) s lumenem (13), balónek (15), propojený s lumenem (13) a umístěný na předním konci katétru (29), a stent (21), umístěný na balónek (15). Na předním konci balónek (15) je uspořádáno ústrojí pro uchycení krátkého drátu (27, 27a, 27b). Způsob přípravy stentovacího systému

(74) Čermák Karel Dr., Národní třída 32, Praha 1, 11000;

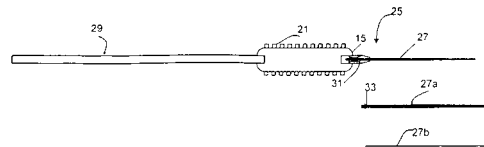

7 (51) **A 62 C 3/02**

(21) **2002-3815**

(71) EDWARDS Paul, San Jose, CA, US;

REUBUSCH Gregory, Montain View, CA, US;

(72) Edwards Paul, San Jose, CA, US;

Reubusch Gregory, Montain View, CA, US;

(54) **Systém pro vypouštění inhibitoru hoření**

(22) 18.05.2001

(32) 18.05.2000

(31) 2000/205656

(33) US

(86) PCT/US01/40750

(87) WO 01/087421

(57) Způsob hašení ohně a potlačování požáru zahrnuje krok uzavírání hasicího nebo požár potlačujícího činidla v podobě kapaliny, suspenze nebo v plynné podobě uvnitř obalu, jenž se z takového činidla zhotovuje v tuhé podobě. Činidlo, jako je zmrzlá voda nebo tekutý oxid uhličitý, je použitelné tehdy, když uplatňuje obal jako "neusmrcující" zařízení. Tuhý obal se může vypařovat a bude pukat účinkem nárazu nebo v důsledku vystavení podmínkám prostředí v cílovém místě s výsledným uvolňováním obsahu obalu, jakož i úlomků obalu do prostoru cílového místa.

(74) PATENTSERVIS PRAHA a.s., Jivenská 1, Praha 4, 14000;

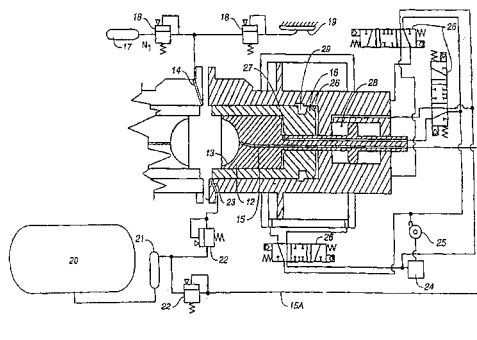

7 (51) **A 62 C 35/02**

(21) **2002-2692**

(71) BAYERN-CHEMIE GMBH, Aschau am Inn, DE;

(72) Sans Joachim, Putzbrunn, DE;

Schilling Steffen, Kraiburg, DE;

(54) **Způsob potlačování začínajících explozí a zařízení k provádění tohoto způsobu**

(22) 31.03.2001

(32) 04.04.2000

(31) 2000/10016738

(33) DE

(86) PCT/DE01/01259

(87) WO 01/074452

(57) Způsob potlačování začínajících explozí, zejména v nádobách nebo v prostorách s nebezpečím exploze prachu nebo plynů, s plynovým generátorem (1), jehož tlakový plyn vypuzuje po dosažení maximálního tlaku hasicí prostředek (6) jako jednotku ze zásobníku (5) a následně jej jako oblak hasicího prachu rozděljuje tak, že se tento prostředek (6) rozděljuje ke stranám a směrem dopředu, až zaplňuje celý prostor. Konev zásobníku (5) hasicího prostředku (6) na výstupní straně je uspořádán na ústí (10) pouzdra (8) hasicího přístroje.

(74) Matějka Jan JUDr., Národní 32, Praha, 11000;

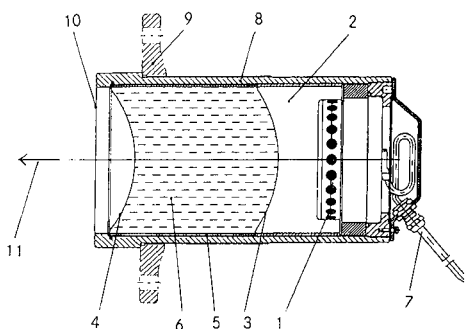
7 (51) **A 63 C 19/10**(21) **2002-4131**

(71) SNOWVOLUTION LIMITED, Edinburgh, GB;

(72) McLaren David, Haddington, GB;

Fyne Rolf, Streatley, GB;

(54) **Rotační lyžařský svah**

(22) 19.06.2001

(32) 19.06.2000

(31) 2000/0014977

(33) GB

(86) PCT/GB01/02709

(87) WO 01/097932

(57) Rotační lyžařský svah sestává z kotouče, jehož horní povrch je opatřen lyžařským povrchem. Kotouč je namontován se svojí hlavní osou nakloněnou vůči svislici a nejméně část kotouče je otočná kolem hlavní osy. vnější průměr otočné části kotouče je nejméně 100 m. Kotouč může být rozdělen na řadu soustředných prstenců (1), které jsou otočné s rozdílnými rychlostmi. Pod celým povrchem kotouče můžou být s výhodou prostředky pro cirkulaci chladiva, aby nedocházelo k tání sněhu. Ve středové ploše (5) kotouče můžou být například budovy (B) pro poskytování služeb a pro přístup lyžařů na svah.

(74) Kubát Jan Ing., Přístavní 24, Praha 7, 17000;

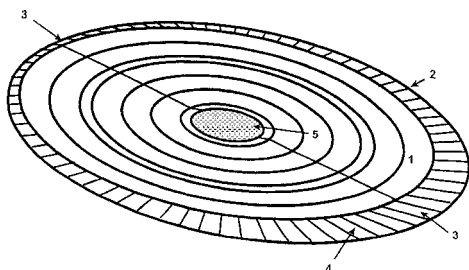
7 (51) **B 01 D 46/46, B 01 D 27/10**(21) **2002-2406**

(71) CARL FREUDENBERG KG, Weinheim, DE;

(72) Reinhardt Heinz Dr. Ing., Edingen, DE;

Borris Richard Dipl. Chem. Ing., Heppenheim, DE;

Malig Christoph Dipl. Ing., Weinheim, DE;

(54) **Způsob a zařízení pro monitorování životnosti filtru**

(22) 10.07.2002

(32) 17.08.2001

(31) 2001/10140510

(33) DE

(57) Způsob monitorování životnosti filtru (1) ve filtračním zařízení, vybaveném ventilátorem, zejména filtru (1) v topném a klimatizačním zařízení motorového vozidla, přičemž se výhodně při každém uvedení zařízení do chodu měří senzorem (2, 20) po proudu od filtru (1) aktuální rychlost (21) vzduchu a porovnává s referenční rychlostí (R) vzduchu z nezátíženého filtru (1), a předává do servisního počítače a/nebo indikuje na indikačním zařízení, a při nedosažení předem určené mezní hodnoty, popřípadě mezního rozsahu, aktuální rychlosti (21)

vzduchu, se signalizuje výměna filtru.

(74) PATENTSERVIS PRAHA a.s., Jivenská 1, Praha 4, 14000;

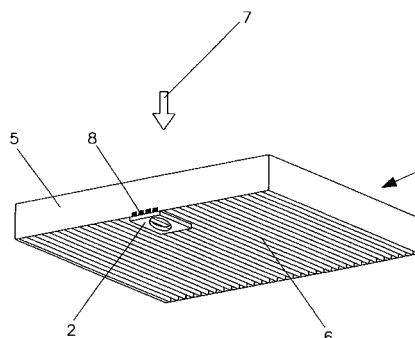
7 (51) **B 01 J 19/00, G 01 N 35/10, B 01 L 3/02**(21) **2002-3316**

(71) BASF AKTIENGESELLSCHAFT, Ludwigshafen, DE;

DEUTSCHES KREBSFORSCHUNGSZENTRUM

STIFTUNG DES ÖFFENTLICHEN RECHTS,

Heidelberg, DE;

(72) Eipel Heinz, Bensheim, DE;

Matysiak Stefan, Tettang, DE;

(54) **Způsob vytváření biopolymerních polí a zařízení k jeho provádění**

(22) 06.04.2001

(32) 06.04.2000

(31) 2000/10017105

(33) DE

(86) PCT/EP01/03999

(87) WO 01/076732

(57) Způsob vytváření biopolymerních polí (15) na podložních substrátech (4, 14), při kterém biopolymery určené k aplikování jsou odebírané z jednoho nebo několika zásobníků různých biopolymerů. Kapilární hrot (1) kapilární trubice (2), který je přemístitelný ve více směrech, je za účele přenášení extrémně malých množství kapalné substance na povrchy substrátů (14) ovládaný prostřednictvím prvního miniaturního ventilu (5), zajišťujícího funkci plnění kapilární trubice (2), a prostřednictvím druhého miniaturního ventilu (7), zajišťujícího funkci proplachování této kapilární trubice (2). Zařízení k provádění způsobu dále obsahuje ohebné přívodní vedení (19), zásobník (3) vzorku a ovládací prostředky (20).

(74) Všečetka Miloš JUDr., Hálkova 2, Praha 2, 12000;

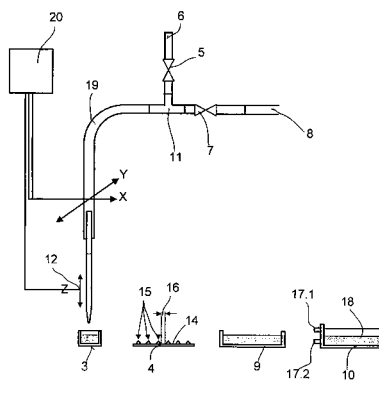
7 (51) **B 01 J 23/46, C 07 B 53/00**(21) **2003-41**

(71) DSM N. V., Heerlen, NL;

(72) Van Den Berg Michel, Groningen, NL;

Feringa Ben, Paterswolde, NL;

Minnaard Adriaan Jacobus, Zuidhorn, NL;

De Vries Johannes Garardus, Maastricht, NL;



- (54) **Katalyzátor pro asymetrickou (přenosovou) hydrogenaci**  
 (22) 06.07.2001  
 (32) 07.07.2000  
 (31) 2000/1015655  
 (33) NL  
 (86) PCT/NL01/00517  
 (87) WO 02/004466  
 (57) Katalyzátor pro asymetrickou (přenosovou) hydrogenaci reprezentovaný obecným vzorcem  $ML_aX_nS_c$ , ve kterém M je přechodný kov, který je vybrán ze skupiny zahrnující rhodium a ruthenium, L je chirální ligand obecného vzorce I, ve kterém  $C_n$  společně s dvěma O-atomy a P-atomem tvoří substituovaný nebo nesubstituovaný kruh obsahující 2 až 4 atomy uhlíku,  $R^1$  a  $R^2$  navzájem na sobě nezávisle každý znamená atom vodíku, případně substituovanou alkylovou skupinu, arylovou skupinu, alkarylovou nebo aralkylovou skupinu nebo může tvořit heterocyklický kruh společně s N-atomem, ke kterému jsou připojeny. Způsob asymetrické (přenosové) hydrogenace olefinicky nenasycené sloučeniny, ketonu, iminu nebo oximového derivátu v přítomnosti vodíkového donoru a katalyzátoru, při kterém se použije výše uvedeného katalyzátoru.  
 (74) Všeček Miloš JUDr., Hádkova 2, Praha 2, 12000;

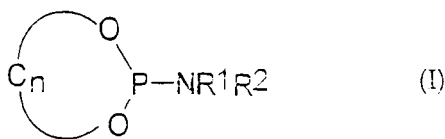

- 7 (51) **B 01 J 23/52, B 01 J 31/02, C 07 D 301/10**  
 (21) **2002-3732**  
 (71) BAYER AKTIENGESELLSCHAFT, Leverkusen, DE;  
 (72) Weisbeck Markus, Köln, DE;  
 Wegener Gerhard, Mettmann, DE;  
 Arlt Wolfgang, Wermelskirchen, DE;  
 Puppe Lothar, Burscheid, DE;  
 (54) **Tvarová tělesa obsahující organicko-anorganické hybridní materiály, způsob jejich výroby a jejich použití k selektivní oxidaci uhlovodíků**  
 (22) 04.05.2001  
 (32) 17.05.2000  
 (31) 2000/10023717  
 (33) DE  
 (86) PCT/EP01/05072  
 (87) WO 01/087479  
 (57) Tvarová tělesa obsahující organicko-anorganické hybridní materiály a zlaté a/nebo stříbrné částice. Způsob jejich výroby spočívá v tom, že organicko-anorganický materiál obsahující zlato a/nebo stříbro se smíchá se solem kovu případně s pojídlem, plnivem a křemičitanem alkalického kovu nebo kovu alkalické zeminy, načež po míchání a ztuhnutí se tvarovacím nástrojem přepracuje na tvarová tělesa. Použití tvarových těles jako katalyzátoru pro selektivní a parciální oxidaci uhlovodíků, např. propylenu na propylenoxid.  
 (74) Všeček Miloš JUDr., Hádkova 2, Praha 2, 12000;

- 7 (51) **B 01 J 23/78, B 01 D 53/86**  
 (21) **2002-2723**  
 (71) UHDE GMBH, Dortmund, DE;  
 (72) Schwefel Meinhard, Dortmund, DE;  
 (54) **Katalyzátor pro odbourání N<sub>2</sub>O, jeho použití a způsob jeho výroby**  
 (22) 07.02.2001  
 (32) 11.02.2000

- (31) 2000/10006103  
 (33) DE  
 (86) PCT/EP01/01307  
 (87) WO 01/058570  
 (57) Katalyzátor obsahuje alespoň jednu oxidovou sloučeninu kobaltu a alespoň jednu oxidovou sloučeninu hořčíku, přičemž obsah oxidové sloučeniny kobaltu leží v rozmezí od 0,1 do 50 % hmotnosti a obsah oxidové sloučeniny hořčíku leží v rozmezí od 50 do 99,9 % hmotnosti, vždy vztaženo na celkovou hmotnost katalyzátoru, přičemž alespoň 30 % atomů kobaltu obsažených v katalyzátoru je v chemicky trojmocném stavu. Katalyzátor se vyrobí tak, že se oxidové sloučeniny kobaltu a oxidové sloučeniny hořčíku nebo odpovídající prekurzory, které tepelným zpracováním přejdou na uvedené oxidové sloučeniny, za sucha vzájemně smísí za vzniku tečení schopné směsi, načež se získaná směs ztuhne za nepřítomnosti vody na katalyzátorová tělíska až k dosažení požadované hustoty. Použití katalyzátoru pro odbourání oxidu dusného při výrobě kyseliny dusičné na plynný dusík a kyslík.  
 (74) Všeček Miloš JUDr., Hádkova 2, Praha 2, 12000;

- 7 (51) **B 01 L 3/02**  
 (21) **2002-3370**  
 (71) BASF AKTIENGESELLSCHAFT, Ludwigshafen, DE;  
 DEUTSCHES KREBSFORSCHUNGSZENTRUM  
 STIFTUNG DES ÖFFENTLICHEN RECHTS,  
 Heidelberg, DE;  
 (72) Eipel Heinz, Bensheim, DE;  
 Beier Markus, Heidelberg, DE;  
 Matysiak Stefan, Tettmang, DE;

- (54) **Způsob výroby biopolymerních polí se sledováním v reálném čase a zařízení k jeho provádění**  
 (22) 09.04.2001  
 (32) 10.04.2000  
 (31) 2000/10017790  
 (33) DE  
 (86) PCT/EP01/04049  
 (87) WO 01/076746  
 (57) Způsob spočívá v tom, že elektrické propojení dávkovacích prostředků (1) s povrchem (4) vzorkové podložní destičky (3), který zahrnuje vrstvu (14) vodivého materiálu přes kapalnou vzorku (12) poskytuje potvrzovací signál (8). Zařízení zahrnuje dávkovací prostředky (1) na povrch (4) vzorkové podložní destičky, opatřené vodičem (2), přičemž vrstva (14) vodivého materiálu je přes elektrickou přípojku (6) a spojovací vedení (7) připojitelná ke zdroji (9) napětí a na vodiči (2) a přípojce (6) jsou uspořádány odbočovací napěťové kontakty (15) pro generování potvrzovacího signálu (8).  
 (74) Všeček Miloš JUDr., Hádkova 2, Praha 2, 12000;

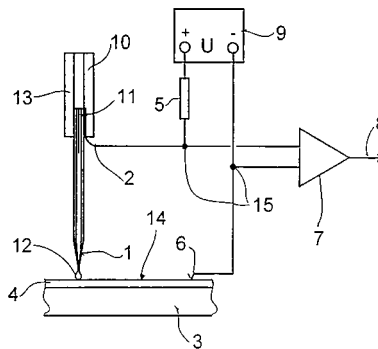

- 7 (51) **B 01 L 3/02, B 01 J 4/02, G 01 N 27/447**  
 (21) **2002-3371**  
 (71) BASF AKTIENGESELLSCHAFT, Ludwigshafen, DE;  
 DEUTSCHES KREBSFORSCHUNGSZENTRUM,  
 Heidelberg, DE;  
 (72) Eipel Heinz, Bensheim, DE;

Beier Markus, Heidelberg, DE;

Matysiak Stefan, Tettang, DE;

**(54) Způsob vytváření biopolymerních sad a zařízení k jeho provádění**

(22) 06.04.2001

(32) 10.04.2000

(31) 2000/10017791

(33) DE

(86) PCT/EP01/04000

(87) WO 01/076745

(57) Způsob pro mikrodávkování extrémně malých množství kapaliny za účelem vytváření biopolymerních sad spočívá v tom, že vzorky kapaliny určené k analyzování jsou poskytované prostřednictvím plicních prostředků (1, 23), které jsou spojitelné se zásobou ústojného roztoku (24). Na uvedené plicní prostředky (1, 23) může být aplikováno obousměrné elektrické napětí (12a, 12b), které aktivuje elektroosmotické proudění, jehož výskyt se využije pro přemísťování vzorků kapaliny na detekční povrch (18). Zařízení k provádění způsobu je tvořeno plicními prostředky (1, 23), které obsahují plicní kapiláru (2), ke které je připojeno napájecí vedení (3), dále zásobníkem (14) ústojného roztoku, přepínacími prvky (10) pro reverzování napětí a zdrojem (12a, 12b) elektrického napětí.

(74) Všeetečka Miloš JUDr., Hálkova 2, Praha 2, 12000;

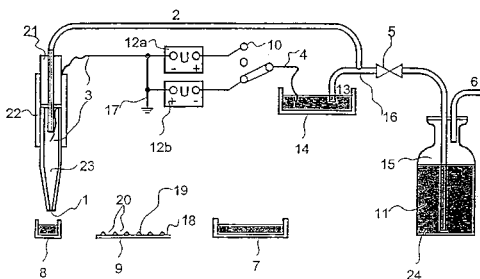
7 (51) **B 02 C 13/18**(21) **2002-4016**

(71) MAGOTTEAUX INTERNATIONAL S. A., Vaux-Sous-Chevremont, BE;

(72) Poncin Claude, Trooz, BE;

**(54) Impaktor určený pro odstředivé drtiče s vertikální osou a způsob jeho výroby**

(22) 02.08.2000

(32) 02.08.2000

(31) 2000BE/0000091

(33) WO

(86) PCT/BE00/00091

(87) WO 02/009878

(57) Řešení se týká impaktoru pro odstředivé drtiče s vertikální osou. Tento impaktor není při prvním použití vybaven kapsami ani dutinami, ale obsahuje pracovní plochu (5) se zpevňovací konstrukcí (4), vyrobenou z kompozitního materiálu ze slitiny na bázi železa a keramických zrn, odolných proti opotřebení. Tato konstrukce vznikne na svém místě při odlití impaktoru prostřednictvím pronikání tekutého kovu, sloužícího k vytvoření těla součástky, hmotou skládající se z keramických zrn a pojiva. Pracovní opotřebení automaticky vyvolá vytváření kapes či dutin, které se plní rozdrčeným materiálem, a tím chrání impaktor proti nárazům.

(74) PATENTSERVIS PRAHA a.s., Jivenská 1, Praha 4, 14000;

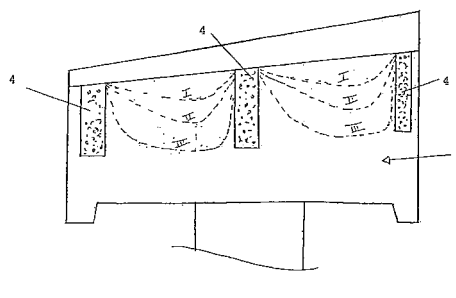
7 (51) **B 02 C 17/22**(21) **2002-4234**

(71) COMIGAM LTD., Port Louis, MU;

(72) Schneider Robert, Beaufays, BE;

**(54) Pancéřové vyložení pro trubnatý rotační mlýn**

(22) 14.06.2001

(32) 23.06.2000, 18.10.2000

(31) 2000/00202178, 2000/90653

(33) EP, LU

(86) PCT/EP01/06867

(87) WO 01/097975

(57) Řešení se týká pancéřového vyložení pro trubnatý rotační mlýn, který zahrnuje válcový kryt, přičemž vyložení je tvořeno prstenci, které jsou uspořádány jeden vedle druhého a složeny ze samostatných pancéřových desek. Vyložení zahrnuje určitý počet pancéřových desek, které jsou uspořádány ve zvolených místech a tvořeny pancéřovými deskami ve formě deflektorů (20, 30), z nichž každý zahrnuje lopatku (26, 36), která vybíhá ze základnové desky (22, 32), která je připevněna k válcovému krytu mlýnu, přičemž lopatka (26, 36) svírá s diametrální rovinou mlýnu úhel menší než 25°.

(74) Hakr Eduard Ing., Přístavní 24, Praha 7, 17000;

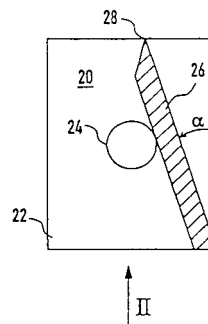
7 (51) **B 05 D 7/00, B 29 C 45/14**(21) **2002-2168**

(71) ERWIN BEHR AUTOMOTIVE GMBH, Wendlingen, EP;

(72) Berg Matthias, Wendlingen, DE;

(72) Kupferer Ralf, Stuttgart, DE;

(72) Ehrath Martin, Göppingen, DE;

**(54) Způsob nanášení povlaku na díl interiéru vozidla a zařízení k provádění tohoto způsobu**

(22) 21.12.2000

(32) 22.12.1999

(31) 1999/19961992

(33) DE

(86) PCT/EP00/13083

(87) WO 01/045860

(57) Při způsobu se vnitřní konstrukční součást v oblasti svého povrchu, který se má povlétat, umístí v odstupu k části formy, takže je mezi povrchem, který se má povlétat, a částí formy vytvořen šterbinový prostor. Vnitřní konstrukční součást se sepne s částí formy, do šterbinového prostoru se naplní kapalným povlěkací materiálem a vytvrdí se ultrafialovým zářením. Zařízení pro provádění tohoto způsobu zahrnuje formu s upínacím

zařízením (18) pro upnutí konstrukční součásti (12) k části (14, 62, 64) formy.

(74) Čermák Karel Dr., Národní třída 32, Praha 1, 11000;

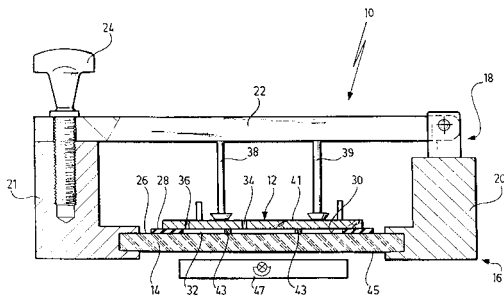

(57) Břitová destička obsahuje podstavu (3), boční plochy (4, 5) a krycí plochu (6), z nichž krycí plocha (6) slouží jako čelní plocha a boční plochy (4, 5) jako hřbetní plochy, přičemž je opatřena úběrnou indikační vrstvou (15), která je uspořádána na boční ploše (4, 5) a jejíž barva je odlišná od barvy plochy (14), která ji nese.

(74) Matějka Jan JUDr., Národní 32, Praha, 11000;

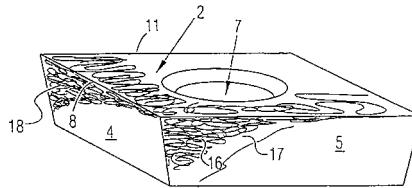

7 (51) **B 08 B 3/00**

(21) **2001-3182**

(71) PEGUFORM BOHEMIA A. S., Liberec, CZ;

(72) Kajzr Jaroslav, Liberec, CZ;

Havelka Vladimír, Liberec, CZ;

Šilhavý Miroslav, Chrastava, CZ;

(54) **Způsob čištění povrchu plastových výrobků a čisticí zařízení**

(22) 04.09.2001

(57) Na povrch plastových výrobků se nejméně jednou působí sytou parou o tlaku v rozsahu 0,02 až 0,95 MPa a teplotě v rozsahu 105 až 182 °C, s výhodou o tlaku v rozsahu 0,2 až 0,6 MPa a teplotu v rozsahu 120 až 159 °C. Sytá pára se předem získává z vody odpovídající měrné vodivosti 2 - 10  $\mu\text{S}\cdot\text{cm}^{-1}$ . Na povrch plastových výrobků se dále výhodně působí nejméně jednou mycí vodou, která je demineralizovaná nebo se jedná o páru kondenzát o čistotě odpovídající měrné vodivosti 2 - 10  $\mu\text{S}\cdot\text{cm}^{-1}$ . Čisticí zařízení má čisticí linku (1) s nejméně jednou parní zónou (21) a s výhodou nejméně jednou vodní zónou (3,4,5,6). Do čisticí linky (1) mohou být dále zařazeny: první parní zóna (7), situovaná za první vodní zónou (3), druhá parní zóna (8) situovaná za poslední vodní zónou (6). Vstupní parní zóna (19) je situovaná před první vodní zónou (3). Další parní zóny (20a, 20b) jsou situované mezi dvěma sousedními vodními zónami (4, 5, 6). Výhodně jsou za sebou situovány střídavě vodní zóna (3, 4, 5, 6) a parní zóna (7, 8, 19, 20a, 20b). Každá parní zóna (7, 8, 19, 20a, 20b, 21) a každá vodní zóna (3, 4, 5, 6) je vytvořena z nejméně jednoho nosného prvku opatřeného tryskami. každá vodní zóna (3, 4, 5, 6) je opatřena nádrží (11, 12, 13, 14), z nichž jedna nádrž (14) představuje zásobník čisté mycí vody a zbylé nádrže (11, 12, 13) pro recyklaci mycí vody jsou sběrné.

(74) Smrčková Marie ing., Velflíkova 8, Praha 6, 16000;

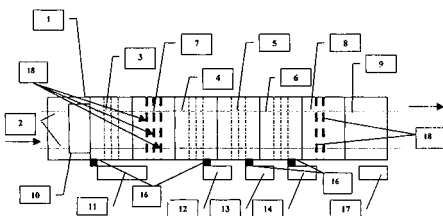

7 (51) **B 23 B 27/14**

(21) **2001-3517**

(71) WALTER AG, Tübingen, DE;

(72) Vötsch Wolfgang, Rangendingen, DE;

Drobniewski Jörg, Mössingen, DE;

(54) **Břitová destička**

(22) 01.10.2001

(32) 02.10.2000

(31) 2000/10048899

(33) DE

7 (51) **B 23 B 41/06**

(21) **2001-4238**

(71) QUICK ANCHOR AS, Halden, NO;

(72) Faansen Per Age, Lillestrom, NO;

(54) **Zařízení pro vrtání kuželové zóny ve vyvrtaných děrách**

(22) 26.05.2000

(32) 26.05.2000

(31) 1999/19992514

(33) NO

(86) PCT/NO00/00177

(87) WO 00/073005

(57) Hlava (1) vrtáku je připojena k výkyvnému kuželovému kloubu (2) s objemově pružným O-kroužkem (15), přičemž hlava (1) vrtáku a kuželový kloub (2) mají průřehod (11, 13) pro zavádění stlačeného vzduchu či tekutiny vrtného výplachu. Výkyvný kuželový kloub (2) je připojen k hlavě (1) vrtáku prostřednictvím tuhého průchozího svorníku (4), může se vychylovat do předem stanoveného poloměru (8), vymezeného okrajem (10) na spodní části hlavy (1) vrtáku, a je opatřen alespoň jedním, přednostně třemi, podélnými karbidovými segmenty (5).

(74) PATENTSERVIS PRAHA a.s., Jivenská 1, Praha 4, 14000;

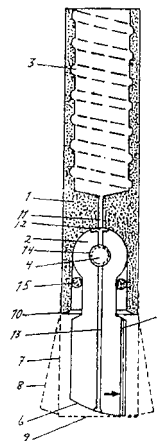

7 (51) **B 23 D 19/06**

(21) **2001-3207**

(71) ŠMÍD Josef Ing., Mirošov, CZ;

(72) Šmíd Josef Ing., Mirošov, CZ;

(54) **Způsob dělení nepravidelných nástřihů plechů**

(22) 06.09.2001

(57) Ze svitku odvíjený plech (1) se rovná v šestiúhelníkové rovnačce a dále se odměří v dělicím zařízení požadovaná délka nástřihu (d). Poté se pomocí nůžek provádí oddělení dvojkusu (2) tak, že dělicí segment nůžek je předem natočen v požadovaném úhlu kolem podélné osy, shodné s osou posunu plechu (1). Následně se dělicím segmentem oddělí dvojkus (2), jehož přední hrana je rovnoběžná se

zadní hranou. Dvojkus (2) se posune na dopravníku ke druhým nůžkám, na kterých jsou předem nastaveny dorazy. Dvojkus (2) se pomocí dorazů vychýlí z dosavadního směru posunu a následně se nůžkami rozdělí na dva středově souměrné díly (3, 3').

(74) Langrová Irena, Skrětova 48, Plzeň, 30122;

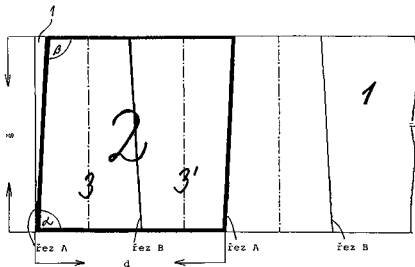

7 (51) **B 23 D 23/00**

(21) **2002-906**

(71) HATEBUR UMFORMMASCHINEN AG, Reinach, CH;

(72) Zanzerl Hermann, Olsberg, CH;

(54) **Tvářecí stroj se stříhacím zařízením**

(22) 22.09.2000

(32) 15.10.1999

(31) 1999/1884

(33) CH

(86) PCT/CH00/00513

(87) WO 01/028711

(57) Vynálezem je tvářecí stroj se stříhacím zařízením, sestávajícím z jednoho stabilního nože (2), a jednoho k němu posuvného nože (1), vytvořeného jako kruhový nůž. Nůž (2) je vytvořen jako polokruhový nůž a společně s vzhledem k němu pohyblivým středícím a upínacím přípravkem (3) tvoří šterbinový kruhový nůž. Středící a upínací přípravek (3) je pohyblivý mezi středící polohou, ve které je při provozu stříhaná tyč bez upnutí vystředována, a volnou polohou, ve které se středící a upínací přípravek (3) oddálí od tyče, a polohou upnutí, ve které je stříhaná tyč upnutá.

(74) Čermák Karel Dr., Národní třída 32, Praha 1, 11000;

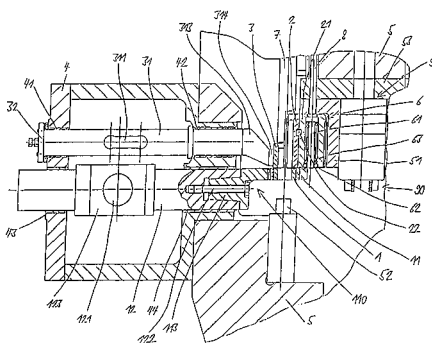

7 (51) **B 24 C 9/00, B 24 C 5/02**

(21) **2001-3040**

(71) AQUADEM, S. R. O., Brno, CZ;

(72) Koutný Oto, Kotvrdovice, CZ;

Hájek Josef JUDr., Brno, CZ;

Málek Petr, Jedovnice, CZ;

Urbánek Jiří Doc. Ing. CSc., Zbýšov, CZ;

(54) **Způsob odsávání suspenze voda - kal z vany, zařízení k dělení materiálu vysokotlakým vodním paprskem a odkalovací zařízení pro zařízení k dělení materiálu vysokotlakým vodním paprskem**

(22) 22.08.2001

(57) Při způsobu odsávání suspenze voda-kal z vany (1) zařízení k dělení materiálu vysokotlakým vodním

paprskem se z vany (1) odsává suspenze voda-kal a zároveň se do vany (1) přivádí voda bez kalu. U dna vany (1) se ve vodě usazený kal rozvířuje proudem vody přiváděným do vany (1) v oblasti nasávací hubice (40) směrem proti dnu vany (1), čímž se snižuje hustota suspenze voda-kal, a rozvířená suspenze voda-kal se odsává kuželovým vstupem (400) nasávací hubice (40), čímž se dosáhne zlepšení odsávání suspenze voda-kal z vany (1) odkalovacím potrubím (5) a snižuje se riziko ucpání kuželového vstupu (400) a odkalovacího potrubí (5) přílišným množstvím kalu v nasáté suspenzi voda-kal. Odkalovací zařízení k provádění tohoto způsobu je vytvořeno s vanou (1), ve které je pod deflektorem vysokotlakého vodního paprsku a sítím situována alespoň jedna nasávací hubice (40) a alespoň jeden výstup vody přiváděný do vany (1). Nasávací hubice (40) je uložena ve střední oblasti vany (1) v horizontálním směru a je opatřena kuželovým vstupem (400), přičemž je napojena na odkalovací potrubí (5) a ve stejné oblasti vany (1), ve které je situována nasávací hubice (40), je situována rozvířovací tryska (41), která má výstupní otvor (410) situovaný proti dnu vany (1), a která je spřažena s přívodním potrubím (51) vody do vany (1).

(74) Musil Dobroslav Ing., Cejl 38, Brno, 60200;

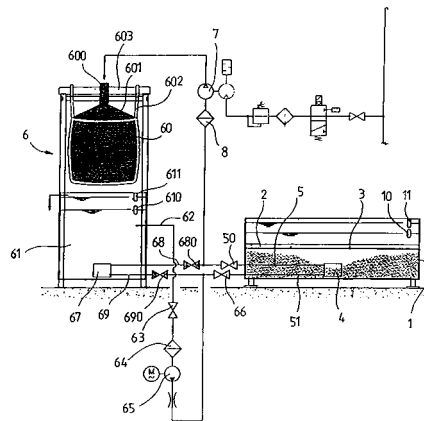

7 (51) **B 25 D 9/00, B 25 D 9/14**

(21) **2001-4630**

(71) PRIVER INDUSTRIALE S.R.L., S. Giorgio Jonico, IT;

(72) Gallo Pasquale, Taranto, IT;

(54) **Olejodynamické perkusní zařízení**

(22) 19.06.2000

(32) 22.06.1999

(31) 1999BA/000024

(33) IT

(86) PCT/IB00/00812

(87) WO 00/078510

(57) Zařízení má tělo (1), ve kterém je uložen píst (3), který přeměňuje hydraulickou energii na mechanickou energii, nástroj (5), který přenáší mechanickou energii, kanálky (7a, 20, 6), regulační porty (19, 11, 15), regulační a tlačný objem (7, 16) a dusíkem naplněný vysokotlaký hydraulický akumulátor (2), pro uchování hydraulické energie dodané přiváděcím obvodem (6) a pro vrácení této energie pístu (3). Zařízení je dále opatřeno modulačním šoupátkovým ventilem (4), který udržuje pracovní tlak na konstantní hodnotě a ovládá jak posouvání pístu (3), tak vstupní a vypouštěcí regulační porty (19, 11).

(74) Korejzová Zdeňka JUDr., Spálená 29, Praha 1, 11000;

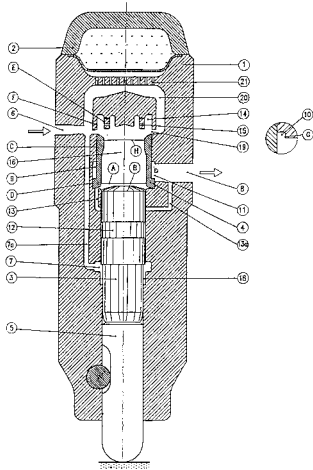

7 (51) **B 29 C 45/14, B 29 C 65/70, F 16 B 7/04**

(21) **2002-3702**

(71) BAYER AKTIENGESELLSCHAFT, Leverkusen, DE;

(72) Wagenblast Joachim, Köln, DE;

(54) **Vícedílná složená konstrukční část a způsob její výroby**

(22) 25.04.2001

(32) 08.05.2000

(31) 2000/10022360

(33) DE

(86) PCT/EP01/04632

(87) WO 02/002292

(57) Složená konstrukční část zahrnuje dva nebo více dílů (1, 2), přičemž volný konec alespoň jednoho dílu (1) dosedá na druhý díl (2) nebo je vložen do druhého dílu (2). Ve spojovacím místě (10) dílů (1, 2) jsou připevněny výztužné členy (3, 3', 6, 6', 23, 25, 21), které s díly (1, 2) tvoří přesné uložení, přičemž díly (1, 2) jsou spojeny ve formě s výztužnými členy (3, 3', 6, 6', 23, 25, 21) vstřikováním nebo sevřením pomocí termoplastického materiálu ve spojovacím místě (10).

(74) Všečetka Miloš JUDr., Hálkova 2, Praha 2, 12000;

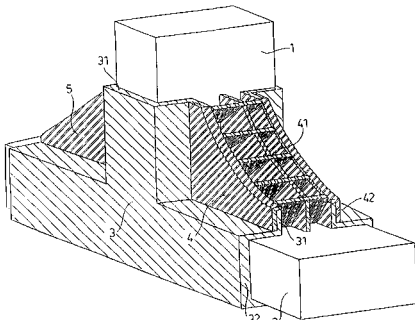

7 (51) **B 29 C 65/40, B 29 C 65/50**

(21) **2002-3695**

(71) GENCORP PROPERTY INC., Sacramento, CA, US;

(72) Dragon Horst, Moenchengladbach, DE; Wittig Hubert, Viersen, DE;

(54) **Sestava profilů, způsob jejich spojování a zařízení k provádění způsobu spojování**

(22) 10.04.2001

(32) 24.05.2000, 16.11.2000

(31) 2000/0012652, 2000/0027981

(33) GB, GB

(86) PCT/IB01/00596

(87) WO 01/089811

(57) Dvě profilové části (5, 6), jako jsou dva těsnící, lemovací a zdobící pruhy pro použití při montáži karoserie vozidla,

se svými konci spojují k sobě s použitím fólie (24), která je citlivá na horko a která se zhotovuje z termoplastu. Profilové části (5, 6) se upínají v příslušných udržovacích blocích (18, 20) a fólie (24) se odvíjí ze svítku (22) do polohy mezi proti sobě směřující konce profilových částí (5, 6). Ohřívače (26, 28) se přemisťují do určené polohy, ve které se fólie (24) a konce profilových částí (5, 6) ohřívají a následně se z této polohy odtahují zpět. Poté se udržovací bloky (18, 20) pohybují směrem k sobě natolik, aby přivedly konce profilových částí (5, 6) do styku s opačnými stranami ohřáté fólie (24), při kterém se konce profilových částí (5, 6) tepelně spojují k sobě. Ve fólii (24) je vytvořen určitý počet průchodných štěrbin (24A), takže vzduch může procházet z jedné profilové části do druhé skrze přilepenou fólii (24) během používání spojených profilových částí (5, 6).

(74) PATENTSERVIS PRAHA a.s., Jivenská 1, Praha 4, 14000;

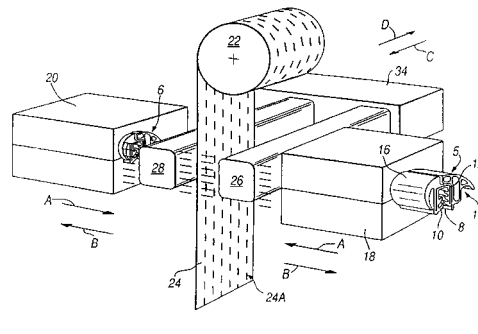

7 (51) **B 30 B 15/14**

(21) **2002-3977**

(71) SCHULER PRESSEN GMBH & CO.KG, Göppingen, DE;

(72) Schumann Burkhard, Ottenbach, DE; Metzger Kurt, Göppingen, DE;

(54) **Způsob provozování lisovacího zařízení a zařízení pro provádění způsobu**

(22) 01.06.2001

(32) 07.06.2000

(31) 2000/10028148

(33) DE

(86) PCT/EP01/06252

(87) WO 01/094106

(57) Řešení se týká způsobu provozování lisovacího zařízení, jehož beran lisu a nejméně jedno dopravní zařízení pro dopravu zpracovávaných předmětů jsou elektromechanicky poháněny a jsou elektricky napájeny prostřednictvím napájecího a zpětného napájecího zařízení (2) s nejméně jedním vstupem a nejméně jedním výstupem (4), při poklesu napětí na vstupu (3) napájecího a zpětného napájecího zařízení se zvyšuje intenzita proudu na vstupu (3) napájecího a zpětného napájecího zařízení (2), popřípadě se při poklesu napětí na vstupu (3) napájecího a zpětného napájecího zařízení snižuje počet zdvihů beranu lisu. Zařízení pro provádění způsobu, s beranem lisu a dopravním zařízením pro dopravu zpracovávaných předmětů, obsahuje napájecí a zpětné napájecí zařízení (2) s nejméně jedním vstupem (3) a nejméně jedním výstupem (4).

(74) Zelený Pavel JUDr., Hálkova 2, Praha 2, 12000;

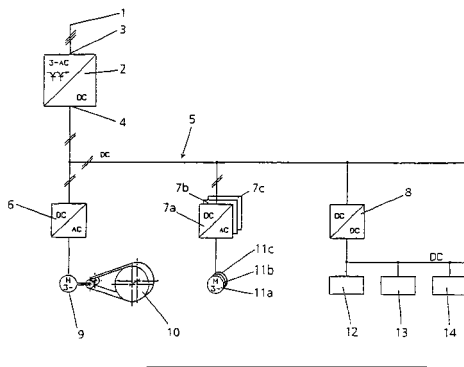

- 7 (51) **B 41 F 31/00**  
 (21) **2002-2277**  
 (71) HEIDELBERGER DRUCKMASCHINEN AG, Heidelberg, DE;  
 (72) Callahan Martin John, Dover, NH, US;  
 Schoenberger Wolfgang, Schriesheim, DE;  
 (54) **Způsob ovládání množství média přenášeného mezi dvěma válci**  
 (22) 28.06.2002  
 (32) 07.09.2001  
 (31) 2001/10143827  
 (33) DE  
 (57) Způsob ovládání množství média, zejména množství barvy nebo laku, předávaného z rastrového válce (7) tiskového stroje (1) na válec (19), který je v kontaktu s rastrovým válcem (7), ovládním rozdílu obvodové rychlosti mezi rastrovým válcem (7) a válcem (19). Rozdíl obvodové rychlosti se ovládá v závislosti na rychlosti (v) tisku tiskového stroje (1) tak, že tištěná hustota ( $D_v$ ) média zůstává přinejmenším v široké oblasti rychlosti tisku konstantní nebo přibližně konstantní.  
 (74) PATENTSERVIS PRAHA a.s., Jivenská 1, Praha 4, 14000;

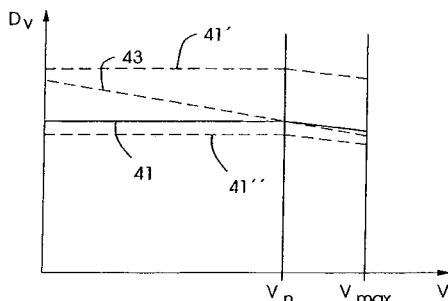

- 7 (51) **B 41 F 31/13**  
 (21) **2002-2279**  
 (71) HEIDELBERGER DRUCKMASCHINEN AG, Heidelberg, DE;  
 (72) Franklin Stephen, Barrington, NH, US;  
 Callahan Martin John, Dover, NH, US;  
 Schoenberger Wolfgang, Schriesheim, DE;  
 (54) **Tiskový stroj a způsob pohonu barevníku**  
 (22) 28.06.2002  
 (32) 11.09.2001  
 (31) 2001/10144563  
 (33) DE  
 (57) Tiskový stroj (1) sestává z barevníku (3), který obsahuje s válcem (7) spolupůsobící rastrový válec (5) mající na svém obvodu vzor tvořící prohlubně (11) naplnitelné barvou. Při způsobu pohonu barevníku (3) rastrový válec (5) a válec (7) rotují vzájemně sladně, přičemž při každé otáčce rastrového válce (5) má vzor, vytvořený barvou na válci (7) ve tvaru nahromadění (15) barvy vůči vzoru vytvořenému při předešlé otáčce rastrového válce (5) na válci (7) tak malé přesazení ve směru obvodu, že nová

nahromadění (15) barvy se umístí do mezery (19) bez barvy, vždy ohraničené zbytkovými nahromaděními (17) na válci (7).

- (74) PATENTSERVIS PRAHA a.s., Jivenská 1, Praha 4, 14000;

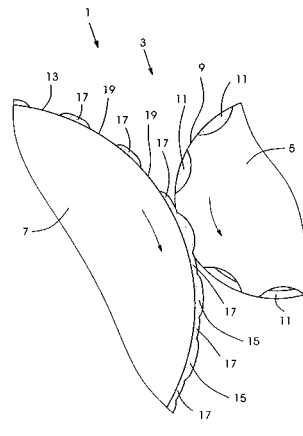

- 7 (51) **B 41 L 47/46, B 41 L 13/02, B 41 L 5/04, B 41 L 35/14, B 41 F 35/00, B 41 F 23/04, F 26 B 7/00, F 26 B 3/00, F 26 B 11/02**  
 (21) **2002-1322**  
 (71) MEGTEC SYSTEMS, INC., De Pere, WI, US;  
 HURLETRON, INC., Libertyville, IL, US;  
 (72) Bria Michael P., Gren Bay, WI, US;  
 Salmon Ed, Sobieski, WI, US;  
 Welter David V., Chargrin Falls, OH, US;  
 Klein David M., Fontana, WI, US;  
 Siler Steven J., Lake Geneva, WI, US;  
 (54) **Zařízení pro vysoušení a ochlazování běžící síťoviny a způsob tohoto vysoušení a ochlazování**  
 (22) 11.10.2000  
 (32) 15.10.1999  
 (31) 1999/159840  
 (33) US  
 (86) PCT/US00/28062  
 (87) WO 01/028777  
 (57) Zařízení a způsob pro zvýšení účinnosti vodního postřiku tryskami (30) pro ochlazování a/nebo znovuzvlhčování materiálu ze síťoviny (12). Zařízení obsahuje sušičku síťoviny, přednostně flotační sušičku (100) síťoviny, jedno nebo více zařízení nábojové tyče (31) pro generování elektrostatického náboje, vodní postřik tryskami (30), integrovaný napájecí zdroj (20) pro vysokonapěťové napájení nábojového zařízení a odvodňovací systém odtoku (35) pro řízení nadbytku tekutiny generované během ochlazování a/nebo znovuzvlhčování síťoviny. Chladicí zařízení je možné modulárně uspořádat pro optimalizaci rozmístění a usnadnění zvýšení výkonnosti chlazení tam, kde je potřeba, jako například při rychlejšímu posuvu síťoviny nebo větší hmotnosti síťoviny. K optimalizování množství a rychlosti tekutiny nasávaní do rozprašovacích trysek může být použit jeden nebo více senzorů teploty. Rozprašovací trysky a nábojové tyče mohou být vzhledem k síťovině zasouvateľné, aby se usnadnil postup vytváření síťoviny.  
 (74) Kalenský Petr JUDr., Hálkova 2, Praha 2, 12000;

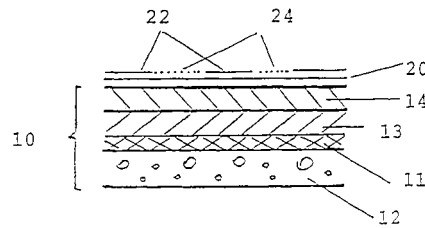
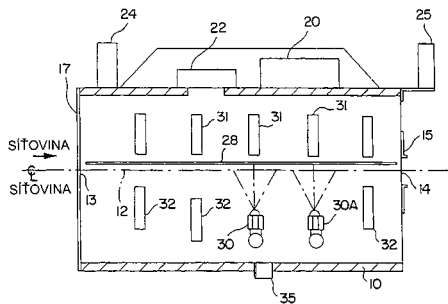

- 7 (51) **B 41 M 5/00**  
 (21) **2002-3320**  
 (71) CELANESE INTERNATIONAL CORPORATION, Dallas, TX, US;  
 (72) Rabasco John Joseph, Macungie, PA, US;  
 Klingenberg Eric Howard, Emmaus, PA, US;  
 Boylan John Richard, Bethlehem, PA, US;  
 (54) **Prostředek pro tvorbu povlaku**  
 (22) 04.04.2000  
 (32) 04.04.2000  
 (31) 2000US/0008917  
 (33) WO  
 (86) PCT/US00/08917  
 (87) WO 01/074599  
 (57) Prostředek pro tvorbu povlaku přijímacího inkoust, který poskytuje obrazy s vysokou optickou hustotou a vynikající odolností proti vodě při nanesení na povrch různých vhodných substrátů. Prostředek pro tvorbu povlaku obsahuje modifikovaný poly(vinylalkoholový) polymer, ve kterém je poly(vinylalkohol) roubováním polymerován s jedním nebo více ethylenově nenasycenými monomery s aminovými funkčními skupinami, kterými jsou primární, sekundární, terciární nebo kvarterní aminové funkční skupiny.  
 (74) Korejzová Zdeňka JUDr., Spálená 29, Praha 1, 11000;
- 7 (51) **B 44 F 1/02**  
 (21) **2002-3350**  
 (71) TARKETT SOMMER S. A., Nanterre Cédex, FR;  
 (72) Daoviet Dung, Aywaille, BE;  
 Houba Gabriel, Noetrange, LU;  
 (54) **Obklad stěn a zdí a způsob výroby tohoto obkladu**  
 (22) 17.10.2000  
 (32) 25.04.2000  
 (31) 2000/00870084  
 (33) EP  
 (86) PCT/BE00/00125  
 (87) WO 01/081102  
 (57) Obklad stěn a zdí sestává ze základní vrstvy (10) obkladu, obsahující syntetické materiály jako jsou polyvinylchloridy a polyolefiny. Vrstva (10) je potažena alespoň dvěma ochrannými vrstvami (20, 22, 24) o tloušťce v rozsahu od 3 do 50 μm a rozdílné matnosti. Vrstva (20, 22, 24) obsahující polyuretan, nanesený heliografickým válcem shodně nebo odlišně s kresbou nebo plastickým vzorem spodní vrstvy. Při způsobu výroby obkladu se na jeho základní vrstvu (10), hladkou nebo plastickou po mechanickém nebo chemickém zvrátnění, nanese nejprve nesouvisle první vrstva (20) obsahující polyuretan, která se následně vysuší, načež se první vrstva (20) částečně pokryje polyuretan obsahující druhou vrstvou (22) s odlišnou matností a/nebo polyuretan obsahující třetí vrstvou (24) s odlišnou matností, přičemž pokrytí jsou shodná nebo odlišná s dekorem spodní vrstvy a/nebo s plastickým vzorkem obkladu.  
 (74) PATENTSERVIS PRAHA a.s., Jivenská 1, Praha 4, 14000;

- 7 (51) **B 60 G 7/00**  
 (21) **2002-3972**  
 (71) BENTELER AUTOMOBILTECHNIK GMBH & CO. KG, Paderborn, DE;  
 (72) Etzold Dieter, Oerlingshausen, DE;  
 (54) **Příčná vzpěra pro klikovou nápravu s vlečenými rameny**  
 (22) 03.04.2002  
 (32) 04.04.2001  
 (31) 2001/10116748  
 (33) DE  
 (86) PCT/DE02/01189  
 (87) WO 02/081239  
 (57) Příčná vzpěra (3) pro klikovou nápravu motorového vozidla, s vlečenými rameny, sestává z průtlačně lisovaného profilu, který se skládá z plášťové trubky (5) a z můstku (7), rozprostírajícího se od vnitřního povrchu (6) plášťové trubky (5) radiálně dovnitř, s podélně kanalizovanou podélnou naválkou (11) ze strany konce. Radiální výška můstku (7) včetně radiálního rozpětí podélné naválky (11) je vyměřena menší než vnitřní průměr plášťové trubky (5). Stěna (10) plášťové trubky (5) je v její střední podélné oblasti (MLB) protilehle k podélné naválce (11) přes část jejího obvodu opatřena vybráním (13).  
 (74) Všeťečka Miloš Dr., Hálkova 2, Praha 2, 12000;

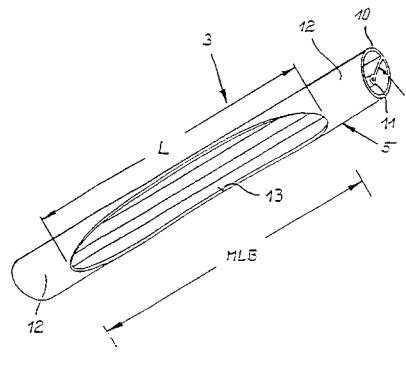

- 7 (51) **B 60 N 3/04**  
 (21) **2002-3981**  
 (71) HOLDING SWEETCO, Leers, FR;  
 (72) Room Thierry, Valenciennes, FR;  
 (54) **Ochranný a/nebo ozdobný koberec, zejména pro automobilní vozidlo, a způsob jeho výroby**  
 (22) 31.05.2001  
 (32) 09.06.2000, 08.09.2000  
 (31) 2000/0007412, 2000/0011489  
 (33) FR, FR  
 (86) PCT/FR01/01688  
 (87) WO 01/094150  
 (57) Ochranný a/nebo ozdobný koberec či kobereček, zejména pro automobilní vozidlo, sestává z vícevrstvé struktury vytvářející horní stranu pokrytou s výhodou textilním pokryvem a spodní stranu (4) určenou k položení na plochu stávajícího koberce. Spodní strana (4) obsahuje materiálovou vrstvu (6) s vysokým součinitelem tření. Okraj (8) koberce (1) či koberečku je s výhodou obšit pro spojení jednotlivých vrstev. Při způsobu výroby se na sebe

uloží nosná vrstva a materiálová vrstva, načež se současně obě vrstvy nařežou do požadovaného tvaru.

- (74) PATENTSERVIS PRAHA a.s., Jivenská 1, Praha 4, 14000;

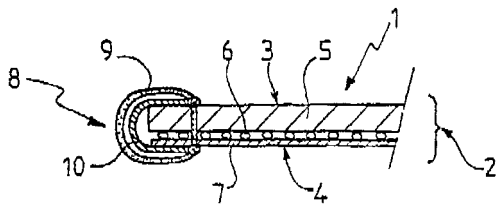

7 (51) **B 60 Q 3/02**

(21) **2001-4714**

(71) BRAUN Uwe Peter, Lenzen, DE;

(72) Braun Uwe Peter, Lenzen, DE;

(54) **Optický omezovač oslnění**

(22) 25.08.2000

(32) 25.08.1999

(31) 1999/19941125

(33) DE

(86) PCT/DE00/02983

(87) WO 01/014168

(57) Optický omezovač oslnění je opatřen světelným přijímovým modulem (4) a světelným zdrojem (2). Světelné záření (13) světelného zdroje (2) dopadající na odrazovou plochu je v závislosti na intenzitě světelného záření (13) vnějšího zdroje oslnění (18) dopadající na světelný přijímový modul (4) tak regulovatelné elektronickým ovládním (6), že světlo v zorném poli řídicí má přibližně homogenní a širokoplošné poměry kontrastu se zmíněným účinkem oslnění.

- (74) PATENTSERVIS PRAHA a.s., Jivenská 1273, Praha 4, 14000;

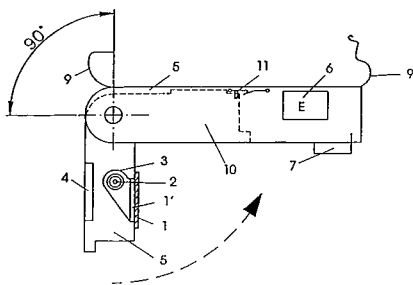

7 (51) **B 60 R 25/00**

(21) **2001-3095**

(71) JURÁNEK Petr, Brno, CZ;

STANĚK Vladimír, Rosice u Brna, CZ;

(72) Juránek Petr, Brno, CZ;

Staněk Vladimír, Rosice u Brna, CZ;

(54) **Dálkově ovládané přídatné zabezpečovací zařízení pro motorová vozidla**

(22) 27.08.2001

(57) Řešení se týká dálkově ovládaného přídatného zabezpečovacího zařízení pro motorová vozidla, tvořeného přijímačem (1) kódovaného dálkového ovladače, k němu svým prvním řídicím vstupem (3) připojené řídicí jednotky (4), s jejímiž prvním řídicím výstupem (5) je spojeno alespoň jedno ovládací ústrojí (6) závory zámku, kde proti každému ovládacímu ústrojí (6) závory zámku je v uzamčené poloze zámku uspořádán protikus (7) s vyhloubením pro závoru zámku. Podstatou řešení přitom je, že první blokovací vstup (8) řídicí jednotky (4) je spojen se spínací skříňkou (9) vozidla pro zablokování zámku v otevřené poloze při zasunutí klíče do spínací skříňky (9) vozidla, druhý blokovací vstup (12) řídicí jednotky (4) je spojen s vypínačem (13) pro zablokování zámku v otevřené poloze a první napájecí vstup (14) řídicí jednotky

(4) je spojen s výstupem autobaterie (15). Ve výhodném provedení je toto zařízení uloženo alespoň v jedné dvojici ochranných schránek (18, 19) vyrobených z materiálu odolného proti odvrtní, jako jsou titanové slitiny, přičemž v první ochranné schránce (18) jsou uloženy přijímač (1) kódovaného signálu dálkového ovladače, řídicí jednotka (4) zámku, ovládací ústrojí (6) závory zámku a závoru zámku, zatímco v druhé ochranné schránce (19) je uložen protikus (7) s vyhloubením pro závoru zámku.

- (74) Kania František Ing., Mendlovo nám. 1a, Brno, 60300;

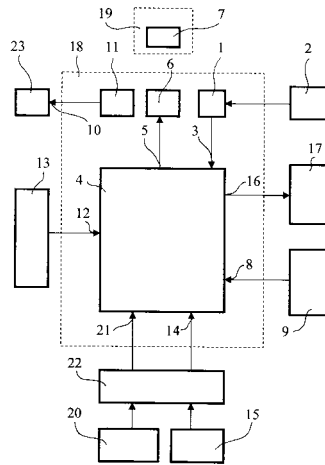

7 (51) **B 60 S 1/00**

(21) **2002-3439**

(71) ROBERT BOSCH GMBH, Stuttgart, DE;

(72) De Block Peter, Halen, BE;

Breesch Frans, Borgloon, BE;

Wijnants Peter, Wezemaal, BE;

(54) **Sčerací zařízení, zejména skel vozidel, list sčeráče a raménko sčeráče**

(22) 01.02.2002

(32) 21.02.2001

(31) 2001/10108200

(33) DE

(86) PCT/DE02/00375

(87) WO 02/066300

(57) Řešením je sčerací zařízení, které slouží k čištění skel, zejména vozidel. Sčerací zařízení má poháněné raménko (12) sčeráče, vedené na vozidle a pohyblivé mezi reverzními polohami, na jehož volném konci (14) je uspořádán kloubový čep (36), držžený na tomto raménku (12), jehož osa (38) kloubu se rozprostírá napříč k podélné ose raménka sčeráče v podstatě ve směru (22) pohybu raménka. Na kloubovém čepu je uložen výkyvný, na sklo (28) přiléhající list (16) sčeráče a sčerací zařízení má prostředky k zajištění listu sčeráče na kloubovém čepu, které mají dorazové plochy (78), uspořádané na listu sčeráče, směřující vzájemně od sebe a ležící napříč k ose kloubu se vzájemným odstupem, které příhodně zabírají mezi proti sobě orientované zajišťovací plochy (80, 81) raménka (13) sčeráče. Jednoduché a cenově příznivé sčerací zařízení vzniká tehdy, když jsou dorazové plochy listu sčeráče uspořádány na obou podélných stranách spojovacího dílu (32), které jsou upraveny na obou podélných stranách listu a spojovací díl má úložný vrtaný otvor (34) pro kloubový čep (36), že jednou zajišťovací plochou raménka sčeráče je oblast (80) boční stěny přivrácené k listu sčeráče, a že druhá zajišťovací plocha (81) je vytvořena na výstupku (44) kloubového čepu (36), vyčnívajícího z úložného vrtaného otvoru (34), který zabírá za dorazovou plochu (86) listu sčeráče, odvrácenou od raménka (12) sčeráče.

- (74) Matějka Jan JUDr., Národní 32, Praha, 11000;

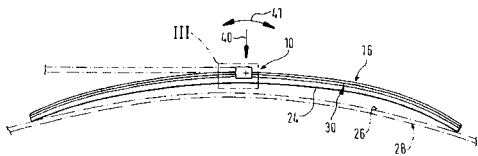

7 (51) **B 60 S 1/04**(21) **2002-2448**

(71) ROBERT BOSCH GMBH, Stuttgart, DE;

(72) Muehlporfte Kurt, Buehl, DE;

Dietrich Jan, Buehl, DE;

Lorenz Hubert, Sinzheim-Kartung, DE;

Boos Tino, Baden-Baden, DE;

(54) **Stěrací zařízení, zejména pro motorové vozidlo, a způsob jeho výroby**

(22) 10.11.2001

(32) 25.11.2000

(31) 2000/10058644

(33) DE

(86) PCT/DE01/04224

(87) WO 02/042128

(57) Řešením je stěrací zařízení, zejména pro motorové vozidlo, s jedním nosičem, který je alespoň zčásti vytvořený jako dutý profil (10), a s alespoň jedním uložením (12) stěrače, které je opatřeno alespoň jedním nástavcem (28). Nástavec (28) má alespoň jedno vybrání (38) a je alespoň z části zasunutý do dutého profilu (10), přičemž dutý profil (10) má alespoň jeden otvor (46), který leží v oblasti vybrání (38), a že do tohoto vybrání se skrz otvor (46) vstříkovým litím nalije litinový materiál, který se rozprostírá až vně dutého profilu (10).

(74) Matějka Jan JUDr., Národní 32, Praha, 11000;

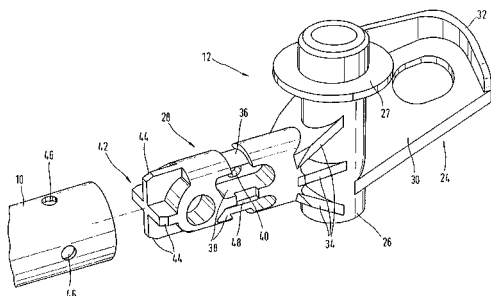
7 (51) **B 60 S 1/52**(21) **2002-4118**

(71) A. RAYMOND &amp; CIE, Grenoble-Cedex, FR;

(72) Utz Daniel, Bad Bellingen, DE;

Lesser Hans-Jürgen, Rheinfelden, DE;

(54) **Zahřívateľná ostřikovací tryska**

(22) 09.06.2001

(32) 30.06.2000

(31) 2000/10031088

(33) DE

(86) PCT/EP01/06555

(87) WO 02/002378

(57) Zahřívateľná ostřikovací tryska je určena k upevnění na stěrači motorového vozidla. Ostřikovací tryska sestává z pouzdra (1), opatřeného napojovacím hrdlem (2). Toto napojovací hrdlo (2) se spojuje s vodní hadicí (19), elektricky zahřívateľnou zatvarovanými dráty (22) nebo drátěnou tkaninou, přičemž jsou konce (23) topných drátů (22) krátce před koncem (24) hadice elektricky přemostěny. Pouzdro (1) je dále opatřeno komorou (5) k uložení tělesa (6) trysky a obsahuje nad tělesem (6) trysky topnou desku (28), jakož i víko (8) k uzavírání komory (5). Těleso (6) trysky je přitom vytvořeno jako plochý čip, u kterého je větší množství kanálových žlábků (26) vedeno od centrálního průtokového otvoru (25) vějířovitě směrem ven. Na okraji (32) topné desky (28) je natvarován můstek

(29), který zcela kryje povrch čipu trysky. Tento můstek se rozprostírá v napojovacím hrdle (2) a při nastrčení ohřívateľné vodní hadice (19) na napojovací hrdlo (2) se konce (23) topných drátů (22) bezdotykově rozprostírají přes můstek (29) topné desky (28).

(74) Všečetka Miloš JUDr., Hálkova 2, Praha 2, 12000;

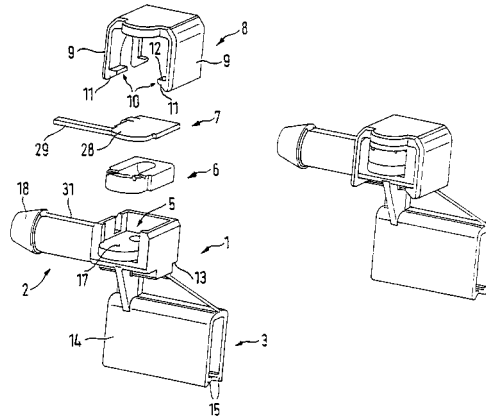
7 (51) **B 60 T 7/20**(21) **2001-4257**

(71) MODULVAN AG, Chemnitz, DE;

(72) Neff Thomas, München, DE;

Lauster Erhard, Eschach, DE;

(54) **Vozidlová sestava tvořená tažným vozidlem a návěsem**

(22) 31.05.2000

(32) 02.06.1999

(31) 1999/29909700

(33) DE

(86) PCT/DE00/01786

(87) WO 00/073115

(57) Návěs (2) je připojen pomocí spojovacího zařízení (3), které má dva spojovací díly (4, 5) vzájemně otočně do sebe zabírající. Jeden spojovací díl (5) je uspořádán na tažném vozidle, druhý spojovací díl (4) na pákovém ramenu (7) dvouramenné vratné páky (6), která je výkyvně o stanovenou míru uspořádána na návěsném podvozku (9) návěsu (2). Mezi druhé pákové rameno (8) vratné páky (6) a návěs (2) je vestavěno nájezdové ústrojí (10) nájezdového brzdového zařízení.

(74) PATENTSERVIS PRAHA a.s., Jivenská 1, Praha 4, 14000;

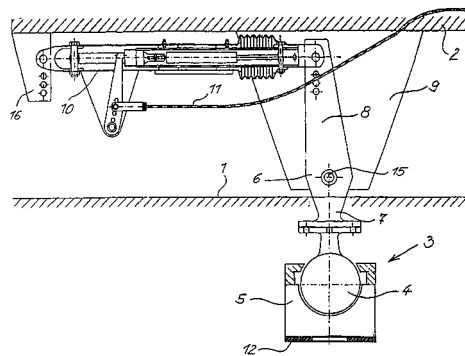
7 (51) **B 61 D 17/04, B 62 D 27/02**(21) **2002-2785**

(71) BOMBARDIER TRANSPORTATION GMBH, Berlin, DE;

(72) Carstensen Hartmut, Berlin, DE;

Buchwald Peter, Bergfelde, DE;

Meyer Ina, Schildow, DE;

(54) **Plošný element a způsob výroby plošného elementu**

(22) 17.02.2001

- (32) 21.02.2000  
 (31) 2000/10009105  
 (33) DE  
 (86) PCT/EP01/01780  
 (87) WO 01/062570  
 (57) Při způsobu výroby plošného elementu pro vozové skříně v sendvičové konstrukci, který obsahuje vnější opláštění (4) a hrbolatý plech (6) s mezi nimi uspořádanými okrajovými profily (8, 10), se v prvním kroku první úsek okrajových profilů (8, 10) nejméně částečně spojí mechanickým způsobem spojování s hrbolatým plechem (6), ve druhém kroku se hrbolatý plech (6) slepí s vnějším opláštěním (4) a ve třetím kroku se druhý úsek okrajových profilů (8, 10) nejméně částečně mechanickým způsobem spojování spojí s vnějším opláštěním (4).
- (74) Čermák Karel Dr., Národní třída 32, Praha 1, 11000;

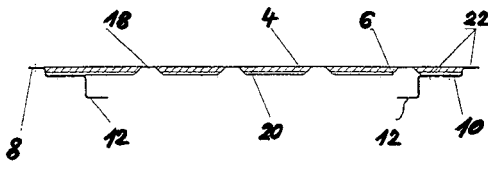

- 7 (51) **B 61 G 11/16**  
 (21) **2002-4271**  
 (71) SCHNEIDER Sieghard, Wangen i. Allgäu, DE;  
 (72) Schneider Sieghard, Wangen i. Allgäu, DE;  
 (54) **Teleskopický nárazník**  
 (22) 25.07.2001  
 (32) 29.07.2000  
 (31) 2000/10037050  
 (33) DE  
 (86) PCT/EP01/08617  
 (87) WO 02/009996  
 (57) Teleskopický nárazník pro pohyblivé nosné konstrukce, zejména kolejových vozidel, je tvořen pouzdrem (10), které sestává ze základní desky (11), která je připevněna na nosné konstrukci (2) a na které je uspořádáno trubkové vodící pouzdro (12), vůči kterému je posuvně uspořádán pohyblivý člen (13), který je při svém posuvném pohybu tímto trubkovým vodícím pouzdrem (12) veden a který je silovým přenosovým členem (20) poddajně spojen s nosnou konstrukcí (2). Pouzdro (10) je provedeno tak, že po překročení mezní hodnoty posuvu pohyblivého členu (13) nebo přenášených sil dojde ke kontrolované deformaci trubkového vodícího pouzdra (12) nebo silového přenosového členu (20) bez deformace nebo změny polohy základní desky (11). Silový přenosový člen (20) je proveden tak, že po překročení mezní hodnoty posuvu pohyblivého členu (13) nebo přenášených sil dojde přidavně ke kontrolované deformaci trubkového vodícího pouzdra (12) nebo pohyblivého členu (13) k vyřazení funkce silového přenosového členu (20).
- (74) Chlustina Jiří Ing., Jana Masaryka 43-47, Praha 2, 12000;

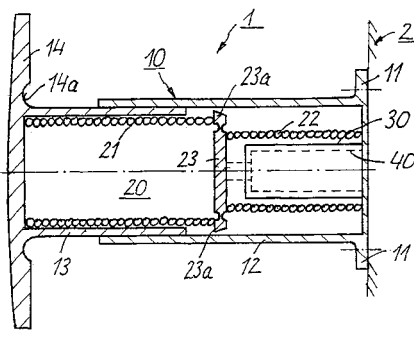

- 7 (51) **B 61 L 5/10**  
 (21) **2003-51**  
 (71) VAE EISENBAHNSYSTEME GMBH, Zeltweg, AT;  
 VAE AKTIENGESELLSCHAFT, Wien, AT;  
 (72) Achleitner Herbert, Graz, AT;  
 Schaffner Anton, Zeltweg, AT;  
 Hoertler Josef, Knittelfeld, AT;  
 (54) **Zařízení pro mechanickou a elektrickou kontrolu přestavovacího zařízení pohonu výhybek**  
 (22) 12.07.2001  
 (32) 14.07.2000  
 (31) 2000/518  
 (33) AT  
 (86) PCT/AT01/00230  
 (87) WO 02/006104  
 (57) U zařízení pro mechanickou a elektrickou kontrolu přestavovacího zařízení pohonu výhybek, tedy obecně u zařízení pro kontrolu funkce zařízení na přestavování pohyblivých dílů výhybky, u kterého jsou díly (2, 3) výhybky vzájemně spojené spojovací tyčí (13), je spojovací tyč (13) vytvořena ze dvou v axiálním směru relativně vzájemně posuvných dílů (14, 15) spojovací tyče (13). Na zařízení jsou uspořádány senzory (34, 35) pro rozlišení minimálně dvou od sebe odlišujících polohy posuvu dílů (14, 15) spojovací tyče (13).
- (74) PATENTSERVIS PRAHA a.s., Jivenská 1, Praha 4, 14000;

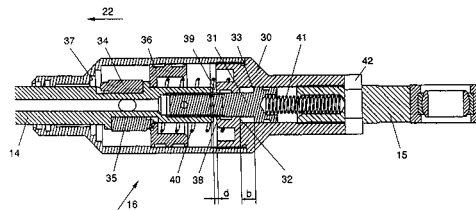

- 7 (51) **B 62 D 9/02**  
 (21) **2002-3816**  
 (71) BRINKS WESTMAAS B. V., Gravendeel, NL;  
 (72) Van Den Brink Christoffer Ralph, Puttershoek, NL;  
 Kroonen Hendrik Marinus, Zwijndrecht, NL;  
 (54) **Naklánějící se vozidlo s říditelnými zadními koly**  
 (22) 18.05.2001  
 (32) 18.05.2000  
 (31) 2000/1015233  
 (33) NL  
 (86) PCT/NL01/00378  
 (87) WO 01/087689  
 (57) Řešení se týká naklánějícího se vozidla (1), obsahujícího přední rámovou sekci (2), mající podélnou osu (8), sedadlo (7) řidiče a nejméně jedno přední kolo (4) způsobilé k otáčení se kolem řídicí osy (5) předního kola (4), umístěné napříč k podélné ose (8) a zadní rámovou sekci (3) se dvěma koly (14, 15), která je připojena k přední rámové sekci (2) tak, že je naklonitelná kolem osy (8) naklánění, umístěné ve směru podélné osy (8). Zadní kola (14, 15) zadní rámové sekce (3) jsou otočná kolem řídicí osy (19, 20) zadního kola (14, 15), umístěné napříč vůči podélné ose (8) nebo jsou vyklopitelná kolem osy (17, 18) náklonu zadního kola (14, 15), umístěné ve směru podélné osy (8). Naklánějící se vozidlo (1) může také být opatřeno naklánějším zařízením (9), které je aktivovatelné řidičem a je připojeno na jedné straně k přední rámové sekci (2) a na druhé straně k zadní rámové sekci (3) k relativnímu naklonění rámových sekcí (2, 3) kolem osy (8) naklánění a čidlem (12) schopným vytvářet pro řízení naklánějícího zařízení (9) řídicí signál jako funkci relativního naklonění přední rámové sekce (2) vůči zadní rámové sekci (3).

- (74) PATENTSERVIS PRAHA a.s., Jivenská 1, Praha 4, 14000;

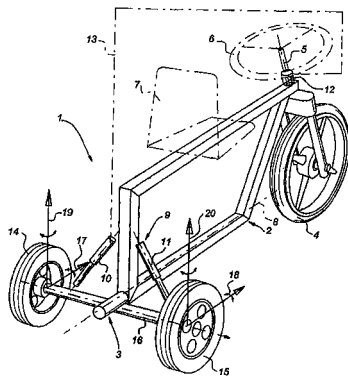

- 7 (51) **B 62 D 43/00**  
 (21) **2001-3231**  
 (71) RAPID S. A., Puiseux Pontoise, FR;  
 (72) Leon Jean-Pierre, Houilles, FR;  
 Schreck Thomas, Halna, DE;  
 (54) **Zařízení pro upevňování prvku, jako je rezervní kolo, zejména pro automobilové vozidlo**  
 (22) 07.09.2001  
 (57) Zařízení je určeno pro upevňování prvku, jako je rezervní kolo, zejména pro automobilové vozidlo, typu obsahujícího hřídel, na němž mohou být uložena rezervní kola, a jehož délka je proměnlivá k jejímu přizpůsobení výšce ráfku rezervního kola, které se má osazovat, přičemž hřídel je tvořený nejméně dvěma částmi, které jsou způsobilé od sebe teleskopicky zapadat. Vnitřní část (1) hřídele nese na svém vnějším válcovém povrchu nejméně jeden radiální kolíkovitý výstupek, s výhodou válcovitý (7), a druhá část (2, 3) hřídele je vytvořena ve formě zapadací objímkovité části, která je axiálně a obvodově přemístitelná na první části (1) a obsahuje otvory (10), které jsou vzájemně přesazené v axiálním směru objímkovité části a do nichž může kolíkovitý výstupek (7) zapadnout.  
 (74) Všeťečka Miloš Dr., Hálkova 2, Praha 2, 12000;

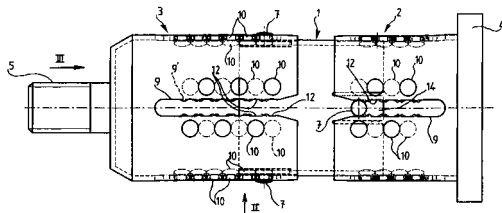

- 7 (51) **B 62 J 6/00, B 62 J 6/06, B 62 J 6/12**  
 (21) **2001-3071**  
 (71) JANÁS Vladimír, Hodonín, CZ;  
 (72) Janás Vladimír, Hodonín, CZ;  
 (54) **Alternátor umístěný uvnitř náboje kola**  
 (22) 24.08.2001  
 (57) Alternátor umístěný uvnitř náboje kola je vestavného provedení, je určený zejména pro jízdní kola a obsahuje vnější otáčivý rotor. tento rotor je tvořený buď vícepólovým radiálně polarizovaným magnetem (9), který je vsunut a nalepen do pláště náboje (1) kola, kterým je magneticky vodivá trubka (8), nebo je tvořený magneticky vodivou trubkou (8), nalisovanou do slitinového výlisku pláště náboje (1) kola se vsunutým vícepólovým radiálně polarizovaným magnetem (9). Statorem je drážková nebo drápková kotva, která zahrnuje magneticky vodivou trubku (10), levou část (11) a pravou část (12) drápkových pólů a axiálně vinutou cívku (13), a která je nasunuta a zajištěna na společné ose (3) kola.

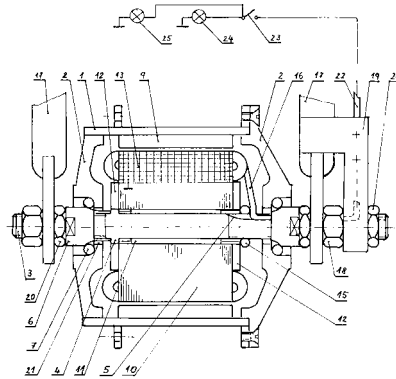

- 7 (51) **B 62 L 5/00, B 62 L 3/00, B 62 L 1/00**  
 (21) **2002-2306**  
 (71) SHIMANO INC., Osaka, JP;  
 (72) Takanori Kanehisa, Osaka, JP;  
 (54) **Hlava kola bicyklu s kotoučovou brzdou**  
 (22) 01.07.2002  
 (32) 30.08.2001  
 (31) 2001/941737  
 (33) US  
 (57) Hlava kola bicyklu s kotoučovou brzdou obsahuje hřídel (31) hlavy kola, mající středovou osu (O), která prochází v axiálním směru mezi prvním koncem (31a) hřídele a druhým koncem (31b) hřídele, náboj (32) hlavy kola, mající první konec (32a) náboje hlavy kola a druhý konec (32b) náboje hlavy kola a k němuž je otočně připojena hřídel (31), a část (34) pro připevnění brzdového rotoru, která se nachází u prvního konce (32a) náboje hlavy kola. Tato část (34) pro připevnění brzdového rotoru má vnější povrch s vnějším drážkováním (34ac) a kruhový vnitřní povrch s vnitřními závitmi (34d). Hlava kola bicyklu dále obsahuje pojistný kroužek (29), který má středovou trubkovou část (29d) s vnějšími závitmi (29e) a opěrnou přírubou (29c), jež se rozšiřuje vnějším směrem od středové trubkové části (29d) tak, aby vytvářela axiálně orientovaný udržovací povrch, přičemž vnější závit (29e) středové trubkové části (29d) jsou přizpůsobeny pro šroubovací spolupráci s vnitřními závitmi (34d) části (34) pro připevnění brzdového rotoru. Hlava kola bicyklu s kotoučovou brzdou ve druhém provedení obsahuje náboj (32) hlavy kola, mající středovou osu (O), část (34) pro připevnění brzdového rotoru, která je umístěna u prvního konce (32a) náboje (32) hlavy kola a na které je vytvořeno vnější drážkování (34c), a rotorovou připevňovací návlačku (28), mající vnitřní drážkování, jež lícuje s vnějším drážkováním (34c) části (34) pro připevnění brzdového rotoru.  
 (74) PATENTSERVIS PRAHA a.s., Jivenská 1, Praha 4, 14000;

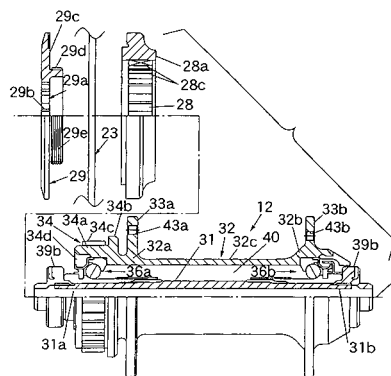

7 (51) **B 65 D 83/04, B 65 D 5/38**(21) **2002-80**

(71) WESTVACO CORPORATION, Stamford, CT, US;

(72) Jones Brad A., Chesterfield, VA, US;  
Karow Meredith M., Midlothian, VA, US;  
Sasthav Mohan, Elkridge, MD, US;(54) **Obal pro dávkovanou látku s vnější kapsou, způsob balení dávkované látky a polotovary pro vnější pouzdro**

(22) 09.01.2002

(32) 13.09.2001

(31) 2001/950975

(33) US

(57) Obal má vnější pouzdro (1), v němž je výsuvně a zajistitelně vložena výsuvná karta (3), opatřená výdětmi (22) pro dávky látky. Pouzdro (1) sestává z bočních desek (5, 7, 15) spojených závěsnými deskami (20), a spodní desky (6) pro uzavření jednoho konce obalu a dále z rozšiřující sklopné vnější desky u jedné boční strany pouzdra (1), tvořené dvěma sklopně spojenými částmi (29, 33) s vnitřní kapsou (35) pro leták (32). Způsob balení dávkované látky spočívá v zapouzdření dávek látky na výsuvné kartě (3) a vložení dávkami k sobě přeložené karty (3) do vnějšího pouzdra (1) a nakonec z vložení letáku (32) do kapsy (35). Polotovary pro výrobu vnějšího pouzdra (1) zahrnuje za sebou umístěné a ohebně spojené boční desky (5, 7, 15) a závěsné desky (20) mezi nimi a rozšiřující sklopnou vnější desku, přičemž alespoň jedna z desek (5, 7, 15) obsahuje zadržovací prvek výsuvné karty (3) a dále obsahuje první uvolňovací prvek výsuvné karty (3) a druhý uvolňovací prvek výsuvné karty (3) a polotovary zahrnuje i spodní desku (6) pro vytvoření dna a dvojici rovnoběžných a odsazených zářezů (8, 9) pro uchopení výsuvné karty (3).

(74) Čermák Karel Dr., Národní třída 32, Praha 1, 11000;

zahrnuje dvě ve vzájemném odstupu uspořádaná táhla (40, 41, 42, 43). Táhla (40, 41, 42, 43) jsou na jednom konci otočně spojena s dopravním zařízením (5) a na druhém konci jsou otočně spojena s nosnou strukturou (44). Nejméně jedno zařízení (45 až 52) se stará o to, aby mohlo být nejméně jedno z obou táhel (40, 41, 42, 43) řídicí soustavy táhel pootočeno kolem své kloubové osy na dopravním zařízení (5). S pomocí popsaného ponořovacího zařízení lze realizovat velmi rozdílné kinematiky ponořovacího i vynořovacího pohybu, při nichž předmět např. klesá v rovnoběžném směru se svou původní orientací nebo při nichž je předmět otáčen okolo horizontální osy.

(74) Čermák Karel Dr., Národní třída 32, Praha 1, 11000;

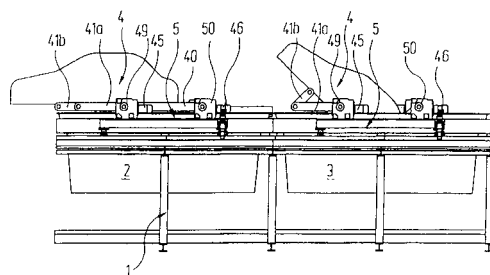
7 (51) **B 65 H 54/22, B 65 H 54/26, D 01 H 4/50, D 01 H 4/48**(21) **2002-2315**

(71) W. SCHLAFHORST AG &amp; CO., Mönchengladbach, DE;

(72) Peuker Heinz-Josef, Wegberg, DE;

(54) **Servisní agregát pro samočinnou obsluhu pracovních míst textilního stroje vytvářejícího křížové cívky**

(22) 02.07.2002

(32) 22.08.2001

(31) 2001/10141046

(33) DE

(57) Servisní agregát je určen zejména pro rotorové dopravní stroje pro bezvřetenové předání. Servisní agregát obsahuje pneumatické ústrojí pro podávání a odvádění pomocné nitě, s otočně uloženou podávací trubicí nitě, jakož i s ústrojím pro stříhání nitě. Ústrojí (51) pro stříhání nitě je uloženo na středícím a vodícím plechu (50) tak, že v provozní poloze (I) středícího a vodícího plechu (50) leží v bezprostřední blízkosti zachycovacího ústrojí (53) nitě, jímž je opatřen dutinkový talíř (52), volně otáčivý v cívkovém rámu (9) příslušného pracovního místa (2).

(74) Švorčík Otakar JUDr., Hálkova 2, Praha 2, 12000;

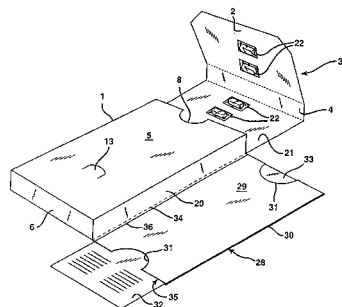
7 (51) **B 65 G 49/04**(21) **2002-2918**(71) EISENMANN MASCHINENBAU KG  
(KOMPLEMENTÄR: EISENMANN STIFTUNG),  
Böblingen, DE;(72) Ehrenleitner Franz, Stuttgart, DE;  
Weinand Hans-Joachim, Ditzingen, DE;(54) **Zařízení k úpravě, zejména lakování, předmětů, a to zejména karosérií vozidel**

(22) 16.11.2001

(32) 05.01.2001

(31) 2001/10100377

(33) DE

(86) PCT/EP01/13289

(87) WO 02/053482

(57) Zařízení k lakování předmětů (4), zejména karosérií vozidel, obsahuje nejméně jednu vanu (2, 3) s upravovací kapalinou, do níž mají být předměty (4) ponořovány. Předměty (4) jsou s pomocí dopravního zařízení (5) plynulým nebo přerušovaným posuvným pohybem vedeny zařízením. Dále je uspořádána řada ponořovacích zařízení, která s pomocí nosné struktury (44) nesou předměty (4). Nosná struktura (44) je přes spojovací strukturu spojena s dopravním zařízením (5). Každá spojovací struktura vykazuje nejméně jednu řídicí soustavu táhel, která

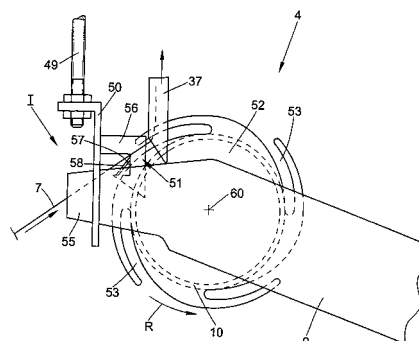
7 (51) **B 66 B 5/04**(21) **2001-3905**

(71) THYSSENKRUPP ELEVATOR

(72) MANUFACTURING FRANCE, Angers Cedex, FR;  
Bluteau Jean-Yves, Soucelles, FR;(54) **Systém automatického brždění kabiny výtahu**

(22) 03.05.2000

(32) 04.05.1999

- (31) 1999/9905890  
 (33) FR  
 (86) PCT/FR00/01180  
 (87) WO 00/066475  
 (57) Zastavovací mechanismus (40), namontovaný na kabině (10), nebo jeho část určená k tomu, aby reagovala na pohyb kabiny (10) při zablokování zastavovací kladky (41), se pohybuje vůči kabině (10) ve směru v podstatě paralelním ke směru pohybu kabiny (10), přičemž ovládací mechanismus (11) působí na brzdy (12, 13) tehdy, když se zastavovací mechanismus (41) nebo jeho část pohybuje vůči kabině (10).  
 (74) Vobořil Bohuslav Ing., Nad Štolou 12, Praha 7, 17000;

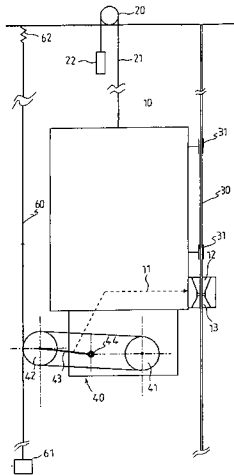

- 7 (51) **B 66 F 9/06**  
 (21) **2001-4537**  
 (71) CESAB CARRELLI ELEVATORI S.P.A., Bologna, IT;  
 (72) Tartara Giampiero, Giovanni in Persiceto, IT;  
 (54) **Vozík se zdvižnou vidlicí s omezeným poloměrem otáčení**  
 (22) 17.04.2001  
 (32) 21.04.2000  
 (31) 2000/000232  
 (33) IT  
 (86) PCT/IB01/00670  
 (87) WO 01/081235  
 (57) Vozík má dvě přední pohonná kola (3a, 3b), která jsou k rámu (2) upevněna takovým způsobem, že se otáčejí kolem první společné osy (A) otáčení, umístěné příčně k podélné středové rovině (M) vozíku (1), zadní nápravu (14), dvě upevňovací vidlice (10) zadních kol (4a, 4b), které jsou upevněny k nápravě (14) takovým způsobem, že se otáčejí podél příslušných druhých os (12), které jsou v podstatě paralelní se středovou rovinou (M), dvě řídicí zadní kola (4a, 4b), z nichž každé je upevněno na jedné z upevňovacích vidlic (10) a řídicí prostředek (26), uzpůsobený ke koordinaci otáčení upevňovacích vidlic (10) podél příslušných druhých os (12) takovým způsobem, že střed otáčení (C) vysokozdvižného vozíku (1) při největším úhlu natočení zadních kol (4a, 4b) je v průsečíku první osy (A) a středové roviny (M). Náprava (14), upevňovací vidlice (10) a řídicí prostředek (26) mají podobu jednotky (33), kterou je možné předběžně sestavit a která je zachycena přímo na zadní části (36) rámu (2), na které je také zachyceno vyvažovací závaží (35) v takové poloze, že předběžně sestavená jednotka (33) je mezi zadní částí (36) rámu (2) a vyvažovacím závažím (35).  
 (74) PATENTSERVIS PRAHA a.s., Jivenská 1, Praha 4, 14000;

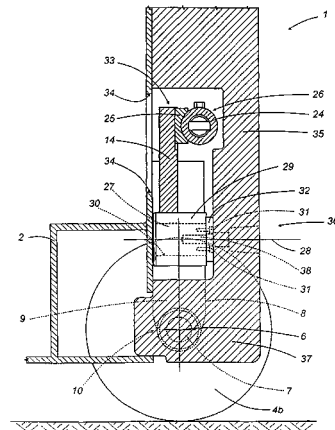

- 7 (51) **B 67 D 1/08**  
 (21) **2002-3513**  
 (71) HEINEKEN TECHNICAL SERVICES B.V., Amsterdam, NL;  
 (72) Van Der Klaauw Guido Petrus Johannes, Zoeterwoude, NL;  
 Bax Bart Jan, The Hague, NL;  
 Van Duuren Marius Corstiaan, Poortugaal, NL;  
 (54) **Čepovací zařízení a zásobníková nádoba pro toto čepovací zařízení a způsob jeho výroby**  
 (22) 29.05.2001  
 (32) 31.05.2000  
 (31) 2000/1015359  
 (33) NL  
 (86) PCT/NL01/00414  
 (87) WO 01/092144  
 (57) Čepovací zařízení (1) pro nápoj obsahuje chladicí zařízení a čepovací stojan (8) s čepovacím kohoutem (14) a zásobníkovou nádobou (6). Čepovací stojan (8) má první a druhý kanálek (50) a (52), a tyto kanálky (50, 52) jsou vzájemně průchodně propojeny v blízkosti čepovacího kohoutu (14). Způsob spočívá v tom, že se vytváří propojení mezi čepovacím potrubím (48) a druhým kanálkem (52) a toto čepovací potrubí (48) má jeden konec připojen k zásobníkové nádobě (6) s nápojem a druhý konec může spolupracovat s čepovacím kohoutem (14). Zásobníková nádoba (6) má primární uzavírací ventil (78) propojený prostřednictvím čepovací hlavy (76) s čepovacím potrubím (48).  
 (74) PATENTSERVIS PRAHA a.s., Jivenská 1, Praha 4, 14000;

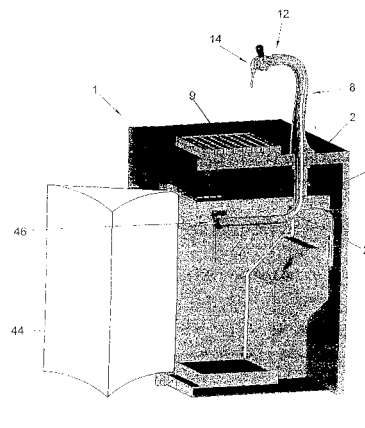

- 7 (51) **B 67 D 5/06**  
 (21) **2001-3933**  
 (71) FLEXIBLE PRODUCTS COMPANY, Marietta, GA, US;  
 (72) Dean Michael, Alpharetta, GA, US;

- (54) **Dávkovací zařízení se zařízením pro indikaci teploty a skladovací zásobník pro pěnovou složku**
- (22) 02.05.2000  
 (32) 04.05.1999  
 (31) 1999/304387  
 (33) US  
 (86) PCT/US00/11806  
 (87) WO 00/066483  
 (57) Dávkovací zařízení (10, 80, 200, 300) pro tekuté produkty obsahuje indikátor (50, 60, 70) teploty, jenž slouží k tomu, aby uživatel mohl určit teplotu složky tekutého produktu před dávkováním a během tohoto dávkování. Dávkovací zařízení (10, 80, 200, 300) obsahuje jednu nebo větší počet zásobníkových nádob (12, 14, 81, 82, 202, 203, 301, 302) pro relativní složky, dávkovací prvek (18, 90, 208, 305) a hadice (16, 86, 87, 204, 309, 310) pro transport reaktivních složek do dávkovacího zařízení (10, 80, 200, 300). Jedna nebo větší počet zásobníkových nádob (12, 14, 81, 82, 202, 203, 301, 302) obsahují indikátor (50, 60, 70) teploty, který je připevněn na jejich vnější povrch a který je možné vidět přes obal nebo pouzdro (24, 100), jenž obepíná zásobníkové nádoby (12, 14, 81, 82, 202, 203, 301, 302). Indikátor (50, 60, 70) teploty zobrazuje teplotu obsahu zásobníkové nádoby (12, 14, 81, 82, 202, 203, 301, 302) pro zajištění správné aplikace reaktivních složek. Skladovací zásobník má zabudován indikátor (50, 60, 70) obsahující teplotně aktivované zobrazovací zařízení na bázi tekutých krystalů.
- (74) Všečka Miloš JUDr., Hálkova 2, Praha 2, 12000;

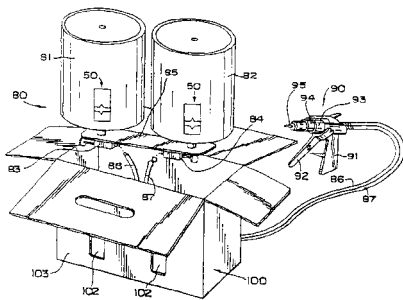

- (51) **B 67 D 5/32**  
 (21) **2002-3847**  
 (71) SEAQUIST CLOSURES FOREIGN, INC., Crystal Lake, IL, US;  
 (72) Randall Jeffrey T., Oconomowoc, WI, US;  
 Smith Kelly A., East Troy, WI, US;  
 Blomdahl Corinne M., Muskego, WI, US;  
 (54) **Vestavěná součástka a opakovaně uzavíratelný dávkovací soubor uzávěru pro vysokotlaké těsnění a způsob dávkování ve dvou režimech**  
 (22) 17.05.2001  
 (32) 25.05.2000, 16.03.2001  
 (31) 2000/579323, 2001/811098  
 (33) US, US  
 (86) PCT/US01/15977  
 (87) WO 01/089983  
 (57) Vestavěná součástka (200) je uspořádána pro zabudování do souboru (300) uzávěru pro vytvoření alespoň jednoho vysokotlakého těsnění (24, 210), vhodného pro udržování vysokého přetlaku v nádobě (10), mající obsah se zvýšeným tlakem, jako jsou nápoje nasycené oxidem uhličitým. Vestavěná součástka (200) a soubor (300) uzávěru také zajišťují dávkovací operace ve dvou režimech, protože vestavěná součástka (200) může být vyjmuta ze souboru (300) uzávěru, pro zajištění alternativních průtokových vlastností z nádoby (10) skrze soubor (300) uzávěru.
- (74) Zelený Pavel JUDr., Hálkova 2, Praha 2, 12000;

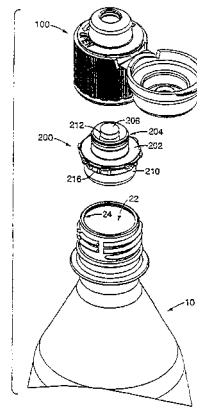

- (51) **C 01 B 33/149, C 02 F 1/52, D 21 H 17/69**  
 (21) **2002-2149**  
 (71) AKZO NOBEL N.V., Arnhem, NL;  
 (72) Greenwood Peter, Göteborg, SE;  
 Linsten Magnus Olof, Kungälv, SE;  
 Johansson-Vestin Hans, Kungälv, SE;  
 (54) **Sol na bázi oxidu křemičitého**  
 (22) 29.11.2000  
 (32) 20.12.1999, 21.12.1999, 24.08.2000  
 (31) 1999/99850204, 1999/172893, 2000/0002986  
 (33) EP, US, SE  
 (86) PCT/SE00/02386  
 (87) WO 01/046072  
 (57) Vodný sol na bázi oxidu křemičitého, obsahující organickou sloučeninu s dusíkem a částice oxidu křemičitého s měrným povrchem alespoň 300 m<sup>2</sup> na gram oxidu křemičitého. Způsob výroby vodného solu na bázi oxidu křemičitého obsahujícího organickou sloučeninu s dusíkem zahrnuje zabudování organické sloučeniny obsahující dusík do solu na bázi oxidu křemičitého obsahujícího částice oxidu křemičitého s měrným povrchem alespoň 300 m<sup>2</sup> na gram oxidu křemičitého. Použití vodného solu na bázi oxidu křemičitého, obsahujícího organickou sloučeninu s dusíkem a částice na bázi oxidu křemičitého s měrným povrchem alespoň 300 m<sup>2</sup> na gram oxidu křemičitého jako odvodňovacího a retenčního prostředku při výrobě celulózy a papíru a při čištění vody. Způsob výroby papíru z vodné suspenze obsahujícího celulózová vlákna a volitelně plnidla, který zahrnuje přidání alespoň jednoho organického polymeru s nábojem k suspenzi vodného solu na bázi oxidu křemičitého obsahujícího organickou sloučeninu s dusíkem a formování a odvodňování suspenze na síť.
- (74) Čermák Karel Dr., Národní třída 32, Praha 1, 11000;
- (51) **C 02 F 3/12, C 02 F 11/02**  
 (21) **2001-1916**  
 (71) PIJAK Pavol, Praha, CZ;  
 PIJAK Michal, Trenčín, SK;  
 (72) Pijak Pavol, Praha, CZ;  
 Pijak Michal, Trenčín, SK;  
 (54) **Způsob a zařízení pro regulaci biologické čistírny odpadních vod**  
 (22) 30.05.2001  
 (57) Způsob a zařízení pro regulaci biologické čistírny odpadních vod, u níž je předem stanoveno stáří kalu S<sub>k</sub> v časových jednotkách, obvykle dnech, prováděný tak, že z aktivační nádrže (1), a/nebo z jiného prostoru obsahující míchanou aktivační směs (3), o objemu V<sub>a</sub> mícháné míchadlem (2) a/nebo jiným způsobem je za časovou jednotku odebráno předem stanovené množství Q<sub>k</sub> aktivační směsi (3) s obsahem kalu odpovídající vztahu Q<sub>k</sub> = V<sub>a</sub>/S<sub>k</sub>.
- (74) Loskotová Jarmila Ing., Kartouzská 4, Praha 5, 15021;

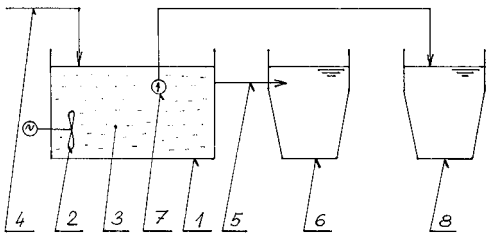
7 (51) **C 02 F 9/00**(21) **2002-3483**

(71) SARP INDUSTRIES, Limay, FR;

(72) Hyvrad Francois, Triel sur Seine, FR;  
Muller Pascal, Mantes la Ville, FR;(54) **Způsob zpracování průmyslových odpadních vod**

(22) 17.04.2001

(32) 21.04.2000, 31.05.2000

(31) 2000/0005209, 2000/0007072

(33) FR, FR

(86) PCT/FR01/01180

(87) WO 01/081255

(57) Řešení se týká způsobu zpracování odpadních vod, které obsahují alespoň jeden síran kovu, přičemž zahrnuje kroky, které sestávají z přidání roztoku  $\text{NH}_3$  do odpadní vody, aby se vysrážely ionty ve formě hydroxidů kovů  $\text{Me}_n(\text{OH})_m$ ; separace vysráženého hydroxidu během kroku alkalizace zbytku odpadní vody; přidání hydroxidu vápenatého  $\text{Ca}(\text{OH})_2$  do odpadní vody za vysrážení hydratovaného síranu vápenatého  $\text{CaSO}_4$ ; a separace síranu vápenatého vysráženého během předcházejícího kroku. Uvedený způsob umožňuje získat síran vápenatý (bílá sádra) v podstatě bez kovů a oxy-hydroxidy kovů, vhodné pro další zpracování.

(74) Korejzová Zdeňka JUDr., Spálená 29, Praha 1, 11000;

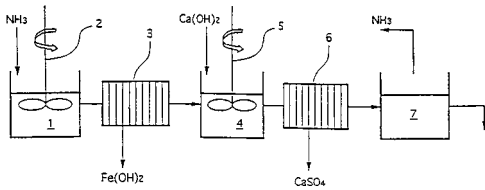
7 (51) **C 03 B 5/00**(21) **2001-1802**

(71) PRECIOSA, A.S., Jablonec n. N., CZ;

(72) Hádek Jaromír ing., Železný Brod, CZ;

(54) **Přetavovací pec mačkárenských skleněných tyčí**

(22) 23.05.2001

(57) Přetavovací pec mačkárenských skleněných tyčí sestává z horního rozplavovacího keramického kelímku (2) s límcem (9) a elektroidukčně otápaného platinového kelímku (3), přičemž oba kelímky (2, 3) mají tvar rotačního komolého kužele. Spodní otvor (4) keramického kelímku (2) má shodný rozměr s horním otvorem (6) platinového kelímku (3). Keramický kelímek (2) a platinový kelímek (3) mají shodnou kuželovitost.

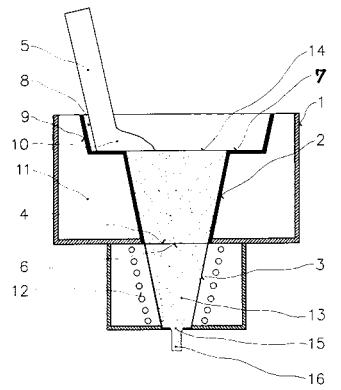
7 (51) **C 03 B 7/092, C 03 B 5/18**(21) **2001-4128**

(71) ÚSTAV CHEMICKÝCH PROCESŮ AKADEMIE VĚD ČR, Praha, CZ;

(72) BH-F (ENGINEERING) LTD., Didcot, GB;

(72) Smrček Josef Ing. CSc., Praha, CZ;

(72) Hájek Milan Ing. CSc., Praha, CZ;

(72) Vilík Peter Ing., Reading, GB;

(54) **Způsob homogenizace taveniny a zařízení k provádění tohoto způsobu**

(22) 16.11.2001

(57) Na taveninu, o viskozitě v rozmezí  $10^4$  až  $10^1$  Pa.s, ve stacionárním či průtokovém stavu, se působí mikrovlnným zářením o frekvenci 0,1 až 20 GHz, z jakéhokoliv směru. Vnější místo prostoru s taveninou, kde vyúsťuje vlnovod (11) mikrovlnného záření se může ochlazovat. Mikrovlnné záření v tavenině se odráží odraznými koncovými prostředky v tavenině zpět k místu vniku do taveniny a odštiňuje se od okolí stínícím kovovým prostředkem. Do prostoru s taveninou o dané viskozitě vyúsťuje nejméně jeden vlnovod (11) zdroje (10) mikrovlnného záření v jakémkoliv směru k vnějšímu povrchu taveniny. nejméně jeden vlnovod (11) je přiveden k vnějšímu povrchu dna (13) žlabu (1) dávkovače a/nebo k vnějšímu povrchu dna (14) kovového pláště (3) žlabu dávkovače a/nebo k vnějšímu povrchu dna (17) bazénu (16) pracovní části pece a/nebo k postranním stěnám bazénu (16) pracovní části pece, případně i nad hladinu skloviny (8) či nad horní překlad (5) žlabu (1). Místo vyústění vlnovodu (11) může být opatřeno izolační vrstvou (2). Do prostoru taveniny mohou být zavedeny odrazné kovové prostředky. Prostor s taveninou má ve směru kolmém na podélnou osu prostoru svislý průřez čtvercový, obdélníkový, kruhový nebo oválný.

(74) Smrčková Marie ing., Velflíkova 8, Praha 6, 16000;

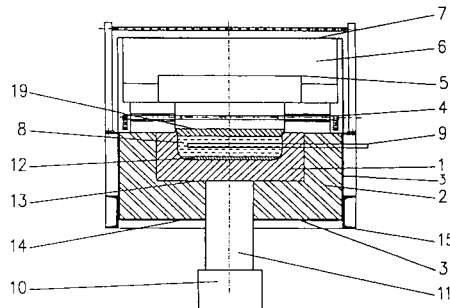
7 (51) **C 04 B 7/153**(21) **2001-3271**

(71) WOPFINGER STEIN- UND KALKWERKE

SCHMID &amp; CO., Waldegg-Wopfing, AT;

(72) NOVAK Denes Dipl. Ing., Markt Piesting, AT;

(72) Novak Denes Dipl. Ing., Markt Piesting, AT;

(54) **Hydraulické pojivo**

- (22) 11.09.2001
- (57) Vynález se týká hydraulického pojiva obsahujícího jemně mleté nad 5 000 cm<sup>2</sup>/g Blaine mírně latentní hydraulické vysokopepční strusky, síranové aktivátory a aktivací přísady. Mírně latentní hydraulická vysokopepční struska vykazuje následující analytické hodnoty; sklovitost je nad 93 %; obsah SiO<sub>2</sub> je 34-40 %, CaO 34-37 %, Al<sub>2</sub>O<sub>3</sub> je nad 9 % a s výhodou pod 13 %, poměr (CaO+MgO)/(Al<sub>2</sub>O<sub>3</sub>+SiO<sub>2</sub>) je 0,88 až 0,98. Tyto hodnoty mohou být nastaveny smíšením několika strusek. S výhodou obsahuje pojivo 0,5 až 5 % portlandského cementového slínku, respektive portlandského cementu.
- (74) Čermák Karel Dr., Národní třída 32, Praha 1, 11000;
- 7 (51) **C 04 B 11/00, C 04 B 11/28, B 09 B 3/00, C 01 F 7/76**
- (21) **2002-553**
- (71) MEGA A.S., Stráž pod Ralskem, CZ;
- (72) Novák Luboš ing. CSc., Česká Lípa, CZ;
- (54) **Způsob tepelného zpracování kamence hlinito-amonného na síran hlinitý a síran amonný**
- (22) 13.02.2002
- (57) Způsob tepelného zpracování kamence hlinito-amonného na síran hlinitý a/nebo síran amonný jednostupňovou dehydratací a tepelným rozkladem se provádí tak, že se kamenec podrobí dehydrataci záhřevem ve vířivé vrstvě průchodem několika zónami s postupně se zvyšující teplotou od teploty místnosti do 350 °C po dobu 10 až 60 minut, dehydratovaný produkt se upraví na zrnitost pod 0,4 mm a podrobí se tepelnému rozkladu záhřevem na teplotu 550 až 700 °C po dobu 15 až 75 minut za vzniku krystalického síranu hlinitého. Z plynných složek tepelného rozkladu se absorpcí získává roztok síranu amonného a z něho případnou krystalizací krystalický síran amonný.
- (74) Hakr Eduard Ing., Přístavní 24, Praha 7, 17000;
- 7 (51) **C 05 F 9/04**
- (21) **2001-3301**
- (71) EKOPIOPROGRES VÝROBNÍ DRUŽSTVO BRNO, Brno, CZ;
- (72) Ševčík Vladimír Ing., Brno, CZ;  
Brabec Michal, Černá Hora, CZ;  
Ševčík Vladimír RNDr. CSc., Brno, CZ;
- (54) **Způsob průmyslového zpracování drůbežního trusu**
- (22) 13.09.2001
- (57) Řešení se týká způsobu průmyslového zpracování drůbežního trusu ve směsi s tuhými bioodpady rostlinné výroby, jako například slámy obilovin, zrnin, nebo technických plodin, popřípadě dalších odpadů rostlinné výroby, jehož produktem je organominerální hnojivo s vysokým obsahem humusu i minerálních živin, při kterém se 10 hmotnostních dílů drůbežního trusu o sušině 10 až 25 % hmotn. smísí s 10 až 40 hmotnost. díly bioodpadů rostlinné výroby a získaná směs se podrobí 3 až 7 denní krátkodobé aerobní fermentaci, v jejímž průběhu dochází k urychlené humifikaci organických látek současně s odstraněním průvodního zápachu fermentovaného materiálu. V průběhu denního překopávání je fermentovaný materiál předsoušen proudem studeného nebo až na 80 °C ohřátého vzduchu k dosažení sušiny nejvýše 60 % hmotn., načež se fermentace přeruší, z části již odvodněná fermentovaná směs se dosuší na obsah sušiny 70 až 90 % hmotn. a lisuje se, nebo granuluje.
- (74) Šimek Miroslav Ing., Plovdivská 2, Brno 16, 61600;
- 7 (51) **C 07 C 5/25, C 07 C 11/02**
- (21) **2002-3580**
- (71) BP CORPORATION NORTH AMERICA INC., Chicago, IL, US;
- (72) Nubel Philip O., Naperville, IL, US;  
Lanier Carroll W., Baton Rouge, LA, US;  
Brooks Franke N., Batavia, IL, US;
- (54) **Způsob selektivní isomerace alfa-olefinů v přítomnosti vinyldenových olefinů**
- (22) 26.04.2001
- (32) 01.05.2000
- (31) 2000/564397
- (33) US
- (86) PCT/US01/13838
- (87) WO 01/083409
- (57) Způsob izomerace alfa-olefinů na vnitřní olefiny. Způsob je selektivní v tom, že když jsou jak vinyldenové olefiny, tak alfa-olefiny přítomné v nástřiku nebo reakční směsi, pouze alfa-olefiny jsou v podstatě isomerovány za absence isomerace vinyldenových olefinů na trisubstituované olefiny. Katalyzátory použitými při tomto způsobu jsou halogenidy ruthenité, výhodně chlorid ruthenitý, bromid ruthenitý a/nebo hydratované formy těchto halogenidů ruthenitých.
- (74) Zelený Pavel JUDr., Hálkova 2, Praha 2, 12000;
- 7 (51) **C 07 C 11/02, C 07 C 5/48, C 10 G 11/22**
- (21) **2003-61**
- (71) BP CHEMICALS LIMITED, London, GB;
- (72) Messenger Brian Edward, Surrey, GB;
- (54) **Způsob výroby olefinů**
- (22) 26.06.2001
- (32) 12.07.2000
- (31) 2000/0017173
- (33) GB
- (86) PCT/GB01/02822
- (87) WO 02/004389
- (57) Způsob zahrnuje vedení směsi uhlovodíku a plynu obsahující kyslík katalytickou zónou, která je schopna podporovat hoření mimo meze hořlavosti směsi bohaté na palivo, za vzniku olefinu. Katalytická zóna obsahuje alespoň první katalytické lože a druhé katalytické lože. Druhé katalytické lože je umístěno za prvním katalytickým ložem, má jiné složení než první katalytické lože a obsahuje alespoň jeden kov zvolený z množiny sestávající z Mo, w a z kovů IB., IIB., IIIB., IVB., VB., VIIB. a VIII. skupiny periodické tabulky prvků. Vhodně obsahuje první katalytické lože platinu a druhé katalytické lože obsahuje niklový, kobaltový nebo iridiový katalyzátor obohacený cinem nebo mědí jako promotory nebo pouze měď.
- (74) Čermák Karel Dr., Národní třída 32, Praha 1, 11000;
- 7 (51) **C 07 C 11/167, C 07 C 7/163, C 07 C 7/08, B 01 D 3/40**
- (21) **2002-3681**
- (71) BASF AKTIENGESELLSCHAFT, Ludwigshafen, DE;
- (72) Meyer Gerald, Ludwigshafen, DE;  
Kaibel Gerd, Lampertheim, DE;  
Bohner Gerd, Malsch, DE;  
Kindler Klaus, Harthausen, DE;  
Adrian Till, Bobenheim-Roxheim, DE;  
Pickenäcker Karin, Lampertheim, DE;  
Pahl Melanie, Mannheim, DE;  
Hill Thomas, Mannheim, DE;
- (54) **Způsob a zařízení pro zpracování C<sub>4</sub>-frakce**
- (22) 09.05.2001
- (32) 09.05.2000
- (31) 2000/10022465
- (33) DE
- (86) PCT/EP01/05279
- (87) WO 01/085656
- (57) Vynález se týká způsobu zpracování C<sub>4</sub>-frakce, který zahrnuje kroky extraktivní destilace (I); selektivní hydrogenace na heterogenním katalyzátoru (II), přičemž v krocích (I) a (II) vzniká surový 1,3-butadien; a destilace surového 1,3-butadienu pro získání čistého 1,3-butadienu (III). Kroky (I) a (II) se provádí v jediné koloně nebo v tepelně propojených krocích a krok (III) se provádí ve druhé koloně.

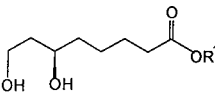

- (74) Všečka Miloš JUDr., Hálkova 2, Praha 2, 12000;
- 7 (51) **C 07 C 41/28, C 07 C 41/22, C 07 C 43/12, C 07 C 41/50**  
 (21) **2002-3787**  
 (71) ABBOTT LABORATORIES, Abbott Park, IL, US;  
 (72) Bieniarz Christopher, Highland Park, IL, US;  
 Ramakrishna Kornepati V., Libertyville, IL, US;  
 (54) **Syntetický způsob fluormethylace alkoholů**  
 (22) 30.05.2001  
 (32) 01.06.2000  
 (31) 2000/587414  
 (33) US  
 (86) PCT/US01/17399  
 (87) WO 01/092192  
 (57) Způsob fluoromethylace halogenovaných alkoholů zahrnuje stupeň získání alfa-halogenovaného alkoholu vzorce  $R^1(CX_3)_2OH$ , kde  $R^1$  se zvolí ze skupiny, kterou tvoří vodík a alkylové skupiny. Alfa-halogenovaný alkohol reaguje v přítomnosti kyselého katalyzátoru s první sloučeninou vzorce  $CH_2(OR^2)_2$  za vzniku acetalu. Výsledný acetal se potom chloruje chloračním činidlem za vzniku chloridové sloučeniny vzorce  $R^1C(CX_3)_2OCH_2Cl$ . Chloridová sloučenina se potom fluoračním činidlem konvertuje na fluoridovou sloučeninu vzorce  $R^1C(CX_3)_2OCHF_2$ . PV: 2002-3787
- (74) Guttman Michal JUDr. Ing., Nad Štolou 12, Praha 7, 17000;
- 7 (51) **C 07 C 43/12, C 07 C 43/313, C 07 C 41/22, C 07 C 41/52**  
 (21) **2002-4082**  
 (71) ABBOTT LABORATORIES, Abbott Park, IL, US;  
 (72) Bieniarz Christopher, Highland Park, IL, US;  
 Ramakrishna Kornepati V., Libertyville, IL, US;  
 (54) **Syntetický způsob fluormethylace halogenovaných alkoholů**  
 (22) 30.05.2001  
 (32) 01.06.2000  
 (31) 2000/587421  
 (33) US  
 (86) PCT/US01/17348  
 (87) WO 01/092193  
 (57) Způsob fluormethylace zahrnuje zahřívání halogenovaného alkoholu s dihalogenmethanem pod zpětným chladičem v prvním rozpouštědle a v alkalických podmínkách za vzniku halogenmethyléru a fluoraci halogenmethyléru v přítomnosti fluoračního činidla. Způsobu lze použít pro syntetickou přípravu sevofluranu z hexafluorisopropanolu v jediné reakční nádobě. Rovněž se popisuje způsob syntézy stabilního acetalového prekurzoru pro sevofluran.
- (74) Guttman Michal JUDr. Ing., Nad Štolou 12, Praha 7, 17000;
- 7 (51) **C 07 C 51/47, B 01 J 39/04**  
 (21) **2002-3535**  
 (71) CELANESE INTERNATIONAL CORPORATION, Dallas, TX, US;  
 (72) Blay George A., Corpus Christi, TX, US;  
 Broussard Jerry A., Corpus Christi, TX, US;  
 Torrence G. Paull, Corpus Christi, TX, US;  
 (54) **Způsob odstraňování organických jodidů**  
 (22) 23.03.2001  
 (32) 24.03.2000  
 (31) 2000/534868  
 (33) US  
 (86) PCT/US01/09208  
 (87) WO 01/072422  
 (57) Způsob odstraňování organických jodidů z nevodného organického média, při kterém se organické médium uvede do styku se substrátem kationtové iontoměničové pryskyřice s vyměňenými ionty stříbra nebo rtuťi při teplotě vyšší než přibližně 50 °C. Tento způsob je zvláště účinný pro odstraňování organických jodidů s vyšší molekulovou hmotností z organického média jako je kyselina octová nebo acetanhydrid. Zvláště je možné odstraňovat decyljodidy a dodecyljodidy z organického média jako je kyselina octová.
- (74) Korejzová Zdeňka JUDr., Spálená 29, Praha 1, 11000;
- 7 (51) **C 07 C 67/31, C 07 C 69/716, C 07 C 69/675, C 07 D 303/42, C 07 D 339/04**  
 (21) **2003-191**  
 (71) VIATRIS GMBH & CO. KG, Frankfurt am Main, DE;  
 (72) Gewalt Rainer, Dresden, DE;  
 (54) **Způsob přípravy čistých enantiomerů esterů kyseliny 6,8-dihydroxyoktanové asymetrickou katalytickou hydrogenací**  
 (22) 17.07.2001  
 (32) 27.07.2000  
 (31) 2000/10036516  
 (33) DE  
 (86) PCT/EP01/08244  
 (87) WO 02/010113  
 (57) Popisuje se způsob přípravy sloučenin obecného vzorce I, ve kterém  $R^1$  značí alkylovou skupinu  $C_1-C_{20}$ , cykloalkylovou skupinu  $C_3-C_{12}$ , aralkylovou skupinu  $C_7-C_{12}$  anebo jedno- či dvojjadernou arylovou skupinu, při němž se asymetricky hydrogenuje keton vzorce II, v němž  $r^1$  má shora uvedený význam.
- (74) Jirotková Ivana Ing., Nad Štolou 12, Praha 7, 17000;
- 

(R)-I

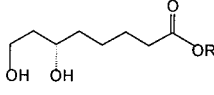

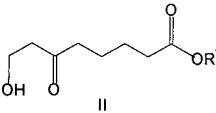
(S)-I
- 

II
- 7 (51) **C 07 C 211/00, A 61 K 31/136, A 61 P 1/00, A 61 P 9/00, A 61 P 11/00, A 61 P 11/06, A 61 P 17/00, A 61 P 19/10, A 61 P 37/00**  
 (21) **2002-3915**  
 (71) SMITHKLINE BEECHAM CORPORATION, Philadelphia, PA, US;  
 (72) Palovich Michael R., Lansdale, PA, US;  
 McClelland Brent, Green Lane, PA, US;  
 Bi Guangping, Audubon, PA, US;  
 Werner Michelle, Elizabeth, PA, US;  
 Widdowson Katherine L., King of Prussia, PA, US;  
 (54) **Antagonisté IL-8 receptoru**  
 (22) 30.05.2001  
 (32) 30.05.2000  
 (31) 2000/207911  
 (33) US  
 (86) PCT/US01/17678  
 (87) WO 01/092202  
 (57) Dianilinoskvaráty obecného vzorce I, kde  $R_1$ , Y, m a n mají specifický význam, vhodné pro léčení chorobných stavů zprostředkovaných chemokininem, kterým je interleukin-8 (IL-8).
- (74) Zelený Pavel JUDr., Hálkova 2, Praha 2, 12000;

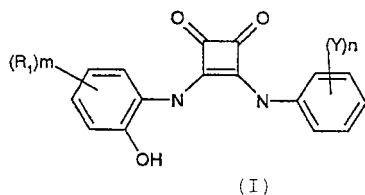

7 (51) **C 07 C 215/54, C 07 C 217/60, C 07 C 215/56, C 07 C 217/16, C 07 C 271/24, C 07 C 233/23, C 07 C 323/25, C 07 D 213/38, A 61 K 31/137, A 61 K 31/4402, A 61 K 31/4406, A 61 K 31/4409, A 61 K 31/27, A 61 K 31/165, A 61 P 25/16**

(21) **2002-3479**

(71) WARNER-LAMBERT COMPANY, Morris Plains, NJ, US;

(72) Deorazio Russell Joseph, Schenectady, NY, US;  
Nikam Sham Shridhar, Ann Arbor, MI, US;  
Scott Ian Leslie, Delanson, NY, US;  
Sherer Brian Alan, Clifton Park, NY, US;  
Wise Lawrence David, Ann Arbor, MI, US;

(54) **Cyklohexylaminový derivát, jako subtyp selektivních antagonistů NMDA receptoru**

(22) 24.04.2001

(32) 26.04.2000

(31) 2000/199762

(33) US

(86) PCT/US01/13176

(87) WO 01/081295

(57) Sloučeniny obecného vzorce I a vzorce II, kde jednotlivé symboly mají specifický význam, a jejich farmaceuticky přijatelné soli. Sloučeniny obecných vzorců I a II jsou antagonisté komplexů kanálkového receptoru NMDA a jsou užitečné pro léčbu cerebrálních vaskulárních chorob, jako je například srdeční zástava, mrtvice a Parkinsonova choroba.

(74) Čermák Karel Dr., Národní třída 32, Praha 1, 11000;

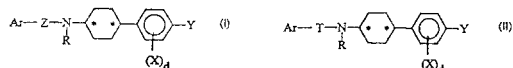

7 (51) **C 07 C 229/22, C 07 C 229/26, C 07 C 279/14, C 07 D 233/54, A 23 L 1/305, A 61 K 31/205**

(21) **2002-3949**

(71) BIOSALTS S.R.L., Roma, IT;

(72) Buononato Antonietta, Roma, IT;

(54) **Fumarát karnitinu a aminokyseliny a potravinové a dietetní doplňky a léčiva je obsahující**

(22) 24.04.2001

(32) 14.06.2000

(31) 2000RM/000322

(33) IT

(86) PCT/IT01/00199

(87) WO 01/096281

(57) Podvojně fumaráty L-karnitinu nebo isovaleryl-L-karnitinu a aminokyseliny vhodné jako účinné složky doplňkové výživy, dietetických doplňků a léčiv.

(74) Vandělíková Jana Ing., Petřská 12, Praha 1, 11000;

7 (51) **C 07 C 229/36, C 07 C 227/42**

(21) **2002-4011**

(71) KANEKA CORPORATION, Osaka-shi, JP;

(72) Matsumoto Akira, Iruma-gun, JP;  
Nomura Michio, Kakogawa-shi, JP;  
Kogame Yoshikazu, Himeji-shi, JP;  
Ueda Yasuyoshi, Himeji-shi, JP;

(54) **Způsob čištění N-(1-(S)-ethoxykarbonyl-3-fenylpropyl)-L-alaninu**

(22) 19.03.2002

(32) 19.03.2001

(31) 2001/078695

(33) JP

(86) PCT/JP02/02570

(87) WO 02/074728

(57) Způsob čištění N-(1-(S)-ethoxykarbonyl-3-fenylpropyl)-L-alaninu o vysoké kvalitě s výborným výtěžkem a s vysokou produktivitou, což jsou faktory vhodné pro aplikaci v průmyslovém měřítku. Podle tohoto postupu se N-(1-(S)-ethoxykarbonyl-3-fenylpropyl)-L-alanin kontaminovaný znečišťujícími složkami krystaluje ze směšného rozpouštědla tvořeného alkoholem a vodou v objemovém poměru alkohol/voda v rozmezí od 1 do 20, při kterém se odstraní znečišťující složky do matečného louhu a získají se krystaly N-(1-(S)-ethoxykarbonyl-3-fenylpropyl)-L-alaninu.

(74) Všecka Miloš JUDr., Háčkova 2, Praha 2, 12000;

7 (51) **C 07 C 231/02, C 07 C 233/51, C 07 D 295/205**

(21) **2002-3165**

(71) ORTHO-MCNEIL PHARMACEUTICAL, INC., Raritan, NJ, US;

(72) Rössler Armin, Tengen, DE;

(54) **Způsob přípravy amidové vazby**

(22) 08.03.2001

(32) 21.03.2000

(31) 2000/190810

(33) US

(86) PCT/US01/07411

(87) WO 01/070669

(57) Způsob přípravy amidové vazby, který zahrnuje uvedení karboxylové kyseliny v přítomnosti anorganické báze do reakce s aminem ve formě karboxylové soli.

(74) Čermák Karel Dr., Národní třída 32, Praha 1, 11000;

7 (51) **C 07 C 233/23, C 07 C 233/35, C 07 C 233/45, C 07 C 305/02, C 07 C 217/74, C 07 D 295/185, C 07 D 295/088, C 07 D 233/61, A 61 K 31/135, A 61 K 31/145, A 61 K 31/495, A 61 P 35/00, C 07 K 5/062**

(21) **2003-31**

(71) ANGIOGENE PHARMACEUTICALS LIMITED, Oxford, GB;

(72) Arnould Jean Claude, Reims Cedex, FR;

(54) **Deriváty kolchinolu jako inhibitory angiogeneze, způsob jejich přípravy a farmaceutická kompozice, která je obsahuje**

(22) 04.07.2001

(32) 07.07.2000, 07.07.2000

(31) 2000/00401977, 2000/00401976

(33) EP, EP

(86) PCT/GB01/02964

(87) WO 02/008213

(57) Popisují se deriváty kolchinolu obecného vzorce I, kde R<sup>1</sup>, R<sup>2</sup> a R<sup>3</sup> jsou každá nezávisle na sobě hydroxyl, fosforyloxy (-OPO<sub>3</sub>H<sub>2</sub>), C<sub>1-4</sub>alkoxy nebo in vivo hydrolyzovatelný esterový hydroxyl, s podmínkou, že nejméně 2 ze skupin R<sup>1</sup>, R<sup>2</sup> a R<sup>3</sup> jsou C<sub>1-4</sub>alkoxy; A je -CO-, -C(O)O-, -CON(R<sup>8</sup>)-, kde R<sup>8</sup> je vodík, C<sub>1-4</sub>alkyl, C<sub>1-3</sub>alkoxyC<sub>1-3</sub>alkyl, aminoC<sub>1-3</sub>alkyl nebo hydroxyC<sub>1-3</sub>alkyl; a je celé číslo 1 až 4 včetně; R<sup>a</sup> a R<sup>b</sup> jsou nezávisle na sobě vybrány ze skupiny, kterou tvoří vodík, hydroxyl a aminoskupina; B je -O-, -CO-, N(R<sup>9</sup>)CO-, -CON(R<sup>9</sup>)-, N(R<sup>9</sup>)C(O)O-, n(R<sup>9</sup>)CON(R<sup>10</sup>)-, N(R<sup>9</sup>)SO<sub>2</sub>-, SO<sub>2</sub>N(R<sup>9</sup>)- nebo přímá jednoduchá vazba, kde R<sup>9</sup> a R<sup>10</sup> jsou nezávisle na sobě vybrány ze skupiny, kterou tvoří vodík, C<sub>1-4</sub>alkyl, C<sub>1-3</sub>alkoxyC<sub>1-3</sub>alkyl, aminoC<sub>1-3</sub>alkyl a hydroxyC<sub>1-3</sub>alkyl; b je 0 nebo celé číslo 1 až 4 včetně, pod podmínkou, že pokud b je 0, B je jednoduchá přímá vazba; D je karboxyl, sulfoskupina, tetrazolyl, imidazolyl, fosforyloxykupina, hydroxyl, aminoskupina, N-(C<sub>1-4</sub>alkyl)aminoskupina,

N,N-di(C<sub>1-3</sub>alkyl)aminoskupina nebo skupina vzorce -Y<sup>1</sup>-(CH<sub>2</sub>)<sub>c</sub>R<sup>11</sup> nebo -NHCH-(R<sup>12</sup>)COOH; kde Y<sup>1</sup> je přímá jednoduchá vazba, -O-, -C(O)-, -N(R<sup>13</sup>)C(O)- nebo -C(O)N(R<sup>13</sup>)-, kde R<sup>13</sup> je vodík, C<sub>1-4</sub>alkyl, C<sub>1-3</sub>alkoxyC<sub>2-3</sub>alkyl, aminoC<sub>2-3</sub>alkyl nebo hydroxyC<sub>2-3</sub>alkyl; c je 0 nebo celé číslo 1 až 4 včetně. Dále je popsána farmaceutická kompozice s obsahem uvedených sloučenin, jejich použití a způsob jejich výroby.

(74) Hakr Eduard Ing., Přístavní 24, Praha 7, 17000;

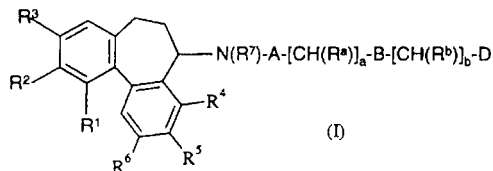

7 (51) C 07 C 233/47, C 07 C 59/90, C 07 C 69/734, C 07 C 229/36, C 07 C 259/06

(21) 2002-3948

(71) SIGMA-TAU INDUSTRIE FARMACEUTICHE RIUNITE S.P.A., Rome, IT;

(72) Fanto Nicola, Pomezi, IT;  
Tinti Maria Ornella, Rome, IT;

(54) **Sloučeniny vhodné k přípravě léčiv s inhibičními účinky na fosfodiesterázu IV**

(22) 15.06.2001

(32) 23.06.2000

(31) 2000RM/000341

(33) IT

(86) PCT/IT01/00312

(87) WO 02/000593

(57) Popisují se 6,7-disubstituované 2-aminotetracyliny obecného vzorce I, způsob jejich přípravy a farmaceutické prostředky s jejich obsahem. Sloučeniny obecného vzorce I jsou selektivní inhibitory fosfodiesterázy IV a používají se např. k léčbě astmatu, chronického obstrukčního plicního onemocnění, k léčbě nebo prevenci septických šoků.

(74) Vandělíková Jana Ing., Petráská 12, Praha 1, 11000;

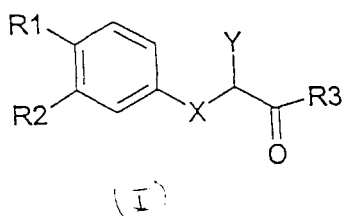

7 (51) C 07 C 271/30, C 07 C 275/40, C 07 C 335/20, C 07 C 237/48, C 07 D 277/42, A 61 K 31/17, A 61 K 31/325, A 61 K 31/65, A 61 P 31/04

(21) 2002-3581

(71) TRUSTEES OF TUFTS COLLEGE, Medford, MA, US;  
PARATEK PHARMACEUTICALS, INC., Boston, MA, US;

(72) Nelson Mark L., Wellesley, MA, US;

Levy Stuart B., Boston, MA, US;

Frechette Roger, Reading, MA, US;

Bowser Todd E., Charlton, MA, US;

Ismail Mohamed Y., Bedford, MA, US;

(54) **Tetracyklinové sloučeniny substituované v poloze 7 a 9 karbamátem, močovinou, thiomčovinou, thiokarbamátem a heteroarylaminem**

(22) 30.03.2001

(32) 31.03.2000, 31.03.2000, 29.03.2001

(31) 2000/193972, 2000/193879, 2001/280367

(33) US, US, US

(86) PCT/US01/10342

(87) WO 01/074761

(57) Jedná se o substituované tetracyklinové sloučeniny vzorce I, způsoby syntézy a jejich použití. Tetracykliny jsou použitelné jako antibiotika. Dále se jedná o meziproducty použitelné při syntéze dalších tetracyklinových sloučenin.

(74) Guttman Michal JUDr. Ing., Nad Štolou 12, Praha 7, 17000;

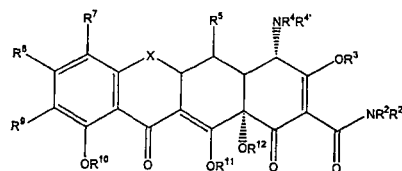

7 (51) C 07 C 271/68, C 07 C 47/225, A 61 K 31/11, A 61 K 31/325, A 61 P 35/00

(21) 2002-3144

(71) PHARMA MAR, S.A., Madrid, ES;

(72) Tanaka Junichi, Okinawa, JP;  
Higa Tatsuo, Okinawa, JP;

(54) **Léčebný přípravek obsahující protinádorové sloučeniny**

(22) 20.03.2001

(32) 20.03.2000

(31) 2000/0006741

(33) GB

(86) PCT/GB01/01213

(87) WO 01/070676

(57) Protinádorové sloučeniny z mořské houby obecných vzorců 1 až 4 a léčebný přípravek s jejich obsahem.

(74) PATENTSERVIS PRAHA a.s., Jivenská 1, Praha 4, 14000;

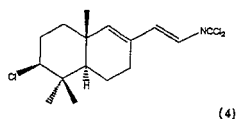
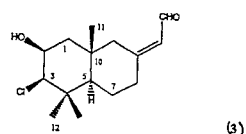
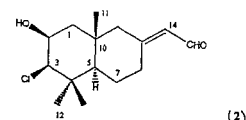
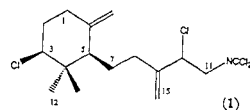

7 (51) C 07 C 309/64, A 61 K 31/255, A 61 P 25/28, A 61 P 25/24, A 61 P 25/16, A 61 P 25/06, A 61 P 27/06, A 61 P 19/02, A 61 P 31/04, A 61 P 31/12, A 61 P 37/06

(21) 2002-3257

(71) BAYER AKTIENGESELLSCHAFT, Leverkusen, DE;

(72) Heil Markus, Leichlingen, DE;

Meier Heinrich, Wuppertal, DE;

Naab Paul, Wuppertal, DE;

Voerste Arnd, Köln, DE;

De Vry Jean-Marie-Viktor, Rösrath, DE;

Denzer Dirk, Solingen, DE;  
Mauler Frank, Overath, DE;  
Lustig Klemens, Wuppertal, DE;

(54) **Arylsulfonáty a heteroarylsulfonáty, způsob jejich výroby, léčiva tyto látky obsahující a jejich použití**

(22) 19.03.2001

(32) 30.03.2000

(31) 2000/10015866

(33) DE

(86) PCT/EP01/03119

(87) WO 01/074763

(57) Arylsulfonáty a heteroarylsulfonáty obecného vzorce I A-D-O-SO<sub>2</sub>-R<sup>1</sup>, ve kterém A značí arylovou nebo heteroarylovou skupinu s až 10 atomy uhlíku, D značí arylenovou nebo heteroarylenovou skupinu s až 10 atomy uhlíku a R<sup>1</sup> alkylovou skupinu s až 8 atomy uhlíku, způsobu jejich výroby, jakož i jejich použití pro ošetření a/nebo profylaxi, obzvláště bolestivých stavů a neurodegenerativních onemocnění. Popisují se též léčiva, tyto látky obsahující.

(74) Všečetka Miloš JUDr., Hálkova 2, Praha 2, 12000;

7 (51) **C 07 C 311/13, A 61 K 31/18, A 61 P 25/28, A 61 P 25/14, A 61 P 25/24, A 61 P 25/32, A 61 P 25/36**  
**2002-3796**

(21) ELI LILLY AND COMPANY, Indianapolis, IN, US;

(72) Aikins James Abraham, Pendleton, IN, US;

Fray Andrew Hendley, Indianapolis, IN, US;

Miller William David, Indianapolis, IN, US;

Ornstein Paul Leslie, Carmel, IN, US;

Zarrinmayeh Hamideh, Carmel, IN, US;

Zimmerman Dennis Michael, Zionsville, IN, US;

(54) **Sulfonamidové deriváty**

(22) 04.05.2001

(32) 19.05.2000

(31) 2000/205822

(33) US

(86) PCT/US01/11746

(87) WO 01/090056

(57) Sloučeniny vzorce Ia nebo její farmaceuticky přijatelné sole, použitelné pro léčení stavů souvisejících s glutamátovou hypofunkcí, jako jsou psychiatrické a neurologické poruchy.

(74) Švorčík Otakar JUDr., Hálkova 2, Praha 2, 12000;

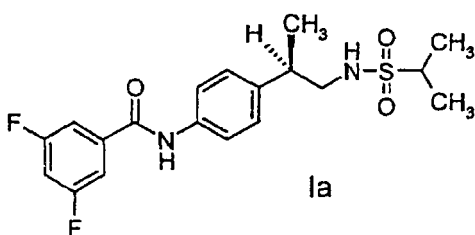

Ia

7 (51) **C 07 C 311/13, A 61 K 31/18, A 61 P 25/28, A 61 P 25/14, A 61 P 25/24, A 61 P 25/32, A 61 P 25/36**  
**2002-3797**

(21) ELI LILLY AND COMPANY, Indianapolis, IL, US;

(72) Arnold Macklin Brian, Morgantown, IN, US;

Bleisch Thomas John, Noblesville, IN, US;

Cuff George William, Indianapolis, IN, US;

Ornstein Paul Leslie, Carmel, IN, US;

Zimmerman Dennis Michael, Zionsville, IN, US;

(54) **Sulfonamidové deriváty**

(22) 04.05.2001

(32) 19.05.2000

(31) 2000/206003

(33) US

(86) PCT/US01/11747

(87) WO 01/090057

(57) Sloučeniny obecného vzorce I nebo její farmaceuticky přijatelné sole, použitelné pro léčení stavů souvisejících s glutamátovou hypofunkcí, jako jsou psychiatrické a neurologické poruchy.

(74) Švorčík Otakar JUDr., Hálkova 2, Praha 2, 12000;

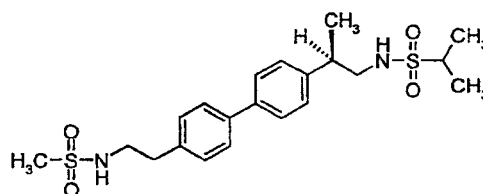

7 (51) **C 07 C 311/38, C 07 C 275/34, C 07 C 311/39, A 61 K 31/18, A 61 P 37/06, A 61 P 19/02, A 61 P 11/06, A 61 P 9/10, A 61 P 25/28, A 61 P 31/22, A 61 P 11/00**  
**2002-3007**

(21) SMITHKLINE BEECHAM CORPORATION,

Philadelphia, PA, US;

(72) Widdowson Katherine L., King of Prussia, PA, US;

Jin Qi, King of Prussia, PA, US;

(54) **Antagonisté IL-8 receptoru**

(22) 09.03.2001

(32) 10.03.2000

(31) 2000/188410

(33) US

(86) PCT/US01/07746

(87) WO 01/068568

(57) Difenyločovinové sloučeniny substituované sulfonamidovou skupinou a farmaceutické prostředky je zahrnující jsou vhodné pro léčení chorob, zprostředkovaných chemokininem, kterým je interleukin-8 (IL-8).

(74) Zelený Pavel JUDr., Hálkova 2, Praha 2, 12000;

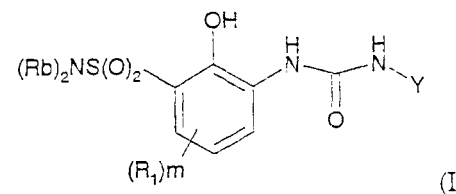

(I)

7 (51) **C 07 C 323/52, A 61 K 31/10, A 61 P 31/04**  
**2003-42**

(21) BIOCHEMIE GESELLSCHAFT M.B.H., Kundl, AT;

(72) Ascher Gerd, Kundl, AT;

Berner Heinz, Wien, AT;

(54) **Pleuromutilinové deriváty s antibakteriálním účinkem a farmaceutické prostředky je obsahující**

(22) 09.07.2001

(32) 11.07.2000

(31) 2000/0017031

(33) GB

(86) PCT/EP01/07875

(87) WO 02/004414

(57) Pleuromutilinový derivát zvolený ze skupiny zahrnující 14-O-[(cykloalkylsulfanyl)acetyl]mutiliny, 14-O-[(cykloalkylalkylsulfanyl)acetyl]mutiliny, 14-O-[(cykloalkoxy)acetyl]mutiliny a 14-O-[(cykloalkylalkoxy)acetyl]mutiliny a farmaceutické prostředky je obsahující.

(74) Kubát Jan Ing., Přístavní 24, Praha 7, 17000;

7 (51) C 07 D 207/16, C 07 D 277/06, C 07 D 401/12, C 07 D 403/12, C 07 D 405/12, C 07 D 409/12, C 07 D 417/06, C 07 D 413/12, C 07 D 417/12, C 07 D 471/04, A 61 K 31/425, A 61 P 5/50

(21) 2002-3514

(71) FERRING BV, Hoofddorp, NL;

(72) Evans David Michael, St. Denys, GB;

Pitt Gary Robert William, Tidworth, GB;

(54) **Inhibitory dipeptidylpeptidázy IV a léčebné prostředky obsahující tyto inhibitory**

(22) 26.04.2001

(32) 26.04.2000

(31) 2000/0010183

(33) GB

(86) PCT/GB01/01888

(87) WO 01/081304

(57) Sloučeniny s obecným vzorcem I, kde  $R^1$  je H nebo CN,  $X^1$  je S, O,  $SO_2$  nebo  $CH_2$ ,  $X^2$  je O, S nebo  $CH_2$ ,  $X^3$  je  $NR^4$  nebo karbonylová nebo thiokarbonylová skupina a  $R^4$  je  $R^6R^7N$ ,  $R^8(CH_2)_qOC(=O)$ ,  $R^8(CH_2)_qOC(=S)$ ,  $R^6R^7NC(=O)$ ,  $R^6R^7NC(=S)$ ,  $R^8(CH_2)_qC(=O)$ ,  $R^8(CH_2)_qC(=S)$  nebo  $R^8(CH_2)_qSO_2$ ; m je 1 až 3 a n je 0 až 4 jsou inhibitory dipeptidylpeptidázy IV. Farmaceutické prostředky obsahující sloučeniny nebo jejich farmaceuticky přijatelné soli je možno použít v léčbě např. diabetu typu II.

(74) PATENTSERVIS PRAHA a.s., Jivenská 1, Praha 4, 14000;

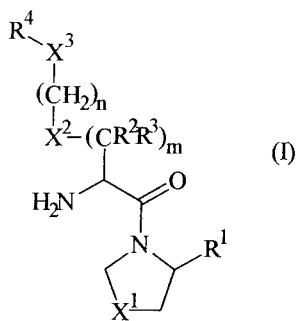

7 (51) C 07 D 207/26, C 07 D 261/18, C 07 D 413/12, C 07 K 5/02

(21) 2002-632

(71) AGOURON PHARMACEUTICALS, INC., La Jolla, CA, US;

(72) Tian Qingping, San Diego, CA, US;

Nayyar Naresh K., San Diego, CA, US;

Babu Srinivasan, San Diego, CA, US;

Tao Junhua, San Diego, CA, US;

Moran Terence Jarold, San Diego, CA, US;

Dagnino Raymond Jr., El Cajon, CA, US;

Mitchell Lennert J. Jr., Chula Visla, CA, US;

Remarchuk Travis Paul, Irvine, CA, US;

Melnick Michael Joseph, Ann Arbor, MI, US;

Bender Steven Lee, Oceanside, CA, US;

(54) **Způsob syntézy inhibitorů proteáz rhinovirů a klíčových meziproductů**

(22) 23.08.2000

(32) 24.08.1999

(31) 1999/150358

(33) US

(86) PCT/US00/23033

(87) WO 01/014329

(57) Efektivní syntetické způsoby přípravy inhibitorů proteáz rhinovirů vzorce I, a také klíčové meziproducty použitelné v těchto syntetických způsobech. Tyto sloučeniny vzorce I, a také farmaceutické přípravky, které obsahují tyto sloučeniny, jsou vhodné pro léčbu pacientů nebo příjemců infikovaných jedním nebo více pikornaviry.

(74) Čermák Karel Dr., Národní třída 32, Praha 1, 11000;

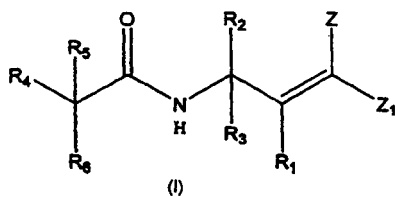

7 (51) C 07 D 207/32, C 07 D 207/327, C 07 D 401/04, C 07 D 405/04, C 07 D 409/04, A 61 K 31/40

(21) 2002-2239

(71) GRÜNENTHAL GMBH, Aachen, DE;

(72) Gerlach Mathias, Brachtal, DE;

Maul Corinna, Aachen, DE;

(54) **Substituované pyrrolové Mannichovy báze**

(22) 20.12.2000

(32) 27.12.1999

(31) 1999/19963174

(33) DE

(86) PCT/EP00/12976

(87) WO 01/047878

(57) Řešení se týká substituovaných pyrrolových Mannichovýchází obecného vzorce I, kde  $R^1 = H$ ,  $C_{1-10}$ -alkylový, arylový nebo heteroarylový radikál nebo arylový, heteroarylový, CN, Br, Cl nebo OH radikál navázaný přes  $C_{1-6}$ -alkylenovou skupinu,  $R^2 = CH(R^4)N(R^5)(R^6)$ ,  $R^3$ ,  $R^{3'}$ ,  $R^{3''}$  jsou stejné nebo různé a jsou H, F, Cl, Br,  $CF_3$ , CN,  $NO_2$ ,  $SO_2NH_2$ ,  $NHR^7$ ,  $SR^8$ ,  $OR^9$ ,  $CO(OR^{10})$ ,  $CH_2CO(OR^{11})$ ,  $COR^{15}$ ,  $C_{1-10}$ -alkylový, arylový nebo heteroarylový radikál nebo arylový nebo heteroarylový radikál navázaný přes  $C_{1-6}$ -alkylenovou skupinu,  $R^4 =$  nesubstituovaný fenylový radikál nebo fenylový radikál substituovaný alespoň  $C_{1-4}$ -alkylem,  $C_{1-3}$ -alkoxy skupinou, halogenem, způsob výroby výše uvedených sloučenin, farmaceutických prostředků obsahujících tyto sloučeniny, a použití uvedených sloučenin pro výrobu farmaceutických prostředků. Uvedené aktivní složky jsou zvláště vhodné pro terapii bolesti a pro léčení zánětlivých a alergických reakcí, závislosti na drogách nebo alkoholu, průjmu, gastritidy, vředů, kardiovaskulárních chorob, močové inkontinence, deprese, šoku, migrény, narkolepsie, nadváhy, astmatu, glaukomu, hyperkinetického syndromu, nedostatků motoriky, bulimie, anorexie, katalepsiem anxiolyisy, pro zvýšení bdělosti a/nebo pro zvýšení libida.

(74) Kalenský Petr JUDr., Hálkova 2, Praha 2, 12000;

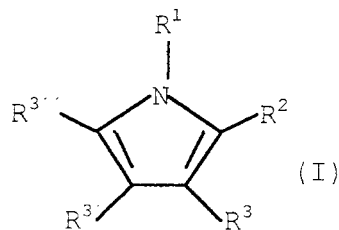

7 (51) C 07 D 209/62, C 07 D 221/06, C 07 D 227/06, A 61 K 31/13, A 61 K 31/4418, A 61 K 31/44

(21) 2002-3455

(71) AXON BIOCHEMICALS B.V., Groningen, NL;

(72) Wikström Håkan, Groningen, NL;

Dijkstra Durk, Bedum, NL;

Venhuis Bastiaan Johan, Groningen, NL;

(54) **Fenylethylaminy a jejich varianty s anelovanými kruhy jako proléčiva katecholaminů a jejich použití**

(22) 17.04.2001

(32) 18.04.2000

(31) 2000/0001438

- (33) SE  
 (86) PCT/SE01/00840  
 (87) WO 01/078713  
 (57) Sloučeniny vzorce I, kde kruhy B, C, D a E mohou být přítomné nebo nemusí být přítomné a když jsou přítomné, jsou kombinovány s A jako A+C, A+E, A+B+C, A+B+D, A+B+E, A+C+E, A+B+C+D nebo A+B+C+D+E, kruhy B, C a E jsou alifatické, zatímco kruh D může být alifatický nebo aromatický/heteroaromatický a když X je  $-(CH_2)_m-$ , kde m je celé číslo 1-3, za vzniku kruhu E, nebo když E je nepřítomné, skupina  $R_1$  je vázána k atomu dusíku, kde  $R_1$  se vybere ze skupiny, kterou tvoří atom vodíku, alkylové nebo halogenalkylové skupiny s 1 až 3 atomy uhlíku, cykloalkyl(alkyl)ové skupiny se 3 až 5 atomy uhlíku a kde Y je  $-(CH_2)_n-$ , kde n je celé číslo 1-3, skupina  $R_2$  je vázána k atomu dusíku, kde  $R_2$  se vybere ze skupiny, kterou tvoří atom vodíku, alkylové nebo halogenalkylové skupiny s 1 až 7 atomy uhlíku, cykloalkyl(alkyl)ové skupiny se 3 až 7 atomy uhlíku a jejich soli s farmaceuticky přijatelnými kyselinami nebo bázemi a použití takových sloučenin pro přípravu farmaceutického prostředku pro léčbu Parkinsonovy choroby, psychózy, Huntingtonovy nemoci, omponence, renálního selhání, srdečního selhání nebo hypertenze a jako farmaceutických prostředků a metod léčení Parkinsonovy choroby a schizofrenie.
- (74) Čermák Karel Dr., Národní třída 32, Praha 1, 11000;

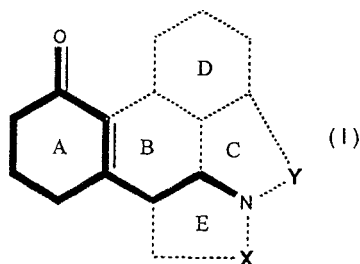

- (51) C 07 D 209/94, C 07 D 405/12, C 07 D 409/12, C 07 D 401/12, C 07 D 491/04, A 61 K 31/404, A 61 K 31/433, A 61 K 31/44, A 61 K 31/445, A 61 P 35/00  
 (21) 2002-2083  
 (71) LES LABORATOIRES SERVIER, Neuilly-sur-Seine, FR;  
 (72) Wierzbicki Michel, L'Etang La Ville, FR;  
 Bousard Marie-Françoise, Mareil Sur Mauldre, FR;  
 Rousseau Anne, Longjumeau, FR;  
 Atassi Ghanem, Saint Cloud, FR;  
 Hickman John, Paris, FR;  
 (54) **Nové indenoindolonové sloučeniny, způsob jejich přípravy a farmaceutické kompozice, jež je obsahují**  
 (22) 13.06.2002  
 (32) 13.06.2001  
 (31) 2001/0107718  
 (33) FR  
 (57) Sloučenina vzorce I, v němž R představuje vodíkový atom, případně substituovanou alkylovou skupinu nebo alkenylovou skupinu;  $R_1$  až  $R_8$ , jež mohou být identické nebo rozdílné, představují každá vodíkový atom nebo případně substituovanou alkylovou skupinu, hydroxylovou skupinu, acyloxyskupinu, případně substituovanou aminovou skupinu, karboxyskupinu, případně substituovanou alkoxykupinu, nebo alkenyloxyskupinu, nebo jedna ze skupin  $R_1$  až  $R_8$  vytváří s další ze skupin  $R_1$  až  $R_8$ , jež s ní sousedí, alkylendioxyskupinu; X představuje kyslíkový atom nebo skupinu  $NR_{16}$ , kde  $R_{16}$  představuje vodíkový atom nebo alkylovou, arylovou nebo arylalkylovou skupinu;  $R_9$  představuje vodíkový atom, arylovou skupinu, heteroarylovou skupinu, nebo případně substituovanou nasycenou nebo nenasyčenou alkylovou skupinu, její isomery a adiční soli s farmaceuticky

přijatelnými kyselinami nebo bázemi.

- (74) Jirotková Ivana Ing., Nad Štolou 12, Praha 7, 17000;

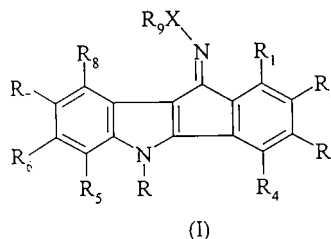

- (51) C 07 D 211/32, C 07 D 401/06, C 07 D 405/06, C 07 D 417/06, A 61 K 31/4545, A 61 P 37/08, A 61 P 29/00  
 (21) 2003-75  
 (71) NOVARTIS AG, Basel, CH;  
 (72) Howe Trevor John, Horsham, GB;  
 Bhalay Gurdip, Horsham, GB;  
 Le Grand Darren Mark, Horsham, GB;  
 Storz Thomas, Thousand Oaks, CA, US;  
 (54) **Piperidinové sloučeniny pro použití jako CCR-3 inhibitory**  
 (22) 10.07.2001  
 (32) 12.07.2000, 22.09.2000  
 (31) 2000/0017174, 2000/0023326  
 (33) GB, GB  
 (86) PCT/EP01/07941  
 (87) WO 02/004420  
 (57) Sloučeniny obecného vzorce I ve volné formě nebo ve formě soli, ve kterém  $Ar^1$  je fenylová skupina substituovaná jedním nebo více atomy halogenů;  $Ar^2$  je fenylová skupina nebo naftylová skupina, které jsou nesubstituované nebo substituované jedním nebo více substituenty ze skupiny zahrnující atom halogenu, kyanoskupinu, hydroxylovou skupinu, nitroskupinu, alkylovou, halogenalkylovou, alkoxylovou nebo alkoxykarbonylovou skupinu;  $R^1$  je atom vodíku nebo alkylová skupina případně substituovaná hydroxylovou skupinou, alkoxylová skupina, acyloxyskupina, skupina  $-N(R^2)R^3$ , atom halogenu, karboxylová skupina, alkoxykarbonylová skupina, skupina  $-CON(R^4)R^5$  nebo jednovazná cyklická organická skupina;  $R^2$  a  $R^3$  jsou na sobě nezávislé atomy vodíku nebo alkylové skupiny, nebo  $R^2$  je atom vodíku a  $R^3$  je acylová skupina nebo skupina  $-SO_2R^6$ , nebo  $R^2$  a  $R^3$  dohromady s atomem dusíku, ke kterému jsou připojeny, značí 5- nebo 6-člennou heterocyklickou skupinu;  $R^4$  a  $R^5$  jsou na sobě nezávislé atomy vodíku nebo alkylové skupiny, nebo  $R^4$  a  $R^5$  dohromady s atomem dusíku, ke kterému jsou připojeny, značí 5- nebo 6-člennou heterocyklickou skupinu;  $R^6$  je alkylová skupina, halogenalkylová skupina, nebo fenylová skupina případně substituovaná alkylovou skupinou a n je 1, 2, 3 nebo 4, s tou výhradou, že v případě, kdy  $Ar^1$  p-chlorfenylová skupina a  $R^1$  je atom vodíku,  $Ar^2$  není fenylová skupina nebo p-nitrofenylová skupina. Sloučeniny jsou použitelné jako léčiva.
- (74) Kubát Jan Ing., Přístavní 24, Praha 7, 17000;

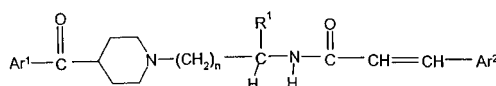

- (51) C 07 D 211/94, C 07 D 405/12, C 07 D 401/12, C 07 D 217/26, C 07 D 209/44, C 07 D 241/08, C 08 K 5/3435, C 08 F 4/00  
 (21) 2002-4133  
 (71) CIBA SPECIALTY CHEMICALS HOLDING INC., Basel, CH;  
 (72) Hafner Andreas, Gelterkinden, CH;  
 Kirner Hans Jürg, Pratteln, CH;

Schwarzenbach Franz, Frenkendorf, CH;  
Van Der Schaaf Paul Adriaan, Allschwil, CH;  
Nesvadba Peter, Marly, CH;

- (54) **Způsob přípravy aminetherů, tyto aminethery a jejich použití**  
(22) 17.05.2001  
(32) 26.05.2000  
(31) 2000/00810461  
(33) EP  
(86) PCT/EP01/05668  
(87) WO 01/092228  
(57) Způsob přípravy aminetherů obecného vzorce A, zahrnující reakci N-oxylaminu obecného vzorce B se sloučeninou obecného vzorce IV nebo V v přítomnosti organického hydroperoxidu a katalytického množství mědi či sloučeniny mědi, tyto aminethery a jejich použití jako polymeračních regulátorů nebo/a stabilizátorů vůči účinkům světla, kyslíku nebo/a tepla pro organické materiály.  
(74) Kubát Jan Ing., Přístavní 24, Praha 7, 17000;

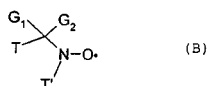
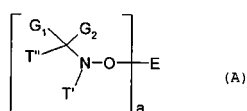

- 7 (51) **C 07 D 213/40, C 07 C 255/53, C 07 C 255/56, C 07 C 255/54, C 07 C 63/70, C 07 C 43/192, C 07 C 271/52, C 07 C 43/188, C 07 C 49/747**  
(21) **2001-3855**  
(71) PFIZER PRODUCTS INC., Groton, CT, US;  
(72) Murry Jerry Anthony, New York, NY, US;  
White Timothy Donald, Groton, CT, US;  
(54) **Způsob výroby nesteroidních modulátorů receptorů glukokortikoidů**  
(22) 26.10.2001  
(32) 27.10.2000  
(31) 2000/243873  
(33) US  
(57) Způsob výroby sloučeniny vzorce I, která je užitečná jako nesteroidní modulátor receptorů glukokortikoidů.  
(74) Matějka Jan JUDr., Národní 32, Praha, 11000;

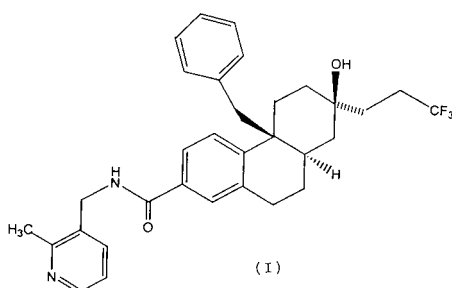

- 7 (51) **C 07 D 213/61, C 07 D 213/71, A 61 K 31/44**  
(21) **2002-3395**  
(71) TEVA PHARMACEUTICAL INDUSTRIES LTD., Petah Tiqva, IL;

- (72) Kordova Marco, Kfar Saba, IL;  
(54) **Nový způsob přípravy meziprojektu torsemidu**  
(22) 20.03.2001  
(32) 20.03.2000, 14.06.2000  
(31) 2000/190650, 2000/211510  
(33) US, US  
(86) PCT/US01/08866  
(87) WO 01/070226  
(57) Popisují se nové způsoby syntézy torsemidu a meziprojektu při syntéze torsemidu, (3-sulfonylchlorid-4-chlor)pyridinu.  
(74) Čermák Karel Dr., Národní třída 32, Praha 1, 11000;

- 7 (51) **C 07 D 213/74**  
(21) **2002-4104**  
(71) PLIVA, FARMACEUTSKA INDUSTRIJA, DIONIČKO DRUŠTVO, Zagreb, HR;  
(72) Filić Darko, Zagreb, HR;  
Dumić Miljenko, Zagreb, HR;  
Klepić Božena, Zagreb, HR;  
Danilovski Aleksandar, Rijeka, HR;  
Tudja Marijan, Zagreb, HR;  
(54) **Nový torasemidový polymorf V**  
(22) 25.09.2000  
(32) 19.05.2000  
(31) 2000/0328  
(33) HR  
(86) PCT/HR00/00033  
(87) WO 01/087841  
(57) Vynález se týká nového torasemidového polymorfu V, způsobu jeho přípravy a použití jako řadového materiálu pro přípravu torasemidových krystalických modifikací I a III, amorfních torasemidových modifikací a farmaceuticky akceptovatelných solí torasemidu, farmaceutických forem obsahujících nový torasemidový polymorf V jako aktivní ingredienci, a stejně tak jeho vlastního použití.  
(74) PATENTSERVIS PRAHA a.s., Jivenská 1, Praha 4, 14000;

- 7 (51) **C 07 D 231/12, C 07 D 249/06, C 07 D 251/10, C 07 D 521/00, A 61 K 31/415, A 61 K 31/4192, A 61 K 31/4196, A 61 P 25/08**  
(21) **2002-3486**  
(71) EURO-CELTIQUE S.A., Luxembourg, LU;  
(72) Hogenkamp Derk J., Carlsbad, CA, US;  
Nguyen Phong, Placentia, CA, US;  
Yang Ji, Plainsboro, NJ, US;  
(54) **Arylem substituované pyrazoly, triazoly a tetrazoly a jejich použití**  
(22) 22.03.2001  
(32) 24.03.2000  
(31) 2000/191757  
(33) US  
(86) PCT/US01/08972  
(87) WO 01/072714  
(57) Předložené řešení se týká sloučenin majících obecný vzorec I nebo jejich farmaceuticky přijatelných solí, proléčiv nebo solvátů, ve kterých Het a substituenty R<sub>5</sub>-R<sub>8</sub> jsou uvedeny v popisné části. Dále se týká použití sloučenin obecného vzorce I pro ošetření nebo prevenci neuronálního poškození po globální a fokální ischemii, pro ošetření nebo prevenci neurodegenerativních stavů, např. amyotrofní laterální sklerózy (ALS) a pro ošetření, prevenci nebo zlepšení akutní i chronické bolesti, jako antitinita, antikonvulziva a jako antimanického depresiva, jako lokálního anestetika, jako antiarytmika a pro ošetření nebo prevenci diabetické neuropatie.  
(74) Guttman Michal JUDr. Ing., Nad Štolou 12, Praha 7, 17000;

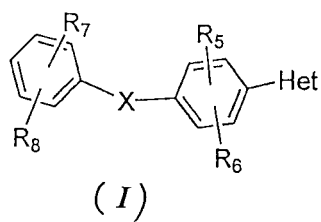

- 7 (51) **C 07 D 231/28, C 07 D 401/04, C 07 D 413/04, C 07 D 413/14, A 61 K 31/415, A 61 K 31/4155, A 01 N 43/56, A 61 P 33/14**
- (21) **2002-1898**
- (71) AVENTIS CROPSCIENCE S. A., Lyon, FR;
- (72) Huber Scot Kevin, Raleigh, NC, US;  
Chou David Teh-Wei, Raleigh, NC, US;  
Schnatterer Stefan, Hattersheim, DE;  
Bastiaans Henricus Maria Martinus, Usingen, DE;
- (54) **Způsob likvidace členovců u zvířat**
- (22) 01.12.2000
- (32) 02.12.1999
- (31) 1999/168658
- (33) US
- (86) PCT/EP00/12100
- (87) WO 01/040195
- (57) Antiparazitně účinný 1-arylpirazol obecného vzorce I, kde X<sub>1</sub> je dusík nebo skupina C-R<sub>212</sub> a ostatní obecné substituenty mají specifické významy; způsob likvidace parazitů uvnitř nebo na povrchu zvířete pomocí podávání 1-arylpirazolu.
- (74) Všecka Miloš JUDr., Hálkova 2, Praha 2, 12000;

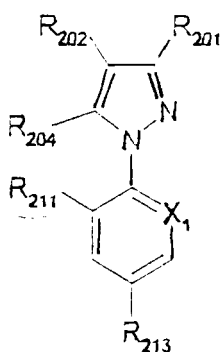

- 7 (51) **C 07 D 237/04, C 07 D 237/32, A 61 K 31/50, A 61 P 9/04**
- (21) **2002-2997**
- (71) ORION CORPORATION, Espoo, FI;
- (72) Pystynen Jarmo, Espoo, FI;  
Pippuri Aino, Espoo, FI;  
Luiro Anne, Helsinki, FI;  
Nore Pentti, Helsinki, FI;  
Bäckström Reijo, Helsinki, FI;  
Lönnberg Kari, Turku, FI;  
Haikala Heimo, Espoo, FI;  
Levijoki Jouko, Helsinki, FI;  
Kaheinen Petri, Helsinki, FI;  
Kaivola Juha, Helsinki, FI;
- (54) **Pyridazinylfenylhydrazony, užitečné proti městnavému selhání srdce**
- (22) 12.03.2001
- (32) 13.03.2000
- (31) 2000/000577
- (33) FI
- (86) PCT/FI01/00241
- (87) WO 01/068611
- (57) Terapeuticky aktivní sloučeniny obecného vzorce I, kde R<sub>1</sub>

až R<sub>4</sub> znamená vodík, alkyl, alkenyl, aryl, arylalkyl, karboxyalkyl, hydroxyalkyl nebo halogenalkyl nebo R<sub>2</sub> a R<sub>3</sub> tvoří kruh o 5 až 7 atomech uhlíku, R<sub>5</sub> až R<sub>9</sub> znamená vodík, alkyl, alkenyl, aryl, arylalkyl, acyl, hydroxy, alkoxy, alkoxykarbonyl, amino, acylamino, alkylamino, aryloxy, halogen, kyano, nitro, karboxy, alkylsulfonyl, sulfonamido nebo trifluormethyl, kde každý arylový zbytek, uvedený shora, samotný nebo jako součást další skupiny může být substituován a jejich farmaceuticky přijatelné soli a estery. Sloučeniny podle vynálezu zvyšují citlivost kontraktilních proteinů srdečního svalu na vápník a jsou tak užitečné při léčbě městnavého srdečního selhání.

- (74) Čermák Karel Dr., Národní třída 32, Praha 1, 11000;

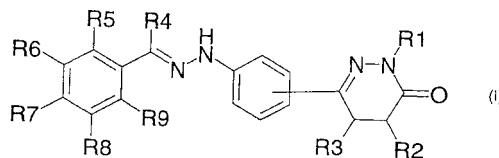

- 7 (51) **C 07 D 239/06, A 61 K 31/505, A 61 P 1/04, A 61 P 19/02**
- (21) **2002-2351**
- (71) F. HOFFMANN-LA ROCHE AG, Basle, CH;
- (72) Sidduri Achyutharao, Livingston, NJ, US;  
Tilley Jefferson Wright, North Caldwell, NJ, US;
- (54) **4-pyrimidinyl-N-acyl-L-fenylalaniny**
- (22) 28.11.2000
- (32) 06.12.1999
- (31) 1999/169089
- (33) US
- (86) PCT/EP00/11884
- (87) WO 01/042225
- (57) Jsou popsány sloučeniny vzorce I, kde R<sup>1</sup> až R<sup>6</sup> mají specifický význam, a které jsou inhibitory vazby mezi VCAM-1 a buňkami exprimujícími VLA-4, a dále jsou vhodné pro léčení onemocnění, jejichž symptomy a nebo postižení jsou ve vztahu k vazbě VCAM-1 na buňky exprimující VLA-4.
- (74) Čermák Karel Dr., Národní třída 32, Praha 1, 11000;

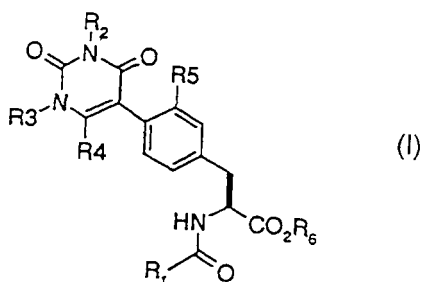

- 7 (51) **C 07 D 239/48, C 07 D 401/04, A 01 N 43/54**
- (21) **2002-4041**
- (71) BASF AKTIENGESELLSCHAFT, Ludwigshafen, DE;
- (72) Pees Klaus-Juergen, Mainz, DE;  
Pfrengle Waldemar, Siebersbach, DE;  
Heffernan Gavin, Florence, NJ, US;
- (54) **Fungicidní 5-fenyl substituované 2-(kvanamino) pyrimidiny**
- (22) 11.06.2001
- (32) 13.06.2000, 11.09.2000
- (31) 2000/211262, 2000/231632
- (33) US, US
- (86) PCT/EP01/06565
- (87) WO 01/096314
- (57) Pyrimidiny obecného vzorce I, ve kterých R<sup>1</sup> je atom vodíku nebo alkylová skupina, halogenalkylová skupina,



alkenylová, alkynylová, alkadienylová, alkoxylová, cykloalkylová, fenylová nebo 5- nebo 6-členná heteroarylová, nebo 5- nebo 6-členná heterocyklilová skupina obsahující 1 až 4 atomy dusíku nebo 1 až 3 atomy dusíku a jeden atom síry nebo jeden atom kyslíku, nebo trialkyl-silylová, formylová nebo alkoxykarbonylová skupina; R<sup>2</sup> je fenylová skupina, cykloalkylová nebo 5- nebo 6-členná heteroarylová skupina obsahující 1 až 4 atomy dusíku nebo 1 až 3 atomy dusíku a jeden atom síry nebo jeden atom kyslíku, které jsou nesubstituované nebo substituované; R<sup>3</sup> je atom vodíku, atom halogenu nebo alkylová, alkoxylová, alkylthio, alkylamino nebo dialkylaminoskupina, které jsou nesubstituované nebo substituované; R<sup>4</sup> je atom vodíku, alkylová, alkenylová nebo alkynylová skupina, které jsou nesubstituované nebo substituované a X je atom kyslíku, atom síry, skupina NR<sup>5</sup> nebo jednoduchá vazba, kde R<sup>5</sup> je atom vodíku nebo alkylová skupina, nebo R<sup>1</sup> a R<sup>5</sup> spolu s atomem dusíku, ke kterému jsou připojeny tvoří heterocyklický kruh, postupy a meziproducty pro přípravu těchto sloučenin, prostředky obsahující tyto sloučeniny a jejich použití pro kontrolu škodlivých plísní.

(74) Kubát Jan Ing., Přístavní 24, Praha 7, 17000;

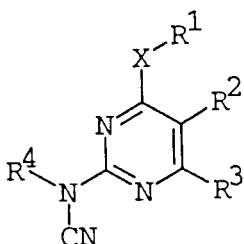

7 (51) C 07 D 239/48, C 07 D 403/04, C 07 D 403/12, C 07 D 401/12, A 61 K 31/505, A 61 P 35/00

(21) 2003-76

(71) ASTRAZENECA AB, Södertälje, SE;

(72) Thomas Andrew Peter, Macclesfield, GB;  
Newcombe Nicholas John, Macclesfield, GB;  
Heaton David William, Macclesfield, GB;

(54) **Nové deriváty pyrimidinu, způsob jejich přípravy a farmaceutická kompozice, která je obsahuje**

(22) 06.07.2001

(32) 11.07.2000

(31) 2000/0016877

(33) GB

(86) PCT/GB01/03084

(87) WO 02/004429

(57) Popisují se sloučeniny vzorce I, kde R<sup>1</sup>, p, R<sup>2</sup>, q, R<sup>3</sup>, a r<sup>4</sup> jsou specificky definovány a jejich farmaceuticky přijatelné soli in vivo hydrolyzovatelné estery. Popisují se také způsoby jejich přípravy a jejich použití jako léčiv, zejména jako léčiv pro vyvolání inhibičního účinku vzhledem k buněčnému cyklu (proti proliferaci buněk) u teplotekvných živočichů, jako je člověk.

(74) Hakr Eduard Ing., Přístavní 24, Praha 7, 17000;

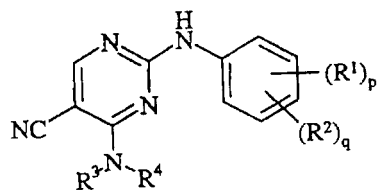

(I)

7 (51) C 07 D 251/10, C 07 D 251/52, C 07 D 251/72, A 61 K 31/53, A 61 P 3/10

(21) 2002-2462

(71) LIPHA, Lyon, FR;

(72) Moinet Gérard, Orsay, FR;  
Cravo Daniel, Sartrouville, FR;  
Doare Liliane, Viry Chatillon, FR;  
Kergoat Micheline, Bures-sur-Yvette, FR;  
Mesangeau Didier, Combs la Ville, FR;

(54) **Aninované deriváty dihydro-1,3,5-triazinu a jejich terapeutické použití**

(22) 25.01.2001

(32) 26.01.2000

(31) 2000/0000996

(33) FR

(86) PCT/FR01/00241

(87) WO 01/055122

(57) Řešení se týká sloučenin obecného vzorce I, ve kterém R1, R2, R3, R4, R5 a R6 jsou specificky definovány. Tyto sloučeniny jsou použitelné pro léčení patologií souvisejících se syndromem rezistence na inzulin.

(74) Kalenský Petr JUDr., Hálkova 2, Praha 2, 12000;

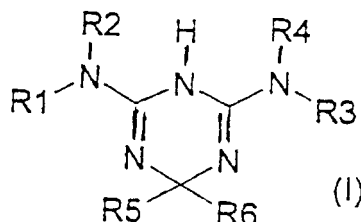

(I)

7 (51) C 07 D 279/20, B 01 J 2/18, C 09 K 15/30

(21) 2002-4138

(71) CLARIANT GMBH, Frankfurt am Main, DE;

(72) Beyer Jürgen, Frankfurt am Main, DE;  
Breier Dietmar, Freigericht, DE;  
Effenberger Gunther, Bad Vilbel, DE;  
Roos Michael, Waldems-Steinfischbach, DE;  
Ruppert Jens, Frankfurt am Main, DE;  
Just Olaf, Bad Homburg, DE;  
Wehle Detlef, Brechen, DE;

(54) **Způsob výroby granulátu fenothiazinu se zlepšenými vlastnostmi**

(22) 09.03.2001

(32) 01.07.2000

(31) 2000/10032137

(33) DE

(86) PCT/EP01/02681

(87) WO 02/002543

(57) Způsob výroby granulátu fenothiazinu s úzkým rozdělením velikosti částic, při kterém se fenothiazin s čistotou alespoň 98 % v kapalně formě protlačuje skrze zařízení opatřené otvory a na kapalně fenothiazin se působí kmitáním, přičemž kapalně fenothiazin vystupující z otvorů vstupuje do chladicího média o teplotě -196 až +120 °C, takže vytvořené kapičky kapalně fenothiazinu se uvádějí na teplotu nižší než je teplota bodu tání, a popřípadě se v následně dochlazovací zóně dále zpevňují. Případně vzniklé jemné podíly nebo hrubé podíly se vhodným způsobem odstraňují. Sytná hmotnost získaně granulátu fenothiazinu je v rozmezí 720 až 780 kg/m<sup>3</sup>.

(74) Všeček Miloš JUDr., Hálkova 2, Praha 2, 12000;

7 (51) C 07 D 311/58, C 07 D 313/08, C 07 D 335/06, C 07 D 337/08, C 07 C 211/31, A 61 K 31/335, A 61 K 31/38, A 61 P 25/20, A 61 P 1/12, A 61 P 13/06, A 61 P 17/04, A 61 P 27/16

(21) 2003-88

(71) GRÜNENTHAL GMBH, Aachen, DE;

- (72) Zimmer Oswald Karl, Würselen, DE;  
Kögel Babette-Yvonne, Langerwehe-Hamich, DE;  
Strassburger Wolfgang Werner Alfred, Würselen, DE;
- (54) **Cyklické substituované aminomethylsloučeniny a léčiva tyto sloučeniny obsahující**
- (22) 06.07.2001  
(32) 10.07.2000  
(31) 2000/10033459  
(33) DE  
(86) PCT/EP01/07750  
(87) WO 02/008218
- (57) Řešení se týká cyklických substituovaných aminomethylsloučenin obecných vzorců IA a IB, způsobů jejich výroby, meziproductů tohoto způsobu a léčiv, která obsahují alespoň jednu cyklickou substituovanou aminomethylsloučeninu, jakož i farmaceutických přípravků tyto sloučeniny obsahujících. Cyklické substituované aminomethylsloučeniny jsou použitelné pro výrobu léčiv k léčení bolesti, močové inkontinence, svědění, ušního tinitu a/nebo průjmu.
- (74) Všetečka Miloš JUDr., Hálkova 2, Praha 2, 12000;

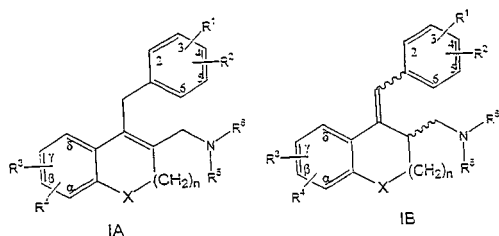

- 7 (51) **C 07 D 401/04, C 07 D 401/14, C 07 D 405/14, C 07 D 413/14, C 07 D 417/14, A 61 K 31/44, A 61 K 31/4427, A 61 P 13/12, A 61 P 19/10, A 61 P 9/00, A 61 P 25/28, A 61 P 17/02**
- (21) **2002-2852**
- (71) SMITHKLINE BEECHAM PLC, Brentford, GB;
- (72) Gaster Laramie Mary, Harlow, GB;  
Hadley Micheel Stewart, Harlow, GB;  
Harling John David, Harlow, GB;  
Harrington Frank Peter, Harlow, GB;  
Heer Jag Paul, Harlow, GB;  
Heightman Thomas Daniel, Harlow, GB;  
Payne Andrew Hele, Harlow, GB;
- (54) **Pyridinylimidazoly**
- (22) 21.02.2001  
(32) 21.02.2000, 28.06.2000  
(31) 2000/0004053, 2000/0015902  
(33) GB, GB  
(86) PCT/GB01/00736  
(87) WO 01/062756
- (57) Sloučeniny obecného vzorce I a jejich farmaceuticky přijatelné soli, ve kterém R<sub>1</sub>, R<sub>2</sub> a R<sub>3</sub> představují různé funkční skupiny, a jeden z X<sub>1</sub> a X<sub>2</sub> je N a druhý je NR<sub>10</sub>; a jejich použití jako léčiv pro léčbu např. chronických nemocí ledvin, artritidy, osteoporózy, diabetické nefropatie apod..
- (74) Zelený Pavel JUDr., Hálkova 2, Praha 2, 12000;

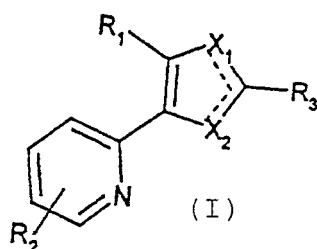

- 7 (51) **C 07 D 401/06, C 07 D 405/06, C 07 D 409/06, C 07 D 413/06, C 07 D 417/06, C 07 D 213/50, A 01 N 43/40**
- (21) **2002-3979**
- (71) SYNGENTA PARTICIPATIONS AG, Basel, CH;
- (72) Edmunds Andrew, Basel, CH;  
De Mesmaeker Alain, Kaenerkinden, CH;  
Lüthy Christoph, Münchenstein, CH;  
Schaezter Jürgen, Rheinfelden, DE;
- (54) **Herbicidey na bázi substituovaných pyridinů, způsob jejich přípravy a jejich použití**
- (22) 07.06.2001  
(32) 09.06.2000  
(31) 2000/1151  
(33) CH  
(86) PCT/EP01/06430  
(87) WO 01/094339
- (57) Popisují se sloučeniny obecného vzorce I, kde substituenty jsou specificky definovány, které jsou vhodné pro použití jako herbicidey.
- (74) Kubát Jan Ing., Přístavní 24, Praha 7, 17000;

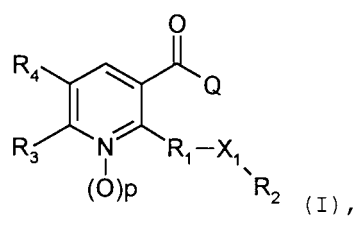

- 7 (51) **C 07 D 401/12**
- (21) **2001-3431**
- (71) ORTHO-MCNEIL PHARMACEUTICAL, INC., Raritan, NJ, US;
- (72) Cohen Judith H., North Wales, PA, US;  
Justus Michael, Schaffhausen, CH;  
Maryanoff Cynthia A., New Hope, PA, US;  
Rossler Armin, Gottmadingen, DE;  
Schroder Fridtjof Harmen, Hettlingen, CH;  
Sorgi Kirk L., Doylestown, PA, US;  
Villani Frank John Jr., Perkasio, PA, US;  
Weh Christian, Schneidegg, DE;
- (54) **Způsob přípravy [S-(R\*,S\*)]-beta-[[[1-[1-oxo-3-(4-piperidinyl)propyl]-3-piperidinyl]karbonyl]amino]-3-pyridinpropanové kyseliny a derivátů**
- (22) 21.03.2000  
(32) 22.03.1999  
(31) 1999/125671  
(33) US  
(86) PCT/US00/07462  
(87) WO 00/056730
- (57) Způsob přípravy sloučeniny vzorce I, kde R<sup>1</sup> a R<sup>2</sup> jsou nezávisle zvoleny ze souboru zahrnujícího vodík, nižší alkyl a halogen.
- (74) Čermák Karel Dr., Národní třída 32, Praha 1, 11000;

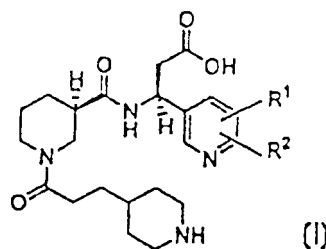

- 7 (51) **C 07 D 401/14, C 07 D 413/14, A 61 K 31/4045, A 61 K 31/4523, A 61 K 31/47, A 61 K 31/538, A 61 P 25/06, A 61 P 25/18, A 61 P 25/20, A 61 P 25/22, A 61 P 25/24, A 61 P 25/28 // (C 07 D 401/14, C 07 D 209:04, C 07 D 211:04, C 07 D 215:00), (C 07 D 413/14, C 07 D 209:04, C 07 D 211:04, C 07 D 265:38)**
- (21) **2002-4192**
- (71) H. LUNDBECK A/S, Valby-Copenhagen, DK;
- (72) Bang-Andersen Benny, Kobenhavn, DK;  
Felding Jakob, Charlottenlund, DK;  
Kehler Jan, Kgs. Lyngby, DK;
- (54) **Indolové deriváty**
- (22) 13.06.2001
- (32) 29.06.2000
- (31) 2000/01018
- (33) DK
- (86) PCT/DK01/00407
- (87) WO 02/000645
- (57) Indolové deriváty obecného vzorce I, jsou látky, schopné se vázat na dopaminové a serotoninové receptory. Proto jsou použitelné ve formě farmaceutického prostředku k léčení některých psychiatrických a neurologických poruch, zejména schizofrenie a dalších psychóz, úzkostných poruch, deprese, migrény, kognitivních poruch a pro zlepšení spánku. Součástí řešení tvoří také použití těchto indolových derivátů pro výrobu farmaceutických prostředků k uvedenému účelu.
- (74) Korejzová Zdeňka JUDr., Spálená 29, Praha 1, 11000;

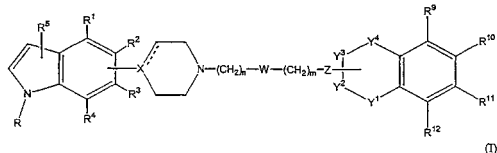

- 7 (51) **C 07 D 401/14, C 07 D 413/14, A 61 K 31/404, A 61 K 31/4523, A 61 K 31/4725, A 61 K 31/4709, A 61 K 31/538, A 61 P 25/00**
- (21) **2003-35**
- (71) H. LUNDBECK A/S, Valby-Copenhagen, DK;
- (72) Bang-Andersen Benny, Kobenhavn N, DK;  
Felding Jakob, Charlottenlund, DK;  
Kehler Jan, Kgs. Lyngby, DK;  
Andersen Kim, Virum, DK;
- (54) **Indolové deriváty**
- (22) 13.06.2001
- (32) 14.06.2000, 16.06.2000
- (31) 2000/919, 2000/212445
- (33) DK, US
- (86) PCT/DK01/00406
- (87) WO 01/096328
- (57) Indolové deriváty obecného vzorce I, jsou látky s účinkem na dopaminové receptory, které je možno použít zejména k léčení některých psychiatrických a neurologických poruch, zvláště psychóz. Některé z uvedených látek jsou také inhibitory zpětného příjmu serotoninu. Součástí řešení tvoří také farmaceutický prostředek s obsahem těchto látek a použití uvedených indolových derivátů pro výrobu tohoto farmaceutického prostředku.
- (74) Korejzová Zdeňka JUDr., Spálená 29, Praha 1, 11000;

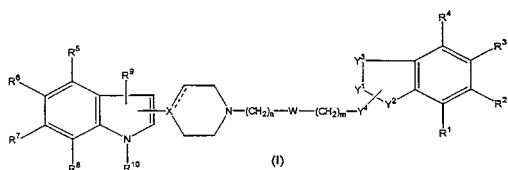

- 7 (51) **C 07 D 403/06, A 61 K 31/404, A 61 P 25/06, A 61 P 25/24, A 61 P 9/12**
- (21) **2002-971**
- (71) PFIZER INC., New York, NY, US;
- (72) Bentley Arthur, Sandwich, GB;  
Howard-Field Simon Arnold, Sandwich, GB;  
Ogilvie Ronald James, Sandwich, GB;
- (54) **Polymorfní sůl**
- (22) 14.09.2000
- (32) 28.09.1999
- (31) 1999/9922963
- (33) GB
- (86) PCT/IB00/01305
- (87) WO 01/023377
- (57) Řešení se vztahuje na krystalickou polymorfní formu sloučeniny vzorce I charakterizovanou práškovým difrakčním rentgenogramem s použitím Cu K-alfa<sub>1</sub> záření ( $\lambda = 0,15046$  nm), mající hlavní píky při 9,28, 10,38, 11,37, 12,40, 16,84, 17,46, 17,53, 17,78, 17,98, 19,48, 20,70, 21,29, 21,45, 22,21,22,64, 23,08, 25,20, a 25,79. Řešení se rovněž vztahuje na způsoby přípravy uvedené formy sloučeniny, na farmaceutické kompozice ji obsahující, a na její použití v lékařství, zejména pro léčení stavů, u kterých je indikovaná léčba agonistou 5-HT<sub>1</sub>-receptorů, například migrény.
- (74) Matějka Jan JUDr., Národní 32, Praha, 11000;

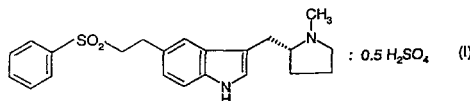

- 7 (51) **C 07 D 407/06, C 07 D 493/10, A 61 K 31/341, A 61 P 3/10, A 61 P 9/00, A 61 P 31/00, A 61 P 37/00**
- (21) **2002-2655**
- (71) DR. REDDY'S LABORATORIES LIMITED,  
Hyderabad, IN;
- (72) Nanduri Srinivas, Hyderabad, IN;  
Rajagopal Sriram, Hyderabad, IN;  
Pothukuchi Sairam, Hyderabad, IN;  
Pillai Sunilkumar Bhadramma Kochunarayana,  
Hyderabad, IN;  
Chakrabarti Ranjan, Hyderabad, IN;
- (54) **Sloučeniny s protinádorovým účinkem, způsob jejich přípravy a farmaceutické kompozice s jejich obsahem**
- (22) 02.02.2001
- (32) 03.02.2000
- (31) 2000/089
- (33) IN
- (86) PCT/IB01/00127
- (87) WO 01/057026
- (57) Řešení se týká nových derivátů Andrografolidu, jejich stereoisomerů, jejich polymorfů, jejich farmaceuticky přijatelných solí, jejich farmaceuticky přijatelných solvátů. Nové deriváty Andrografolidu mají obecný vzorec I. Deriváty Andrografolidu obecného vzorce I, jsou použitelné pro léčení rakoviny, HSV, HIV, psoriázy, restonózy, aterosklerózy a dalších kardiovaskulárních poruch a jako protivirová, protimalarická, antibakteriální, hepatoprotektivní, imunomodulační činidla a pro léčení metabolických poruch.
- (74) Švorčík Otakar JUDr., Hálkova 2, Praha 2, 12000;

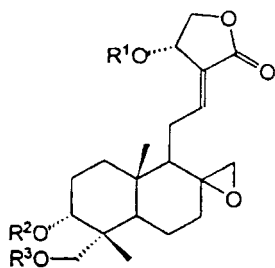

I

7 (51) C 07 D 409/12, C 07 D 401/12, C 07 D 413/12, C 07 D 213/82, C 07 D 405/12, C 07 D 407/12, C 07 D 409/14, C 07 D 417/12, A 61 K 31/44 // (C 07 D 409/12, C 07 D 333:00, C 07 D 213:00), (C 07 D 405/12, C 07 D 303:00, C 07 D 231:00)

(21) 2003-106

(71) ELI LILLY AND COMPANY, Indianapolis, IN, US;

(72) Evers Britta, Hamburg, DE;

Jesudason Cynthia Darshini, Indianapolis, IN, US;

Karanjwala Rushad Eruch, Zionsville, IN, US;

Remick David Michael, Fishers, IN, US;

Ruehter Gerd, Hamburg, DE;

Sall Daniel Jon, Greenwood, IN, US;

Schotten Theo, Hamburg, DE;

Siegel Miles Goodman, Indianapolis, IN, US;

Stenzel Wolfgang, Hamburg, DE;

Stucky Russell Dean, Indianapolis, IN, US;

Werner John Arnold, Greenwood, IN, US;

(54) Agonisté adrenergního beta-3 receptoru

(22) 09.07.2001

(32) 13.07.2000, 19.10.2000, 23.05.2001

(31) 2000/217965, 2000/241614, 2000/292988

(33) US, US, US

(86) PCT/US01/16519

(87) WO 02/006276

(57) Řešení se vztahuje na agonistu adrenergního  $\beta_3$ -receptoru obecného vzorce I, nebo na sůl uvedeného sloučeniny; uvedená sloučenina umožňuje zvýšení lipolýzy a výdej energie v buňkách a je proto vhodná pro léčení diabetu typu II a/nebo obezity. Sloučeninu podle řešení je možné rovněž použít ke snižování hladin triglyceridů a hladin cholesterolu nebo ke zvýšení hladin lipoproteinu s vysokou hustotou nebo ke snížení molality střev. Kromě toho je možné sloučeninu použít k redukci neurogenických zánětů nebo jako antidepresivum. Řešení rovněž zahrnuje kompozice a způsoby použití sloučenin při léčení diabetu a obezity a při snižování hladin triglyceridů a cholesterolu, nebo při zvyšování hladin lipoproteinu o vysoké hustotě, nebo při snižování molality střev.

(74) Švorčík Otakar JUDr., Háfkova 2, Praha 2, 12000;

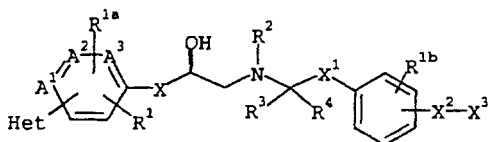

(I)

7 (51) C 07 D 413/12, C 07 D 413/14, A 61 K 31/42, A 61 K 31/506, A 61 P 9/12, A 61 P 9/10, A 61 P 11/00, A 61 P 15/00, A 61 P 27/02, A 61 P 19/10

(21) 2002-2293

(71) TEXAS BIOTECHNOLOGY CORPORATION,

Houston, TX, US;

(72) Wu Chengde, Pearland, TX, US;

Holland George W., Houston, TX, US;

Blok Natalie, Houston, TX, US;

(54) Sulfonamidy a jejich deriváty, které upravují aktivitu endothelinu

(22) 29.12.2000

(32) 31.12.1999

(31) 1999/174104

(33) US

(86) PCT/US00/35599

(87) WO 01/049685

(57) Řešením jsou thienyl-, furyl-, pyrrolyl- a fenylsulfonamidy, přípravky farmaceuticky přijatelných derivátů těchto látek a způsoby úpravy či pozměnění aktivity endothelinové skupiny peptidů. Zejména se jedná o N-(isoxazolyl)-thienylsulfonamidy, N-(isoxazolyl)furylsulfonamidy, N-(isoxazolyl)pyrrolylsulfonamidy a N-(isoxazolyl)fenylsulfonamidy, přípravky, které je obsahují, a způsoby použití těchto sulfonamidů pro inhibici vazby endothelinového peptidu na endothelinový receptor uvedením receptoru do styku se sulfonamidem. Způsoby léčení poruch zprostředkovaných endothelinem podáním účinných množství jednoho či více těchto sulfonamidů nebo jejich farmaceuticky přijatelných solí, inhibujících aktivitu endothelinu.

(74) Kalenský Petr JUDr., Háfkova 2, Praha 2, 12000;

7 (51) C 07 D 417/12, A 61 K 31/425, A 61 K 31/44, A 61 P 3/10

(21) 2002-3966

(71) SMITHKLINE BEECHAM P.L.C., Brentford, GB;

(72) Graig Andrew Simon, Tonbridge, GB;

Ho Tim Chien Ting, Tonbridge, GB;

(54) Sůl thiazolidindionu pro léčbu diabetes mellitus

(22) 08.06.2001

(32) 08.06.2000

(31) 2000/0014006

(33) GB

(86) PCT/GB01/02567

(87) WO 01/094344

(57) Nová farmaceutická sloučenina, kterou je hydrobromid 5-[4-[2-(N-methyl-N-(2-pyridyl)amino)ethoxy]benzyl]thiazolidin-2,4-dionu nebo jeho solvát, způsob její výroby, farmaceutická kompozice na její bázi a použití této sloučeniny pro léčení a/nebo profylaxi diabetes mellitus.

(74) Čermák Karel Dr., Národní třída 32, Praha 1, 11000;

7 (51) C 07 D 417/12, A 61 K 31/425, A 61 K 31/4439, A 61 P 3/10

(21) 2002-4029

(71) SMITHKLINE BEECHAM P.L.C., Brentford, GB;

(72) Craig Andrew Simon, Tonbridge, GB;

Ho Tim Chien Ting, Tonbridge, GB;

Millan Michael John, Tonbridge, GB;

(54) Hydrojodid 5-(4-(2-(N-methyl-N-(2-pyridyl)amino)ethoxy)-benzyl)thiazolidin-2,4-dionu jako léčivo

(22) 08.06.2001

(32) 08.06.2000

(31) 2000/0014005

(33) GB

(86) PCT/GB01/02545

(87) WO 01/094343

(57) Nová farmaceutická sloučenina, kterou je hydrojodid 5-[4-[2-(N-methyl-N-(2-pyridyl)amino)ethoxy]benzyl]thiazolidin-2,4-dionu nebo jeho solvát, způsob její výroby, farmaceutická kompozice na její bázi a použití této sloučeniny pro léčení a/nebo profylaxi diabetes mellitus.

(74) Čermák Karel Dr., Národní třída 32, Praha 1, 11000;

7 (51) **C 07 D 417/14, A 61 K 31/496, A 61 K 31/4523, A 61 P 25/00 // (C 07 D 417/14, C 07 D 209:04, C 07 D 275:06, C 07 D 211:04), (C 07 D 417/14, C 07 D 209:04, C 07 D 275:06, C 07 D 241:04)**

(21) **2003-57**

(71) H. LUNDBECK A/S, Valby-Copenhagen, DK;

(72) Bang-Andersen Benny, Kobenhavn N, DK;

Larsen Krestian, Ringsted, DK;

Kehler Jan, Kgs. Lyngby, DK;

(54) **Indolové deriváty**

(22) 13.06.2001

(32) 19.06.2000, 20.06.2000

(31) 2000/00957, 2000/212532

(33) DK, US

(86) PCT/DK01/00408

(87) WO 01/098298

(57) Indolové deriváty obecného vzorce I jsou látky schopné se vázat na dopaminové a serotoninové receptory. Jsou použitelné ve formě farmaceutického prostředku k léčeni některých psychiatrických a neurologických poruch, zejména schizofrenie a dalších psychóz, úzkostných poruch, deprese, migrény, kognitivních poruch a pro zlepšení spánku. Součástí řešení tvoří také použití těchto indolových derivátů pro výrobu farmaceutických prostředků k uvedenému účelu.

(74) Korejzová Zdeňka JUDr., Spálená 29, Praha 1, 11000;

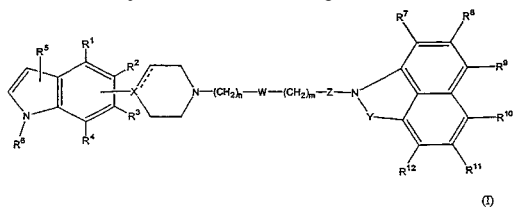

7 (51) **C 07 D 471/04, A 61 K 31/505, A 61 P 29/00 // (C 07 D 471/04, C 07 D 239:00, C 07 D 221:00)**

(21) **2002-2016**

(71) SANOFI-SYNTHELABO, Paris, FR;

(72) Arányi Péter, Budapest, HU;

Bátori Sándor, Budapest, HU;

Dessilla Stéphane, Canet, FR;

Hermecz István, Budapest, HU;

Kapui Zoltán, Budapest, HU;

Lévai Ferenc, Budapest, HU;

Mikus Endre, Budapest, HU;

Pascal Marc, Dremil-Lafage, FR;

T. Nagy Lajos, Budapest, HU;

Simonot Bruno, Montpellier, FR;

Urbán Szabó Katalin, Budapest, HU;

Varga Márton, Dunakeszi, HU;

Vasváriné Debreczy Lelle, Budapest, HU;

(54) **Sacharinové deriváty jako orální aktivní inhibitory elastasy**

(22) 14.12.2000

(32) 17.12.1999

(31) 1999/9904624

(33) HU

(86) PCT/HU00/00130

(87) WO 01/044245

(57) Orálně aktivní sloučeniny obecného vzorce i, kde R<sup>1</sup> je methyl, ethyl nebo 2-morfolinoethylskupina, R<sup>2</sup> je piperidinoskupina, morfolinoskupina nebo 4-methylpiperazinylskupina, n je 2 nebo 3, a jejich soli, solváty a hydráty.

(74) Kalenský Petr JUDr., Hálkova 2, Praha 2, 12000;

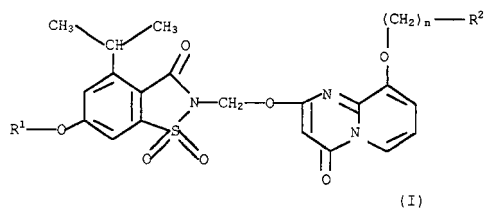

7 (51) **C 07 D 471/08, C 07 D 471/20, A 61 K 31/435, A 61 P 9/06**

(21) **2003-32**

(71) ASTRAZENECA AB, Södertälje, SE;

(72) Andersson Kjell, Södertälje, SE;

Björe Annika, Mölndal, SE;

Björnsne Magnus, Mölndal, SE;

Pontén Fritiof, Mölndal, SE;

Strandlund Gert, Mölndal, SE;

Svensson Peder, Göteborg, SE;

Tottie Louise, Mölndal, SE;

(54) **Nové bispidinové sloučeniny a jejich použití k léčeni srdečních arytmií**

(22) 04.07.2001

(32) 07.07.2000, 27.07.2000

(31) 2000/0002603, 2000/0002788

(33) SE, SE

(86) PCT/SE01/01544

(87) WO 02/004446

(57) Bispidinové sloučeniny vzorce I, které jsou užitečné při profylaxi a léčbě arytmií, zejména atriálních a ventrikulárních arytmií.

(74) Hakr Eduard Ing., Přístavní 24, Praha 7, 17000;

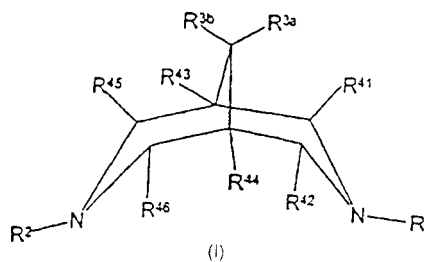

7 (51) **C 07 D 471/14, A 61 K 31/55 // (C 07 D 471/14, C 07 D 243:00, C 07 D 221:00)**

(21) **2002-4114**

(71) BOEHRINGER INGELHEIM (CANADA) LTD.,

Laval, CA;

(72) Simoneau Bruno, Laval, CA;

(54) **Inhibitory reverzní transkriptázy**

(22) 14.06.2001

(32) 16.06.2000, 18.12.2000

(31) 2000/212329, 2000/256638

(33) US, US

(86) PCT/CA01/00890

(87) WO 01/096338

(57) Sloučeniny obecného vzorce I, kde R<sup>2</sup> je zvolen ze skupin H, F, Cl, C<sub>1-4</sub>-alkyl, C<sub>3-4</sub>-cykloalkyl a CF<sub>3</sub>; R<sup>4</sup> je skupina H nebo Me; R<sup>5</sup> je skupina H, Me nebo Et s podmínkou, že obě skupiny R<sup>4</sup> a R<sup>5</sup> nejsou Me, a pokud R<sup>4</sup> je Me, potom R<sup>5</sup> nemůže být Et; R<sup>11</sup> je skupina Et, cyklopropyl, isopropyl nebo isobutyl; a Q je zvolen z některé ze skupin a); a jejich farmaceuticky přijatelné soli jako inhibitory reverzní transkriptázy HIV, divokého typu a několika mutantních kmenů.

(74) Korejzová Zdeňka JUDr., Spálená 29, Praha 1, 11000;

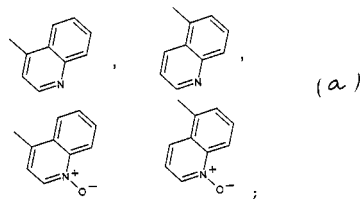
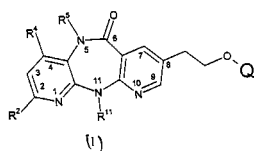

7 (51) **C 07 D 487/04, A 61 K 31/407, A 61 K 31/437, A 61 P 13/08, A 61 P 35/00, A 61 P 25/00, C 07 D 495/14, C 07 D 491/14, C 07 D 471/14 // (C 07 D 487/04, C 07 D 209:00)**

(21) **2002-616**

(71) CEPHALON, INC., West Chester, PA, US;

(72) Hudkins Robert L., Chester Springs, PA, US;

(54) **Isomerní kondenzované pyrrolokarbazoly a isoindolony**

(22) 18.08.2000

(32) 20.08.1999, 17.08.2000

(31) 1999/150367, 2000/640825

(33) US, US

(86) PCT/US00/22724

(87) WO 01/014380

(57) Kondenzované pyrrolokarbazoly a isoindolony včetně farmaceutických přípravků vykazujících aktivitu vůči trk kinase receptoru růstového faktoru odvozeného od destiček (PDGFR), kinase receptoru vaskulárního endoteliálního růstového faktoru (VEGFR), NGF stimulované trk fosforylaci nebo buňkám vykazujícím odpověď na trofické faktory.

(74) Kalenský Petr JUDr., Hájkova 2, Praha 2, 12000;

7 (51) **C 07 D 487/04, A 61 K 31/519, A 61 P 9/00, A 61 P 15/10 // (C 07 D 487/04, C 07 D 239:00, C 07 D 231:00)**

(21) **2002-4054**

(71) MERCK PATENT GMBH, Darmstadt, DE;

(72) Jonas Rochus, Darmstadt, DE;

Schelling Pierre, Mühlthal, DE;

Christadler Maria, Rödermark, DE;

Beier Norbert, Reinheim, DE;

(54) **Derivát 5-aminoalkylpyrazolo[4,3-d]pyrimidinu, způsob jeho přípravy, jeho použití a léčivo, které ho obsahuje**

(22) 28.06.2001

(32) 29.06.2000

(31) 2000/10031584

(33) DE

(86) PCT/EP01/07378

(87) WO 02/000660

(57) Derivát 5-aminoalkylpyrazolo[4,3-d]pyrimidinu obecného vzorce I, kde znamená  $R^1$ ,  $R^2$  na sobě nezávisle atom H nebo  $C_{1-8}$ alkyl;  $R^3$ ,  $R^4$  na sobě nezávisle atom H, OH,  $C_{1-8}$ alkyl,  $C_{1-8}$ alkoxy, halogen nebo spolu s atomem C, na který jsou vázány, 5- až 8-členný cyklus, který vedle atomů C obsahuje 1 nebo několik atomů O;  $R^5$ ,  $R^6$  na sobě nezávisle atom H,  $C_{1-8}$ alkyl, popřípadě substituovaný alespoň jednou OH,  $C_{1-8}$ alkoxy, amino, nomo nebo di( $C_{1-8}$ alkyl)amino, nitrilo, N-morfolino, fenyl, benzodioxol, pyridyl nebo znamená  $C_{4-7}$ cykloalkyl, nebo spolu s

atomem N, na který jsou vázány, masycený heterocyklus, který obsahuje popřípadě 1 nebo několik dalších atomů N a/nebo O a který je substituován 1 nebo několika skupinami ze souboru  $C_{1-8}$ alkyl, OH,  $C_{1-8}$ alkoxy,  $C_{1-8}$ alkylol,  $C_{1-6}$ olifohydroxyalkyl, amino, nomo nebo di( $C_{1-8}$ alkyl)amino,  $-SO_2R^7$  nebo  $-C(O)R^7$ ;  $R^7$   $C_{1-8}$ alkyl, fluor $C_{1-8}$ alkyl nebo fenyl popřípadě substituován skupinou ze souboru alkyl, halogen a nitril nebo znamená benzodioxol, a jeho fyziologicky přijatelné soli jsou jako brzdič fosfodiesterázy V vhodné pro výrobu farmaceutických prostředků k léčení nemoci kardiovaskulárního systému a poruch potence.

(74) Matějka Jan JUDr., Národní 32, Praha, 11000;

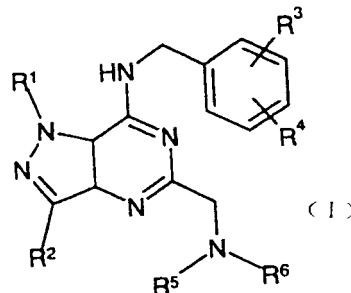

7 (51) **C 07 D 487/22**

(21) **2001-3138**

(71) ÚSTAV MOLEKULÁRNÍ GENETIKY AV ČR,

Praha, CZ;

VŠCHT, Praha, CZ;

(72) Dvořák Michal RNDr. CSc., Praha, CZ;

Králová Jarmila RNDr. CSc., Praha, CZ;

Král Vladimír Doc. RNDr., Praha, CZ;

(54) **Organické sloučeniny na bázi porfyriu**

(22) 29.08.2001

(57) Organické sloučeniny odvozené od 5,15,-bis(p-tolyl)porfyriu a 5,10,15,20-retrakis(p-tolyl)porfyriu obecného vzorce I, kde substituenty  $R^1$  až  $R^8$  jsou vybrány ze skupiny tvořené vodíkem, alkylem;  $R^9$  a  $R^{10}$  jsou vybrány ze skupiny tvořené vodíkem, alkylem a fenylem;  $R^{11}$  a  $R^{12}$  jsou vybrány ze skupiny tvořené vodíkem, arylem, halogenem, kyanoskupinou a nitroskupinou;  $R^{13}$  je kyslík nebo dva atomy vodíku; X a Y jsou trialkylamoniová skupina, N-substituovaná pyridiniová skupina, guanidiniová skupina, amonoguanidiniová skupina, dialkylsulfoniová skupina, trialkylfosfoniová skupina, způsob jejich přípravy a jejich použití k přenosu DNA a oligonukleotidů do primárních buněk obratlovců za účelem ovlivnění exprese vybraných genů.

(74) Kubičková Květoslava Ing., Doubravčická 2201, Praha 10, 10000;

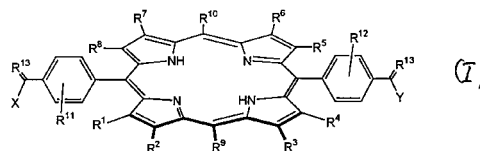

7 (51) **C 07 D 495/04, A 61 K 31/505, A 61 P 9/00, A 61 P 43/00**

(21) **2002-4070**

(71) MERCK PATENT GMBH, Darmstadt, DE;

(72) Jonas Rochus, Darmstadt, DE;

Schelling Pierre, Mühlthal, DE;

Christadler Maria, Rödermark, DE;

Beier Norbert, Reinheim, DE;

(54) **Derivát 2-aminoalkylthieno[2,3-d]pyrimidinu, způsob jeho přípravy, jeho použití a léčivo, které ho obsahuje**

(22) 28.06.2001

- (32) 29.06.2000  
 (31) 2000/10031585  
 (33) DE  
 (86) PCT/EP01/07379  
 (87) WO 02/000664  
 (57) Derivát 2-aminoalkylthieno[2,3-d]pyrimidinu obecného vzorce I, kde znamená  $R^1$ ,  $R^2$  na sobě nezávisle atom H nebo  $C_{1-8}$ alkyl nebo spolu s atomem C, na který jsou vázány, vytvářejí 5- až 7-členný mononenasyčený cykloalkenyl;  $R^3$ ,  $R^4$  na sobě nezávisle atom H, OH,  $C_{1-8}$ alkyl,  $C_{1-8}$ alkoxy, halogen nebo spolu s atomem C, na který jsou vázány, vytvářejí 5- až 8-členný cyklus, který vedle atomů C obsahuje 1 nebo několik atomů O;  $R^5$ ,  $R^6$  na sobě nezávisle atom H,  $C_{1-8}$ alkyl, popřípadě substituovaný alespoň jednou skupinou ze souboru OH,  $C_{1-8}$ alkoxy, amino, mono nebo di( $C_{1-8}$ alkyl)amino, nitrilo, N-morfolino, fenyl, benzodioxol, pyridyl nebo znamená  $C_{4-7}$ cykloalkyl, nebo spolu s atomem N, na který jsou vázány, nasyčený heterocyklus, který obsahuje popřípadě 1 nebo několik dalších atomů N a/nebo O a který je substituován 1 nebo několika skupinami ze souboru  $C_{1-8}$ alkyl, OH,  $C_{1-8}$ alkoxy,  $C_{1-8}$ alkylol,  $C_{1-6}$ oligohydroxyalkyl, amino, mono nebo di( $C_{1-8}$ alkyl)amino,  $-SO_2R^7$  nebo  $-C(O)R^7$ ;  $R^7$   $C_{1-8}$ alkyl, fluor $C_{1-8}$ alkyl nebo fenyl popřípadě substituovaný skupinou ze souboru alkyl, halogen a nitril nebo skupinu benzodioxol a jeho fyziologicky přijatelné soli jako brzdič fosfodiesterázy V vhodné pro výrobu farmaceutických prostředků k léčení nemocí kardiovaskulárního systému a poruch potence.  
 (74) Matějka Jan JUDr., Národní 32, Praha, 11000;

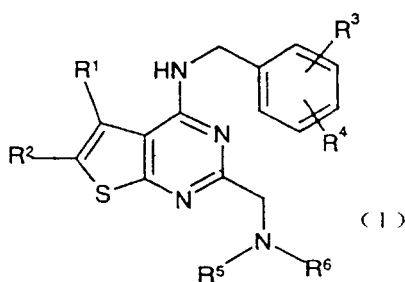

- (51) C 07 D 497/04, A 61 K 31/4365, A 61 P 9/00, A 61 P 11/00, A 61 P 27/06, A 61 P 37/08 // (C 07 D 497/04, C 07 D 327:00, C 07 D 221:00)  
 (21) 2002-126  
 (71) ORTHO-MCNEIL PHARMACEUTICAL, INC., Raritan, NJ, US;  
 (72) Dood John H., Pittstown, NJ, US;  
 Henry James R., Indianapolis, IN, US;  
 Rupert Kenneth C., South Orange, NJ, US;  
 Bullington James L., Hamilton Square, NJ, US;  
 Hall Daniel A., Somerset, NJ, US;  
 (54) **Oxathiepino [6,5-b] dihydropyridiny**  
 (22) 23.06.2000  
 (32) 12.07.1999  
 (31) 1999/143354  
 (33) US  
 (86) PCT/US00/17310  
 (87) WO 01/004124  
 (57) Tyto sloučeniny jsou vhodné jako antagonisty vápníkových kanálů s kardiovaskulární, antiastmatickou a antibronchokonstriční aktivitou. Farmaceutické prostředky, stejně jako metody, pro prevenci a léčení chorob jako je přecitlivělost, alergie, astma, bronchospasmus, dysmenorea, jícnový spasmus, glaukom, předčasný porod, poruchy močových cest, poruchy gastrointestinální motility a kardiovaskulární choroby.  
 (74) Čermák Karel Dr., Národní třída 32, Praha 1, 11000;

- (51) C 07 D 515/22, C 07 D 491/22, C 07 D 471/18, A 61 K 35/00 // (C 07 D 515/22, C 07 D 317:00, C 07 D 291:00)  
 (21) 2002-3746  
 (71) PHARMA MAR, S.A., Madrid, ES;  
 (72) Francesch Andrés, Madrid, ES;  
 Fernández Carolina, Madrid, ES;  
 Chicharro Lose Luis, Madrid, ES;  
 Gallego Pilar, Madrid, ES;  
 Zarzuelo Maria, Madrid, ES;  
 Manzanares Ignacio, Madrid, ES;  
 Perez Marta, Madrid, ES;  
 Cuevas Carmen, Madrid, ES;  
 Martin Maria Jesús, Madrid, ES;  
 Munt Simon, Madrid, ES;  
 (54) **Syntetický způsob přípravy sloučenin ecteinascidinu**  
 (22) 15.05.2001  
 (32) 15.05.2000  
 (31) 2000GB/0001852  
 (33) WO  
 (86) PCT/GB01/02120  
 (87) WO 01/087895  
 (57) Způsoby přípravy kondenzovaných sloučenin obecného vzorce XIV, mezi které patří ecteinascidiny se spiroamin-1,4-mústkem, kde se 1,4 mústek vytvoří u kondenzované 1-labilní, 10-hydroxy, 18-chráněná hydroxy, di-6,8-en-5-on sloučeniny sejmutím C-18 chránící skupiny a vnesením spiroaminu.  
 (74) PATENTSERVIS PRAHA a.s., Jivenská 1, Praha 4, 14000;

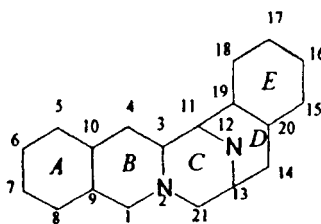

- (51) C 07 F 5/02, C 07 F 19/00  
 (21) 2002-1118  
 (71) MALLINCKRODT INC., St. Louis, MO, US;  
 (72) Alberto Roger Ariel, Winterthur, CH;  
 Schibli Roger, Baden, CH;  
 (54) **Zdroj oxidu uhelnatého pro přípravu karbonylových komplexů přechodných kovů**  
 (22) 05.10.2000  
 (32) 05.10.1999  
 (31) 1999/99203254  
 (33) EP  
 (86) PCT/EP00/09856  
 (87) WO 01/025243  
 (57) Sloučeniny obecného vzorce I, kde  $X_1$ ,  $X_2$  a  $X_3$  jsou stejné nebo různé a buď Lewisova báze nebo hydrid a X je sigma donační skupina. sloučeniny mají použití jako zdroj oxidu uhelnatého a případně jako redukční prostředek při přípravě karbonylových komplexů s přechodnými kovy. Vynález se dále týká způsobu přípravy borankarbonátu a použití  $H_3BCO$  jako redukčního prostředku.  
 (74) Matějka Jan JUDr., Národní 32, Praha, 11000;

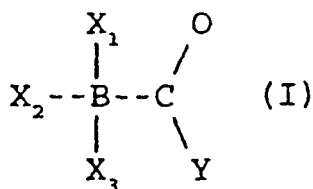

- 7 (51) **C 07 F 9/24, A 61 K 31/664, A 61 P 35/00**  
 (21) **2002-3615**  
 (71) TELIK, INC., South San Francisco, CA, US;  
 (72) Herr R. Jason, Voorheesville, NY, US;  
 Lum Robert T., Palo Alto, CA, US;  
 Schow Steven R., Redwood Shores, CA, US;  
 Meng Fanying, San Francisco, CA, US;  
 Kozlowski Michael R., Palo Alto, CA, US;  
 Zhichkin Pavel, Albany, NY, US;
- (54) **Substituovaná fosforamidátová sloučenina, způsob její výroby, farmaceutický prostředek ji obsahující a její použití**  
 (22) 02.05.2001  
 (32) 02.05.2000  
 (31) 2000/563181  
 (33) US  
 (86) PCT/US01/14290  
 (87) WO 01/083496
- (57) Fosforamidátová sloučenina obecného vzorce I, v němž X znamená atom halogenu, Q znamená atom kyslíku, síry nebo skupinu NH a R znamená atom vodíku, nižší alkyl, substituovaný nižší alkyl, aryl, substituovaný aryl, případně substituovaný heteroaryl nebo znamená skupinu R'CO-, R'NCO-, R'SO<sub>2</sub>- nebo R'NHSO<sub>2</sub>-, kde R' znamená atom vodíku, nižší alkyl, substituovaný nižší alkyl, aryl, substituovaný aryl, případně substituovaný heteroaryl nebo R-Q společně znamenají atom chloru, nebo její farmaceuticky přijatelné soli. Tato sloučenina má protinádorovou aktivitu a používá se tedy pro léčení nádorů, zvláště při léčení rakoviny.
- (74) PATENTSERVIS PRAHA a.s., Jivenská 1, Praha 4, 14000;

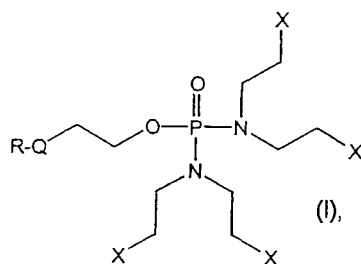

- 7 (51) **C 07 F 17/00**  
 (21) **2002-2056**  
 (71) UNIVERSITY OF LEEDS, Leeds, GB;  
 (72) McGowan Patrick Columba, Leeds, GB;  
 McGowan Margaret Dymphna, Leeds, GB;
- (54) **Způsob přípravy metalocenu obsahujících cyklopentadien s bázičkou donorovou skupinou**  
 (22) 13.12.2000  
 (32) 13.12.1999  
 (31) 1999/9929353  
 (33) GB  
 (86) PCT/GB00/04760  
 (87) WO 01/042260
- (57) Jednostupňový způsob přípravy halidové soli metalocenu, který má nejméně jednu cyklopentadienovou skupinu s bázičkou skupinou jako substituentem spočívá v reakci halidu kovu s cyklopentadienem substituovaným touto bázičkou skupinou. Ve výhodném provedení je

cyklopentadien substituován amino skupinou a halid kovu je chlorid titaničitý.

- (74) PATENTSERVIS PRAHA a.s., Jivenská 1, Praha 4, 14000;
- 7 (51) **C 07 H 15/203, C 07 C 43/23, A 61 K 31/7034, A 61 P 3/10, A 61 P 3/04**  
 (21) **2002-3023**  
 (71) KISSEI PHARMACEUTICAL CO., LTD., Nagano, JP;
- (72) Fujikura Hideki, Nagano, JP;  
 Fushimi Nobuhiko, Nagano, JP;  
 Nishimura Toshihiro, Nagano, JP;  
 Tatani Kazuya, Nagano, JP;  
 Katsuno Kenji, Nagano, JP;  
 Hiratochi Masahiro, Nagano, JP;  
 Tokutake Yoshiki, Nagano, JP;  
 Isaji Masayuki, Nagano, JP;
- (54) **Glukopyranosyloxybenzylbenzenové deriváty, léčivé směsi obsahující tyto látky a meziprodukty pro přípravu derivátů**  
 (22) 15.03.2001  
 (32) 17.03.2000  
 (31) 2000/77304  
 (33) JP  
 (86) PCT/JP01/02041  
 (87) WO 01/068660
- (57) Glukopyranosyloxybenzylbenzenové deriváty obecného vzorce I, kde R<sup>1</sup> představuje atom vodíku nebo hydroxy- (nižší alkylovou) skupinu; a R<sup>2</sup> představuje nižší alkylovou, nebo alkoxylovou nebo alkylthio skupinu, hydroxy- (nižší alkylovou, alkoxylovou, alkylthio) skupinu nebo jejich soli, které mají vynikající inhibiční aktivitu proti lidskému SGLT2 a jsou užitečné jako prostředky pro zabránění nebo léčbu cukrovky, obezity atd., a farmaceutické směsi, obsahující jejich meziprodukty.
- (74) Matějka Jan JUDr., Národní 32, Praha, 11000;

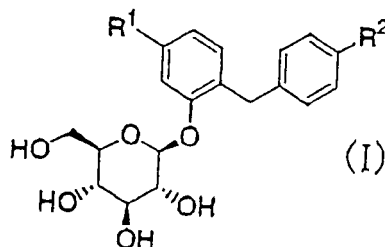

- 7 (51) **C 07 H 19/01, C 07 D 493/22, A 01 N 43/90**  
 (21) **2002-3565**  
 (71) SANKYO COMPANY LIMITED, Tokyo, JP;  
 (72) Saito Akio, Tokyo, JP;  
 Sugiyama Yoko, Tokyo, JP;  
 Toyama Toshimitsu, Tokyo, JP;  
 Nanba Toshihiko, Tokyo, JP;
- (54) **Deriváty 13-substituovaného milbemycinu, jejich příprava a jejich použití proti hmyzu a ostatním škůdcům**  
 (22) 26.04.2001  
 (32) 27.04.2000  
 (31) 2000/127209  
 (33) JP  
 (86) PCT/JP01/03656  
 (87) WO 01/083500
- (57) Sloučeniny obecného vzorce I a jejich soli, kde R<sup>1</sup> znamená methyl, ethyl, izopropyl nebo sek-butyl; R<sup>2</sup> znamená vodík nebo alkyl; R<sup>3</sup> znamená vodík, případně substituovaný alkanoyl, případně substituovaný alkenoyl, případně substituovaný alkyloyl, alkylsulfonyl nebo alkoxykarbonyl nebo R<sup>2</sup> a R<sup>3</sup> společně s atomem dusíku, ke kterému jsou vázány tvoří nasycenou, případně substituovanou 4- až 6-člennou heterocyklickou skupinu;



a část -a- tvoří společně s atomem uhlíku, ke kterému je vázána 3- až 6-člennou cykloalkylovou skupinou. Tyto sloučeniny mají protihlístivé akaricidní a insekticidní účinky.

- (74) PATENTSERVIS PRAHA a.s., Jivenská 1273, Praha 4, 14000;

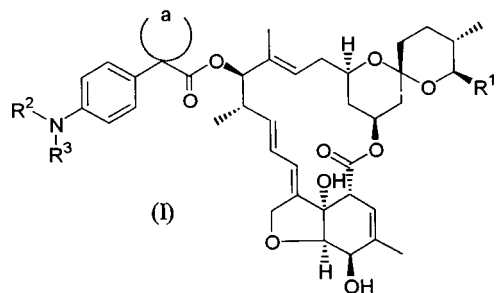

- 7 (51) C 07 H 19/052, C 07 H 19/056, A 61 K 31/7056, A 61 P 35/00, A 61 P 31/12, A 61 P 31/18, A 61 P 31/22, A 61 P 33/02, A 61 P 33/10, A 61 P 37/06

(21) 2002-3051

(71) RIBAPHARM INC., Costa Mesa, CA, US;

(72) Wang Guangyi, Carlsbad, CA, US;

Ramasamy Kanda, Costa Mesa, CA, US;

Ramasamy Kanda, Aliso Viejo, CA, US;

Lau Johnson, Costa Mesa, CA, US;

Lau Johnson, Newport Beach, CA, US;

(54) **Nukleosidový analog a jeho použití**

(22) 15.03.2001

(32) 15.03.2000, 16.06.2000

(31) 2000/189672, 2000/594410

(33) US, US

(86) PCT/US01/08713

(87) WO 01/068663

(57) Nukleosidový analog a formy jeho prolečiv obsahují cukernou část a část heterocyklické báze, přičemž zvláště výhodná cukerná část zahrnuje ribofuranosu a zvláště výhodná bázeická část zahrnuje diazolu a triazol. Předložené sloučeniny se mohou používat ve farmaceutických prostředcích, které se mohou použít pro léčení infekce, napadení parazity a novotvarů nebo autoimunitních onemocnění. Mezi další uvažovaná použití patří imunomodulace a zvláště modulace exprese cytokinu typu 1 a typu 2.

- (74) PATENTSERVIS PRAHA a.s., Jivenská 1, Praha 4, 14000;

- 7 (51) C 07 H 19/16, C 07 D 471/04, C 07 D 473/34, A 61 K 31/7076, A 61 K 31/437, A 61 K 31/522, A 61 P 9/10

(21) 2002-1020

(71) PFIZER PRODUCTS INC., Groton, CT, US;

(72) Masamune Hiroko, Noank, CT, US;

Deninno Michael Paul, Groton, CT, US;

Scott Robert William, Groton, CT, US;

(54) **Sloučeniny pro léčení ischemie**

(22) 22.09.2000

(32) 30.09.1999

(31) 1999/156828

(33) US

(86) PCT/IB00/01353

(87) WO 01/023399

(57) Sloučeniny obecného vzorce I, v němž X představuje oxy, methylen nebo thioskupinu a Y představuje CH nebo N a další sloučeniny jež působí jako agonisté receptoru adenosinu A<sub>3</sub>. Jsou popsány i farmaceutické kompozice, které takové inhibitory obsahují. agonisté A<sub>3</sub> jsou užitečné při snižování poškození tkáně, které je následkem ischemie nebo hypoxie tkáně.

- (74) Matějka Jan JUDr., Národní 32, Praha, 11000;

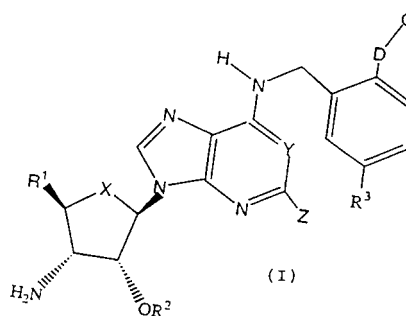

- 7 (51) C 07 H 19/167, A 61 K 31/708, A 61 P 37/04, A 61 P 29/00, A 61 P 11/00, A 61 P 15/10, A 61 P 9/12, A 61 P 25/08, A 61 P 19/02, A 61 P 1/04, A 61 P 17/02

(21) 2001-4397

(71) PFIZER INC., New York, NY, US;

(72) Mantell Simon John, Sandwich, GB;

Monaghan Sandra Marina, Sandwich, GB;

(54) **Deriváty purinu**

(22) 13.06.2000

(32) 15.06.1999

(31) 1999/9913932

(33) GB

(86) PCT/IB00/00789

(87) WO 00/077018

(57) Vynález se vztahuje na sloučeniny obecného vzorce I a jejich farmaceuticky přijatelné sole a solváty, na způsoby jejich přípravy, na meziproducty vhodné k přípravě uvedených sloučenin, na kompozice tyto sloučeniny obsahující a na použití uvedených sloučenin jako agonistů adenosinového A<sub>2a</sub>-receptoru.

- (74) Matějka Jan JUDr., Národní 32, Praha, 11000;

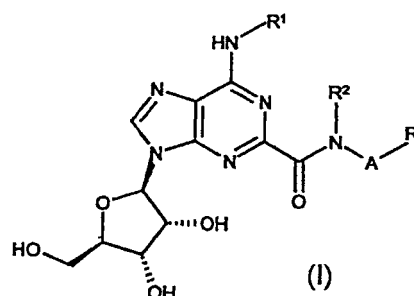

- 7 (51) C 07 H 19/167, A 61 K 31/7076, A 61 P 11/00, A 61 P 9/00, A 61 P 29/00

(21) 2002-1179

(71) PFIZER INC., New York, NY, US;

(72) Monaghan Sandra Marina, Sandwich, GB;

(54) **Purinové deriváty**

(22) 06.10.2000

(32) 14.10.1999

(31) 1999/9924361

(33) GB

(86) PCT/IB00/01446

(87) WO 01/027131

(57) Purinové deriváty obecného vzorce I a jejich farmaceuticky vhodné soli a solváty těchto sloučenin. Způsoby a meziproducty pro výrobu těchto sloučenin. Farmaceutické kompozice na bázi výše uvedených sloučenin a jejich použití jako agonistů receptoru adenosinu A<sub>2a</sub>.

- (74) Matějka Jan JUDr., Národní 32, Praha, 11000;

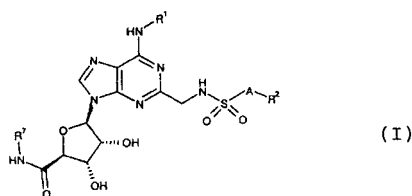

7 (51) C 07 J 3/00, A 61 K 31/56, A 61 P 29/00

(21) 2002-4203

(71) NOVARTIS AG, Basel, CH;

(72) Cuenoud Bernard, Horsham, GB;

Beattie David, Horsham, GB;

Keller Thomas Hugo, Horsham, GB;

Pilgrim Gaynor Elizabeth, Horsham, GB;

Sandham David Andrew, Horsham, GB;

Watson Simon James, Horsham, GB;

(54) **9alfa-Chlor-6alfa-fluor-17alfa-hydroxy-16-methyl-17beta-methoxykarbonyl-androst-1,4-dieny esterifikované v poloze 17alfa cyklickou acylovou skupinou**

(22) 26.06.2001

(32) 28.06.2000

(31) 2000/0015876

(33) GB

(86) PCT/EP01/07249

(87) WO 02/000679

(57) Sloučenina obecného vzorce I, ve kterém R znamená jednovalenční cyklickou organickou skupinu mající 3 až 15 atomů v kruhovém systému. Tato sloučenina je použitelná jako léčivo.

(74) Kubát Jan Ing., Přístavní 24, Praha 7, 17000;

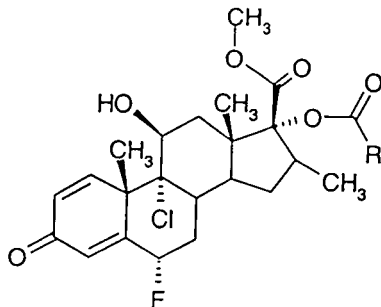

7 (51) C 07 J 5/00, C 07 J 31/00, C 07 J 3/00

(21) 2002-3472

(71) GLAXO GROUP LIMITED, Greenform, GB;

(72) Albinson Frederick David, Stevenage, GB;

Cote Steven John, Stevenage, GB;

Robinson John Malcolm, Stevenage, GB;

(54) **Způsob výroby meziprojektu**

(22) 20.07.2001

(32) 21.07.2000

(31) 2000/0017988

(33) GB

(86) PCT/GB01/03289

(87) WO 02/008243

(57) Způsob oxidace pro syntézu meziprojektu vzorce I vhodného pro výrobu protizánětlivých steroidů.

(74) Korejzová Zdeňka JUDr., Spálená 29, Praha 1, 11000;

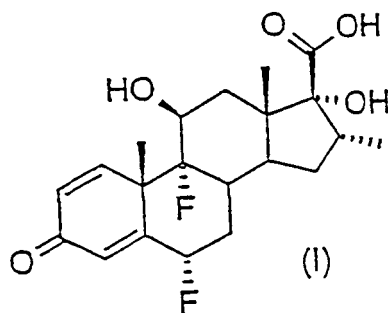

7 (51) C 07 J 41/00, C 07 J 9/00, C 07 J 13/00, C 07 J 51/00,

A 61 K 31/575, A 61 P 5/30, A 61 P 35/00

(21) 2002-3719

(71) RESEARCH INSTITUTE FOR MEDICINE AND CHEMISTRY INC., Cambridge, MA, US;

(72) Hesse Robert Henry, Winchester, MA, US;

Setty Sundara Katugam Srinivasasetty, Cambridge,

MA, US;

Pechet Maurice Murdoch, Cambridge, MA, US;

Gile Michael, Methuen, MA, US;

(54) **2-substituované pregnatrienové a cholatrienové deriváty**

(22) 11.05.2001

(32) 11.05.2000

(31) 2000/203462

(33) US

(86) PCT/GB01/02103

(87) WO 01/085755

(57) 2-Substituované pregnatrienové a cholatrienové deriváty obecného vzorce I, v němž jednotlivé obecné symboly mají specifický význam, jsou látky s výrazným antiproliferativním účinkem a je tedy možno je použít ve formě farmaceutického prostředku, který rovněž tvoří součást řešení k léčbě chorob, u nichž dochází k příliš velké nebo rychlé proliferaci buněk, například k léčbě nádorových onemocnění, novotvorby cév, lupénky a podobně. Součástí řešení tvoří také způsob výroby uvedených derivátů.

(74) Korejzová Zdeňka JUDr., Spálená 29, Praha 1, 11000;

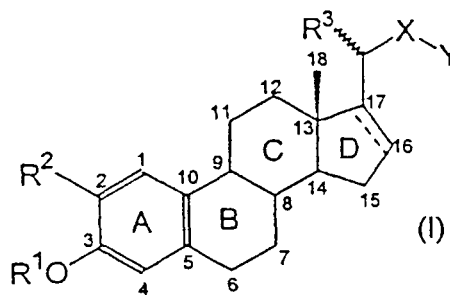

7 (51) C 07 J 53/00, A 61 K 31/565, A 61 P 5/30, A 61 P 5/36

(21) 2002-4014

(71) AKZO NOBEL N.V., Arnhem, NL;

(72) Loozen Hubert Jan Jozef, Uden, NL;

(54) **Steroidní derivát**

(22) 01.05.2001

(32) 06.06.2000

(31) 2000/00201986

(33) EP

(86) PCT/EP01/04868

(87) WO 02/000682

(57) Steroidní derivát obecného vzorce I, kde přerušovaná čára znamená případnou dvojnou vazbu, R<sub>6</sub> znamená H, =CH<sub>2</sub>, -CH<sub>3</sub> nebo .CH<sub>2</sub>-CH<sub>3</sub>, R<sub>7</sub> znamená H, C1-C4alkyl, C2-

C5alkenyl nebo -alkinyl, přičemž alkylové, alkenylové nebo alkinyllové skupiny jsou popřípadě substituovány 1 až 3 atomy halogenu,  $R_{11}$  znamená H, C1-C4alkyl, C2-C4alkenyl nebo -alkinyl nebo -alkyldenovou skupinu, přičemž alkylová, alkenylová, alkinyllová nebo alkyldenová skupina jsou popřípadě substituovány 1 až 3 atomy halogenu, které se nezávisle volí z atomu fluoru nebo chloru, E tvoří spolu s uhlíkovými atomy v poloze 14 a 17 steroidní struktury 4- až 7-členný kruh, který je v konfiguraci  $\alpha$  cis vzhledem ke steroidní struktuře, popřípadě obsahuje 1 nebo 2 endocyklické vazby, jakož i jeho prekurzory. Tyto látky mají lepší selektivnost pro receptor estrogenu  $\alpha$ , kombinovanou s vysokou účinností na těchto receptorech. Z tohoto důvodu je možno je použít ve formě farmaceutického prostředku, který rovněž tvoří součást řešení, k léčení různých poruch, například k léčení obtíží v období menopauzy a po ní pro antikoncepci.

(74) Korejzová Zdeňka JUDr., Spálená 29, Praha 1, 11000;

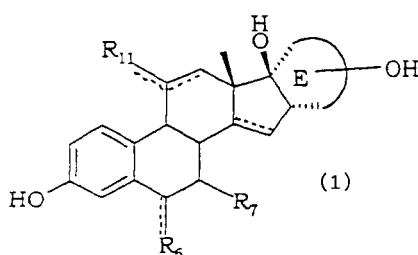

7 (51) **C 07 K 7/00, C 07 K 5/10, A 61 K 38/08, A 61 K 38/07, A 61 P 31/14**

(21) **2003-195**

(71) SCHERING CORPORATION, Kenilworth, NJ, US;  
CORVAS INTERNATIONAL, INC., San Diego, CA, US;

(72) Saksena Anil K., Upper Montclair, NJ, US;  
Girijavallbhan Viyyoor Moopil, Parsippany, NJ, US;  
Bogen Stephane L., Somerset, NJ, US;  
Lovey Raymond G., West Caldwell, NJ, US;  
Jao Edwin E., Warren, NJ, US;  
Bennett Frank, Piscataway, NJ, US;  
Mc Cormick Jinping L., Edison, NJ, US;  
Wang Haiyan, Cranbury, NJ, US;  
Pike Russell E., Stanhope, NJ, US;  
Liu Yi-Tsung, Morris Township, NJ, US;  
Chan Tin-Yau, Edison, NJ, US;  
Zhu Zhaoning, East Windsor, NJ, US;  
Arasappan Ashok, Bridgewater, NJ, US;  
Chen Kevin X., Iselin, NJ, US;  
Venkatraman Srikanth, Woodbridge, NJ, US;  
Parekh Tejal, Mountain View, CA, US;  
Pinto Patrick A., Morris Plains, NJ, US;  
Santhanam Bama, Bridgewater, NJ, US;  
Njoroge F. George, Warren, NJ, US;  
Ganguly Ashit K., Upper Mantclair, NJ, US;  
Vaccaro Henry A., South Plainfield, NJ, US;  
Kemp Scott Jeffrey, San Diego, CA, US;  
Levy Odile Esther, San Diego, CA, US;  
Lim-Wilby Marguerita, La Jolla, CA, US;  
Tamura Susan Y., San Diego, CA, US;

(54) **Peptidové inhibitory serinové proteázy NS3 a farmaceutický prostředek**

(22) 19.07.2001

(32) 21.07.2000

(31) 2000/220107

(33) US

(86) PCT/US01/22813

(87) WO 02/008187

(57) Nové peptidové sloučeniny s inhibičními účinky na proteázu viru HCV a způsoby přípravy těchto sloučenin. Dále se popisují farmaceutické prostředky s obsahem

vedených sloučenin a jejich použití při léčbě hepatitidy.

(74) Korejzová Zdeňka JUDr., Spálená 29, Praha 1, 11000;

7 (51) **C 07 K 7/02, C 07 K 1/06, C 07 K 5/02, C 07 K 5/08, A 61 K 38/08**

(21) **2003-165**

(71) ASTRAZENECA AB, Södertälje, SE;

(72) Taylor Nigel Phillip, Macclesfield, GB;

Leslie Kevin William, Macclesfield, GB;

Hogan Phillip John, Macclesfield, GB;

Montgomery Francis Joseph, Macclesfield, GB;

Bush Edward John, Macclesfield, GB;

Boardman Kay Alison, Macclesfield, GB;

Pulling Claire Ingrid, Macclesfield, GB;

Barker Alan Charles, Macclesfield, GB;

Senior Michael William, Södertälje, SE;

Harris Craig Steven, Reims Cedex, FR;

(54) **Způsob přípravy solí 5-fenylpentanoyl-(S)-alanyl-(S)-arginyl-(S)-alanyl-[(S)-2-[(R)-3-amino-2-oxopyrrolidin-1-yl]propionyl]--(S)-alanyl-(S)-arginyl-(S)-alanyl-4-aminofenylacetamidu**

(22) 18.07.2001

(32) 22.07.2000

(31) 2000/0017979

(33) GB

(86) PCT/GB01/03228

(87) WO 02/008247

(57) Způsob přípravy solí 5-fenylpentanoyl-(S)-alanyl-(S)-arginyl-(S)-alanyl-[(S)-2-[(R)-3-amino-2-oxopyrrolidin-1-yl]propionyl]--(S)-alanyl-(S)-arginyl-(S)-alanyl-4-aminofenylacetamidu vzorce I (SEQ ID č. 1), zahrnující deprotektaci sloučeniny vzorce II nebo její soli, kde Pg a R<sup>1</sup> mají specifické významy. Jsou také popsány použité intermediáty a způsob jejich výroby.

(74) Hakr Eduard Ing., Přístavní 24, Praha 7, 17000;

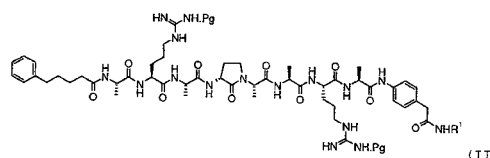
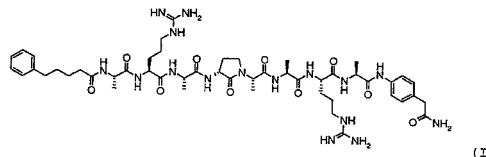

7 (51) **C 07 K 14/22, A 61 K 38/16, A 61 P 31/04, C 12 N 15/31**

(21) **2002-3642**

(71) MICROSCIENCE LIMITED, Wokingham, GB;

(72) Tang Christoph, London, GB;

(54) **Geny virulence, proteiny a jejich použití**

(22) 08.05.2001

(32) 08.05.2000

(31) 2000/0011108

(33) GB

(86) PCT/GB01/02003

(87) WO 01/085772

(57) Série genů z Neisseria meningitidis kódují produkty, které souvisejí s virulencí, identifikace těchto genů a výroba oslabených mikroorganismů z nich. Geny nebo jejich kódované produkty a jejich použití k výrobě očkovacích látek pro terapeutickou aplikaci.

(74) Matušková Martina Mgr., Mendlovo nám. 1a, Brno, 60300;

- 7 (51) **C 07 K 14/32, C 12 N 15/01, A 61 K 39/07**  
 (21) **2002-3662**  
 (71) PRESIDENT AND FELLOWS OF HARVARD COLLEGE, Cambridge, MA, US;  
 (72) Collier R. John, Wellesley, MA, US;  
 Sellman Bret R., Rochester, NY, US;  
 (54) **Sloučeniny a způsoby léčení a prevence bakteriální infekce**  
 (22) 04.05.2001  
 (32) 04.05.2000  
 (31) 2000/201800  
 (33) US  
 (86) PCT/US01/14372  
 (87) WO 01/082788  
 (57) Řešení poskytuje mutantní formy pór tvořících toxinů. Tyto mutantní toxiny lze použít do očkovacích látek pro prevenci bakteriální infekce. Navíc lze dominantně negativní mutanty podávat jako léky pro léčení bakteriální infekce.  
 (74) PATENTSERVIS PRAHA a.s., Jivenská 1, Praha 4, 14000;

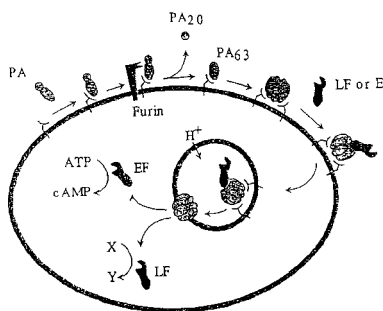

- 7 (51) **C 07 K 14/715, C 07 K 16/24, C 12 N 15/12, A 61 K 39/395, A 61 K 38/19, A 61 P 19/00, A 61 P 25/00, A 61 P 17/06, A 61 P 31/00, A 61 P 37/00**  
 (21) **2002-3698**  
 (71) SCHERING CORPORATION, Kenilworth, NJ, US;  
 (72) Chiraca Madaline, Palo Alto, CA, US;  
 Kastelein Robert A., Redwood City, CA, US;  
 Moore Kevin W., Palo Alto, CA, US;  
 Parham Christi L., San Francisco, CA, US;  
 (54) **Savčí receptorové proteiny, čidla a metody, které se jich týkají**  
 (22) 10.05.2001  
 (32) 10.05.2000  
 (31) 2000/203426  
 (33) US  
 (86) PCT/US01/15057  
 (87) WO 01/085790  
 (57) Popisují se nukleové kyseliny kódující savčí receptory, například receptory primátů, izolované receptorové proteiny a jejich fragmenty. Dále se popisují polyklonální a monoklonální protilátky a způsoby použití prostředků pro diagnostické a terapeutické použití.  
 (74) Korejzová Zdeňka JUDr., Spálená 29, Praha 1, 11000;
- 7 (51) **C 07 K 16/18, C 12 N 15/63, C 12 N 15/13, C 12 N 5/10, A 61 K 39/395, A 61 P 29/00, A 61 P 37/00**  
 (21) **2002-4256**  
 (71) NOVARTIS AG, Basel, CH;  
 (72) Hiestand Peter, Allschwil, CH;  
 Hofstetter Hans, Riehen, CH;  
 Payne Trevor Glyn, Berne, CH;  
 Urfer Roman, Basel, CH;  
 di Padova Franco E., Birsfelden, CH;  
 (54) **Protilátky k humánnímu MCP-1**  
 (22) 29.06.2001  
 (32) 30.06.2000  
 (31) 2000/0016138  
 (33) GB

- (86) PCT/EP01/07468  
 (87) WO 02/002640  
 (57) Řešení poskytuje molekulu vázající MCP-1, která obsahuje alespoň jednu variabilní doménu těžkého řetězce imunoglobulinu (V<sub>H</sub>), obsahující hypervariabilní úseky CDR1, CDR2 a CDR3, které mají sekvence definované řešením, pro použití při léčení onemocnění nebo poruch zprostředkovaných MCP-1 nebo eotaxinem.  
 (74) Kubát Jan Ing., Přístavní 24, Praha 7, 17000;
- 7 (51) **C 08 B 37/00, C 12 P 19/04, A 61 K 31/739**  
 (21) **2002-3469**  
 (71) PHARMA-ZENTRALE GMBH, Herdecke, DE;  
 (72) Proppert Hans, Hagen, DE;  
 Malinka Jürgen, Selm, DE;  
 Schulze Jürgen, Bergholz-Rehrbrücke, DE;  
 Sonnenborn Ulrich, Bochum, DE;  
 Zähringer Ulrich, Ahrensburg, DE;  
 (54) **Lipopolysacharidy**  
 (22) 20.03.2001  
 (32) 20.03.2000  
 (31) 2000/10013539  
 (33) DE  
 (86) PCT/EP01/03153  
 (87) WO 01/070756  
 (57) Lipopolysacharidy z E.coli DSM 6601, způsob jejich výroby a použití. Tento lipopolysacharid (LPS) se liší od doposud známých LPS z E.coli zvláště ve fosforylovaném cukerném zbytku jádra a v polymerizačním stupni O-řetězce. Lipoid A odpovídá strukturálně a biologicky typu obvyklému pro E.coli. Popsaný LPS je vhodný nejen pro identifikaci kmene coli, který jej nese, nýbrž mu také propůjčuje sníženou patogenitu při zachování svého imunomodulačního účinku.  
 (74) Korejzová Zdeňka JUDr., Spálená 29, Praha 1, 11000;
- 7 (51) **C 08 B 37/08, C 08 B 37/16, A 61 K 31/715, A 61 K 31/728**  
 (21) **2002-3029**  
 (71) FIDIA FARMACEUTICI S.P.A., Abano Terme, IT;  
 SLOVAK ACADEMY OF SCIENCES INSTITUTE OF EXPERIMENTAL PHARMACOLOGY, Bratislava, SK;  
 (72) Soltes Ladislav, Bratislava, SK;  
 Steiner Bohumil, Malacky, SK;  
 Machova Eva, Bratislava, SK;  
 Kogan Grigorij, Bratislava, SK;  
 Bystricky Slavomir, Bratislava, SK;  
 Mendichi Raniero, Tribiano, IT;  
 (54) **Klatrát a farmaceutický prostředek**  
 (22) 12.03.2001  
 (32) 10.03.2000  
 (31) 2000/358  
 (33) SK  
 (86) PCT/EP01/02722  
 (87) WO 01/066601  
 (57) Klatrát, tvořený derivátem kyseliny hyaluronové (a), derivátem kyseliny hyaluronové (b1), odlišným od (a) a schopným vytvářet klatrát s (a), a/nebo složkou (b2), neobsahující částici kyseliny hyaluronové, ale schopnou vytvářet s (a) klatrát a farmaceutické použití takového klatrátu.  
 (74) Korejzová Zdeňka JUDr., Spálená 29, Praha 1, 11000;
- 7 (51) **C 08 F 265/04, C 08 F 291/00, A 61 K 7/06, C 08 F 293/00, C 08 L 51/00, C 08 L 53/00**  
 (21) **2003-133**  
 (71) NOVEON IP HOLDINGS CORP., Cleveland, OH, US;  
 (72) Galleguillos Ramiro, Hudson, OH, US;  
 Smith David J., Amherst, OH, US;  
 Constantino Steven P., LaGrange, OH, US;  
 Hasman Daniel F. Jr., North Royalton, OH, US;

- (54) **Rozvětvené blokové kopolymery pro úpravu keratinových substrátů**
- (22) 22.06.2000  
(32) 15.06.2000  
(31) 2000/594321  
(33) US  
(86) PCT/US00/17161  
(87) WO 01/096429
- (57) blokové kopolymery pro kompozice na úpravu vlasů obsahují hydrofilní a hydrofobní bloky, které dovolují optimalizaci žádoucích vlastností kompozice pro úpravu vlasů, jako je natahování na vlas, prevence zplihnutí zkažení, zachování účesu při vysoké vlhkosti, trvalost, tvrdost, odolnost vůči opryskávání, rekonstrukce účesu, voluminizace a smytelnost z vlasu. Kopolymer obsahuje polyakrylátovou kostru hydrofobních bloků s postranními hydrofilními řetězci. Kopolymer je vhodný pro formulace řady přípravků pro osobní péči, domácnost, vlasovou péči, péči o pokožku a jiné formulace. Kopolymer je vhodný pro začlenění do vodně alkoholických kompozic pro úpravu vlasů s nízkým obsahem těkavých organických sloučenin (VOC), takže vyhovuje nařízením o VOC.
- (74) Jirotková Ivana Ing., Nad Štolou 12, Praha 7, 17000;
- 7 (51) **C 08 G 18/48, B 29 C 33/60, C 08 G 18/66, C 08 G 18/79**
- (21) **2003-94**  
(71) HUNTSMAN INTERNATIONAL LLC, Salt Lake City, UT, US;  
(72) Bleys Gerhard Jozef, Heverlee, BE; Huygens Eric, Heverlee, BE;
- (54) **Způsob přípravy elastomeru**
- (22) 21.06.2001  
(32) 14.07.2000  
(31) 2000/00115290  
(33) EP  
(86) PCT/EP01/07137  
(87) WO 02/006370
- (57) Způsob výroby elastomeru, majícího sypanou celkovou hmotnost vyšší než 150 kg/m<sup>3</sup> zahrnuje reakci polyisokyanátu a přípravku reaktivního vůči isokyanátu, případně v přítomnosti vody, přičemž reakce se provádí při isokyanátovém indexu 85 až 120, přičemž polyisokyanát obsahuje a) 80 až 100 % hmotn. difenylmethandiisokyanátu zahrnujícího alespoň 40 % hmotn. 4,4'-difenylmethandiisokyanátu a/nebo variantu zmíněného difenylmethandiisokyanátu, přičemž tato varianta je kapalná při 25 °C a má hodnotu NCO alespoň 20 % hmotn., a b) 0 až 20 % hmotn. dalšího polyisokyanátu a kde přípravek reaktivní vůči isokyanátu se skládá z a) 80 až 100 % hmotn. polyetherpolyolu majícího nominální funkcionalitu 2 až 8, průměrnou ekvivalentní hmotnost 750 až 50000, průměrnou molekulovou hmotnost 2000 až 12000, oxyethylenový obsah (EO) 60 až 90 % hmotn. a primární obsah hydroxylů 70 až 100 % spočteno na celkové množství primárních a sekundárních hydroxylových skupin v polyolu, b) prodlužovače řetězce reaktivního vůči isokyanátu, v takovém množství, že poměr tuhého bloku je menší než 0,50, a c) 0 až 20 % hmotn. jedné nebo více dalších sloučenin reaktivních vůči isokyanátu s výjimkou vody, přičemž množství polyolu a) a sloučeniny c) reaktivní vůči isokyanátu je spočteno na celkové množství tohoto polyolu a) a sloučeniny c).
- (74) Hakr Eduard Ing., Přístavní 24, Praha 7, 17000;
- 7 (51) **C 08 K 5/3415**
- (21) **2002-4132**  
(71) RHODIA CHIMIE, Boulogne-Billancourt Cedex, FR;  
(72) Prud'Homme Christian, Lyon, FR;
- (54) **Způsob stabilizace halogenovaných polymerů pomocí pyrolů nebo derivátů a kompozice, která je obsahuje**
- (22) 03.07.2001
- (32) 04.07.2000  
(31) 2000/0008682  
(33) FR  
(86) PCT/FR01/02126  
(87) WO 02/002685
- (57) Řešení se týká způsobu stabilizace halogenovaných polymerů za použití alespoň jedné sloučeniny zvolené z množiny zahrnující pyroly a deriváty, které v poloze alfa k dusíku nesou karboxylovou skupinu ve formě kyseliny nebo soli nebo případně substituovanou arylou skupinu. Řešení se rovněž týká stabilizační kompozice obsahující alespoň jeden pyrol nebo derivát a alespoň jednu přísadu zvolenou z množiny zahrnující aminouracyly, dihydroypyridiny a jejich směsi.
- (74) Hakr Eduard Ing., Přístavní 24, Praha 7, 17000;
- 7 (51) **C 09 C 1/48**
- (21) **2001-4440**  
(71) DEGUSSA AG, Düsseldorf, DE;  
(72) Otto Karin Dr., Fairlawn, OH, US; Zoch Heinz Dr., Maintal, DE; Kopietz Jan, Fröndenber, DE;
- (54) **Granulované saze**
- (22) 11.12.2001  
(32) 16.12.2000  
(31) 2000/10062942  
(33) DE  
(57) Jsou popsány granulované saze, které obsahují alespoň jedno granulační aditivum a alespoň jeden syntetický olej. Granulované saze se vyrábějí v granulovacím stroji a používají se jako plniva a/nebo pigmenty v gumárenských výrobcích a ve výrobcích z umělých hmot a jako pigmenty pro výrobu tiskařských barev.
- (74) Čermák Karel Dr., Národní třída 32, Praha 1, 11000;
- 7 (51) **C 09 D 5/02, C 09 D 7/12**
- (21) **2002-4179**  
(71) DEUTSCHE AMPHIBOLIN-WERKE VON ROBERT MURJAHN GMBH & CO. KG, Ober-Ramstadt, DE;  
(72) Befurt Uwe, Ober-Ramstadt, DE; Brenner Thomas, Mühlthal, DE; Platzeck Ulrich, Bensheim, DE;
- (54) **Disperzní nátěrové hmoty prosté konzervačních prostředků**
- (22) 20.06.2001  
(32) 21.06.2000  
(31) 2000/10030447  
(33) DE  
(86) PCT/EP01/06969  
(87) WO 02/000798
- (57) Disperzní nátěrové hmoty prosté konzervačních prostředků sestávající ze 4 až 15 hmotn. % polymerní disperze počítáno jako podíl tuhé látky, 10 až 15 hmotn. % pigmentu a/nebo plniva, jakož i maximálně 2 hmotn. % vodního skla jako přísady a do 100 hmotn. % doplněných podílů vody.
- (74) Jirotková Ivana Ing., Nad Štolou 12, Praha 7, 17000;
- 7 (51) **C 09 D 5/03, C 09 D 167/00, C 09 D 163/00**
- (21) **2002-2704**  
(71) INTERNATIONAL COATINGS LIMITED, London, GB;  
(72) Care Martyn Paul, Tynemouth, GB; Crapper Gareth Dale, Norht Shields, GB; Kittle Kevin Jeffrey, Co. Durham, GB;
- (54) **Prostředek pro výrobu povlaků z práškových plastů**
- (22) 08.02.2001  
(32) 08.02.2000  
(31) 2000/0002845  
(33) GB  
(86) PCT/GB01/00512

- (87) WO 01/059018
- (57) Prostředek pro výrobu povlaků z práškových plastů, který obsahuje směs prvního a druhého prostředku pro výrobu povlaků z práškových plastů, které jsou oddělené, s výhodou významně oddělené v triboelektrické referenční řadě, která je ukazatelem míry, do které mohou být prostředky rozlišitelné jeden od druhého v případě, že jsou elektricky nabitě. Směsný prostředek pro výrobu povlaků z práškových plastů je zvláště vhodný pro potahování předmětů, které obsahují prohloubené části. Uvádí se kvantitativní základ pro určení separace jednotlivých složek prostředků v triboelektrické referenční řadě, a uvádějí se výhodná minimální kritéria pro separaci.
- (74) Korejzová Zdeňka JUDr., Spálená 29, Praha 1, 11000;

7 (51) **C 09 D 5/03, C 09 D 5/46**

- (21) **2002-2705**
- (71) INTERNATIONAL COATINGS LIMITED, London, GB;
- (72) Care Martyn Paul, Tynemouth, GB;  
Tinnmouth Paul John, South Shields, GB;  
Park Kae-Kyn, Seoul City, KR;
- (54) **Práškový prostředek pro výrobu povlaku**
- (22) 08.02.2001
- (32) 08.02.2000
- (31) 2000/0002844
- (33) GB
- (86) PCT/GB01/00502
- (87) WO 01/059017
- (57) Prostředky pro výrobu povlaků z práškových plastů, které obsahují vosk ve formě dodatečně přimíchané složky, přičemž prostředek obsahující vosk a stejný prostředek neobsahující vosk jsou oddělené, s výhodou podstatně oddělené v triboelektrické referenční řadě ukazující míru, ve které mohou být prostředky pro výrobu povlaků z práškových plastů vzájemně rozlišitelné, jestliže jsou elektricky nabitě. Prostředek pro výrobu povlaků z práškových plastů s obsahem vosku jako dodatečně přimíchané složky je zvláště vhodný pro potahování předmětů s prohloubenými částmi. Uvádí se kvantitativní základ pro určení separace jednotlivých složek prostředků v triboelektrické referenční řadě, a uvádějí se výhodná minimální kritéria pro separaci.
- (74) Korejzová Zdeňka JUDr., Spálená 29, Praha 1, 11000;

7 (51) **C 09 D 11/10**

- (21) **2002-3914**
- (71) SICPA HOLDING S.A., Prilly, CH;
- (72) Vuarnoz Aline, Corserey, CH;  
Veya Patrick, Morges, CH;
- (54) **Kompozice vytvrditelná v důsledku působení UV záření**
- (22) 01.06.2001
- (32) 07.06.2000
- (31) 2000/00810493
- (33) EP
- (86) PCT/EP01/06267
- (87) WO 01/094483
- (57) Použití nátěrové směsi pro vytváření odškrabávací vrstvy na substrátu k dočasnému zakrytí informace. Nátěrová směs je odškrabatelná po jejím zesíťování ultrafialovým zářením. Směs sestává z filmtvorných složek s alespoň jednou první organickou molekulou mající alespoň jednu epoxidovou skupinu a alespoň jednou druhou organickou molekulou mající alespoň jednu nekleofilní skupinu zesíťovatelnou epoxidovou skupinou první organické molekuly ozářením elektromagnetickým zářením v ultrafialovém rozsahu elektromagnetického spektra. Hmotnostní poměr  $r$  součtu filmtvorných složek a látek nerozpustných ve směsi je v rozsahu mezi 0,35 až 0,85, s výhodou mezi 0,4 a 0,7, ještě výhodněji mezi 0,45 a 0,6. Bezpečnostní dokument směs obsahující a způsob dočasného zakrytí informace na dokumentu.
- (74) Matějka Jan JUDr., Národní 32, Praha, 11000;

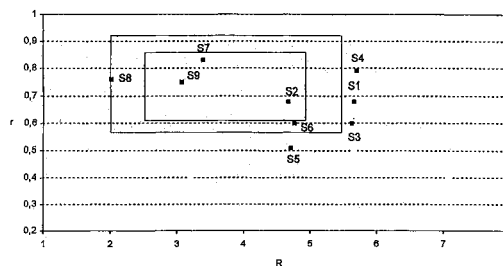

7 (51) **C 09 D 15/00, B 23 K 5/02**

- (21) **2002-4032**
- (71) CIBA SPECIALTY CHEMICALS HOLDING INC., Basel, CH;
- (72) Koller Stefan, Ramllinsburg, CH;  
Scheibli Peter, Binningen, CH;
- (54) **Způsob moření dřeva mořidly na bázi vody**
- (22) 03.05.2001
- (32) 11.05.2000
- (31) 2000/00810402
- (33) EP
- (86) PCT/EP01/04982
- (87) WO 01/085857
- (57) Popisuje se způsob moření dřeva, který zahrnuje ošetření nemořeného dřeva vodným přípravkem obsahujícím a) nejméně jedno barvivo a b) nejméně jeden stabilizátor barviva vzorce I nebo II, kde  $G_1$  a  $G_2$  jsou nezávisle na sobě  $C_{1-4}$ alkyl nebo společně tvoří pentamethylenovou skupinu,  $Z_1$  a  $Z_2$  jsou methylová skupina, nebo  $Z_1$  a  $Z_2$  tvoří můstkující člen, který je nesubstituovaný nebo substituovaný esterovou, etherovou, hydroxylovou, oxo, kyanohydrinovou, amido, amino, karboxylovou nebo urethanovou skupinou, E je oxylová nebo hydroxylová skupina a X je anorganický nebo organický anion a celkový počet kationtů h odpovídá celkovému počtu aniontů j; mořidla na dřevo obsahujícího barvivo a stabilizátor barviva vzorce I nebo II a použití tohoto mořidla na dřevo pro moření dřeva.
- (74) Kubát Jan Ing., Přístavní 24, Praha 7, 17000;

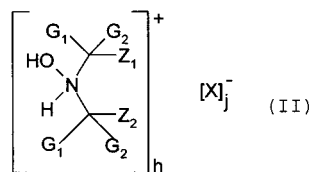
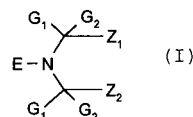

7 (51) **C 09 J 7/00, B 32 B 3/04, B 32 B 7/06**

- (21) **2002-4198**
- (71) SILU VERWALTUNG AG, Meggen, CH;
- (72) Sieber Reto, Sigigen, CH;  
Sieber Marco, Horw, CH;
- (54) **Montážní lepicí páska ke zlepšenému utěsňování spár a dispenser pro montážní lepicí pásku**
- (22) 18.06.2001
- (32) 27.06.2000
- (31) 2000/10031214
- (33) DE
- (86) PCT/EP01/06851
- (87) WO 02/000802

- (57) Samolepicí páska k uzavírání, utěšňování a zalepování spár, použitelná v konstrukci domů, s nosnou vrstvou (1) na horní straně pásky a s lepicí vrstvou (2), umístěnou na dolní straně pásky, která je opatřena odtahovatelnou krycí fólií (3), přičemž krycí fólie má alespoň jeden zářez (6), probíhající v podélném směru, a páska je v příčném směru podél zářezu (6) přehnuta sama na sebe tak, že alespoň část krycí fólie (3) je umístěna zvnějšku.
- (74) Čermák Karel Dr., Národní třída 32, Praha 1, 11000;

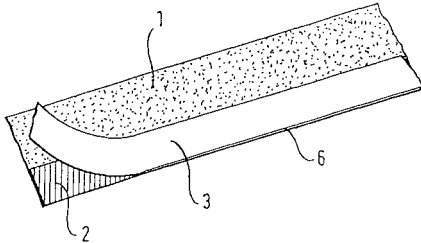

- 7 (51) **C 09 J 7/04, C 09 J 4/02**  
(21) **2002-2538**  
(71) SILU VERWALTUNG AG, Meggen, CH;  
(72) Sieber Reto, Sigigen, CH;  
Sieber Marco, Horw, CH;  
(54) **Samolepicí páska a její dávkovač**  
(22) 22.07.2002  
(32) 23.07.2001  
(31) 2001/30112166  
(33) DE  
(57) Samolepicí páska k uzavírání, utěšňování a zalepování spár ve výstavbě domů, s nosnou vrstvou na horní straně pásky a s lepicí vrstvou, uspořádanou na spodní straně pásky, opatřená snimatelnou krycí fólií, přičemž krycí fólie má v podélném směru alespoň jeden zářez a páska je v příčném směru podél tohoto zářezu přeložena na sebe tak, že alespoň část krycí fólie je uspořádána směrem ven, a přičemž páska je opatřena alespoň jedním bočním podélným úsekem, který je perforován.
- (74) Čermák Karel Dr., Národní třída 32, Praha 1, 11000;
- 7 (51) **C 09 J 161/06, C 09 J 161/22, C 08 K 5/06**  
(21) **2003-161**  
(71) LAMBIOTTE & CIE SA, Bruxelles, BE;  
(72) Lambiotte Georges, Bruxelles, BE;  
Pizzi Antonio, Epinal Dedex 9, FR;  
(54) **Aminoplastové nebo fenoplastové lepidlo se zlepšenou mechanickou pevností**  
(22) 22.06.2001  
(32) 17.07.2000  
(31) 2000/00115399  
(33) EP  
(86) PCT/IB01/01109  
(87) WO 02/006415  
(57) Aminopryskyřicové nebo fenolprykyřicové lepidlo se zlepšenou mechanickou pevností, které obsahuje alkoholacetal s obsahem jednoho až šesti atomů uhlíku v molekule a způsob zvýšení mechanické pevnosti tohoto aminopryskyřicového nebo fenolprykyřicového lepidla, při kterém se do kompozice lepidla přidá alkoholacetal obsahující jeden až šest atomů uhlíku v molekule.
- (74) Všečetka Miloš JUDr., Hálkova 2, Praha 2, 12000;
- 7 (51) **C 09 K 3/10**  
(21) **2002-2415**  
(71) SILU VERWALTUNG AG, Meggen, CH;  
(72) Sieber Reto, Sigigen, CH;  
Sieber Marco, Horw, CH;  
Vandeweerd Patrick, Hünenberg, CH;  
(54) **Jednosložková těsnící hmota na bázi disperze vinylového polymeru**  
(22) 10.01.2001  
(32) 12.01.2000

- (31) 2000/10000940  
(33) DE  
(86) PCT/EP01/00235  
(87) WO 01/051582  
(57) Jednosložková těsnící hmota na bázi disperze vinylových polymerů ve vodném médiu. Těsnící hmota je ve vlhkém stavu v podstatě prostá těkavých organických sloučenin, přičemž má viskozitu alespoň 50 Pa.s při 23 °C, a v suchém stavu je samolepicí. Vinylové polymery zahrnují polymer na bázi alespoň jednoho akrylátového a/nebo methakrylačního monomeru. Těsnící hmota je zvláště vhodná pro utěšňování a/nebo spojování materiálů, přičemž alespoň jedním z materiálů je polyolefinový materiál.
- (74) Čermák Karel Dr., Národní třída 32, Praha 1, 11000;

- 7 (51) **C 09 K 5/20, C 23 F 11/14, C 23 F 11/16**  
(21) **2003-105**  
(71) BASF AKTIENGESELLSCHAFT, Ludwigshafen, DE;  
(72) Wenderoth Bernd, Birkenau, DE;  
Schäker Karlheinz, Neustadt, DE;  
(54) **Konzentráty mrazuvzdorného prostředku a je obsahující chladiva k ochraně hořčíku a slitin hořčíku**  
(22) 13.07.2001  
(32) 24.07.2000  
(31) 2000/10036031  
(33) DE  
(86) PCT/EP01/08108  
(87) WO 02/008354  
(57) Koncentráty mrazuvzdorného prostředku na bázi alkylenglykolů nebo jejich derivátů nebo glycerinu obsahující 0,05 až 10 % hmotn., vztaženo na celkové množství koncentráty, jednoho nebo více amidů kyseliny karboxylové a/nebo amidů kyseliny sulfonové.
- (74) Kalenský Petr JUDr., Hálkova 2, Praha 2, 12000;
- 7 (51) **C 10 B 57/00**  
(21) **2001-1643**  
(71) TŘINECKÉ ŽELEZÁRNY A. S., Třinec, CZ;  
(72) Czudek Stanislav Ing. Ph. D., Dolní Lomná, CZ;  
Zboran Ivan Ing., Třinec, CZ;  
Cieslar Jindřich Ing., Vendryně, CZ;  
Škuta Zdeněk Ing., Hnojník, CZ;  
(54) **Způsob stanovení skladby uhelné vsázky při výrobě koksu**  
(22) 10.05.2001  
(57) Způsob stanovení skladby uhelné vsázky při výrobě koksu vzájemným mísením jejich jednotlivých komponent, tvořených různými druhy uhlí, prováděný na základě testování jednak vsázky a jednak těchto komponent, při němž se společně s testy uhelných vsázek v reálných provozních podmínkách simuluje proces karbonizace v laboratorních podmínkách, přičemž se laboratorně testují identické uhelné vsázky a stanovují se jakostní parametry CSR/CRI každého koksu ze vzniku databáze hodnot těchto jakostních parametrů koksů, vyrobených v odlišných podmínkách z identických vstupních materiálů, načež se na základě nalezeného statisticky významného predikačního modelu, definujícího vztah mezi těmito jakostními parametry koksů z provedených testů v laboratorních a provozních podmínkách provádí korekce laboratorně získaných jakostních parametrů na reálné provozní podmínky.
- (74) Belfin Vladimír Ing., P.O.BOX 117, Kladno, 27280;
- 7 (51) **C 10 J 3/34**  
(21) **2001-1066**  
(71) ATEKO A. S., Hradec Králové, CZ;  
(72) Najser Jan Ing., Hradec Králové, CZ;  
Stodola Josef Ing., Opočno, CZ;  
Ledecký Jiří Ing., Hradec Králové, CZ;  
(54) **Zařízení pro odstraňování nezplynělých zbytků paliva**

- (22) 23.03.2001  
 (57) Zařízení pro odstraňování nezplynělých zbytků paliva je umístěno do spodní části zplyňovacího reaktoru (1), ve které je umístěn rošt (2), spočívající na trubce (5). Pod rošt (2) je přiváděn vzduch přes hrdlo (7) přívodu vzduchu, otvor (6) v trubce (5) a trubkou (5), spočívající na přírubě (17) trubky. Na roštu (2) je umístěno posuvné hrablo (10) s tyčí (13) a proti posuvnému hrablu (10) je umístěn posuvný uzavírací dílec (12) rošťového prostoru, spojený s tyčí (14) uzavíracího dílce (12). Nezplynělé zbytky paliva (9) jsou posuvným hrablem (10) periodicky vyhrabávány do výstupní trubky (11) a ty zbytky nezplynělého paliva (9), které se dostanou pod posuvné hrablo (10) jsou při zpětném pohybu nahnuty do odváděcího hrdla (15), dole opatřeného zaslepovací přírubou (16), po jejímž sejmutí se odváděcí hrdlo (15) pročistí. Posuvné hrablo (10) má tvar roštu a tyčky tohoto hrabla (10) mají stejný průměr a mezi sebou stejné mezery jako tyčky roštu (2). Tím je umožněn při pohybu posuvného hrabla (10) přístup vzduchu do zplyňovacího prostoru(8).

(74) Brykner Jan, Resslova 741, Hradec Králové, 50002;

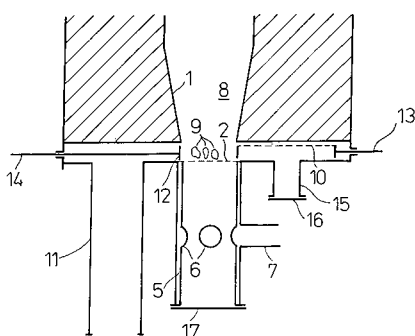

7 (51) **C 10 L 1/00, C 10 L 5/00, B 01 F 3/00, B 01 F 7/02**  
 (21) **2001-2950**

- (71) BOUŠKA Petr, Teplice, CZ;  
 DRVOTA Vladimír Ing., Kolín, CZ;  
 LOCHMANN Jan Ing., Třebestovice, CZ;  
 MALÍŘ Jiří, Chlumeč, CZ;  
 STRNAD Vladimír, Trmice, CZ;  
 NOVOTNÝ Pavel, Pardubice, CZ;  
 VONDROUŠ Vítězslav Ing., Holice v Čechách, CZ;  
 (72) Bouška Petr, Teplice, CZ;  
 Drvota Vladimír Ing., Kolín, CZ;  
 Lochmann Jan Ing., Třebestovice, CZ;  
 Malíř Jiří, Chlumeč, CZ;  
 Strnad Vladimír, Trmice, CZ;  
 Novotný Pavel, Pardubice, CZ;  
 Vondrouš Vítězslav Ing., Holice v Čechách, CZ;

(54) **Palivo ze spalitelných odpadních látek a pevných produktů fluidního zplyňování uhlí a zařízení pro výrobu tohoto paliva**

(22) 14.08.2001

- (57) Palivo ze spalitelných odpadních látek a pevných produktů fluidního zplyňování uhlí obsahuje 10 až 90 % hmotn. spalitelných tekutých, pastovitých až pevných odpadních látek a 90 až 10 % hmotn. prachu, zachyceného na horkém filtru zařízení pro fluidní zplyňování uhlí, jako sorbentu, a popřípadě obsahuje až 25 % hmotn. vápenných přísad, vztaheno na celkovou hmotnost paliva. Zařízení pro výrobu tohoto paliva obsahuje příjmový dopravník (4) odpadních látek, napojených na bubnový rotorový míchač (9), do kterého je vyústěno dopravního ústrojí pro dodávání prachu. Příjmový dopravník (4) je propojen dopravním ústrojím s prvním vstupem (8) bubnového rotorového míchače (9) obsahujícího míchačí ústrojí (10) s vodorovnou osou, přičemž na protilehlé straně bubnového rotorového míchače (9) je vytvořen druhý vstup (12), napojený na první zásobník (13) uhelného prachu z horkého filtru a bubnový rotorový míchač (9) je opatřen

- první výpustí (16) pro vypouštění směsného paliva.  
 (74) Hakr Eduard Ing., Přístavní 24, Praha 7, 17000;

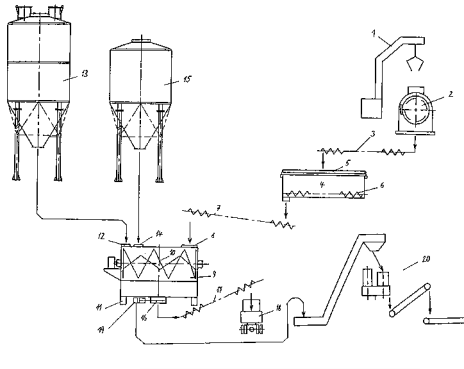

7 (51) **C 10 L 1/18, C 10 L 1/06**

(21) **2002-2869**

- (71) HULL Angelica, Lidingö, SE;  
 (72) Hull Angelica, Lidingö, SE;  
 Golubkov Igor, Lidingö, SE;  
 (54) **Způsob snižování tlaku páry v motorovém palivu na bázi uhlovdíku, palivová kompozice a směs pro použití ve způsobu**

(22) 24.01.2001

(32) 24.01.2000

(31) 2000SE/0000139

(33) WO

(86) PCT/SE01/00040

(87) WO 01/053437

- (57) Způsob snižování tlaku par směsi motorového palivo pro běžné spalovací motory se zapalováním jiskrou, založeného na C<sub>3</sub> až C<sub>12</sub> uhlovdících, obsahujícího od 0,1 do 20 % objemových ethanolu, ve kterém navíc k ethanolové složce (b) a C<sub>3</sub> až C<sub>12</sub> uhlovdíkové složce (a) je v palivové směsi použito kyslík obsahující aditivum (c), vybrané z nejméně jednoho z následujících typů sloučenin: alkoholu jiného než ethanol, ketonu, etheru, esteru, hydroxyketonu, ketonesteru a heterocyklické sloučeniny obsahující kyslík, v množství nejméně 0,05 % objemového z celkového objemu paliva. Směs ethanolové složky (b) a kyslík obsahujícího aditiva (c) použitelná při způsobu podle tohoto vynálezu.

(74) Zelený Pavel JUDr., Hálkova 2, Praha 2, 12000;

#### Křivky tlaku par při 37,8 °C

- Aditivum 1 + A98 + plynový kondenzát
- Aditivum 2 + A95 zimní
- Aditivum 3 + A95 letní
- Aditivum 4 + A92 USA
- Aditivum 5 + A92 reformovaný

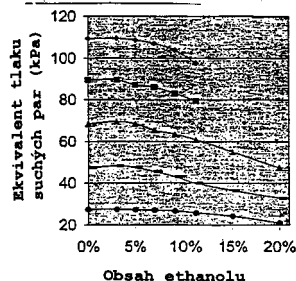

7 (51) **C 11 B 7/00, A 23 D 7/00, A 23 D 9/00**

(21) **2002-4096**

- (71) UNILEVER N.V., Rotterdam, NL;  
 (72) Bons Johannes Robert, Vlaardingen, NL;  
 Flöter Eckhard, Vlaardingen, NL;  
 Stellema Cornelis Sjouke, Vlaardingen, NL;

(54) **Způsob výroby triglyceridového tuku**

(22) 22.05.2001

(32) 15.06.2000



- (31) 2000/00202068  
 (33) EP  
 (86) PCT/EP01/05867  
 (87) WO 01/096507  
 (57) Způsob triglyceridového tuku, obsahujícího stearinový podíl slunečnicového oleje s vysokým obsahem kyseliny stearové a kyseliny olejové a margarínové tukové fáze, obsahující uvedeny stearin ve směsi s tekutým rostlinným olejem v hmotnostním poměru 20:80 až 80:20.  
 (74) Korejzová Zdeňka JUDr., Spálená 29, Praha 1, 11000;
- 7 (51) **C 11 D 3/00**  
 (21) **2002-4049**  
 (71) THE PROCTER & GAMBLE COMPANY, Cincinnati, OH, US;  
 (72) Rohrbaugh Robert Henry, Hamilton, OH, US; McDonald Michael Ray, Middletown, OH, US; Carter John D., Mason, OH, US; Gosselink Eugene Paul, Cincinnati, OH, US; Ghosh Chanchal Kumar, West Chester, OH, US; Jordan Glenn Thomas IV., Indian Springs, OH, US; O'Connor Helen Frances, Loveland, OH, US; Liddle Heather Anne, Cincinnati, OH, US; Evers Marc Francois, Strombeek-Bever, BE;  
 (54) **Prostředky pro povrchovou úpravu pevných povrchů**  
 (22) 14.06.2001  
 (32) 14.06.2000, 30.01.2001, 06.04.2001  
 (31) 2000US/0016349, 2001/265059, 2001/828014  
 (33) WO, US, US  
 (86) PCT/US01/19058  
 (87) WO 01/096511  
 (57) Materiály pro potahování, prostředky pro povrchovou úpravu, způsoby a průmyslové výrobky obsahující nanočásticový systém nebo používající nanočásticový systém, aby užitečně modifikovaly všechny typy neživých pevných povrchů. V některých provedeních umožní rozptýlení nanočástic ve vhodném nosiči tvorbu prostředku pro povrchovou úpravu, dále umožní způsoby a výrobu průmyslových výrobků, které víceúčelově a užitečně modifikují pevné povrchy. Tyto povrchové modifikace vedou k dlouhodobým nebo téměř stálým víceúčelovým užitkům zahrnujícím alespoň jednu z následujících zlepšených povrchových vlastností jako je smáčení, tvoření filmu, rychlé zasychání, rovnoměrné zasychání, odstraňování nečistot, samočištění, netvoření skvrn, neukládání nečistot, čistší vzhled, prohloubený lesk, prohloubená barva, oprava menších povrchových defektů, hladkost, nemlžení, modifikace povrchového tření, uvolňování aktivních složek a transparentnost, a to ve srovnání s pevnými povrchy nemodifikovanými těmito nanočásticovými systémy. Ke zvýšení trvanlivosti potahu lze v některých provedeních použít aktivní zakonzervování prostředku pro povrchovou úpravu na pevném povrchu, v to zahrnující, ale nelimitující na sálavé zahřívání vzduchu obklopujícího pevný povrch potažený prostředkem pro povrchovou úpravu.  
 (74) PATENTSERVIS PRAHA a.s., Jivenská 1, Praha 4, 14000;

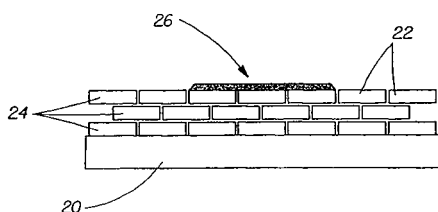

- 7 (51) **C 11 D 3/50, D 06 L 1/04, D 06 M 13/00, D 06 M 23/06**  
 (21) **2002-3983**  
 (71) THE PROCTER & GAMBLE COMPANY, Cincinnati, OH, US;  
 (72) Severns John Cort, West Chester, OH, US; Trinh Toan, Maineville, OH, US; Fox Robert Piller, Hamilton, OH, US;  
 (54) **Prostředky pro ošetřování tkanin a systémy dodávající příjemnou vůni tkaninám čistěním lipofilními kapalinami**  
 (22) 05.06.2001  
 (32) 05.06.2000, 05.06.2000, 05.06.2000, 05.06.2000, 09.11.2000, 04.05.2001, 04.05.2001, 04.05.2001, 04.05.2001  
 (31) 2000/209468, 2000/209250, 2000/209443, 2000/209444, 2000/247135, 2001/849893, 2001/849843, 2001/849842, 2001/849839, 2001/849844  
 (33) US, US, US, US, US, US, US, US, US, US  
 (86) PCT/US01/18318  
 (87) WO 01/094521  
 (57) Řešení se týká přípravků pro ošetřování tkanin obsahujících vonnou látku, způsobů použití těchto přípravků a systémů pro použití těchto přípravků při čištění tkanin lipofilními kapalinami.  
 (74) PATENTSERVIS PRAHA a.s., Jivenská 1, Praha 4, 14000;
- 7 (51) **C 11 D 17/00, C 11 D 17/04, E 03 D 9/02, C 11 D 1/94, C 11 D 1/37, C 11 D 10/04**  
 (21) **2002-3836**  
 (71) DEOFLOR S.P.A., Confienza, IT;  
 (72) Gazzaniga Giancarlo, Salice Terme, IT; Perazzo Livia, Villanova Monferrato, IT; Guenzi Gian Luca, Robbio Lomellina, IT;  
 (54) **Zařízení pro čištění WC mís a způsob jeho výroby**  
 (22) 17.05.2001  
 (32) 19.05.2000  
 (31) 2000/00830362  
 (33) EP  
 (86) PCT/IT01/00245  
 (87) WO 01/088078  
 (57) Zařízení pro čištění WC mís zahrnuje transparentní, tuhou tyčinku (10) a nosný prvek (12), mající spodní část (14) pro nesení tyčinky (10) a horní výstupek (16) pro záběr s hranou mísy pro umožnění zavěšení nosného prvku (12). Tyčinka (10) je tvořena směsí, jenž obsahuje dibenzylidensorbit, polární rozpouštědlo a povrchově aktivní činidlo. Dalším řešením je způsob výroby tohoto zařízení.  
 (74) Korejzová Zdeňka JUDr., Spálená 29, Praha 1, 11000;

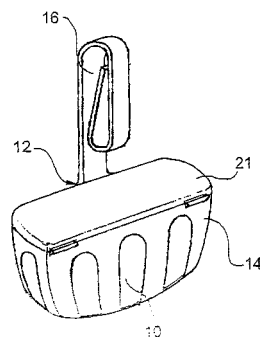

- 7 (51) **C 12 M 1/06, C 12 M 1/107, C 05 F 17/02**  
 (21) **2002-4018**  
 (71) BIOSAL ANLAGENBAU GMBH, Bad Lausick, DE;  
 (72) Sattler Joerg, Bad Lausick, DE; Sattler Dieter, Bad Lausick, DE;

- (54) **Bioreaktor pro mikrobiální konverzi kusových a/nebo pastových látek**  
 (22) 22.06.2001  
 (32) 23.06.2000  
 (31) 2000/10029668  
 (33) DE  
 (86) PCT/EP01/07102  
 (87) WO 01/098452  
 (57) U bioreaktoru (1) na mikrobiální konverzi kusových a/nebo pastových látek (2) s vůči okolí tepelně izolovanou reakční komorou (3), která obsahuje minimálně jednu reaktorovou vanu (4) s průřezem v podstatě ve tvaru U, v této nebo v každé reaktorové vaně (4) koaxiálně k jejímu podélnému směru uspořádaný, v polokruhově obloukovité oblasti průřezu ve tvaru U se otáčející segmentový šnekový dopravník (5), plyn a/nebo kapaliny vodící zařízení (6) jakož minimálně jedno zaváděcí a jedno vyváděcí zařízení (30, 40) konverzovaných látek, je alespoň část plyn nebo kapalinu přivádějících zařízení (6) uspořádaná v polokruhově obloukové oblasti reaktorové vany (4) pod osou (7) segmentového šnekového dopravníku (5).  
 (74) PATENTSERVIS PRAHA a.s., Jivenská 1, Praha 4, 14000;

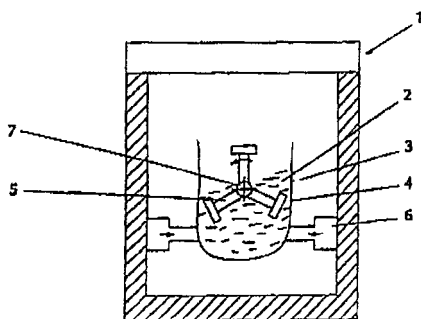

- 7 (51) **C 12 N 15/10, C 12 N 15/11, C 12 N 15/63, C 12 Q 1/68, A 61 K 48/00**  
 (21) **2002-3865**  
 (71) GENCELL S. A., Vitry sur Siene, FR;  
 (72) Crouzet Joel, Sceaux, FR;  
 Scherman Daniel, Paris, FR;  
 Wils Pierre, Oakland, CA, US;  
 Blanche Francis, Paris, FR;  
 Cameron Beatrice, Paris, FR;  
 (54) **Způsob purifikace dvojřetězcové DNA užitím imobilizovaného oligonukleotidu**  
 (22) 25.05.2001  
 (32) 26.05.2000  
 (31) 2000/580923  
 (33) US  
 (86) PCT/US01/17122  
 (87) WO 01/092511  
 (57) Vynález se týká nového způsobu purifikace dvojřetězcové DNA. Způsob je založen na tom, že roztok obsahující požadovanou DNA ve směsi s dalšími složkami prochází přes nosič, na který je kovalentně navázaný oligonukleotid schopný hybridizovat se specifickou sekvencí přítomnou v DNA a vytvářet s ní trojstroubovicovou strukturu.  
 (74) Hakr Eduard Ing., Přístavní 24, Praha 7, 17000;
- 7 (51) **C 12 N 15/31, C 07 K 14/29, C 12 N 9/52, C 12 N 9/02, A 61 K 39/00**  
 (21) **2002-601**  
 (71) CORNELL RESEARCH FOUNDATION, INC., Ithaca, NY, US;  
 (72) Chang Yung-fu, Ithaca, NY, US;  
 (54) **Erlichia canis geny a vakcíny**  
 (22) 20.07.2000  
 (32) 21.07.1999, 20.07.2000  
 (31) 1999/358322, 2000US/0019763

- (33) US, WO  
 (86) PCT/US00/19763  
 (87) WO 01/007625  
 (57) V řešení se poskytuje sekvence 5300 nukleotidů z genomu E.canis. Tento klonovaný fragment kóduje čtyři proteiny, a to Pro A, Pro B, ORF a homolog cytochrom oxidázy, stejně jako homolog parciální lipoprotein signální peptidázy (na karboxylovém konci). Antigenní vlastnosti těchto proteinů je opravňují aby byly používány k vytvoření vakcíny. Provedení tohoto řešení zahrnuje vytvoření DNA vakcíny, rekombinantní vakcíny, a T-buněčné epitopové vakcíny.  
 (74) Halaxová Zdeňka RNDr, Univerzitní 7, Olomouc, 77200;  
 Část popisu přihlášky se sekvenčním protokolem je zveřejněna odděleně v počítačově čitelné formě

7 (51) **C 12 N 15/31, C 07 K 14/245, C 12 N 5/10, A 61 K 39/108**

- (21) **2002-3795**  
 (71) UNIVERSITY OF MARYLAND, BALTIMORE, Baltimore, MD, US;  
 (72) Altbaum Zeev, Roman Aviv, IL;  
 Levine Myron M., Columbia, MD, US;  
 Barry Eileen M., Elkridge, MD, US;  
 (54) **Izolace a charakterizace csa operonu (ETEC-CS24 PILI) a způsob jeho použití**  
 (22) 20.04.2001  
 (32) 20.04.2000  
 (31) 2000/198686  
 (33) US  
 (86) PCT/US01/12914  
 (87) WO 01/081582  
 (57) Prostředky obsahující produkty csa operonu, izolovanou nukleovou kyselinu kódující csa operon nebo jeho funkční fragmenty, čištěné polypeptidové produkty csa operonu nebo jeho funkčních fragmentů, způsoby vyvolání imunitní reakce na tyto produkty a způsoby výroby produktů csa operonu.  
 (74) PATENTSERVIS PRAHA a.s., Jivenská 1, Praha 4, 14000;

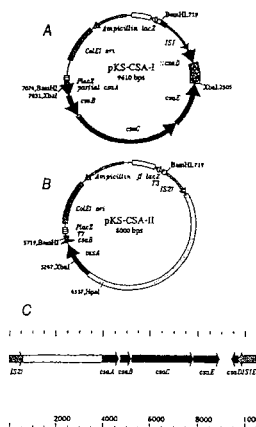

- 7 (51) **C 12 N 15/60, C 12 N 9/88**  
 (21) **2002-2366**  
 (71) SAPPORO BREWERIES LIMITED, Tokyo, JP;  
 (72) Okada Yukio, Gunma, JP;  
 Ito Kazutoshi, Gunma, JP;  
 (54) **Proteiny farnesylpyrofosfátsyntázy, nukleové kyseliny a jejich promotorové úseky**  
 (22) 05.10.2001  
 (32) 06.10.2000  
 (31) 2000/308054  
 (33) JP  
 (86) PCT/JP01/08816

- (87) WO 02/031164
- (57) Promotorový úsek genu farnesylypyrofosfátsyntázy, který exprimován v lupulinových žlázkách tkáňově specifickým způsobem, byl nalezen v genomové DNA chmelu kódující farnesylypyrofosfátsyntázu, a byla stanovena nukleotidová sekvence genomové DNA a cDNA chmelové farnesylypyrofosfátsyntázy. Řešení tudíž umožňuje odhalovat geny zúčastněné v biosyntéze sekundárních metabolitů chmelu, a také nukleotidové sekvence genových promotorů, které působí v lupulinových žlázkách tkáňově specifickým způsobem. To dále umožní transformaci chmelu metodami genových manipulací a také in vitro syntézu sekundárních metabolitů chmelu.
- (74) Všeček Miloš JUDr., Hálkova 2, Praha 2, 12000;

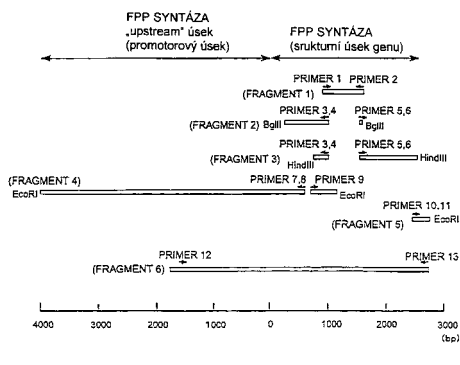

7 (51) C 12 N 15/82, C 12 N 15/79

- (21) 2003-64
- (71) UNICROP LTD, Helsinki, FI;
- (72) Kuvshinov Viktor, Vantaa, FI;  
Koivu Kimmo, Helsinki, FI;  
Kanerva Anne, Helsinki, FI;  
Pehu Eija, Washington, DC, US;
- (54) **Molekulární kontrola segregace transgenů a jejich úniku systémem obnovitelného blokování funkce (RBF)**
- (22) 16.07.2001
- (32) 14.07.2000
- (31) 2000/617543
- (33) US
- (86) PCT/FI01/00670
- (87) WO 02/006498
- (57) Řešení se týká způsobu a komplexu DNA konstruktů pro poskytnutí zvýšené hladiny kontroly segregace transgenů v pohlavně se rozmnožujících mnohobuněčných organismech (SRMO), které jsou náchylné ke křížení se svými divokými typy s jejich pěstovanými příbuznými. tento způsob a konstrukty dovolují farmářovi bez rizika znovu použít transgenní sklizeň. Systém RBF zahrnuje kromě jednoho nebo více zájmových transgenů (TGI), kódujících požadované genové produkty, jeden nebo více blokujících konstruktů (BC) a jeden nebo více uživatelem kontrolovaných prostředků pro obnovení blokování funkcí. BC má schopnost blokovat nejméně jednu funkci, nezbytnou pro přežití a/nebo reprodukci SRMO. S výhodou se používá více než jednoho BC po obou stranách TGI. BC mohou být umístěny v těsné blízkosti TGI, výhodně v intronu nebo po obou stranách TGI. Blokovaná funkce je obnovitelná uživatelem kontrolovanými zásahy, s výhodou použitými za stanovených podmínek. Zásah je spojen s jedním nebo více obnovujícími konstrukty (RC), jsou popsány různé typy RBF systémů. Výhodnými provedeními jsou dvojnásobné a trojnásobné segregující RGF systémy a BC, vložené do intronu.
- (74) Jirotková Ivana Ing., Nad Štolou 12, Praha 7, 17000;

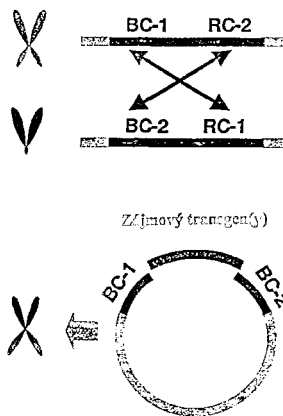

7 (51) C 12 P 7/42 // (C 12 P 7/42, C 12 R 1:645), (C 12 P 7/42, C 12 R 1:785)

- (21) 2003-192
- (71) VIATRIS GMBH & CO. KG, Frankfurt am Main, DE;
- (72) Olbrich Matthias, Reichenberg, DE;  
Gewald Rainer, Dresden, DE;
- (54) **Způsob enantioselektivní redukce alkylesterů kyseliny 8-chlor-6-oxo-oktanové**
- (22) 20.07.2001
- (32) 27.07.2000, 11.11.2000
- (31) 2000/10036515, 2000/10056025
- (33) DE, DE
- (86) PCT/EP01/08421
- (87) WO 02/010422
- (57) Je popsán způsob výroby alkylesterů kyseliny (R)-případně (S)-8-chlorid-6-oxo-oktanového obecného vzorce (R)-II nebo (S)-II, kde R představuje C<sub>1-4</sub>alkyl, z alkylesteru kyseliny 8-chlor-6-oxo-oktanové vzorce I, kde R má stejný význam jako nahoře. Výroba požadovaných enantiomerů probíhá biokatalyticky při enantioselektivní redukci, přičemž se volitelně využívají kmeny *Mucor racemosus* pro (S)-II-sloučeniny a *Geotrichum candidum* pro (R)-II-sloučeniny. Získané sloučeniny mohou být známým způsobem stereospecificky přeměněny na kyselinu (R)- $\alpha$ -lipovou.
- (74) Jirotková Ivana Ing., Nad Štolou 12, Praha 7, 17000;

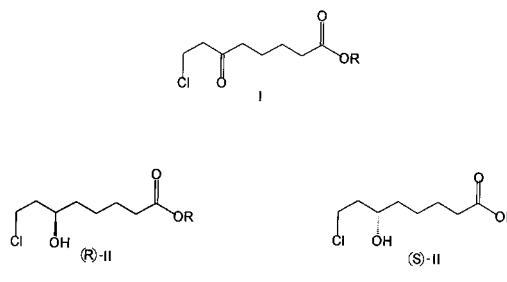

7 (51) C 12 P 17/00

- (21) 2002-3356
- (71) SMITHKLINE BEECHAM PLC, Brentford, GB;
- (72) Fulston Mark, Worthing, GB;  
Stefanska Anna, Harlow, GB;  
Thirkettle Jan, Worthing, GB;
- (54) **Způsob přípravy ansamitocinu**
- (22) 11.04.2001
- (32) 12.04.2000
- (31) 2000/196361
- (33) US
- (86) PCT/GB01/01661
- (87) WO 01/077360
- (57) Jsou popsány zlepšené způsoby čištění ansamitocinů, které zahrnují extrakci ansamitocinů aromatickým uhlovodíkovým rozpouštědlem, odpaření extrahovaných

- ansamitocinů a vyčištění ansamitocinů krystalizací.  
(74) Zelený Pavel JUDr., Hálkova 2, Praha 2, 12000;
- 7 (51) **C 12 P 17/18**  
(21) **2002-3429**  
(71) BIOTIKA A. S., Slovenská Lupča, SK;  
(72) Jakubčová Mária Ing., Banská Bystrica, SK;  
Lucina Dušan Ing., Banská Bystrica, SK;  
Bošanský Miloš Ing., Banská Bystrica, SK;  
Borošová Gabriela Ing., Banská Bystrica, SK;  
Ivanič Pavol, Podkonice, SK;  
(54) **Způsob izolace salinomycinu z vyfermentované půdy**  
(22) 03.05.2001  
(32) 04.05.2000  
(31) 2000/0664  
(33) SK  
(86) PCT/SK01/00015  
(87) WO 01/083801  
(57) Způsob izolace salinomycinu z fermentované půdy spočívající v tom, že se vyfermentovaná půda salinomycinu upraví do kyselé oblasti pH. K upravené vyfermentované půdě se přidá inertní filtrační prostředek z výhodou křemelina, zeolity, dřevitá moučka, nebo jejich směs v množství 5 až 20 % na objem vyfermentované půdy. Takto oddělená biomasa se podrobí procesu franulace a vysuší se ve fluidní sušárně a získaný produkt se mele a upravuje přesítím.  
(74) Kendereški Dušan Ing., Lidická 51, Brno, 60200;
- 7 (51) **C 12 Q 1/00, G 01 N 33/543**  
(21) **2002-2946**  
(71) LIFESCAN, INC., Milpitas, CA, US;  
(72) Yu Yeung Siu, Pleasanton, CA, US;  
Shah Mahesh, Santa Clara, CA, US;  
(54) **Elektrochemický testovací proužek pro použití při stanovení analytu**  
(22) 25.01.2001  
(32) 02.02.2000  
(31) 2000/497269  
(33) US  
(86) PCT/US01/02510  
(87) WO 01/057238  
(57) Popisují se elektrochemické testovací proužky a způsoby pro detekci analytu ve fyziologickém vzorku. Testovací proužky mají reakční plochu definovanou kovovými elektrodami separovanými tenkou oddělovací vrstvou. Kovový povrch alespoň jedné z elektrod je modifikován homogenní povrchovou modifikační vrstvou vyrobenou z lineárních molekul mající první sulfhydrylovou koncovou skupinu a druhou sulfonátovou koncovou skupinu separované alkylem s krátkým řetězcem, kde v některých provedeních je výhodnou skupinou kyselina 2-merkaptioethansulfonová nebo její sůl. Elektrochemické testovací proužky jsou použitelné pro detekci různých analytů, zejména jsou vhodné pro detekci glukosy.  
(74) Čermák Karel Dr., Národní třída 32, Praha 1, 11000;
- 7 (51) **C 12 Q 1/54, G 01 N 33/52**  
(21) **2002-2945**  
(71) LIFESCAN, INC., Milpitas, CA, US;  
(72) Yani Adva, Milpitas, CA, US;  
Huang Paing C., San Francisco, CA, US;  
(54) **Testovací proužek obsahující činidlo pro stanovení analytu**  
(22) 25.01.2001  
(32) 02.02.2000  
(31) 2000/497631  
(33) US  
(86) PCT/US01/02547  
(87) WO 01/057239  
(57) Popisují se testovací proužky obsahující činidlo pro stanovení koncentrace analytu, například glukosy, ve fyziologickém vzorku. Testovací proužky obsahující činidlo obsahují jeden nebo více prvků signalizačního systému oxidujícího analyt a alespoň jedno hemolyzační činidlo. Testovací proužky obsahující činidlo a způsoby jsou zejména vhodné pro detekci koncentrace glukosy v krvi. Rovněž se popisují lity, které obsahují tyto testovací proužky.  
(74) Čermák Karel Dr., Národní třída 32, Praha 1, 11000;
- 7 (51) **C 12 Q 1/68**  
(21) **2002-3749**  
(71) NAXCOR, Menlo Park, CA, US;  
(72) Van Atta Reuel, Mountain View, CA, US;  
Albagli David, Millbrae, CA, US;  
Wood Michael L., Mountain View, CA, US;  
Cheng Peter C., San Jose, CA, US;  
(54) **Způsob detekce a pár sond tvořených nukleovou kyselinou**  
(22) 18.04.2001  
(32) 18.04.2000  
(31) 2000/551305  
(33) US  
(86) PCT/US01/12701  
(87) WO 01/079563  
(57) Popisují se sondy tvořené nukleovou kyselinou, které jsou náchylné k chemické a enzymatické degradaci. Dále se popisují testy a metody, při kterých se používají takové sondy při detekci cílových sekvencí nukleové kyseliny. Hybridizační oblast specifická pro cíl nebo oblast komplementární s cílem degradovatelných sond se mohou oddělit prostřednictvím degradačního postupu od detekovatelné oblasti. Zbývající část degradovatelných sond se může jednoduše detekovat. Použitím zde popsaných degradovatelných sond v trestech a metodách detekce nukleových kyselin se zlepšuje poměr mezi signálem a šumem pozadí snížením tvorby specifického nebo nespecifického signálu pozadí.  
(74) PATENTSERVIS PRAHA a.s., Jivenská 1, Praha 4, 14000;
- 7 (51) **C 22 C 1/04, B 22 F 9/24, H 01 G 9/052**  
(21) **2002-2680**  
(71) CABOT SUPER METALS K.K., Tokyo, JP;  
(72) Oda Yukio, Kawanuma-gun, JP;  
Izumi Tomoo, Kawanuma-gun, JP;  
Noguchi Yoshikazu, Kawanuma-gun, JP;  
(54) **Příprava tantalových a niobových prášků obsahujícího dusík a tuhého elektrolytického kondenzátoru**  
(22) 11.09.2000  
(32) 08.02.2000  
(31) 2000/31029  
(33) JP  
(86) PCT/JP00/06183  
(87) WO 01/059166  
(57) Vynález poskytuje jemný kovový prášek, obsahující dusík, a který obsahuje kov jako je niob nebo tantal, ve kterém je rovnoměrně obsažen dusík, a který umožňuje výrobu

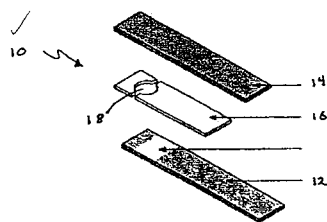

anodové elektrody, která má vysokou hodnotu kapacitního odporu a nízké unikání proudu, přičemž projevuje vynikající spolehlivost po velmi dlouhé časové období. Kovový prášek obsahující dusík, který je tuhým roztokem obsahujícím 50 až 20 000 ppm dusíku a kde je kovem, který tvoří tento kovový prášek niob nebo tantal, je připraven způsobem, při němž zatímco je niobová nebo tantalová sloučenina redukována redukčním činidlem, do reakčního systému je zaváděn plyn, obsahující dusík, takže dochází ke vzniku niobu nebo tantalu, a současně je do kovu začleňován dusík. Porézní slinuté těleso, které obsahuje kovový prášek, obsahující dusík, a tuhý elektrolytický kondenzátor obsahující tento prášek, má jen nízké unikání proudu a projevuje vynikající spolehlivost po dlouhé časové období.

- (74) PATENTSERVIS PRAHA a.s., Jivenská 1, Praha 4, 14000;

7 (51) **C 25 B 1/00**

(21) **2002-4119**

(71) H. C. STARCK GMBH, Goslar, DE;

(72) Olbrich Armin, Seesen, DE;

Görge Astrid, Goslar, DE;

Schrumpf Frank, Goslar, DE;

Messe-Marktscheffel Julianne, Goslar, DE;

Stoller viktor, Bad Harzburg, DE;

Gille Gerhard, Goslar, DE;

Schmoll Josef, Goslar, DE;

Kruft Michael, Goslar, DE;

Naumann Dirk, Mississauga, CA;

(54) **Způsob výroby hydroxidů kovů nebo zásaditých uhličitánů kovů**

(22) 06.06.2001

(32) 19.06.2000

(31) 2000/10030093

(33) DE

(86) PCT/EP01/06420

(87) WO 01/098559

(57) Způsob výroby hydroxidů kovů a/nebo uhličitánů kovů anodickým rozpouštěním příslušného kovu a srážením hydroxidu resp. zásaditého uhličitánu ve vodném médiu spočívá v tom, že se anodické rozpouštění kovové složky provádí v anodové komoře tříkomorového elektrolyzéro, přičemž do mezikomory, uspořádané mezi anodovou komorou a katodovou komorou a oddělené od nich porézními membránami, se kontinuálně přivádí vodný roztok pomocné soli, z anodové komory se kontinuálně odebírá alespoň nealkalický roztok soli kovu, z katodové komory se kontinuálně odebírá alkalický roztok pomocné soli, a alespoň nealkalický roztok soli kovu a alkalický roztok pomocné soli se vně elektrolyzéro spojují pro srážení hydroxidů kovů resp. zásaditých uhličitánů kovů.

- (74) Všeček Miloš JUDr., Hálkova 2, Praha 2, 12000;

7 (51) **C 25 B 9/00, C 25 B 1/26**

(21) **2002-3393**

(71) AMUCHINA S.P.A., Genova, IT;

(72) Ponzano Gian Piero, Genoa, IT;

(54) **Elektrolytický článek a systém pro provádění elektrolyzy**

(22) 19.04.2001

(32) 19.04.2000

(31) 2000/552645

(33) US

(86) PCT/US01/12650

(87) WO 01/081656

(57) Elektrolytický článek (10), určený pro výrobu roztoku chlomanu sodného s aktivním chlorem ze solného roztoku obsahuje dutou kovovou válcovitou katodu (11) a menší kovovou válcovitou anodu (12), umístěnou uvnitř katody pro vymezení prstencového prostoru (13) pro elektrolyt. Prstencový prostor může s výhodou obsahovat částicový materiál, například uhlík, pro zvýšení kontaktního

povrchu, a mezi anodou a katodou může být uspořádána aniontová membrána, rozdělující prstencový průchod na dvě komory. Zpravidla se používá systém více článků, ve kterém jsou jednotlivé elektrolytické články (10) zapojeny sériově. Systém je výhodně opatřen prostředky pro chlazení elektrolytu.

- (74) Čermák Karel Dr., Národní třída 32, Praha 1, 11000;

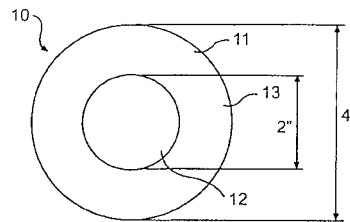

7 (51) **C 30 B 15/00**

(21) **2001-3020**

(71) TEROSIL, A. S., Rožnov pod Radhoštěm, CZ;

(72) Pánek Petr RNDr. Ph. D., Rožnov pod Radhoštěm, CZ;

Rosypal František Ing., Frýdek-Místek, CZ;

(54) **Ukončení růstu monokrystalu křemíku silně legovaného fosforem**

(22) 20.08.2001

(57) Účelem řešení je snížit ztráty materiálu a zvýšit výtěžnost výroby monokrystalů křemíku silně legovaných fosforem připravovaných Czochralského metodou z kelímku, přičemž ztráty vznikají v důsledku nevyužití zbytku taveniny křemíku v kelímku a spotřeby křemíku na zakončení válcového těla monokrystalu kuželovou částí. Uvedeného účelu se dosáhne tím, že se monokrystal zvýšením rychlosti vytahování odtrhne od taveniny a za současného vertikálního pohybu monokrystalu směrem od taveniny se pomocí postupného snižování příkonu topidla řízeně ochladí tak, aby vzniklé dislokační skluzu zasáhly malou část monokrystalu.

7 (51) **D 01 F 1/10, D 01 F 6/46, C 08 K 5/103**

(21) **2002-3252**

(71) COGNIS DEUTSCHLAND GMBH & CO. KG, Düsseldorf, DE;

(72) Birnbrich Paul, Solingen, DE;

Mathis Raymond, Düsseldorf, DE;

Wild Christine, Hilden, DE;

Padurschel Petra, Mettmann, DE;

(54) **Polypropylenové vlákno**

(22) 20.03.2001

(32) 30.03.2000

(31) 2000/10015554

(33) DE

(86) PCT/EP01/03169

(87) WO 01/075199

(57) Polypropylenové vlákno, získané smísením polypropylenu s aditivem, následným zahřátím směsi na taveninu a zvlákněním obvyklým způsobem, přičemž se jako aditiva vyberou reakční produkty polyethylenglykolu 400 s kyselinou laurovou nebo dekanovou.

- (74) Korejzová Zdeňka JUDr., Spálená 29, Praha 1, 11000;

7 (51) **D 01 H 4/32, D 01 H 4/30**

(21) **2002-2316**

(71) W. SCHLAFHORST AG & CO., Mönchengladbach, DE;

(72) Feuerlohn Helmut, Mönchengladbach, DE;

Weide Thomas, Mönchengladbach, DE;

(54) **Ojednocovací ústrojí pro zařízení pro bezvřetenové předení**

(22) 02.07.2002

(32) 30.08.2001

(31) 2001/10142488

- (33) DE  
 (57) Řešení se týká ojednocovacího ústrojí pro zařízení pro bezvřetenové předění, s obíhajícími ojednocovacími válci pro ojednocování předkládaných vláknenných předloh až na jednotlivá vlákna. Ojednocovací válec (6) obsahuje ojednocovací prvky (14), pevně osazené na obvodě a s ním obíhající, a vyčesává vlákna na vyčesávacím místě z vláknenného pramene. Ojednocovací válec (6) obsahuje mechanické stírací ústrojí, které s ním obíhá. Stírací ústrojí obsahuje vyhazovače (17), pohyblivé vůči ojednocovacímu válci (6) a uložené mezi ojednocovacími prvky (14). Vyhazovače (17) jsou uspořádány napříč ke směru oběhu na ojednocovacím válci (6). Vyhazovače (17) stírají vyčesávaná vlákna z ojednocovacích prvků (14) a vyvolávají zlepšování ojednocování ojednocovacím válcem (6), jakož i odebrání vláken z ojednocovacího válce (6).
- (74) Švorčík Otakar JUDr., Hálkova 2, Praha 2, 12000;

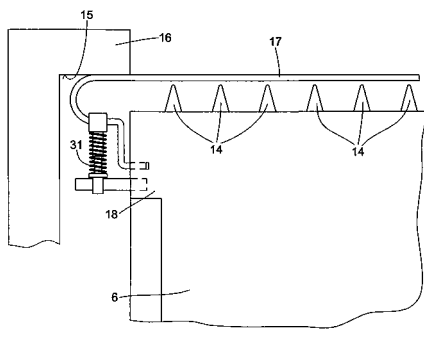

- 7 (51) **D 01 H 4/50, D 01 H 4/48, D 02 G 3/38**  
 (21) **2001-3200**  
 (71) RIETER CZ A. S., Ústí nad Orlicí, CZ;  
 (72) Sloupenský Jiří Ing. CSc., Ústí nad Orlicí, CZ;  
 Ludvíček Josef Ing., Ústí nad Orlicí, CZ;  
 Vítek Petr Ing., Brno, CZ;  
 Markl Jaroslav, Ústí nad Orlicí, CZ;  
 (54) **Způsob obnovování předění složkové příze na rotorovém dopřádacím stroji a zařízení k provádění způsobu**  
 (22) 05.09.2001  
 (57) U způsobu obnovování předění složkové příze (4), obsahující kontinuální složku (41) a vypřádanou složku (42) z ojednocených vláken (21) na rotorovém dopřádacím stroji, po přerušení během navíjení složkové příze (4), se nejprve provedou kroky přípravy složkové příze (4) navinuté na cívku (81), kroky přípravy kontinuální složky (41) a kroky přípravy spřádacího rotoru (3) k obnovování předění. Kroky přípravy složkové příze (4) navinuté na cívku (81) se zakončí přípravou jejího konce ke spojení s obnoveně vypřádanou složkovou přízí (4) z rotoru (3), načež se oba konce složkové příze (4) spojí a obnoví se navíjení vypřádané složkové příze (4) na cívku (81). Zařízení k obnovování předění obsahuje spojovací zařízení (9) pro spojování konce složkové příze (4) navinuté na cívku (81) s koncem vypřádané složkové příze (4) z rotoru (3), které je přiřaditelné obsluhovanému pracovnímu místu stroje.
- (74) Musil Dobroslav Ing., Cejl 38, Brno, 60200;

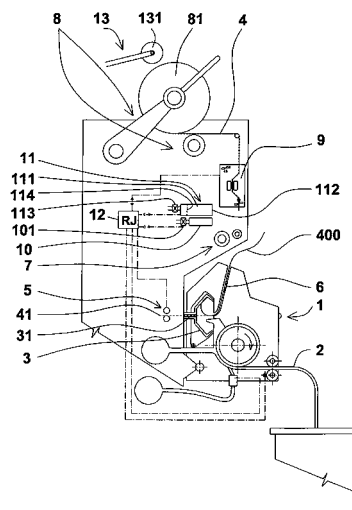

- 7 (51) **D 03 D 41/00, D 03 D 39/08**  
 (21) **2002-3616**  
 (71) BRINTONS LIMITED, Kidderminster, GB;  
 (72) Burton Michael Winspear, Nr Stourbridge, GB;  
 (54) **Tkaní koberců**  
 (22) 11.05.2001  
 (32) 15.05.2000  
 (31) 2000/00304081  
 (33) EP  
 (86) PCT/EP01/05396  
 (87) WO 01/088240  
 (57) Kobercový tkací stav obsahuje alespoň jednu žynilkovou tvořící jednotku (1) pro postupnou tvorbu přízových žynylek (7) z množství různých barev, prostředek pro přijímání a uchovávání přízových žynylek (7), dodávaných postupně žynilkovou tvořící jednotkou (1), v přidržovacích místech (8, 73) přízových žynylek (7) a přemísťovací prostředek (10) pro přemístění všech žynylek (7), uchovávaných v přidržovacích místech (8) přízových žynylek (7), současně do jejich odpovídajících vazbových bodů. Každá žynilková tvořící jednotka (1) dodává přízové žynylky do alespoň dvaceti přidržovacích míst (8, 73) přízových žynylek (7) mezi po sobě následujícími činnostmi přemísťovacího prostředku (10). Když je k dispozici pouze jedna žynilková tvořící jednotka přednostně dodává žynylky (7) do alespoň jednoho sto šedesáti žynilkových přidržovacích míst (8). Když je k dispozici více žynilkových tvořících jednotek (1), každá dodává žynylky (7) do 20 do 120 přidržovacích míst (8).
- (74) PATENTSERVIS PRAHA a.s., Jivenská 1, Praha 4, 14000;

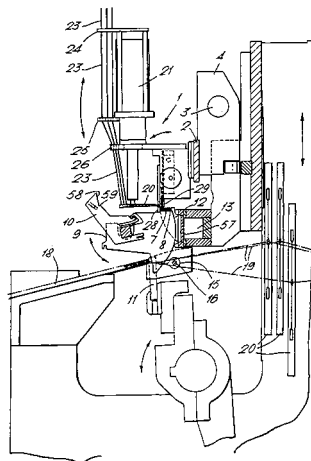

7 (51) **D 03 D 47/36, D 03 D 47/34**(21) **2002-3317**

(71) IROPA AG, Baar, CH;

(72) Covelli Marco, Occhieppo Inferiore, IT;

(54) **Způsob řízení zařízení na přísun útkové příze a systém zpracování útkové příze**

(22) 09.04.2001

(32) 07.04.2000

(31) 2000/10017466

(33) DE

(86) PCT/EP01/04055

(87) WO 01/077425

(57) Zařízení (F) na přísun útkové příze (Y) v systému (S) zpracování útkové příze (Y) zahrnuje alespoň zařízení (F) na přísun útkové příze (Y) a mechanický tkalcovský stav (L), který spotřebovává útkovou přízi (Y) od začátku tkací operace. Hnací motor zařízení (F) na přísun útkové příze (Y) je zapínán a vypínán a zrychlován a zpomalován v závislosti na řídicích signálech sledovacího zařízení (16) pro velikost zásoby (13) útkové příze (Y) řídicím zařízením (C1), připojeným k zařízení (F) na přísun útkové příze (Y) k udržování spotřeby pokrývající velikost zásoby (13) útkové příze (Y) v zařízení (F) na přísun útkové příze (Y). Na straně mechanického tkalcovského stavu (L) se vytvoří signál "chod" korelovaný se startem operace tkání, signál "chod" se přenesou do řídicího zařízení (C1) v podstatě jako externí start-signál (X) pro zařízení (F) na přísun útkové příze (Y) a působením start-signálu (X) se hnací motor (M) pohání až dosáhne předem určenou rychlost, k zabránění nejméně nedovoleného snížení velikosti zásoby (13) útkové příze (Y) spotřebou útkové příze (Y) při najíždění způsobenou najetím operace tkání v mechanickém tkalcovském stavu (L).

(74) Hakr Eduard Ing., Přístavní 24, Praha 7, 17000;

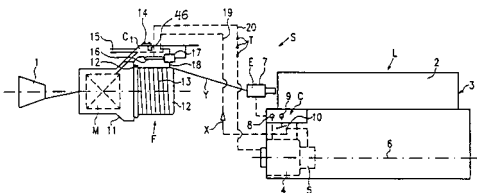
7 (51) **D 04 H 1/42, D 04 H 1/46**(21) **2002-433**

(71) MATEC S.P.A., Scandicci, IT;

(72) Caselli Fernando, Pontassieve, IT;

(73) Falchini Andrea, Impruneta, IT;

(74) Bargellini Filippo, Fucecchio, IT;

(54) **Jehelní ovládací zařízení pro pletací stroje pro punčochové a další zboží**

(22) 05.02.2002

(32) 07.02.2001

(31) 2001MI/000241

(33) IT

(57) Jehelní ovládací zařízení sestává ze skříňky (2, 2a) lemující jehelní držák (3) a podpírající nejméně jednu vačku (4, 4a) na stah, jejíž obrys (5, 5a) je nakloněný s ohledem na směr pohybu jehelního držáku (3) vzhledem ke skříňce (2, 2a). Obrys (5, 5a) vačky (4, 4a) zabírá pomocí jehly (8) nebo jehelní narážecí paty (8a) vyčnívající z jehelního držáku (3). Vačka (4, 4a) na stah se posouvá podél nastaveného směru (11), ve kterém je nejméně jeden prvek rovnoběžný se směrem pohybu jehel (8) v jehelním držáku (3) za účelem změny délky pletacích smyček, a rotuje za účelem změny náběhu obrysu (5, 5a) s ohledem na směr (11) pohybu. Nastavovací prvky (10, 10a, 14, 14a) jsou uzpůsobeny tak, aby dovolily změnit náběh obrysu (5, 5a) vačky (4, 4a) na stah u obou souvztažných případech podle změny délky smyček a nezávisle na změně délky smyčky.

(74) Čermák Karel Dr., Národní třída 32, Praha 1, 11000;

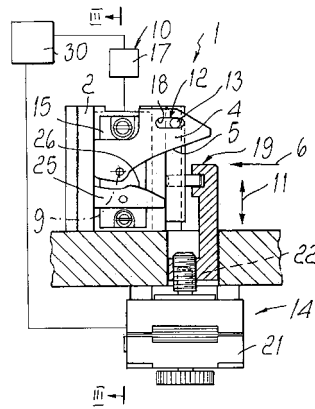
7 (51) **D 04 H 1/70, D 04 H 1/42, D 04 H 1/40, D 04 H 13/00, B 65 H 39/16**(21) **2002-3734**

(71) SAINT-GOBAIN ISOVER, Courbevoie, FR;

(72) Aube Jean-Yves, Clermont, FR;

(73) Bichot Bernard, Ronquerolles, FR;

(74) Louis Bernard, Louveaucourt, FR;

(54) **Způsob a zařízení pro vytváření a balení izolačních plstí z vláknitých materiálů**

(22) 16.05.2001

(32) 17.05.2000

(31) 2000/0006265

(33) FR

(86) PCT/FR01/01501

(87) WO 01/088246

(57) U způsobu vytváření a balení izolačních plstí z vláknitých materiálů, zejména z minerálních vláken se vychází z izolační rohože, postupující kontinuálně na dopravním zařízení (2). Způsob zahrnuje podélné rozřezávání rohože na více rovnoběžných vláknitých pásů (10), unášených dopravním zařízením (2). Při způsobu se vláknité pásy (10) unášejí prostřednictvím nejméně jednoho větvičného a sbíhacího zařízení (4) k nejméně jednomu přijímacímu dopravníku (5), kde se ukládají na sebe tak, že vytvářejí nejméně jedno podélné souvrství (11) minerálních pásů (10), přičemž souvrství (11) se stlačuje stlačovacími prostředky (6) a ve stlačeném stavu se příčně řeže pro vytváření izolačních plstí. V zařízení pro provádění způsobu větvičného a sbíhacího zařízení (4) obsahuje jednotlivé dopravní pásy (41) pro každý z vláknitých pásů (10), přičemž tyto dopravní pásy (41) mají své výchozí body v návaznosti na dopravní zařízení (2) a proti příslušným vláknitým pásům (10), a své příchozí body uspořádané podle svislé osy (A) a nad přijímacím dopravníkem (5).

(74) Všečetka Miloš JUDr., Hálkova 2, Praha 2, 12000;

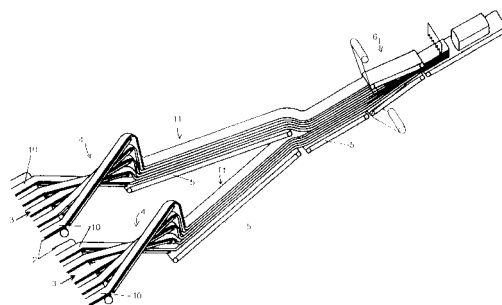
7 (51) **D 05 B 37/02, D 05 B 37/00**(21) **2000-4634**

(71) JUKI CORPORATION, Tokyo, JP;

(72) Murai Kenji, Tokyo, JP;

(54) **Zařízení na prosekávání tkaniny pro šicí stroj**

(22) 12.12.2000

(32) 13.12.1999, 05.12.2000

- (31) 1999/353304, 2000/370295  
 (33) JP, JP  
 (57) Hnací hřídel (8) je otočně uložen v ramenové části (101c). Spojovací mechanismus (7), pouzdro (5) a kuličkové vřeteno (4), které slouží pro otáčení hnacího hřídele (8), jsou uspořádány v polohách, posunutých od osy ramenové části (101c), procházející středem jehly a nože (12). Hnací hřídel (8) je opatřen ozubeným kolem (9) a ozubnicovým členem (10), které slouží pro převádění otáčivého pohybu hnacího hřídele (8) na přímočarý pohyb a pro zajištění pohybu nože (12) směrem k ústrojí (13) pro přijímání nože (12).  
 (74) Matějka Jan JUDr., Národní 32, Praha 1, 11000;

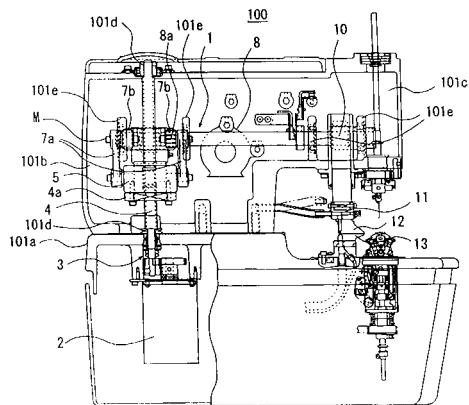

- 7 (51) **D 06 L 1/00, D 06 L 1/04, D 06 L 1/08, D 06 L 1/12, D 06 L 1/22, D 06 F 25/00**

- (21) **2002-3928**  
 (71) THE PROCTER & GAMBLE COMPANY, Cincinnati, OH, US;  
 (72) Noyes Anna Vadimovna, Hamilton, OH, US;  
 Deak John Christopher, West Chester, OH, US;  
 Scheibel Jeffrey John, Loveland, OH, US;  
 Vinson Phillip Kyle, Fairfield, OH, US;  
 Hartman Frederick Anthony, Cincinnati, OH, US;  
 Burkette-St.Laurent James Charles Theo, Cincinnati, OH, US;  
 Severns John Cort, West Chester, OH, US;  
 Radomyselski Arseni V., Hamilton, OH, US;  
 France Paul Amaat Raymond, West Chester, OH, US;  
 Collins Jerome Howard, Cincinnati, OH, US;  
 Thoen Christiaan Arthur, West Chester, OH, US;  
 Sakkab Nabil Yaqub, Cincinnati, OH, US;  
 (54) **Osvěžování textilních výrobků pro použití v domácnosti pro integrované čištění a způsob použití**  
 (22) 05.06.2001  
 (32) 05.06.2000, 04.05.2001  
 (31) 2000/209443, 2001/849842  
 (33) US, US  
 (86) PCT/US01/18197  
 (87) WO 01/094678  
 (57) Zpracování a úprava textilních výrobků v zařízení používaném v domácnosti, kde se alespoň jednou použije detergent, výrobky pro úpravu a soupravy, v nichž se kombinují výrobky pro úpravu tak, aby se dosáhlo účinnějších výsledků. Výrobky pro zpracování a úpravu jsou vhodné pro praní nebo osvěžování tkanin a jsou používány za přítomnosti lipofilní čisticí tekutiny.  
 (74) PATENTSERVIS PRAHA a.s., Jivenská 1, Praha 4, 14000;

- 7 (51) **D 06 L 1/00**

- (21) **2002-3984**  
 (71) THE PROCTER & GAMBLE COMPANY, Cincinnati, OH, US;

- (72) Deak John Christopher, West Chester, OH, US;  
 France Paul Amaat Raymond, West Chester, OH, US;  
 Gansle Kristina Marie Roh, Cincinnati, OH, US;  
 Noyes Anna Vadimovna, Hamilton, OH, US;  
 Radomyselski Arseni, V., Hamilton, OH, US;  
 Severns John Cort, West Chester, OH, US;  
 Thoen Christiaan Arthur, West Chester, OH, US;  
 Wevers Jean, Steenhuffel, BE;

- (54) **Způsob zpracování lipofilní tekutiny**

- (22) 05.06.2001  
 (32) 05.06.2000, 05.06.2000, 05.06.2000, 05.06.2000, 17.10.2000, 30.03.2001, 04.05.2001, 04.05.2001, 04.05.2001, 04.05.2001  
 (31) 2000/209250, 2000/209468, 2000/209443, 2000/209444, 2000/241174, 2001/280074, 2001/849893, 2001/849843, 2001/849842, 2001/849839, 2001/849963  
 (33) US, US, US, US, US, US, US, US, US, US, US  
 (86) PCT/US01/18264  
 (87) WO 01/094679  
 (57) Způsob zpracování lipofilní tekutiny užívané pro chemické čištění tkanin a obsažené v emulzi s vodou. Tento způsob se skládá z přípravného zpracování emulze, izolace lipofilní tekutiny z emulze a čištění lipofilní tekutiny.  
 (74) PATENTSERVIS PRAHA a.s., Jivenská 1, Praha 4, 14000;

- 7 (51) **D 06 L 1/02, D 06 L 1/22, D 06 M 11/05, D 06 M 13/00, D 06 M 23/06**

- (21) **2002-3927**  
 (71) THE PROCTER & GAMBLE COMPANY, Cincinnati, OH, US;  
 (72) Deak John Christopher, West Chester, OH, US;  
 France Paul Amaat Raymond Gerald, West Chester, OH, US;  
 Woods Wilburt Thomas, Cincinnati, OH, US;  
 Noyes Anna Vadimovna, Hamilton, OH, US;  
 McWilliams Linda Carol, Cincinnati, OH, US;

- (54) **Způsob použití vodní páry a lipofilní tekutiny na čištění vláken**

- (22) 05.06.2001  
 (32) 05.06.2000, 05.06.2000, 05.06.2000, 05.06.2000, 09.11.2000, 04.05.2001, 04.05.2001, 04.05.2001, 04.05.2001  
 (31) 2000/209468, 2000/209250, 2000/209443, 2000/209444, 2000/247531, 2001/849893, 2001/849843, 2001/849842, 2001/849839, 2001/849555  
 (33) US, US, US, US, US, US, US, US, US, US  
 (86) PCT/US01/18195  
 (87) WO 01/094682  
 (57) Způsoby účinnějšího čištění vláken praním a suchou cestou. Vlákna jsou exponována vodní parou a lipofilní tekutinou, volitelně ale přednostně následována jejich extrakcí.  
 (74) PATENTSERVIS PRAHA a.s., Jivenská 1, Praha 4, 14000;

- 7 (51) **D 06 N 1/00**

- (21) **2002-718**  
 (71) ARMSTRONG DLW AG, Bietigheim-Bissingen, DE;  
 (72) Szerreiks Uta, Freiberg/N, DE;  
 Baum Markus, Ludwigsburg, DE;

- (54) **Podlahová krytina na bázi linolea a způsob její výroby**

- (22) 06.10.2000  
 (32) 06.10.1999  
 (31) 1999/19948406  
 (33) DE



- (86) PCT/EP00/09830  
 (87) WO 01/025528  
 (57) Elektricky vodivá podlahová krytina na bázi linolea, která obsahuje uživatelskou vrstvu (2) a spodní vrstvu (3), přičemž podlahová krytina (1) vykazuje vnitřní odpor  $R^1$  podle normy EN 1081 maximálně  $10^7 \Omega$  a způsob výroby této podlahové krytiny.  
 (74) PATENTSERVIS PRAHA a.s., Jivenská 1, Praha 4, 14000;

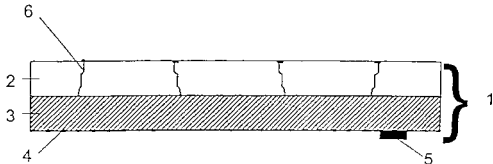

- 7 (51) **E 01 B 27/06**  
 (21) **2002-2859**  
 (71) FRANZ PLASSER BAHNBAUMASCHINEN-INDUSTRIEGESELLSCHAFT M. B. H., Wien, AT;  
 (72) Theurer Josef, Wien, AT;  
 Wörgötter Herbert, Gallneukirchen, AT;  
 (54) **Stroj pro opracování kolejového lože**  
 (22) 22.08.2002  
 (32) 23.08.2001  
 (31) 2001/1342  
 (33) AT  
 (57) Stroj (1) pro opracování kolejového lože má prostřednictvím podvozků (8) na koleji (10) pojezdový strojový rám, který sestává ze tří prostřednictvím rámových kloubů (6, 7) kloubově vzájemně spojených rámových částí (3, 4, 5). Střední třetí rámová část (5) je spojena se dvěma pásovými podvozky (12), které jsou v příčném směru stroje (1) upraveny ve vzájemném odstupu a které jsou prostřednictvím pohonů (13) výškově přestavitelné. Tak je možné prostřednictvím podepření pásových podvozků (12) na zemní úrovni (16) prodloužit přestavbovou mezeru (17) koleje (10) pro asanaci pláňe.  
 (74) Čermák Karel Dr., Národní třída 32, Praha 1, 11000;

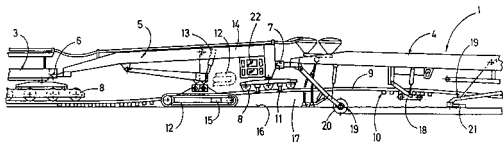

- 7 (51) **E 01 C 5/06**  
 (21) **2002-4034**  
 (71) UNI-INTERNATIONAL BAUSYSTEME GMBH + CO. KG, Iffezheim, DE;  
 (72) Schmitz Michael, Rheinmünster, DE;  
 (54) **Dlažební prvek, zejména z betonu, pro zpevnění pojezdových ploch na volných prostranstvích**  
 (22) 04.05.2001  
 (32) 07.06.2000  
 (31) 2000/00112212  
 (33) EP  
 (86) PCT/EP01/05049  
 (87) WO 01/094703  
 (57) Řešení se týká dlažebního prvku (1), zejména z betonu, pro zpevnění pojezdových ploch na volných prostranstvích, který je na svých kolmo k rovině pokládky a v podstatě navzájem rovnoběžných bočních stranách (3, 4) opatřen dvojicí zubů (9) a vedle zubu (9) uspořádaná mezera (10), odpovídající v podstatě tvaru zubu (9) vedle položeného dlažebního prvku (1), přičemž pořadí zubů (9) a mezer (10) je po obvodu dlažebního prvku (1) na všech jeho bočních stranách (3, 4) stejné. Ve směru od

příslušných bočních stran (3, 4) jsou na zubech (9) vcelku s těmito zuby (9) vytvořeny hřebeny (12) nebo podobně jsou vyvýšena dna (13) mezer (10).

- (74) Chludina Jiří Ing., Jana Masaryka 43-47, Praha 2, 12000;

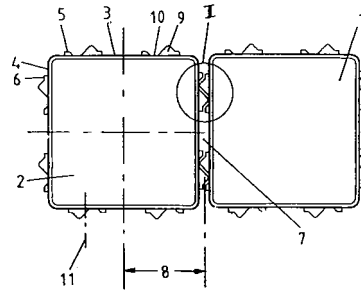

- 7 (51) **E 01 C 7/24, E 01 C 7/18**  
 (21) **2001-3244**  
 (71) CENTNER Bedřich, Vysoké Chvojno, CZ;  
 (72) Centner Bedřich, Vysoké Chvojno, CZ;  
 (54) **Pojivo pro přípravu směsi na opravu vozovek**  
 (22) 10.09.2001  
 (57) Vynález se týká pojiva, tvořeného 78 až 90 % hm. asfaltu, 10 až 21 % hm. alkanického rozpustidla a 1 až 9 % hm. mastné kyseliny kondenzované s polyaminem. Výhodou pojiva je možnost přípravy směsi pro opravu vozovek, která je použitelná i pro zimní období, při teplotách až  $-10^\circ\text{C}$ , při lepší soudržnosti směsi a přilnavosti k opravované vozovce.  
 (74) Brykner Jan, Resslova 741, Hradec Králové, 50002;
- 7 (51) **E 03 B 9/10, E 03 B 7/07**  
 (21) **2001-3140**  
 (71) MINAŘÍK Ivo, Brno, CZ;  
 (72) Minařík Ivo, Brno, CZ;  
 (54) **Způsob usazení stojanu uzávěru na komunikaci a zařízení k jeho provádění**  
 (22) 30.08.2001  
 (57) Způsob osazení stojanu uzávěru na komunikaci do horní vrstvy vozovky, se provádí tak, že stojan (2) uzávěru se pevně spojí na své spodní straně s pomocným stojanem (6), načež se v oblasti víkové části (8) stojanu (2) uzávěru pevně usadí ustavovací kříž (10) uložený na nosném šroubu (9) nosného kříže (13), načež se pomocný stojan (6) zalije zpevňovací hmotou a před jejím ztvrdnutím se nosný kříž (13) i stojan (2) uzávěru ustaví do požadované polohy vůči horní vrstvě vozovky, která se potom uloží i kolem ustaveného stojanu (2) uzávěru. Vzniká tedy pevná soustava sestavená z nosného kříže (13) a spojených stojanů-stojanu (2) uzávěru a pomocného stojanu (6). Celé zařízení pak tvoří ještě nosný šroub (9) ukotvený na jedné straně v nosném kříži (13) přes středovou objímku (16) a na druhé straně ve stojanu (2) uzávěru přes ustavovací kříž (10).  
 (74) Malůšek Jiří Ing., Mendlovo nám. 1a, Brno, 60300;

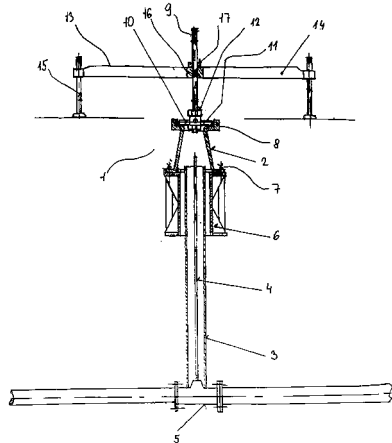

- 7 (51) **E 03 F 5/04**  
 (21) **2002-3711**  
 (71) ACO SEVERIN AHLMANN GMBH & CO. KG,  
 Rendsburg, DE;  
 (72) Gilbert Harald, Aarbergen, DE;  
 (54) **Odvodňovací zařízení a způsob zabudování  
 tohoto odvodňovacího zařízení**  
 (22) 01.02.2002  
 (32) 02.02.2001, 15.03.2001  
 (31) 2001/10104735, 2001/10112546  
 (33) DE, DE  
 (86) PCT/EP02/01079  
 (87) WO 02/063110  
 (57) Řešení se týká odvodňovacího zařízení pro zabudování do podkladu a pro odvádění povrchové vody z plochy. Zařízení sestává z odtokového tělesa (1), na které nahoře navazuje vana (5) pro uložení příruby (2). Příruba (2) je opatřena nejméně jedním připevňovacím otvorem (6) a pomocí nejméně jednoho šroubu nebo podobného připevňovacího zařízení (8) je připevněna na vaně (5). Na přírubě (2) je připevněn nasazovací rám (4) pro uložení krytu (3), zejména ve tvaru mříže. Plocha vany (5) je podstatně větší než plocha příruby (2). Řešení se dále týká způsobu zabudování odvodňovacího zařízení, při kterém se odtokové těleso (1) zkracuje na požadovanou délku a následně se zasouvá do podstavného odtokového tělesa (13).  
 (74) Chlustina Jiří Ing., Jana Masaryka 43-47, Praha 2, 12000;

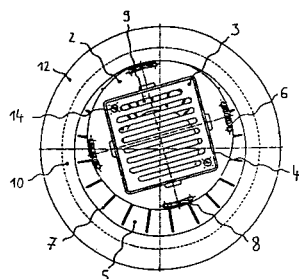

- 7 (51) **E 04 B 1/16, E 04 B 1/18, E 04 B 1/14, E 04 B 2/86, E  
 04 C 1/00**  
 (21) **2001-4391**  
 (71) HANČIN Alojz, Brno, CZ;  
 (72) Hančin Alojz, Brno, CZ;  
 (54) **Tvárnice a stavební systém z betonových tvárníc**  
 (22) 07.12.2001  
 (32) 31.08.2001  
 (31) 2001/026911  
 (33) SK  
 (57) Stavební systém konstrukce stěny je tvořený dvěma

vertikálními vrstvami betonových tvárníc bodově spojených ocelovými sponami (5), které zabezpečují stabilitu stěnové konstrukce na vzpěr a minimalizují tepelný most mezi vrstvami. Tvárnice má nahoře vyčnívající výstupek (1), který při 1/2 vazbě vrstev na sebe těsně dosedá jako pero do drážky, kterou tvoří vnitřní komora (3) tvárnice. Jednotlivé vrstvy z tvárníc se spojují sponami (5), které zapadají do drážek (4) kolmých na rovinu stěny, vytvořených na tvárnících.

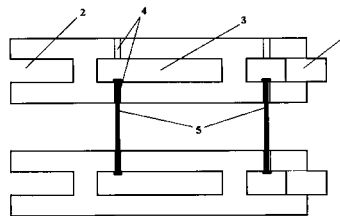

Obrázek E.2. Pohled na tvárnici z boku

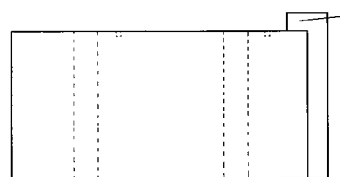

- 7 (51) **E 04 B 1/41**  
 (21) **2002-4205**  
 (71) LIKOSAR Ferdinand, Bludesch, AT;  
 LIKOSAR Juliane Magdalena, Bludesch, AT;  
 (72) Likosar Ferdinand, Bludesch, AT;  
 (54) **Rozpěrka pro obkladové pláště bez nosné  
 schopnosti a způsob upevnění**  
 (22) 25.03.2002  
 (32) 26.03.2001  
 (31) 2001/10114929  
 (33) DE  
 (86) PCT/EP02/03331  
 (87) WO 02/077381  
 (57) Vynález se týká způsobu k upevnění rozpěrky (12) v obkladovém plášti bez nosné schopnosti, před masivní stěnou (1), přičemž obkladový plášť zahrnuje izolační vrstvu (3) a vnější povrchovou vrstvu (4). Podle vynálezu se používá vrták (5) s vrtací korunkou (8) pevně s ním spojenou, aby se skrz obkladový plášť v masivní stěně (1) vyvrtal otvor, přičemž zároveň vrtací korunka (8) vyvrtává ve vnější povrchové vrstvě (4) obkladového pláště výřez. Do otvoru (9) v obkladovém plášti se zavádí montážní trn (13), přičemž se na montážní trn (13) nasazuje rozpěrka (12), která se potom s pomocí montážního nástroje vhání do izolační vrstvy (3). Skrz centrální otvor (14) v rozpěrce (12) se vkládá kotvicí šroub (25), který se ukotvuje v masivní stěně (1), přičemž na kotvicí šroub (25) se nasazuje stavební člen (29) a s tímto se upevňuje. Rozpěrka podle vynálezu zahrnuje trubku (2, 3), na jejímž vnějším obvodu je uspořádáno několik, rozděleně uspořádaných, křídélkových nástavců (24), které se rozprostírají v podstatě radiálně směrem ven.  
 (74) Všetěčka Miloš JUDr., Hálkova 2, Praha 2, 12000;

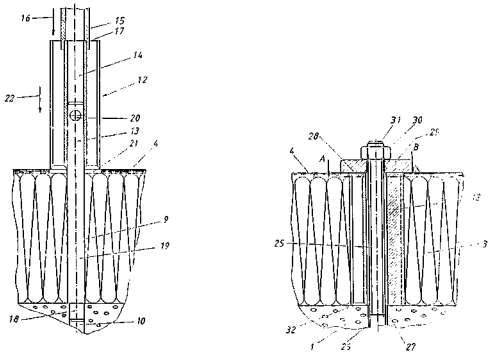

7 (51) **E 04 B 1/62, E 04 G 21/30**

(21) **2002-3789**

(71) LEHRHUBER Konrad, Geisenhausen, DE;

(72) Lehrhuber Konrad, Geisenhausen, DE;

(54) **Profilová lišta pro přechod mezi stavebním dílem a plochou budovy**

(22) 16.05.2001

(32) 16.05.2000, 17.04.2001

(31) 2000/10023697, 2001/10118826

(33) DE, DE

(86) PCT/EP01/05586

(87) WO 01/088304

(57) Řešení se týká profilové lišty pro vytvoření přechodu mezi stavebním dílem (93), zejména rámovým dílem, a navazující plochou budovy, zejména vrchní vrstvou (92) omítky úseku zdi nebo stěny nebo izolační vrstvou (91). Profilová lišta, která je vytvarována v jednom kuse má rameno (11) pro upevnění stavebního dílu a ochranný jazyk, přičemž ochranný jazyk je měkce dimenzovaná těsnicí chlopň (40), která z viditelné strany překleneje pohybovou spáru mezi stavebním dílem (93) a profilovou lištou (10).

(74) Andera Jiří Ing., Nad Štolou 12, Praha 7, 17000;

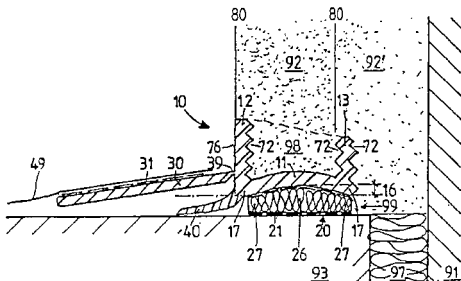

7 (51) **E 04 B 2/72, E 04 B 2/66, E 04 B 2/56**

(21) **2001-2954**

(71) AURA - ENGINEERING HRANICE S. R. O., Hranice, CZ;

(72) Straka Jaromír Ing., Hranice, CZ;

(54) **Stěnová příčka s transparentními tvárnici**

(22) 15.08.2001

(57) Stěnová příčka s transparentními tvárnici, zejména skleněnými, kde plošně uspořádané pravoúhlé tvárnice (1) jsou uloženy v nosném rástru vytvořeném ze soustavy vertikálních nosných stojin (2), ukotvených k podlahové a ke stropní ploše, a z prokládacích horizontálních prvků (3). Vertikální nosné stojiny (2) jsou provedeny jako v ose přerušovaný I-profil s vnitřním příčným rozměrem odpovídajícím tloušťce tvárnice (1) a prokládací horizontální prvky (3) jsou tvořeny dvojicí protilehlých T-profilů (31) s délkou odpovídající horizontálnímu rozměru tvárnice (1) a jsou doplněny horizontálním armovacím drátem (4). Spodní řada tvárnice (1) je uložena ve dvojitěm patním L-profilu (6) s vrstvou dilatačního materiálu (5).

(74) Halaxová Zdeňka RNDr, Univerzitní 7, Olomouc, 77200;

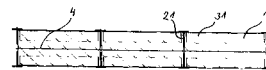
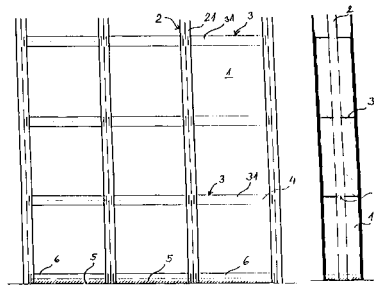

7 (51) **E 04 B 2/86, E 04 C 1/40**

(21) **2001-2935**

(71) JANEČKOVÁ Renata, Přerov, CZ;

(72) Janečková Renata, Přerov, CZ;

(54) **Lehčený stavební prvek**

(22) 14.08.2001

(57) Vynález se týká lehčeného stavebního prvku se zvýšenou tepelnou izolační schopností, který je tvořen rámem (1) hranolového tvaru, který je na dvou vzájemně protilehlých stranách ve směru jeho podélné osy (110) otevřen a jehož zbývající strany jsou tvořeny tenkostěnnými stěnami - dvojicí vzájemně protilehlých podélných stěn (10) a jí doplňující dvojicí vzájemně protilehlých čelních stěn (11), takže vytváří dutinu (14), ve které je uložena izolační vložka (2), jejíž tloušťka (23) je menší, než jí odpovídající šířka (140) dutiny (14) a je přilehlá k jedné z podélných stěn (10). Čelní stěna (11), případně jí odpovídající příčka (15) jsou vzájemně spojeny na tupo, nebo systémem péro - drážka. Šířka (150) příčky (15) je výhodně menší, než odpovídající výška (102) s ní související podélné stěny (10) rámu (1). Ve variantním provedení je délka (141) dutiny (14) rámu (1) menší, než délka (101) podélné stěny (10) rámu (1), případně je dutina (14) opatřena příčnou příčkou (15).

(74) Andrés Mirek, Bělidelská 12, Olomouc, 77200;

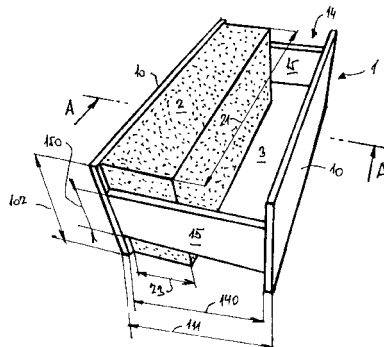

7 (51) **E 04 D 13/03**

(21) **2002-1224**

(71) CAODURO Carlo, Monticello Conte Otto, IT;

(72) CAODURO Paolo, Zané, IT;

(72) Caoduro Carlo, Monticello Conte Otto, IT;

(72) Caoduro Paolo, Zané, IT;

(54) **Svorka pro vzájemné zablokování kopule a rámu tvořících kryt střešního okna nebo zařízení na odsávání kouře**

(22) 09.10.2000

(32) 14.10.1999

(31) 1999VI/000210

(33) IT

- (86) PCT/EP00/09852  
 (87) WO 01/027407  
 (57) Svorka (1) pro vzájemné zablokování kopule (C) a rámu (T) tvořících kryt (L) střešního okna nebo zařízení na odsávání kouře je provedena s prvním prvkem (2) spojeným s rámem (T), s druhým prvkem (3), jehož volný konec (4) dosedá vně na kopuli (C) nad rámem (T), a jehož protilehlý konec (5) je rozebiratelně spojen s prvním prvkem (2) prostřednictvím upevňovacího ústrojí, a s upevňovacími prostředky (11) pro zablokování druhého prvku (3) ke kopuli (C). Upevňovací ústrojí sestává z alespoň jednoho závěsu (6), který tvoří osu (X) otáčení prvního prvku (2) a druhého prvku (3), která je v podstatě rovnoběžná s rovinou definovanou rámem (T).

(74) Čermák Karel Dr., Národní třída 32, Praha 1, 11000;

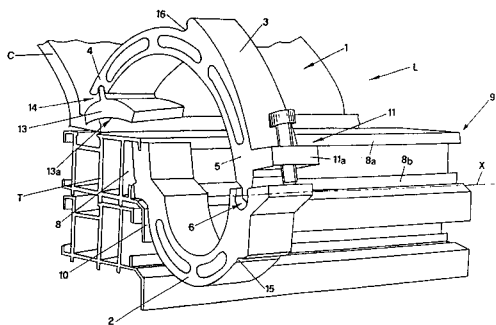

7 (51) **E 04 H 9/16, E 04 H 6/02, E 04 B 1/18, E 04 B 7/14, E 04 D 3/30**

(21) **2002-3465**

(71) RAVOYARD HOLDING, Mont sous Vaudrey, FR;

(72) Ravoyard Eric, Mont sous Vaudrey, FR;

(54) **Přístřešek proti krupobití**

(22) 14.06.2000

(32) 23.03.2000

(31) 2000/0003861

(33) FR

(86) PCT/FR00/01640

(87) WO 01/071115

(57) Přístřešek proti krupobití se skládá z tuhé kostry, tvořené svislými sloupky, které jsou horní částí nesou alespoň dva příčnický (4), vzájemně spojené nejméně dvěma příčnými vaznicemi (5), na nichž je uložena krytina (6), ve tvaru mřížkové konstrukce určené k zajištění ochrany spodního prostoru proti krupobití. Krytina (6) se skládá z množství individuálních prvků (7), vytvarovaných před jejich montáží podle profilu zajišťujícího jejich samonosný charakter a poté položených vedle sebe mezi dvě navazující vaznice (5), s nimiž jsou spojeny pomocí upevňovacích prostředků.

(74) Vobořil Bohuslav Ing., Nad Štolou 12, Praha 7, 17000;

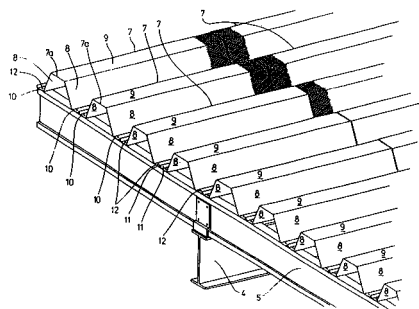

7 (51) **E 05 C 9/04**

(21) **2002-3904**

(71) EMKA BESCHLAGTEILE GMBH & CO. KG, Velbert, DE;

(72) Sauerland Manfred, Essen, DE;  
 Hoffmann Rainer, Langenfeld, DE;

(54) **Rozvorový zámek pro uzavírací systém**

(22) 30.05.2001

(32) 02.06.2000

(31) 2000/20009771

(33) DE

(86) PCT/DE01/02057

(87) WO 01/092667

(57) Rozvorový zámek pro uzavírací systém pro dveře plechových skříní sestává z tělesa zámku (10) a z uvnitř zámku vytvořené vodicí drážky (11) pro uložení alespoň jedné zámkové tyče (12), vedené v tělese zámku (10). Těleso zámku (10) je vytvořeno jako součást z jednoho kusu s vodicími výřezy (11), zhotovenými v něm na jeho protilehlých podélných stranách. Na obou čelních stranách v souměrném umístění mezi vodicími výřezy (11) jsou vytvořena zhloubení (15) pro uložení pastorku (18). Obě zhloubení (15) jsou navzájem oddělena středovou stojinou (16). Zámková tyč (12) má dvě řady záběrových otvorů (29, 30) pro zuby (19) pastorku (18).

(74) Malůšek Jiří Ing., Mendlovo nám. 1a, Brno, 60300;

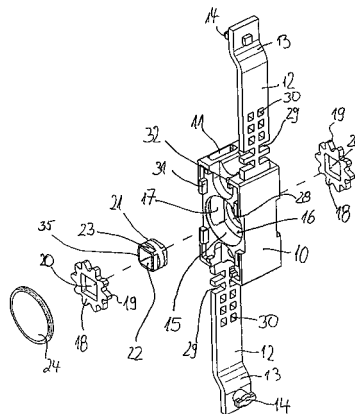

7 (51) **E 05 D 7/00, E 05 D 5/00**

(21) **2002-1281**

(71) ARTURO SALICE S. P. A., Novedrate, IT;

(72) Salice Luciano, Carimate, IT;

(54) **Tažné vodítko a způsob jeho výroby a sestavení**

(22) 11.04.2002

(32) 29.08.2001

(31) 2001MI/001821

(33) IT

(57) Řešením je rychlospojovací tažné vodítko (1), skládající se z tvarovaného těla (2) se spojovacím zařízením (5) pro připojení uvedeného těla (2) ke stěně (4) táhla. Spojovací zařízení (5) je tvořeno alespoň jedním prvním spojovacím prvkem (6) pro připojení ke stěně (4) a ze zařízení (7) pro deformování části povrchu (3) pro přemístění uvedeného prvního spojovacího prvku (6) ve směru kolmém na osu těla (2) až do místa shodujícího se s tloušťkou stěny (4). Postup pro výrobu a sestavení tažného vodítka (1) se skládá z prostřížení štěrbinu na povrchu (3) vodítka (1) a současně dvou protilehlých háků. Mezi háky a štěrbinou vznikne svorka (11). Postup se dále skládá z prostřížení druhého spojovacího prvku (8) čelem ke svorce (11) na svislé straně vodítka (1) a z deformování štěrbinu tak, aby došlo k přemístění háků současně ve směru kolmém na osu vodítka (1), až do místa, které se v podstatě shoduje s tloušťkou uvedené stěny (4).

(74) Čermák Karel Dr., Národní třída 32, Praha 1, 11000;

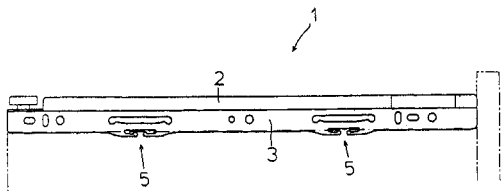

- 7 (51) **E 05 D 15/52**  
 (21) **2001-4294**  
 (71) ABUS AUGUST BREMICKER SÖHNE KG, Wetter, DE;  
 (54) **Přídavný závěs jako zabezpečení závěsu pro otočné a výklopné křídlo**  
 (22) 29.11.2001  
 (32) 16.01.2001  
 (31) 2001/10101767  
 (33) DE  
 (57) Přídavný závěs jako zabezpečení závěsu pro otočné a výklopné křídlo, zejména okna, které se otvírá dovnitř, obsahuje blokovací čep (10), upínací těleso (11), upevnitelné na osazovacím rámu (2), v němž je blokovací čep (10) posuvně veden mezi blokovací polohou a uvolňovací polohou, a průchodku (9), upevnitelnou na křídle (3), do níž je závorový čep (10) zasouvateľný a vysouvateľný. Blokovací čep (10) je ve své blokovací poloze zatížen pružinovým prvkem (12) ve směru své uvolňovací polohy. Závěs je opatřen ručně uvolnitelnými přídržnými prostředky (13) k přídržování blokovacího čepu (10) v jeho blokovací poloze, a rovněž prostředky (13) k ručnímu posunutí blokovacího čepu (10) z uvolňovací polohy do jeho blokovací polohy.  
 (74) Reichel Pavel Ing., P.O.Box 52, Praha 1, 11121;

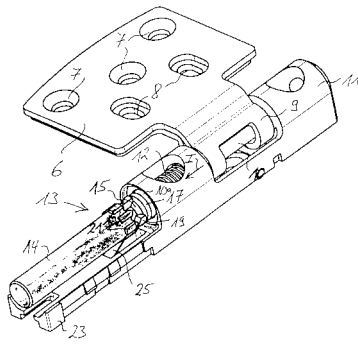

- 7 (51) **E 05 F 5/12**  
 (21) **2002-2985**  
 (71) DORMA GMBH + CO. KG, Ennepetal, DE;  
 (72) Finke Andreas, Gevelsberg, DE;  
 (54) **Uzavírací vlečný regulátor**  
 (22) 13.02.2002  
 (32) 14.02.2001  
 (31) 2001/10107461  
 (33) DE  
 (86) PCT/EP02/01517  
 (87) WO 02/064927  
 (57) Řešení se týká uzavíracího vlečného regulátoru, který je určen pro samouzavírací dveře, opatřené pevným křídlem a pohyblivým křídlem. Pohyblivé křídlo je zajistitelné uzávěrovacím mechanismem uvolnitelným pevným křídlem. Pevné křídlo je opatřeno vačkovým kotoučem (5). Tento vačkový kotouč (5) je prostřednictvím ovládacího elementu (7) ve funkčním spojení s brzdou (9) působící na pohyblivé křídlo.  
 (74) Čermák Karel Dr., Národní třída 32, Praha 1, 11000;

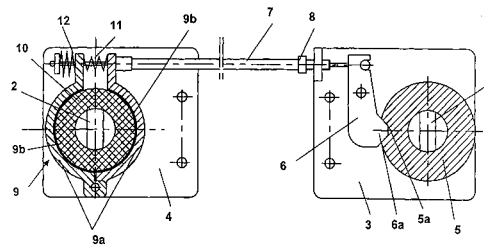

- 7 (51) **E 06 B 3/48, E 06 B 9/08, E 05 D 15/24**  
 (21) **2001-1333**  
 (71) CANADOOR S.R.O., Brno, CZ;  
 (72) Slanina Jiří Ing., Brno, CZ;  
 (54) **Sekční garážová vrata a pomocný kloubový prvek pro sekční garážová vrata**  
 (22) 13.04.2001  
 (57) Řešení se týká sekčních garážových vrat obsahujících soustavu horizontálních panelů (1), které jsou na svých dolních a horních stranách spojeny vzájemně otočně okolo horizontální osy, přičemž jsou opatřeny vodicími kladkami (3, 30), které jsou přestavitelně uloženy ve vodicích kolejničích (5) situovaných po obou bočních stranách sekčních garážových vrat. Vodicí kolejničice (5) jsou zahnuty do oblouku a dále směřují do hloubky garáže, přičemž sekční garážová vrata jsou spřažena s pohonem. Horní panel (1) sekčních garážových vrat je v úrovni nad základními vodicími kladkami (3) na obou svých bočních stranách opatřen přestavitelně vůči hornímu panelu (1) uloženou pomocnou vodicí kladkou (30), která je umístěna v přilehlé vodicí kolejničici (5). Řešení se týká pomocného kloubového prvku (4) pro sekční garážová vrata tvořená nad sebou umístěnými vzájemně otočně spojenými horizontálními panely (1). Pomocný kloubový prvek (4) obsahuje základní díl (41), na kterém je výkyvně jedním svým koncem uloženo pomocné rameno (40), které je na svém druhém konci opatřeno prostředkem pro uložení pomocné vodicí kladky (30).  
 (74) Musil Dobroslav Ing., Cejl 38, Brno, 60200;

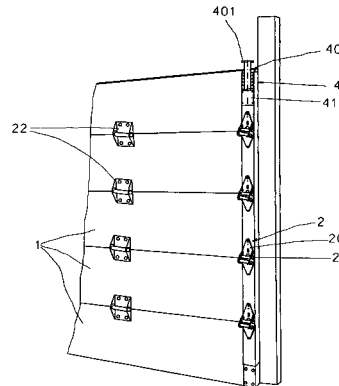

- 7 (51) **E 06 B 7/16**  
 (21) **2002-1710**  
 (71) GENCORP, INC., Sacramento, CA, US;  
 (72) Kesh Christopher, West Bloomfield, MI, US;  
 (54) **Těsnicí souprava pro okno**  
 (22) 13.11.2000  
 (32) 12.11.1999  
 (31) 1999/165320  
 (33) US  
 (86) PCT/US00/31074  
 (87) WO 01/034933  
 (57) Těsnicí souprava (10) pro okno (4), namontovatelná do dveřního rámu (114) vozidla obsahuje podlouhlý ohebný těsnicí prvek (105) zahrnující první část pro montáž těsnicí soupravy (10) do dveřního rámu (114) a část pro

vedení skla pro přijetí části pohyblivého okna (4), napínací prvek (120), který má první konec pro spojení s podlouhlým ohebným těsnícím prvkem (105) a druhý zakřivený konec. Těsnicí souprava (10) pro okno (4) zajišťuje utěsnění mezi dveřním rámem (114) a pohyblivým oknem (4).

(74) Korejzová Zdeňka JUDr., Spálená 29, Praha 1, 11000;

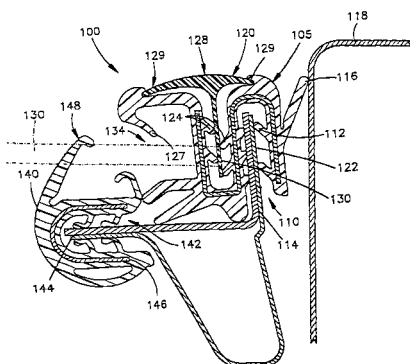

7 (51) **F 01 D 11/02, F 01 D 25/16**

(21) **2001-3245**

(71) ATEKO A. S., Hradec Králové, CZ;

(72) Šimek Jiří Ing. CSc., Praha, CZ;

Schustr Pavel Ing. CSc., Hradec Králové, CZ;

(54) **Ložisková a ucpávková část rotačního proudového stroje**

(22) 10.09.2001

(57) Podstatou vynálezu je umístění diskového běhounu (7) mezi axiální ložisko (4) a bezdotykovou ucpávku (5), přičemž vnitřní prostor bezdotykové ucpávky (5) je spojen potrubím (6) s nízkotlakou částí (9) stroje. Diskový běhoun (7) je spojen s rotorem (8) stroje a na funkčních plochách je opatřen zakřivenými spirálními drážkami pro čerpání mazacího média mezi plochy ložisek. Pro zajištění přesné vzdálenosti je mezi axiálním ložiskem (4) a bezdotykovou ucpávkou (5) umístěn distanční kroužek (10), přitlačovaný víkem (2), uzavírajícím těleso (3) ložisek, spočívající na konci skříně (1) stroje. V přední části stroje je umístěna spirálová skříň (12) a pracovní kolo (11) stroje. Diskový běhoun (7) spolu s bezdotykovou ucpávkou (5) tak vytvářejí druhé axiální ložisko, které je funkční zejména v případech dynamických změn tlakových poměrů stroje nebo při zastavování.

(74) Brykner Jan, Resslova 741, Hradec Králové, 50002;

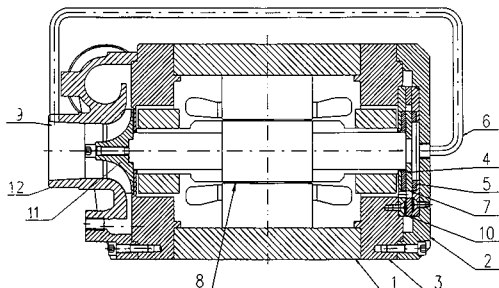

7 (51) **F 01 D 17/16, F 02 C 6/12**

(21) **2002-2873**

(71) HONEYWELL INTERNATIONAL INC., Morristown, NJ, US;

(72) Arnold Steven Don, Rancho Palos Verdes, CA, US;

(54) **Sestava turbodmychadla s proměnnou geometrií**

(22) 16.01.2002

(32) 16.01.2001

(31) 2001/761277

(33) US

(86) PCT/US02/01397

(87) WO 02/057599

(57) Uspořádání lopatky (50) a kolíku (68) pro turbodmychadlo (10) s proměnnou geometrií využívá lopatky mající otvor v prvním axiálním povrchu (54), přijímající kolík (68) vystupující od povrchu stěny trysky v turbínové skříní (12). Druhý axiální povrch (46) na každé lopatce zahrnuje ovládací výstupek (64), který je přijímán v příslušné šterbině (38) synchronizačního kroužku (40) pro otáčení lopatek na kolících při otočném posunutí synchronizačního kroužku.

(74) Korejzová Zdeňka JUDr., Spálená 29, Praha 1, 11000;

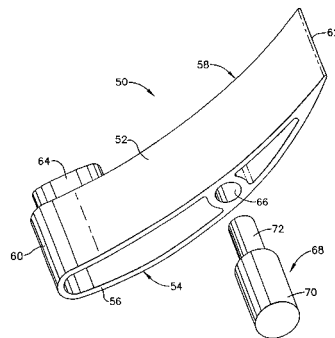

7 (51) **F 01 K 23/10, F 02 C 6/14**

(21) **2002-2061**

(71) GENERAL ELECTRIC COMPANY, Schenectady, NY, US;

(72) Smith Raub Warfield, Ballston Lake, NY, US;

(54) **Plynová turbína s kombinovaným oběhem pro zvyšování výkonu**

(22) 05.10.2001

(32) 18.10.2000

(31) 2000/691585

(33) US

(86) PCT/US01/31737

(87) WO 02/033226

(57) Řešení se týká systému pro krátkodobé zvyšování výkonu plynové turbíny (10) nebo plynové turbíny s kombinovaným oběhem, které tvoří součást elektrárenského zařízení. součástí tohoto systému tvoří akumulární zásobník (100) stlačeného a/nebo zkapalněného plynu a jeho účelem je zajištění přechodné zásoby pracovní tekutiny pro plynovou turbínu (10). Zásoba pracovní tekutiny je k dispozici k okamžitému zavádění do plynové turbíny (10) pro vyrovnávání sníženého výtlačného množství pracovní tekutiny z kompresoru (12) nebo ze spalovací komory (14) za účelem zvyšování výkonu, které může být žádoucí v případě poklesu frekvence v rozvodné síti.

(74) Švorčík Otakar JUDr., Hájkova 2, Praha 2, 12000;

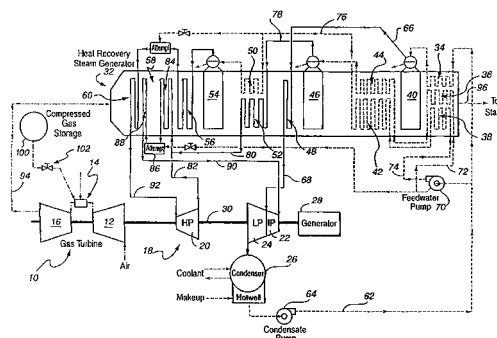

7 (51) **F 02 B 75/06**

(21) **2002-4152**

(71) ZAKŁADY MECHANICZNE PZL-WOLA SPÓŁKA AKCYJNA, Warszawa, PL;

- (72) Oźdźeński Jerzy, Pruszków, PL;  
Oleński Stanisław, Warszawa, PL;  
Kolomecki Jerzy, Warszawa, PL;
- (54) **Zařízení pro tlumení torzních vibrací v řídicím systému dieselového motoru s vratným pohybem pístů**
- (22) 22.08.2000  
(32) 24.05.2000  
(31) 2000/340314  
(33) PL  
(86) PCT/PL00/00056  
(87) WO 01/090545  
(57) Princip funkce zařízení spočívá v omezení amplitudy torzních vibrací přenášených mezi hlavní hřídelí (4) motoru a pomocnými mechanismy, jako jsou palivové vstříkovací čerpadlo, rozvodové zařízení a olejové nebo vodní čerpadlo, poháněných prostřednictvím ohebných hřídelí. Tlumič (3) vibrací hlavní hřídele (4) je uložen na hlavní hřídeli (4) poblíž oblasti (5) odběru výkonu a současně je na spojce (7) vstříkovacího čerpadla přidavný tlumič (6) sladěný s tlumičem (3) vibrací hlavní hřídele (4). Ozubené olejové čerpadlo (1) má ozubení s šikmými zuby. Jako tlumič (3) vibrací hlavní hřídele (4) je použit viskózní tlumič, zatímco jako přidavný tlumič (6) na spojce (7) vstříkovacího čerpadla je použit třecí tlumič. Konstrukce zařízení pro tlumení torzních vibrací umožňuje omezit destruktivní účinky torzních vibrací na pohon vstříkovacího palivového čerpadla a dalších mechanismů motoru.
- (74) Andera Jiří Ing., Nad Štolou 12, Praha 7, 17000;

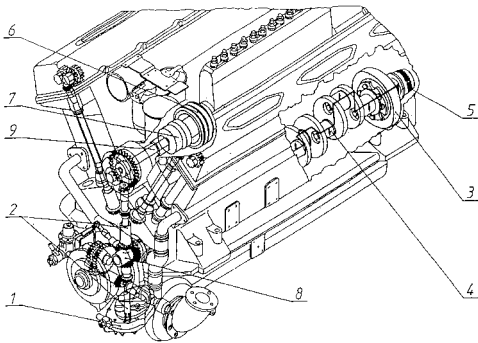

- 7 (51) **F 02 C 3/30, F 02 C 7/14**  
(21) **2001-4556**  
(71) GENERAL ELECTRIC COMPANY, Schenectady, NY, US;  
(72) Tomlinson Leroy Omar, Niskayuna, NY, US;  
Trewin Richard Robert, Niskayuna, NY, US;  
(54) **Systém a způsob řízení provozu sycení a přesycování vstupního vzduchu vodou v plynové turbíně**
- (22) 17.12.2001  
(32) 28.12.2000  
(31) 2000/749612  
(33) US  
(57) Systém řízení režimu vstříkávání vody do přívodu vzduchu (60) u plynové turbíny (10) je navržen za účelem zvýšení výkonu plynové turbíny (10) při provozu za vysoké teploty okolního vzduchu a při udržování obsahu vody ve vstupním vzduchu v mezích přijatelných pro provoz plynové turbíny (10) podle jejich naměřených provozních parametrů. Řídicí systém (42, 52, 62) spouští, zastavuje, mění a omezuje množství vody přiváděné do systému přesycování, a to na základě vlhkosti a/nebo teploty rosného bodu okolního vzduchu, teploty suchého okolního vzduchu, proudění vstupního vzduchu do kompresoru (12) a parametrů plynové turbíny (10).
- (74) Čermák Karel Dr., Národní třída 32, Praha 1, 11000;

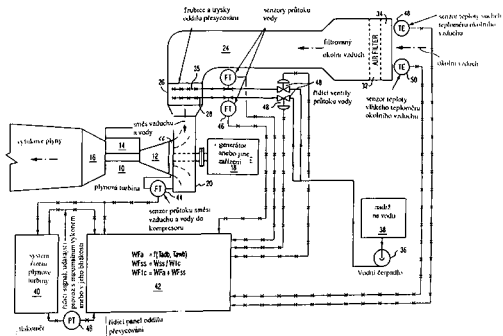

- 7 (51) **F 02 M 29/04**  
(21) **2001-1398**  
(71) LERNER Moshe, Ashdod, IL;  
(72) Lerner Moshe, Ashdod, IL;  
(54) **Zařízení na směšování paliva se vzduchem**
- (22) 21.10.1999  
(32) 22.10.1998  
(31) 1998/126708  
(33) IL  
(86) PCT/IL99/00552  
(87) WO 00/025015  
(57) Zařízení (100) obsahuje první síťové prostředky (300), mající otevřený horní vstupní konec (310), uzavřený dolní konec (340) a síťový člen (330), umístěný mezi obvodem horního vstupního konce (310) a obvodem dolního konce (340), přičemž první síťové prostředky (300) obsahují množinu výstupních otvorů (320), uzpůsobených pro podporu rozprašování kapalného paliva, které jimi prochází, a zajišťujících propojení mezi vstupním rozvodným potrubím (65) a dolním koncem (68) vzduchového vstupního kanálu (60). Zařízení (100) opatřeno pláštěm (200), osově obepínajícím síťové prostředky (300) a majícím vnější profil v podstatě doplňkový ke tvaru vnitřní plochy (66) alespoň části vzduchového vstupního kanálu (60), ležící za horním koncem vstupního kanálu (60). Plášť (200) je možno nainstalovat do vzduchového vstupního kanálu (60) utěsněným způsobem, přičemž vnitřní plocha (210) pláště (200) tak v podstatě nahrazuje odpovídající část vnitřní plochy (66) vzduchového vstupního kanálu (60).
- (74) Čermák Karel Dr., Národní třída 32, Praha 1, 11000;

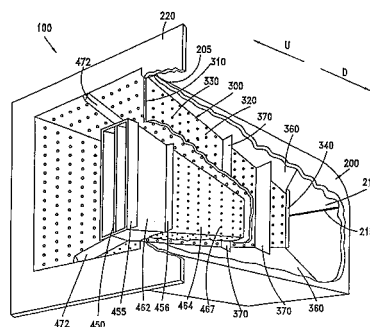

- 7 (51) **F 02 M 37/22**  
(21) **2001-4578**  
(71) SOGEFI FILTRATION S.P.A., Mantova, IT;  
(72) Baracchi Paolo, Torino, IT;  
Crovetti Claudio, Mantova, IT;  
Tallano Sergio, Porto Mantovano, IT;  
(54) **Filtr paliva vznětového motoru**
- (22) 16.03.2001  
(32) 24.03.2000  
(31) 2000MI/000632  
(33) IT  
(86) PCT/EP01/03158

- (87) WO 01/073286  
 (57) Filtr se skládá z filtrační hmoty (5), uzavřené v obalu (2), který je ve svém dnu opatřen komorou (7) pro shromažďování vody, přičemž filtrační hmota (5) je opatřena mikrosítkou (8) uzpůsobenou tak, aby jí procházelo palivo po výstupu z filtrační hmoty (5).  
 (74) Kalenský Petr JUDr., Hálkova 2, Praha 2, 12000;

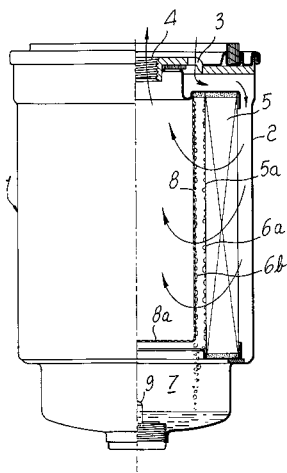

- 7 (51) **F 02 M 45/00**  
 (21) **2001-4193**  
 (71) ROBERT BOSCH GMBH, Stuttgart, DE;  
 (72) Rodriguez-Amaya Nestor, Stuttgart, DE;  
 Potschin Roger, Brackenheim, DE;  
 Projahn Ulrich, Leonberg, DE;  
 (54) **Způsob a zařízení k ovlivňování průběhu vstřikovacího tlaku u vstřikovacích zařízení vozidel**  
 (22) 20.03.2001  
 (32) 23.03.2000  
 (31) 2000/10014451  
 (33) DE  
 (86) PCT/DE01/01059  
 (87) WO 01/071177  
 (57) Vstřikovací zařízení zahrnuje čerpadlovou část (1) a část (2) vstřikovací trysky. Čerpadlová část (1) a část (2) vstřikovací trysky jsou ve spojení přes vysokotlaké vedení (3). Řídicí ventily (8, 10) jsou umístěny v čerpadlové části (1) a jsou regulovány ovladačem (9). Vstřikovací parametry při fázi (28) předvstřiku, fázi (29) vytváření tlaku a fázi (30) hlavního vstřiku se určují regulací řídicích ventilů (8, 10) ovladačem (9).  
 (74) Matějka Jan JUDr., Národní 32, Praha, 11000;

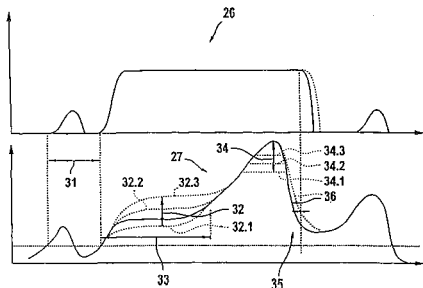

- 7 (51) **F 02 M 47/02**  
 (21) **2001-4570**  
 (71) ROBERT BOSCH GMBH, Stuttgart, DE;  
 (72) Ruthardt Siegfried, Altdorf, DE;  
 Hanneke Juergen, Stuttgart, DE;  
 Rapp Holger, Hemmingen, DE;

- (54) **Injektor ke vstřikování paliva ve vstřikovacím systému paliva se společným tlakovým zásobníkem paliva**  
 (22) 10.04.2001  
 (32) 28.04.2000  
 (31) 2000/10020870  
 (33) DE  
 (86) PCT/DE01/01406  
 (87) WO 01/083978  
 (57) Injektor s tělesem (1), které je ve spojení s centrálním vysokotlakým zásobníkem a ve kterém je axiálně posuvná jehla trysky, pro nastavení vstřikování v závislosti na tlaku v řídicím prostoru, a s těsnicím elementem (6), který je uspořádán v prstencovém prostoru (3), který je upraven mezi dílem (2) ventilu a tělesem (1) injektoru. Pro zvýšení životnosti je navíc k těsnicímu elementu (6) uspořádáno v prstencovém prostoru (3) mezi dílem (2) ventilu a tělesem (1) injektoru opěrné zařízení (7).  
 (74) Matějka Jan JUDr., Národní 32, Praha, 11000;

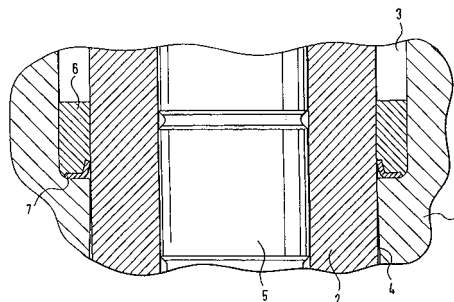

- 7 (51) **F 02 M 51/00**  
 (21) **2001-4521**  
 (71) ROBERT BOSCH GMBH, Stuttgart, DE;  
 Mattes Patrick, Stuttgart, DE;  
 (54) **Ventil k řízení kapalin**  
 (22) 13.02.2001  
 (32) 20.04.2000  
 (31) 2000/10019764  
 (33) DE  
 (86) PCT/DE01/00534  
 (87) WO 01/081752  
 (57) Ventil s jednotkou (4) ovladače má první píst (9) a druhý píst (11), oddělený od prvního pístu (9) hydraulickou komorou (13) a ovládající uzavírací člen (12) ventilu, který odděluje oblast (16) nízkého tlaku se systémem tlakem (p-sys) od oblasti (17) vysokého tlaku. K vyrovnávání úniků je upraveno doplňovací zařízení (24) s dutým prostorem (25), spojitelným s oblastí (17) vysokého tlaku, ve kterém je uspořádán škrticí element (26) takovým způsobem, že do dutého prostoru (25) na jednom konci škrticího elementu (26) ústí vedení (33) směřující k oblasti (17) vysokého tlaku a na druhém konci odbočuje vedení (28) systémového tlaku (p-sys), vedoucí k hydraulické komoře (13). Systémový tlak (p-sys) vzniká v závislosti na tlaku (p-R) existujícím v oblasti (17) vysokého tlaku díky geometrickému určení škrticího otvoru (27) ve škrticím elementu (26) a rozměru pístu (9), podél nichž systémový tlak (p-sys) zaniká.  
 (74) Matějka Jan JUDr., Národní 32, Praha, 11000;



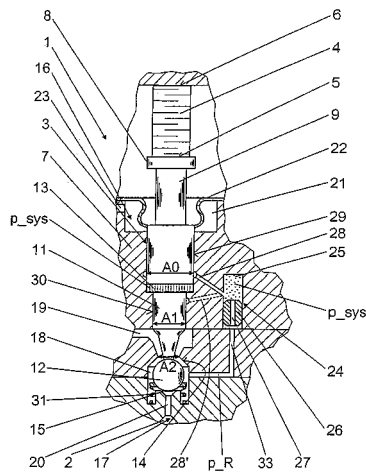

- 7 (51) **F 02 M 55/02**  
 (21) **2001-4107**  
 (71) ROBERT BOSCH GMBH, Stuttgart, DE;  
 (72) Boecking Friedrich, Stuttgart, DE;  
 Jung Steffen, Leonberg, DE;  
 (54) **Konstrukční díl, zejména vysokotlaký díl pro vstříkovací systémy paliva, a způsob jeho výroby**

- (22) 22.02.2001  
 (32) 16.03.2000  
 (31) 2000/10012961  
 (33) DE  
 (86) PCT/DE01/00676  
 (87) WO 01/069074  
 (57) U konstrukčního dílu je alespoň jeden z obou vrtných otvorů (11, 12) vytvořen se zploštěním (16, 21, 27), v jehož oblasti má konstrukční díl (10, 10a) tlakové vnitřní pnutí. Tímto způsobem lze dosáhnout zvýšení pevnosti konstrukčního dílu (10, 10a) v oblasti místa (13) průniku obou vrtných otvorů (11, 12). Při výrobě se alespoň jeden z vrtných otvorů (11, 12), které se protínají, a které měly původně kruhový průřez, zplošťuje beztržiskovým tvářením konstrukčního dílu (10, 10a), přičemž tvářením se provádí na částečně opracovaném konstrukčním dílu (10, 10a).  
 (74) Matějka Jan JUDr., Národní 32, Praha, 11000;

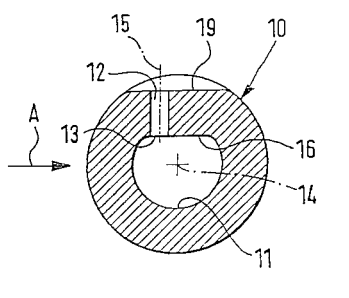

- 7 (51) **F 02 P 3/02**  
 (21) **2002-3503**  
 (71) ROBERT BOSCH GMBH, Stuttgart, DE;  
 (72) Meinders Horst, Reutlingen, DE;  
 Feiler Wolfgang, Reutlingen, DE;  
 (54) **Zapalovací zařízení pro spalovací motor**  
 (22) 15.03.2001  
 (32) 29.04.2000  
 (31) 2000/10021170  
 (33) DE  
 (86) PCT/DE01/00991  
 (87) WO 01/083982  
 (57) Vynález se týká zapalovacího zařízení pro spalovací motor se zapalovacím uspořádáním, které pro zapálení zapalovací jiskry potřebuje vysoké napětí (zapalovací

napětí). Upraveny jsou dvě zapalovací cívky (14, 16), jejichž sekundární vinutí (20, 24) jsou spojena s elektrodami (18, 22) zapalovací svíčky (12, 12'), jejichž primární vinutí (28, 34) je pomocí spínacích prostředků (30, 36) možné spojit se zdrojem napájecího napětí, a ovládací obvod, kterým je prováděna časově přesazená regulace zapalovacích cívek (14, 16).

- (74) Matějka Jan JUDr., Národní 32, Praha, 11000;

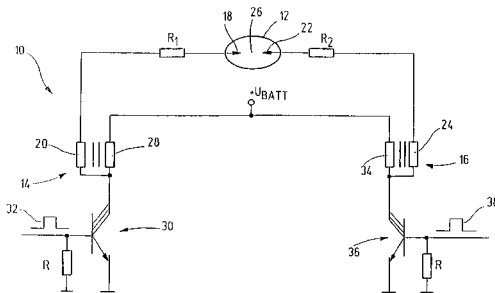

- 7 (51) **F 03 B 5/00, F 03 B 11/00**  
 (21) **2001-3306**  
 (71) SEDLÁČEK Miroslav Ing. CSc., Praha, CZ;  
 HOSTIN Stanislav Ing., Bratislava, SK;  
 KALINA František Ing., Beroun, CZ;  
 SPOUSTA Jiří, Broumy, CZ;  
 (72) Sedláček Miroslav Ing. CSc., Praha, CZ;  
 Hostin Stanislav Ing., Bratislava, SK;  
 Kalina František Ing., Beroun, CZ;  
 Spousta Jiří, Broumy, CZ;  
 (54) **Odvalovací kapalinová turbína**  
 (22) 13.09.2001  
 (57) Odvalovací kapalinová turbína sestává jednak ze zásobníku (1) kapaliny, opatřeného přítokem a jednak z nejméně jednoho statoru (3). Ve statoru (3) je na přídržovacím zařízení (4) uložena nejméně jedna odvalovací rotor (5), tvořený tělesem rotačního tvaru. Mezi zásobníkem (1) kapaliny a státorem (3) je uspořádán rozvaděč (2), tvořený uzavřenou komorou se vstupním otvorem (6) a výstupním otvorem (7). Vstupní otvor (6) je spojen přívodním potrubím (8) se zásobníkem (1) kapaliny, zatímco výstupní otvor (7) je přivrácen k rotoru (5). Plocha vstupního otvoru (6) je menší než plocha výstupního otvoru (7).  
 (74) Andera Jiří Ing., Nad Štolou 12, Praha 7, 17000;

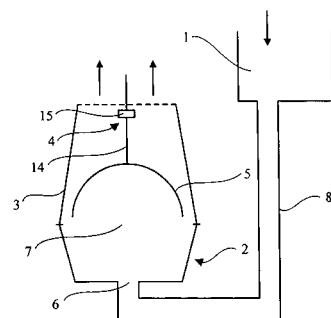

- 7 (51) **F 03 D 3/00**  
 (21) **2001-3056**  
 (71) ŠLOF Alois, Brno, CZ;  
 (72) Šlof Alois, Brno, CZ;  
 (54) **Větrný motor se svislou hřídelí i lopatkami proměnných tvarů**  
 (22) 23.08.2001  
 (57) Řešením je větrný motor se svislou kratší hřídelí (1) a svislými lopatkami (11) proměnných tvarů, jejichž horní radiální uložení je zajištěno ložiskem (2) a dolním uložení (3) spolu s elektrogenerátorem (4), jehož stator je v základech (5), kde jsou trubky (6) stojanů (7) s

lopatkami (8). Nahoře je stojan (7) opatřen deskou (9), nad kterou je na hřídeli (1) nosník (10) pro uchycení lopatek (11) s účinnými plochami (12). Lopatky (11) mají tvar spirál (13) tvořených ze dvou, případně více krátkých oblouků, to je ze základního malého zpevňujícího a připevňovacího oblouku (14), volného oblouku (15) a protáhlého volného oblouku (16), což zvětšuje účinnou plochu (12) i průměr větrného kola (17). Jeho tuhost zvětšují vnitřní výtuhy (18) a vnější výtuhy (19) a spojnice (20). Dlouhé samonosné lopatky sahají vysoko nahoru nad a také hluboko dolů pod rotační uložení (2).

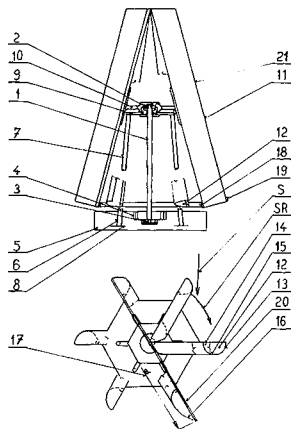

7 (51) **F 03 D 5/06**

(21) **2001-3057**

(71) HRUNEK Vladimír, Brno, CZ;

(72) Hrunek Vladimír, Brno, CZ;

(54) **Zařízení ke generování energie z proudu tekutiny**

(22) 23.08.2001

(57) U zařízení ke generování energie z proudu tekutiny, zejména z proudu vzduchu nebo vody, které je tvořeno prostředky, ponořenými do proudu tekutiny a tímto proudem rozkmitávanými, nesenými základovou konstrukcí s možností pohybu vůči této konstrukci, a prostředky k přeměně kmitavého pohybu ve využitelnou energii, jsou rozkmitávané prostředky tvořeny tyčí (5) vetknutou do základny (4), která je se základovou konstrukcí (1) propojena (2) závěsy zabezpečujícími trvale v podstatě svislou polohou tyče (5).

(74) Markes Libor Ing., Grohova 54, Brno, 60200;

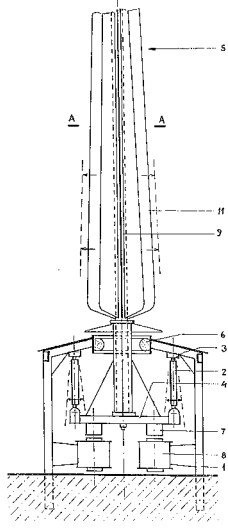

7 (51) **F 04 B 17/03, F 04 B 1/04, F 16 C 35/067**

(21) **2002-3709**

(71) ROBERT BOSCH GMBH, Stuttgart, DE;

(72) Schmitt Edgar, Vaihingen, DE;

Siegel Heinz, Stuttgart, DE;

Schaefer Ernst-Dieter, Brackenheim, DE;

Sinnl Ervin, Meimsheim, DE;

(54) **Valivé ložisko, pístové čerpadlo a čerpací agregát**

(22) 11.05.2001

(32) 16.05.2000

(31) 2000/10023947

(33) DE

(86) PCT/DE01/01795

(87) WO 01/088392

(57) Valivé ložisko, zejména jehlové ložisko (38) sestává z ložiskového kroužku (42) s bočním prodloužením (46), kterým je možné zalísovat jehlové ložisko (38) do sedla (48) ložiska. Zalísování ložiskového kroužku (42) prostřednictvím sedla (48) ložiska je provedeno mimo oblast jehel (40) jehlového ložiska (38) a zalísování sedla (48) ložiska tak neovlivňuje ložiskovou vůli jehlového ložiska (38). jehlové ložisko (38) je upraveno zejména pro uložení hřídele (24) pístového čerpadla (16) čerpacího agregátu (10), který nese výstředník (26).

(74) Matějka Jan JUDr., Národní 32, Praha, 11000;

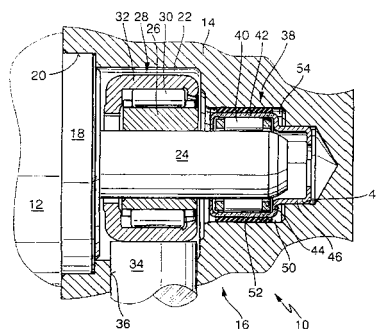

7 (51) **F 16 K 17/00, F 16 K 27/00**

(21) **2001-2998**

(71) FEROX A. S., Děčín, CZ;

(72) Chrz Václav, Ústí nad Labem, CZ;

Kirchgässner Gerd, Děčín, CZ;

Záruba Petr, Děčín, CZ;

(54) **Rychlouzavírací ventil**

(22) 16.08.2001

(57) Rychlouzavírací ventil je tvořen tělesem (1) se vstupním hrdlem (6) a výstupním hrdlem (8), pracovní komorou (17) a pojistným ventilem (2), umístěným na horní straně pracovní komory (17). Na vstupní hrdlo (6) je připojen zdroj tekutiny. Při plnění tlakové nádoby proudí kapalný dusík vstupním hrdlem (6) do tělesa rychlouzavíracího ventilu (1) přes sedlo ventilu (7) a výstupním hrdlem (8) do tlakové nádoby. Vnitřní prostor tělesa rychlouzavíracího ventilu (1) je kanálem (9) propojen s prostorem (14) pod pístem (5). Vůle mezi pístem (5) a stěnou (16) pracovní komory (17) umožňuje svislý posuv pístu (5) a vyrovnání tlaků v prostoru (14, 15) pod pístem a nad pístem. prostor pod sedlem je uzavřen montážním víkem (18). Pojistný ventil (2) je nastaven na požadovaný maximální přetlak na vstupu do tlakové nádoby.

(74) Záruba Petr Ing., Jiráskova 914/17, Děčín, 40500;

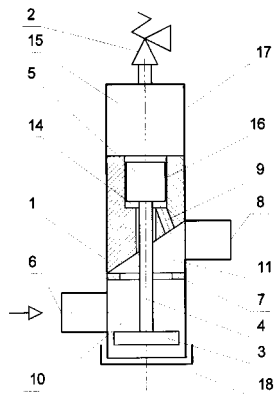

7 (51) **F 16 L 19/10**

(21) **2002-3447**

(71) BIERMANN Martin, Waiblingen, DE;

(72) Biermann Martin, Waiblingen, DE;

(54) **Zařízení pro spojování trubek trubkových vedení**

(22) 25.05.2001

(32) 27.05.2000

(31) 2002/10026464

(33) DE

(86) PCT/EP01/05941

(87) WO 01/092772

(57) Zařízení k upevnění na jeden konec trubkového vedení (2), zejména spojovací prvek (1) pro rychlé spojování hadic obsahuje spojovací díl (3), ve kterém je uspořádána dosedací část (6) pro čelní plochu (5) konce trubkového vedení, a ovládací zařízení, které je opatřeno prostředky pro upevnění trubkového vedení (2). Ovládací zařízení může být při spojování přemístováno vzhledem ke spojovacímu dílu (3). Při spojování umožňují svěrací prostředky axiální přesunutí trubkového vedení (2) vzhledem ke spojovacímu dílu (3) tak, že čelní plocha (5) konce trubkového vedení (2) může být přivedena do těsného styku s dosedací částí (6) spojovacího dílu (3) bez jakékoliv vůle, přičemž může v této poloze být udržována předpětím.

(74) Kania František Ing., Mendlovo nám. 1a, Brno, 60300;

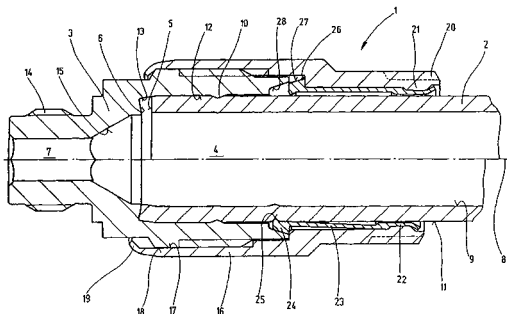

7 (51) **F 16 N 11/00, D 04 B 35/28**

(21) **2001-3183**

(71) PRECIOSA, A. S., Jablonec nad Nisou, CZ;

(72) Zoubek Petr, Liberec, CZ;

Pavlu Karel, Liberec, CZ;

Pavlu Petr, Liberec, CZ;

(54) **Mazací zařízení**

(22) 04.09.2001

(57) Mazací zařízení sestává z nástavce (1) a mazací hlavice (2). Ve výstupním otvoru (5) nástavce (1) je umístěn nejméně jeden pružný těsnicí kroužek (3) a styčná plocha (6) mazací hlavice (2) je ve tvaru válce.

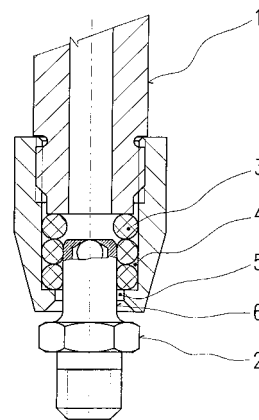

7 (51) **F 23 D 14/42, B 23 K 7/00**

(21) **2002-2887**

(71) THE ESAB GROUP, INC., Florence, SC, US;

(72) Parkin Nigel, Florence, SC, US;

Onorato John, Florence, SC, US;

Mercuri Paul, Florence, SC, US;

(54) **Zařízení pro zabránění zpětnému vyšlehnutí plamene pro využití u hlavice kyslíko-palivového hořáku**

(22) 26.08.2002

(32) 27.08.2001

(31) 2001/939850

(33) US

(57) Ochrana proti zpětnému vyšlehnutí plamene je provedena v hlavici řezacího hořáku nebo v její blízkosti prostřednictvím tvarovky, která může být ve formě přechodového kusu nebo řezací hubice (20) pro namontování na hlavici. Tvarovka zahrnuje těleso a pórovitou strukturu (30), která je s výhodou nesena tělesem, přičemž je samostatnou součástí od tělesa. Pórovitá struktura (30) je opatřena množinou spleťových kanálků, které jí procházejí pro zamezení zpětného vyšlehnutí plamene.

(74) Čermák Karel Dr., Národní třída 32, Praha 1, 11000;

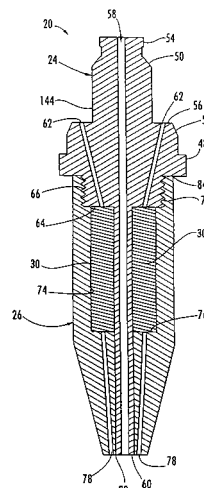

7 (51) **F 23 Q 7/22**

(21) **2002-2160**

(71) SAINT-GOBAIN CERAMICS AND PLASTICS, INC., Worcester, MA, US;

(72) Lin Roger J., Southboro, MA, US;

Willkens Craig A., Sterling, MA, US;

Solofra Kevin C., Milford, MA, US;

Sheridan Thomas J., Oakham, MA, US;

- (54) **Zapalovací svíčka, slinutý keramický materiál, zejména pro zapalovací svíčku, a způsob zažehování plynného paliva**
- (22) 20.12.2000  
 (32) 20.12.1999  
 (31) 1999/468271  
 (33) US  
 (86) PCT/US00/35065  
 (87) WO 01/046622  
 (57) Zapalovací svíčka má slinutý keramický element, mezi jehož dvěma studenými zónami je uspořádaná horká zóna s kompozicí zahrnující elektricky izolační materiál, alespoň 3 objemová % polovodivého materiálu a kovový vodič s měrným odporem menším než  $10^{-2}$  ohm-cm. Alespoň 21 % kompozice horké zóny tvoří izolační materiál oxidu kovu. Přitom vhodná kompozice horké zóny zahrnuje elektricky izolačního materiálu mezi 25 a 80 objemovými %, polovodivého materiálu mezi 3 a 45 objemovými % a zmíněného kovového vodiče mezi 5 a 25 objemovými %. Elektricky izolační materiál kompozice horké zóny, která je prakticky bez materiálu karbidu, obsahuje s výhodou nitrid a oxid kovu. Způsob zažehování plynného paliva touto keramickou zapalovací svíčkou spočívá v přivedení elektrického proudu na zapalovací svíčku.

- (74) Herman Václav Ing., Hlavní 43, Průhonice, 25243;

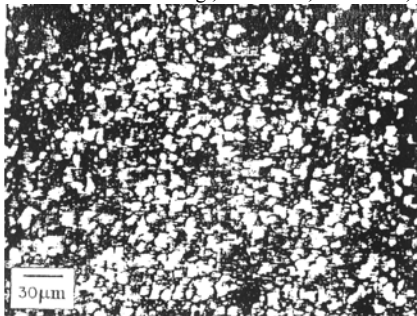

- 7 (51) **F 24 D 3/14**  
 (21) **2002-749**  
 (71) REHAU AG + CO, Rehau, DE;  
 (72) Nagel Patrice, Lixing-les Rouhling, FR;  
 (54) **Nopková deska**  
 (22) 05.11.1999  
 (32) 12.08.1999  
 (31) 1999/9910503  
 (33) FR  
 (86) PCT/EP99/08473  
 (87) WO 01/013044  
 (57) Nopková deska (1) k instalaci vedení (31) pro vytápěcí nebo chladicí zařízení integrovaná v podlaze nebo ve stěnách je opatřena řadou nopků (2), které vyčnívají z deskovitého základního tělesa (1a) a mezi nimiž jsou uložena vytápěcí vedení (31). Pro zvýšení volnosti tvarování při instalaci vytápěcího vedení (31) a zlepšení skladovatelnosti je u nopkové desky (1) podstatné, že nopky (2) jsou uspořádány ve skupinách (3), majících vzájemné odstupy a tím vytvářejících volné prostory (5), jejichž rozměry mezi skupinami (3) odpovídají nejméně největším rozměrům skupin (3).
- (74) Čermák Karel Dr., Národní třída 32, Praha 1, 11000;

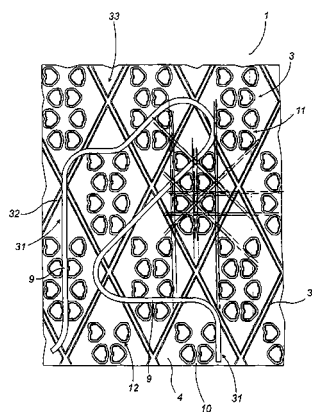

- 7 (51) **G 01 C 21/04, G 01 C 21/34**  
 (21) **2001-2097**  
 (71) EUROTTEL PRAHA, SPOL. S R.O., Praha, CZ;  
 (72) Sedlár Vladimír Ing., Praha, CZ;  
 (54) **Orientační a navigační systém**  
 (22) 12.06.2001  
 (57) Způsob orientace a navigace spočívá v tom, že se vytvoří soubor geografických map a uloží se do přednastaveného počítače a na základě přihlašovací datové komunikace uživatelského mobilního terminálu do systému vzájemně datově propojených základnových stanic se určí geografická poloha uživatele mobilního terminálu a/nebo na základě uživatelského sdělení jeho geografické polohy se vybere příslušná mapa podle místa, kde se nachází uživatel mobilního terminálu, načte se podle požadavku uživatele mobilního terminálu po hledaném objektu zadaného ve formě datového signálu zachyceného sítí základnových stanic z mobilního terminálu s prohlížečem určí z pohledu uživatele viditelný pevný objekt a vypočte se jeho poloha vůči uživateli mobilního terminálu a uživatel mobilního terminálu se vyzve k zaměření antény mobilního terminálu na tento viditelný objekt a sestaví se datová odpověď ve formě orientované růžice světových stran, resp. šipky ukazující směr k hledanému objektu, která svírá s horní částí displeje mobilního terminálu resp. anténou mobilního terminálu úhel odpovídající úhlu svíranému mezi viditelným a hledaným objektem. Z pohledu uživatele viditelným pevným objektem je slunce, měsíc, věž kostela nebo jiné objekty, které může uživatel snadno identifikovat. Orientační a navigační systém sestává z mobilního terminálu (2) s prohlížečem a ze vzájemně datově propojených základnových stanic (1), které jsou páteří sítí (3) spojeny s centrálou (4), která všechna data dekóduje a dělí na hlasové a čistě datové. Centrála (4) je přes přístupovou bránu (5) propojena s přednastaveným počítačem (6). Přednastavený počítač (6) obsahuje první blok (7) pro určení geografické polohy uživatele mobilního terminálu (2) s prohlížečem, druhý blok (8) pro výpočet polohy z pohledu uživatele viditelného pevného objektu, třetí blok (9) obsahující geografické mapy a čtvrtý blok (10). Ten na základě podkladových dat z prvního bloku (7), druhého bloku (8), třetího bloku (9) a z mobilního terminálu (2), sestaví datovou odpověď na datový signál z mobilního terminálu ve formě orientované růžice světových stran resp. šipky zobrazené na displeji mobilního terminálu (2), ukazující směr k hledanému objektu.
- (74) Kubičková Květoslava Ing., Doubravčická 2201, Praha 10, 10000;

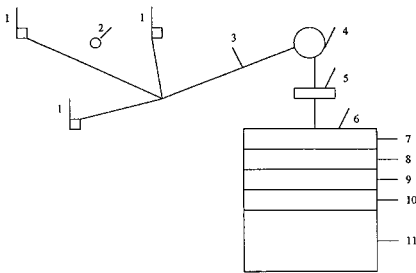

7 (51) **G 01 D 5/26, G 01 D 5/32, G 01 D 5/353, G 01 F 23/292**

(21) **2001-2953**

(71) NOVOTNÝ Jiří, Praha, CZ;

(72) Novotný Jiří, Praha, CZ;

(54) **Senzor pro zjišťování přítomnosti tekutin, zejména pro kapalné a případně i plynné látky s kontaktní spojkou**

(22) 14.08.2001

(57) Řešení se týká senzoru pro zjišťování přítomnosti tekutin, zejména pro kapalné a případně i plynné látky s kontaktní spojkou, sestávající z vysílací (1) a přijímací (1') části světelného záření, které jsou vzájemně propojeny optokabelem (2), procházejícím pouzdrem (5). Mezi vysílací částí (1) světelného záření a přijímací částí (1') světelného záření je v místě obnaženého jádra optokabelu (2) v dutině pouzdra (5) optokabel (2) přerušen, přičemž vzdálenost (x) čelních ploch přerušných konců optokabelu (2) je shodná a/nebo menší, než je průměr (d) optokabelu (2) a přičemž přerušené konce optokabelu (2) jsou vzájemně propojeny kontaktní spojkou (3) vytvořenou na bázi polymeru.

(74) Jíra Vladimír, Kovanecká 2112/18, Praha 9, 19000;

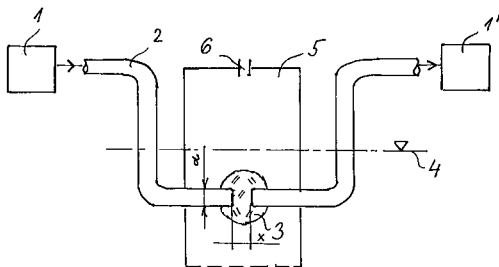

7 (51) **G 01 N 24/10**

(21) **2002-4265**

(71) COSMO ACE CO., Hiroshima, JP;

(72) Nishimoto Tetsuro, Hiroshima, JP;

Kohno Masahiro, Tokyo, JP;

(54) **Způsob stanovení množství suspendované částicové látky, testovací trubice pro stanovení suspendované částicové látky a testovací souprava pro stanovení suspendované částicové látky**

(22) 29.05.2001

(32) 29.05.2000

(31) 2000/158797

(33) JP

(86) PCT/JP01/04506

(87) WO 01/092862

(57) Vynález poskytuje způsob přesného stanovení suspendované částicové látky, testovací trubici pro stanovení suspendované částicové látky a testovací soupravu pro stanovení suspendované částicové látky. V rámci vynálezu se vypouštěná emise vede skrze záchytný materiál, na kterém se adsorbuje suspendovaná částicová látka obsažená ve vypouštěné emisi. Potom se za použití elektronové spinové rezonanční spektrometrie stanoví

množství atomů nebo molekulárních druhů majících nepárový elektron, obsažených v suspendované částicové látce adsorbované na záchytném materiálu. Na základě množství atomů nebo molekulárních druhů se přesně stanoví množství suspendované částicové látky obsažené ve vypouštěné emisi. Tělo (10c) testovací trubice je na obou koncích zúženo do krčků (10a, 10b) určených k napojení na spojovací členy (11, 12). V tělu (10c) testovací trubice je uložen záchytný materiál ve formě jednotně upravené náplně, mající tloušťku ( $S_L$ ) asi 5 mm.

(74) Hakr Eduard Ing., Přístavní 24, Praha 7, 17000;

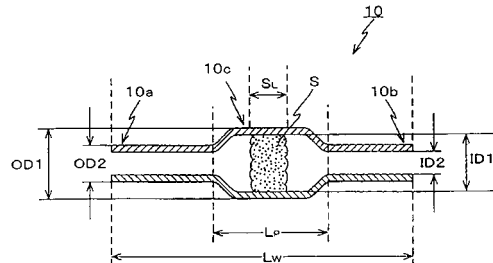

7 (51) **G 01 N 27/04, G 01 R 27/08**

(21) **2001-3227**

(71) ING. KREJČÍ - ENGINEERING, S. R. O., Tišnov, CZ;

(72) Hubálek Jaromír, Lanškroun, CZ;

Bečvář Daniel, Zlín, CZ;

Stehlík Jiří, Olomouc, CZ;

(54) **Způsob stanovení měrné elektrické vodivosti a zařízení pro jeho provádění**

(22) 07.09.2001

(57) Pro potřeby analytické chemie je určen způsob stanovení měrné elektrické vodivosti roztoků na základě naměřených hodnot napětí a proudu a známých geometrických rozměrů čidla, kdy se nejprve měřící čidlo napájí proudovými bipolárními pulsy a snímá se napětí na konci každého druhého impulsu jednoho bipolárního pulsu, načež se z naměřených hodnot proudu a napětí stanoví odpor a z této hodnoty a geometrických rozměrů čidla, korigovaných kalibračním měřením, se stanoví hledaná hodnota měrné vodivosti. Zařízení pro provádění tohoto způsobu je opatřeno čidlem (2), které je uspořádáno v můstkovém zapojení se čtyřmi spínači (21, 22, 23, 24), kde jeden uzel můstku je uzemněn a druhý uzel můstku je připojen na jediný zdroj (10) proudu a jedna z elektrod čidla (2) je připojena na vzorkovací zesilovač (25). Jednotlivé spínače (21, 22, 23, 24) jsou napojeny na výstupy řídicích signálů generátoru (30) taktovacích signálů.

(74) Žák Vítězslav Ing., Lidická 51, Brno, 60200;

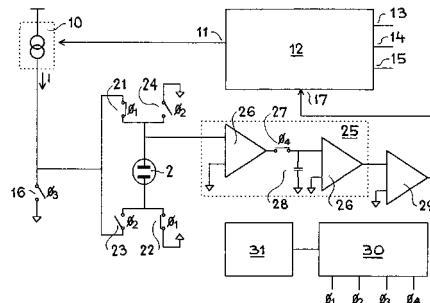

7 (51) **G 01 N 33/20**

(21) **2002-3136**

(71) CAPCIS LIMITED, Manchester, GB;

(72) Newman Roger Charles, Stockport, GB;

(54) **Způsob posuzování přítomnosti nežádoucích fází ve vzorku oceli**

(22) 16.03.2001

(32) 17.03.2000, 01.12.2000

- (31) 2000/0006423, 2000/0029358  
 (33) GB, GB  
 (86) PCT/GB01/01152  
 (87) WO 01/069198  
 (57) Způsob spočívá v tom, že se vzorek pasivuje a do vzorku je přiveden anodizační proud tak, aby se přivedený anodizační potenciál do vzorku zvyšoval s časem. Rychlost zvýšení anodizačního potenciálu se sleduje, přičemž relativně nízká rychlost zvýšení anodizačního potenciálu indikuje přítomnost nežádoucích fází. Vzorek může být pasivován před přivedením anodizačního proudu.  
 (74) PATENTSERVIS PRAHA a.s., Jivenská 1, Praha 4, 14000;

## 7 (51) G 01 N 33/00

- (21) 2002-1820  
 (71) LIFESCAN, INC., Milpitas, CA, US;  
 (72) Sohrab Borzu, Los Altos, CA, US;  
 (54) Způsob pro automatické sledování koncentrace analytu za použití minimálně invazivních zařízení  
 (22) 24.05.2002  
 (32) 25.05.2001  
 (31) 2001/865826  
 (33) US  
 (57) Ve způsobu jsou použity v podstatě bezbolestné přístroje pro měření koncentrace analytu na jedno použití, pomocí kterých se měří koncentrace požadovaného analytu u jedince, například v intersticiální kapalině, kde měření probíhá automaticky podle předem určeného plánu. Přístroje podle předkládaného vynálezu mají alespoň dvě různá zařízení pro bezbolestné měření koncentrace analytu na jedno použití, které jsou řízeny řídicím zařízením, které aktivuje měřicí prvky podle předem určeného plánu. Vynález také poskytuje systém a kit pro sledování koncentrace různých analytů a je zejména vhodná pro sledování koncentrace glukosy.  
 (74) Čermák Karel Dr., Národní třída 32, Praha 1, 11000;

## 7 (51) G 05 B 13/02

- (21) 2002-3549  
 (71) BP CORPORATION NORTH AMERICA INC., Chicago, IL, US;  
 (72) McGinn Dennis L., Friendswood, TX, US;  
 Stephens William D., Batavia, IL, US;  
 Gray Andy J., Friendswood, TX, US;  
 Janssen Betzy, St. Charles, IL, US;  
 Stover Gomer E., Alvin, TX, US;  
 Waltz James A., League City, TX, US;  
 Waidyanathan Ramaswamy, Aurora, IL, US;  
 Van Hare David R., Kansas City, MO, US;  
 Marcecc Jerome J., Geneva, IL, US;  
 (54) Způsob regulace chemického výrobního procesu  
 (22) 20.04.2001  
 (32) 27.04.2000  
 (31) 2000/200092  
 (33) US  
 (86) PCT/US01/12940  
 (87) WO 01/082008  
 (57) Způsob monitorování a zlepšení funkce chemického výrobního procesu monitorováním přechodných jevů spojených s činností zařízení po směru zpracování zahrnuje kroky: monitorování signálu spojeného s výrobním zařízením po směru zpracování k detekci přechodných jevů přítomných v signálu, odvození směn v kvalitě výrobků spojených s detekovanými přechodnými jevy a nastavení parametrů procesů spojených se zařízením proti směru zpracování jako odezvy na odvozené změny v kvalitě produktu. Monitorovaný signál se vybere ze skupiny sestávající ze signálů elektrického proudu, napětí nebo frekvence, signálů hydraulického

- tlaku nebo signálů pneumatického tlaku.  
 (74) Zelený Pavel JUDr., Hálkova 2, Praha 2, 12000;

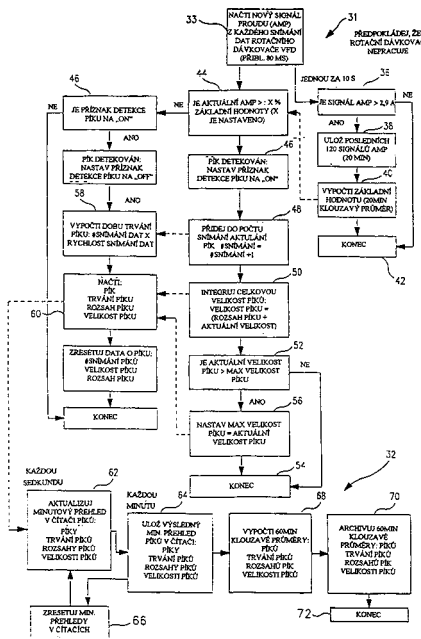
7 (51) G 06 F 3/033, G 06 K 11/08, G 09 G 5/00  
2001-3330

- (21) 2001-3330  
 (71) EBNER Ludvík Ing., Zlín, CZ;  
 ZEMČÍK Pavel Doc. Dr. Ing., Brno, CZ;  
 (72) Ebner Ludvík Ing., Zlín, CZ;  
 Zemčík Pavel Doc. Dr. Ing., Brno, CZ;  
 (54) Způsob ovládání parametrů zobrazení dokumentů na displeji a přenosné zařízení k provádění tohoto způsobu  
 (22) 14.09.2001  
 (57) Způsob podle vynálezu spočívá v tom, že parametry zobrazení dokumentů na displeji se ovládají na základě údajů a/nebo změn údajů o vzájemné poloze mezi hlavou uživatele (9) přenosného zařízení (1) a snímačem obrazu, přičemž změny údajů o vzájemné poloze jsou důsledkem pohybu končetin uživatele (9), zejména ruky, kterou uživatel drží přenosné zařízení, nebo k níž je toto přenosné zařízení připevněno. Přenosné zařízení k provádění obsahuje jako integrální součásti displej (3) a snímač (5) obrazu, dále zahrnuje ovládací prvky (45) a mikropočítač (2), které tvoří rovněž jeho integrální součást nebo jsou s ním propojené, přičemž displej (3) je propojen s výstupem mikropočítače (2), snímač (5) obrazu a ovládací prvky (45) jsou propojeny se vstupem mikropočítače (2). První výstup (7) mikropočítače (2) je propojen s prvním vstupem (8) bloku (4) pro nalezení význačných rysů v obrazu uživatele (9) přenosného zařízení (1), charakterizujících vzájemnou polohu a/nebo změnu polohy hlavy uživatele (9) a snímače (2) obrazu, přičemž blok (4), pro nalezení význačných rysů v obrazu uživatele (9) přenosného zařízení (1) je svým výstupem (27) propojen se vstupem (23) bloku (6) pro určení parametrů zobrazení dokumentů na displeji (3) na základě údajů a/nebo změn údajů o vzájemné poloze mezi hlavou uživatele (9) přenosného zařízení (1) a snímačem (5) obrazu, jehož výstup (10) je propojen s mikropočítačem (2).  
 (74) Vobořil Bohuslav Ing., Nad Štolou 12, Praha 7, 17000;

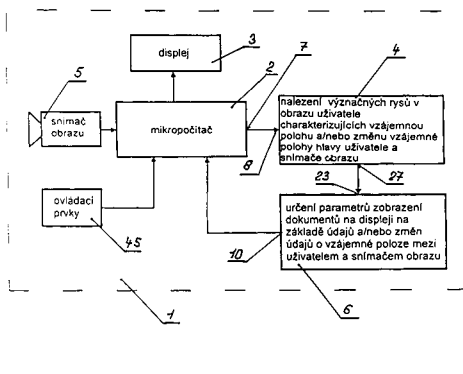

- 7 (51) **G 09 F 13/00, G 08 B 5/36**  
 (21) **2002-2624**  
 (71) SIGNALBAU HUBER GMBH, München, DE;  
 (72) Puggé Mike, München, DE;  
 (54) **Signální element se svítícími prostředky, světelné signální zařízení a světelný signální systém**  
 (22) 30.07.2002  
 (32) 31.08.2001  
 (31) 2001/10142582  
 (33) DE  
 (57) Signální element se svítícími prostředky je proveden se základním nosičem (2) a se dvěma nebo více elektrickými svítícími prostředky, tvořenými svítícími diodami (3), které jsou uspořádány na tomto základním nosiči (2) v jedné rovině. Svítící diody (3) jsou na tomto základním nosiči uspořádány tak, že jimi zaujatá plocha má maximální boční délku (d) a signální element se svítícími prostředky je uspořádán v předem stanoveném odstupu (a) za optickým elementem (4). Maximální boční délka (d) je menší než tento předem stanovený odstup (a). Světelné signální zařízení (1) je provedeno s tímto signálním elementem. Světelný signální systém (5) obsahuje jedno nebo více světelných signálních zařízení (1).  
 (74) Matějka Jan JUDr., Národní 32, Praha, 11000;

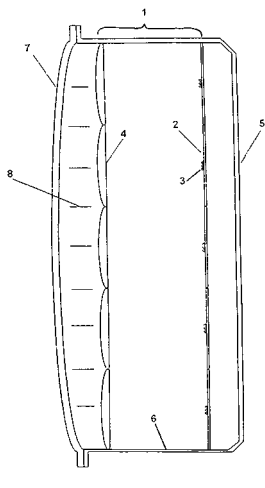

- 7 (51) **G 11 B 7/007**  
 (21) **2002-3691**  
 (71) MATSUSHITA ELECTRIC INDUSTRIAL CO., LTD., Kadoma-shi, JP;  
 (72) Fukushima Toshiyuki, Osaka-shi, JP;  
 Ueda Hiroshi, Kashiba-shi, JP;  
 Ito Motoshi, Osaka-shi, JP;  
 (54) **Médium pro záznam informací, způsob záznamu a reprodukce informací a záznamové a reprodukční zařízení informací**  
 (22) 02.08.2001  
 (32) 03.08.2000

- (31) 2000/236214  
 (33) JP  
 (86) PCT/JP01/06677  
 (87) WO 02/013192  
 (57) Médium pro záznam informací obsahuje datovou záznamovou oblast pro záznam dat a parametrickou kalibrační oblast pro záznam informace nahrávací podmínky, která obsahuje použitou oblast se zaznamenanou informací nahrávací podmínky, nepoužitou oblast bez informace nahrávací podmínky a hraniční oblast pro záznam rozlišující podmínky, která je uspořádána mezi použitou oblastí a nepoužitou oblastí. Způsob záznamu a reprodukce informací pro médium pro záznam informací obsahuje kroky, při kterých se nahrává informace nahrávací podmínky do části parametrické kalibrační oblasti, získá se optimální nahrávací podmínka založená na reprodukčním stavu informace nahrávací podmínky zaznamenané v části parametrické kalibrační oblasti, a nahrává se rozlišující informace pro rozlišení hranice mezi použitou oblastí a nepoužitou oblastí. Záznamové a reprodukční zařízení informací pro médium pro záznam informací obsahuje nahrávací řídicí sekci pro nahrávání informace nahrávací podmínky do části parametrické kalibrační oblasti a procesní sekci nastavení nahrávací podmínky vytvořenou pro získání optimální nahrávací podmínky.  
 (74) PATENTSERVIS PRAHA a.s., Jivenská 1, Praha 4, 14000;

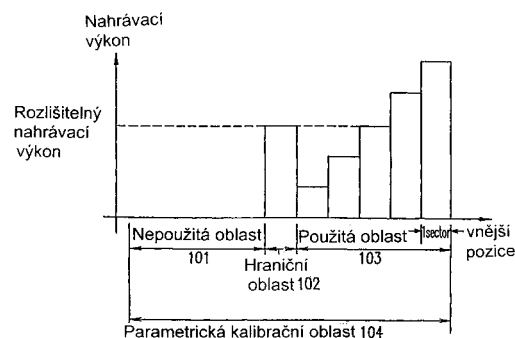

- 7 (51) **G 11 B 7/007**  
 (21) **2002-3800**  
 (71) KONINKLIJKE PHILIPS ELECTRONICS N. V., Eindhoven, NL;  
 (72) Van Woudenberg Roel, Eindhoven, NL;  
 Wieringa Harm Albert, Eindhoven, NL;  
 (54) **Vícevrstvý záznamový nosič, způsob záznamu informace na nosič, způsob výroby záznamového nosiče a zařízení pro záznam na nosič**  
 (22) 29.01.2002  
 (32) 19.03.2001  
 (31) 2001/01201019  
 (33) EP  
 (86) PCT/IB02/00271  
 (87) WO 02/075728  
 (57) Je navržen vícevrstvý záznamový nosič, způsob záznamu informace na nosič, způsob výroby záznamového nosiče a zařízení pro záznam na nosič, při kterých jsou poloha začátku a poloha zastavení záznamových oblastí u oblastí záhlaví (H) v dolní záznamové vrstvě (8) posunuté o předem určenou vzdálenost tak, že zaznamenávání do dolní vrstvy (8) a čtení z dolní vrstvy (8) není ovlivňováno výhylkou propustnosti horní vrstvy (6) na přechodech mezi záznamovými oblastmi (R) a oblastmi záhlaví. Posunutí může být dosaženo rozšířením mezerových částí nebo přidáním zrcadlových oblastí k oblastem záhlaví (H).  
 (74) Zelený Pavel JUDr., Hálkova 2, Praha 2, 12000;

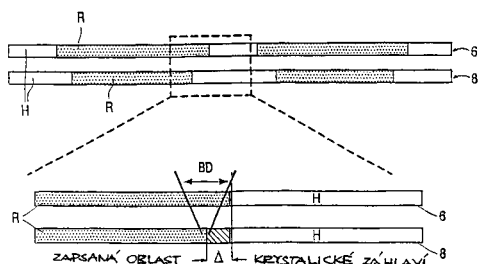

7 (51) **G 11 B 20/12, G 11 B 7/00, G 11 B 27/19**  
(21) **2002-3736**

(71) KONINKLIJKE PHILIPS ELECTRONICS N. V.,  
Eindhoven, NL;

(72) Schep Cornelis Marinus, Eindhoven, NL;  
Stek Aalbert, Eindhoven, NL;  
Van Houten Hendrik, Eindhoven, NL;

(54) **Záznamový nosič a záznamové a/nebo přehrávací zařízení**

(22) 14.03.2002

(32) 16.03.2001, 15.10.2001

(31) 2001/01201012, 2001/01203879

(33) EP, EP

(86) PCT/IB02/00743

(87) WO 02/075736

(57) Záznamový nosič (1) obsahuje servostopu (4) vyznačující informační stopu (9) určenou pro záznam informačních bloků reprezentovaných značkami. Servostopa (4) má periodickou výchylku fyzikálního parametru s předem určenou frekvencí a modulované části pro kódování polohové informace v pravidelných intervalech. Modulované části začínají synchronizačním prvkem bitu a jsou datového typu, kdy mají datový bitový prvek, nebo jsou typu synchronizace slova, kdy mají synchronizační prvek slova. Synchronizační prvek bitu a datový bitový prvek jsou modulovány podle stejného předem určeného typu modulace periodické výchylky. Modulované části dále obsahují modulované části (40, 41) typu izolovaného symbolu bit sync mající pouze synchronizační prvek bitu. Dále je navrženo zařízení pro záznam a/nebo přehrávání záznamového nosiče.

(74) Zelený Pavel JUDr., Hálkova 2, Praha 2, 12000;

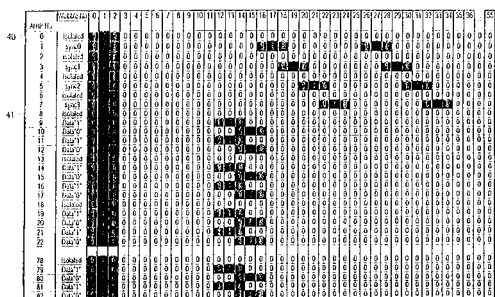

7 (51) **H 01 F 7/16**

(21) **2002-2846**

(71) ROBERT BOSCH GMBH, Stuttgart, DE;

(72) Koch-Groeber Hermann, Stuttgart, DE;  
Stoehr Rainer, Stegaurach, DE;  
De Cosmo Michele, Napoli, IT;  
Pacucci Nicola, Bari, IT;  
Vosahlo Petr, Jihlava, CZ;

(54) **Elektromagnet s kotvou a magnetický ventil**

(22) 20.12.2001

(32) 23.12.2000

(31) 2000/10065016

(33) US

(86) PCT/DE01/04833

(87) WO 02/052587

(57) Elektromagnet s kotvou magnetu, zejména k použití v magnetickém ventilu, obsahující cívku (1) magnetu, jádra (2) magnetu pronikající cívku (1) magnetu, je proveden s alespoň jednou plochou (22) pólu, kotvou (3) magnetu posuvně uloženou kolmo k alespoň jedné ploše (22) pólu jádra (2) magnetu, s deskou (31) kotvy přivrácenou k ploše (22) pólu, a s kluzně posuvně a otočně pohyblivě uloženým čepem (32) kotvy, vyčnívajícím z desky (31) kotvy, a nastavovacími prostředky, vytvořenými na elektromagnetu a/nebo kotvě magnetu, které způsobují nastavení desky (31) kotvy na předem určenou polohu natočení. Nastavovací prostředky obsahují alespoň jedno první vybrání (33) vytvořené v desce (31) kotvy a radiálně přesazené vůči čepu (32) kotvy, a alespoň jedno druhé vybrání (27) přiřazené prvnímu vybrání a uspořádané v alespoň jedné ploše (22) pólu jádra (2) magnetu. Druhé vybrání (27) při napájení cívky (1) magnetu proudem magneticky spolupůsobí s prvním vybráním (33) takovým způsobem, že se deska (31) kotvy nastavuje na předem určenou polohu natočení. Magnetický ventil, zejména magnetický ventil pro vstřikovací zařízení paliva, je proveden s tímto elektromagnetem s kotvou.

(74) Matějka Jan JUDr., Národní 32, Praha, 11000;

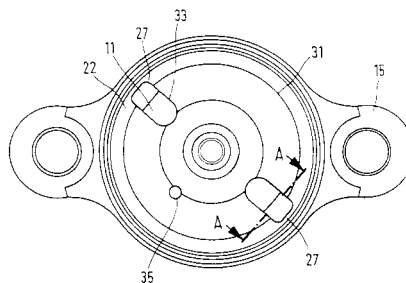

7 (51) **H 01 H 85/045, H 01 H 85/22, H 01 H 85/56**

(21) **2002-3807**

(71) YAZAKI CORPORATION, Tokyo, JP;

(72) Endo Takayoshi, Shizuoka, JP;  
Ohashi Norihiro, Shizuoka, JP;  
Shimochi Eiji, Aichi, JP;

(54) **Pojistka**

(22) 27.12.2000

(32) 16.05.2000

(31) 2000/143952

(33) JP

(86) PCT/JP00/09343

(87) WO 01/088940

(57) Vynález poskytuje pojistku, u které je zlepšeno uložení pojistky v pojistkové montážní části, přičemž pojistková montážní část může být vytvořena o menších rozměrech a rovněž účinnost operace vkládání pojistky je zvětšena. Vedle toho je zabráněno deformacím a přerušení tavné části vnějšími silami. Pojistka (20) zahrnuje pojistný prvek (25), mající tavnou část (22), vytvořenou mezi vnitřními bočními hranami (21a) dvojice rovnoběžných plochých deskových svorkových částí (21). Izolační pouzdro (23) zakrývá tavnou část (22) a vnitřní boční hrany (21a) rovnoběžných, plochých deskových svorkových částí (21). Středová část (21f) každé ploché deskové svorkové části (21), umístěná na straně tavné části (22) je pevně sevřena, tvarově odpovídajícími svorkami (11) pojistkové montážní části (10), v důsledku čehož ploché deskové svorkové části (21) jsou elektricky propojeny s tvarově odpovídajícími svorkami (22).

(74) Vobořil Bohuslav Ing., Nad Štolou 12, Praha 7, 17000;

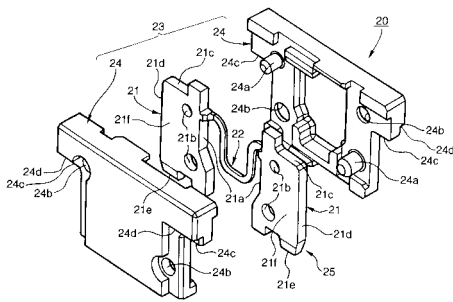

7 (51) **H 01 J 9/02**(21) **2002-4156**(71) PRINTABLE FIELD EMITTERS LIMITED,  
Didcot, GB;(72) Tuck Richard Allan, Slough, GB;  
Burden Adrian Paul, Didcot, GB;  
Hood Christopher, Reading, GB;  
Lee Warren, Reading, GB;  
Waite Michael Stuart, Altrincham, GB;  
Edirisinghe Mohan, London, GB;(54) **Materiály a zařízení pro emisi elektronů elektrickým polem**

(22) 28.06.2001

(32) 30.06.2000

(31) 2000/0015928

(33) GB

(86) PCT/GB01/02862

(87) WO 02/003413

(57) Pro vytvoření materiálu pro emisi elektronů elektrickým polem se na substrát (1501) natiskne tiskařská barva (1503), obsahující hlavní složku kapalného nosiče; první vedlejší složku elektricky izolačního materiálu, buď hotově vytvořenou nebo opatřenou prekurzorem pro tuto složku; a druhou vedlejší složku elektricky vodivých částic (1504). Natisknutá tiskařská barva se potom zpracovává pro vypuzení hlavní složky a pro vytvoření uvedeného materiálu pro emisi elektronů elektrickým polem z vedlejších složek na substrátu.

(74) PATENTSERVIS PRAHA a.s., Jivenská 1, Praha 4, 14000;

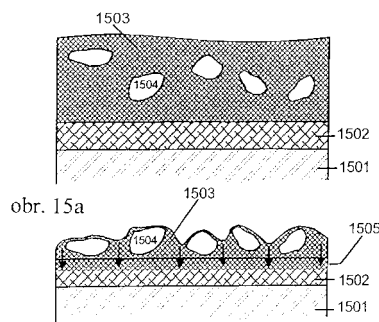

obr. 15b

7 (51) **H 01 S 5/026**(21) **2002-3727**(71) HONEYWELL INTERNATIONAL INC.,  
Morristown, NJ, US;

(72) Lui Yue, Plymouth, MN, US;

(54) **Způsob balení optoelektronických zařízení a optoelektronické zařízení**

(22) 12.04.2001

(32) 12.04.2000

(31) 2000/547538

(33) US

(86) PCT/US01/11996

(87) WO 01/080285

(57) Optoelektronické zařízení (100) s integrovaným obvodem obsahuje horní zařízení emitoru a detektoru na substrátu (110). Horní zařízení emitoru a detektoru mají horní stranu (117) a spodní stranu (115). Horní zařízení emitoru a detektoru jsou schopna emitovat respektive detekovat světelný paprsek z horní strany (117) a mají na této horní straně (117) horní kontaktní plošky (113). Na horní stranu (117) je upevněna opticky transparentní vrchní vrstva (120). K vrchní vrstvě (120) mohou být upevněna mikrooptická zařízení (130), jako jsou čočky. Horní kontaktní plošky (113) jsou spojeny s licujícími ploškami (124) čipu s integrovaným obvodem pro vytvoření optoelektronického integrovaného obvodu.

(74) Korejzová Zdeňka JUDr., Spálená 29, Praha 1, 11000;

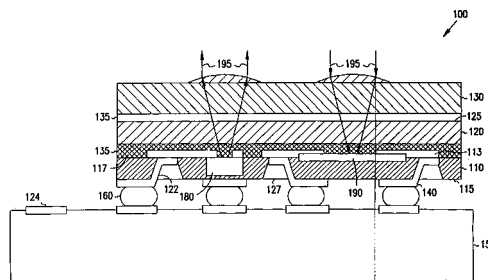
7 (51) **H 02 K 3/00**(21) **2002-2614**(71) GENERAL ELECTRIC COMPANY, Schenectady,  
NY, US;(72) Hamilton Robert Gerald, Georgetown, MA, US;  
Squillacioti Leonard Paul, Saratoga Springs, NY, US;  
Zawoysky Ronald Joseph, Clifton Park, NY, US;  
Blakelock Thomas Richard, Clifton Park, NY, US;(54) **Zařízení a způsoby pro zajištění elektrického spojení mezi měděnou přípojkou a vinutím pole u dynamoelektrického stroje**

(22) 30.11.2001

(32) 21.12.2000

(31) 2000/741160

(33) US

(86) PCT/US01/45297

(87) WO 02/052699

(57) Generátor má přípojkou (22), opatřenou závitovým radiálním otvorem (32) pro uložení koncového kolíku (28). Koncový kolík (28) obsahuje přechodový úsek (40), opatřený závitěm (44) na jeho radiálním vnitřním konci pro závitové spojení s přípojkou (22), a zhloubení (46) na protilehlém konci. Vnější úsek (42) koncového kolíku (28) je uložen v zhloubení (46), vytvářejícím elektrické spojení prostřednictvím elektrické přípojky (52). Vnější úsek (42) je udržován v radiálním otvoru (38) rotoru (20) prostřednictvím závitové matice (60). Přechodový úsek (40) je zafixován prostřednictvím závitového spojení s přípojkou (22), přičemž vnější úsek (42) může být vložen bez ohledu na jeho orientaci, čímž je usnadněna renovace generátoru bez opětovného obrábění přípojky (22).

(74) Čermák Karel Dr., Národní třída 32, Praha 1, 11000;

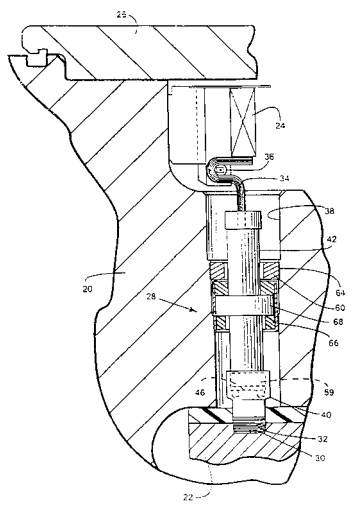

7 (51) **H 02 K 5/22, H 02 K 5/24**

(21) **2002-3052**

(71) ROBERT BOSCH GMBH, Stuttgart, DE;

(72) Bauer Peter-Josef, Tienen, BE;

Lott Thomas, Buehl, DE;

Becker Rainer, Beinhem, DE;

Speth Michael, Bartholomae, DE;

Meyer Christian, Karlsruhe Groetzingen, DE;

(54) **Zařízení pro spojení komponent zatížených kmitáním a majících různé elektrické potenciály**

(22) 20.01.2001

(32) 22.03.2000

(31) 2000/10014227

(33) DE

(86) PCT/DE01/00246

(87) WO 01/071889

(57) Zařízení pro spojení komponent zatížených kmitáním a majících různé elektrické potenciály, zejména pro spojení tělesa (8) pólu elektromotoru (1) s tělesem (4) řídicí elektroniky (6) uvnitř ovládače spojky motorového vozidla, je provedeno s elektrickým kontaktním prostředkem (30) k vytvoření elektricky vodivého spojení mezi komponenty a prostředkem k jejich mechanickému spojení. prostředky k mechanickému spojení mají alespoň jeden plastový kroužek (26) upevněný v otvoru (16) upevňovací desky (2) první komponenty a jeden upevňovací úsek (14) ve tvaru čepu vytvořený na tělese (8) pólu elektromotoru (1), které tvoří druhou komponentu. Vsunutím upevňovacího úseku (14) ve tvaru čepu do otvoru (16) upevňovací desky (2) první komponenty je plastový kroužek (26), vytvářející silový spoj mezi oběma komponentami, stlačitelný v radiálním směru a současně jsou elektrické kontaktní prostředky (30) vzájemně uveditelné do záběru.

(74) Matějka Jan JUDr., Národní 32, Praha, 11000;

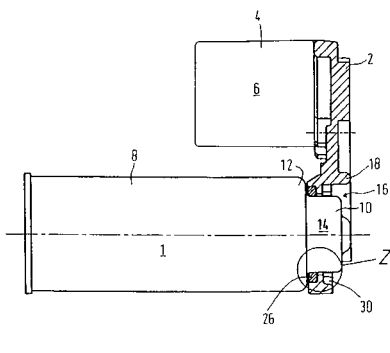

7 (51) **H 02 K 9/00, H 02 K 9/16, H 02 K 55/02**

(21) **2002-2606**

(71) GENERAL ELECTRIC COMPANY, Schenectady, NY, US;

(72) Laskaris Evangelos Trifon, Schenectady, NY, US;

(54) **Podpůrné izolátory vysokoteplotní supravodivé cívky synchronního rotoru a způsob pro montáž izolátorů**

(22) 26.07.2002

(32) 31.07.2001

(31) 2001/917687

(33) US

(57) Rotor (14) synchronního stroje (10) má vinutí (34) supravodivé cívky. Rotorové jádro (22) má alespoň jeden kanál (46) procházející rotorovým jádrem (22), alespoň jednu tažnou vzpěru (42) procházející mezi dvojicí postranních částí (40) vinutí (34) cívky a alespoň jedním kanálem (46) rotoru (14) a izolátor v kanále (46) tepelně oddělující tažnou vzpěru (42) od rotoru (14).

(74) Švorčík Otakar JUDr., Hálkova 2, Praha 2, 12000;

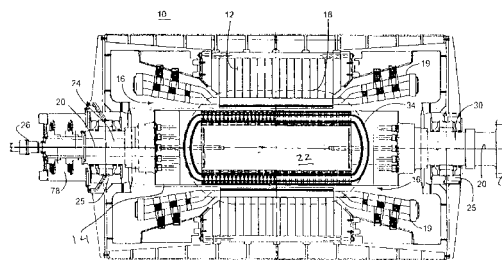

7 (51) **H 02 K 9/00, H 02 K 9/16, H 02 K 55/02**

(21) **2002-2866**

(71) GENERAL ELECTRIC COMPANY, Schenectady, NY, US;

(72) Wang Yu, Clifton Park, NY, US;

(54) **Vysokoteplotní supravodivá synchronní rotorová cívka s vícedílným rotorovým jádrem**

(22) 22.08.2002

(32) 24.08.2001

(31) 2001/935735

(33) US

(57) Rotor (14) pro synchronní stroj (10), sestávající z montážní soustavy supravodivého budícího vinutí (34), mající cívkové vinutí (34) a alespoň jednu podpěru vinutí (34), procházející mezi protilehlými stranami vinutí, a z jádra (22) rotoru, vytvořeného z několika úseků jádra (22) rotoru, kde každý úsek uvedeného jádra má zářez (53) k uložení uvedené podpěry vinutí.

(74) Švorčík Otakar JUDr., Hálkova 2, Praha 2, 12000;

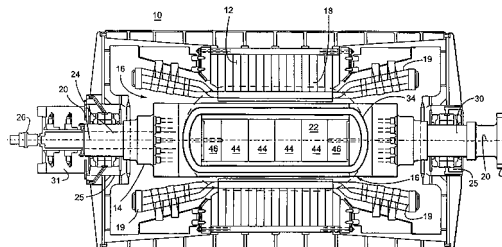

7 (51) **H 02 K 9/16, H 02 K 55/02**

(21) **2002-2715**

(71) GENERAL ELECTRIC COMPANY, Schenectady, NY, US;

(72) Weeber Konrad Roman, Rexford, NY, US;

Dawson Richard Nils, Voorheesville, NY, US;

(54) **Synchronní stroj, supravodivý elektromagnetický stroj a způsob chlazení elektromagnetického stroje**

(22) 08.08.2002

- (32) 15.08.2001  
 (31) 2001/929287  
 (33) US  
 (57) Synchronní stroj obsahuje rotor připojený k chladicímu systému (75) rotoru, stator (52) okolo rotoru a oddělený od rotoru prstencovou mezerou (88) mezi rotorem a vnitřním povrchem statoru, a ventilační systém (82, 108) statoru, oddělený od chladicího systému (75) rotoru a nezávislý na chladicím systému rotoru. Supravodivý elektromagnetický stroj (50) obsahuje rotor (64) s plným jádrem, mající kryogenně chlazené supravodivé vinutí (66), stator (52), souosý s rotorem (64) a mající statorová vinutí (106) magneticky vázaná s uvedeným supravodivým vinutím rotoru (64), přičemž statorová vinutí (106) jsou uspořádána okolo rotoru (64) a stator (52) má chladicí průchody (100) vystupující z vnějšího obvodu (48) statoru (52) na vnitřní obvod (56) statoru (52), přičemž vnitřní obvod (56) je oddělován od rotoru (64) prstencovou vzduchovou mezerou (88), přičemž rotor (64) má chladicí kanály pro kryogenní chladicí tekutinu, přičemž stroj dále obsahuje ventilační systém (82) statoru (52), poskytující chladicí plyn k uvedenému vnějšímu obvodu statoru a chladicím průchodům (100) statoru. Dále se řešení týká způsobu chlazení supravodivého elektromagnetického stroje.
- (74) Švorčík Otakar JUDr., Hálkova 2, Praha 2, 12000;

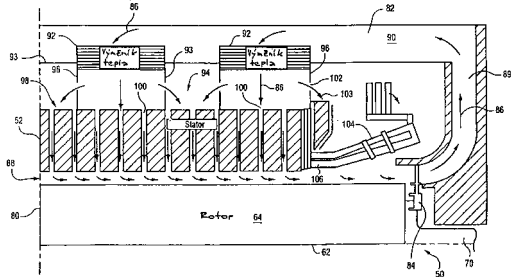

- (71) **H 02 K 15/12**  
 (21) **2002-2064**  
 (71) ALSTOM POWER GENERATION  
 AKTIENGESELLSCHAFT, Mannheim, DE;  
 (72) Klee Peter, Waldmichelbach, DE;  
 (54) **Zařízení pro impregnaci izolace tyče vinutí elektrického stroje**  
 (22) 13.12.2000  
 (32) 23.12.1999  
 (31) 1999/19962290  
 (33) DE  
 (86) PCT/EP00/12630  
 (87) WO 01/048898  
 (57) Zařízení zahrnuje pouzdro pro vložení tyče (1) vinutí, které je spojeno se zásobníkem (15) obsahujícím impregnační prostředek. Pouzdro, které je během impregnačního procesu otevřené, je obklopeno vakuačním pouzdem, aby mohl být uvnitř pouzdra vytvářen podtlak. Aby se při malých nákladech mohlo realizovat rychlejší nasycení impregnačním prostředkem, je jako pouzdro použit vakuotěsný obal (3), který je obklopen tlakovzdorným obalem (12). Do vnitřního prostoru obalu (3) vede potrubí (4) zařízení (5) pro vytváření vakua. Impregnační prostředek se přivádí pod tlakem, který je menší než tlak v tlakovzdorném obalu (12).
- (74) Andera Jiří Ing., Nad Štolou 12, Praha 7, 17000;

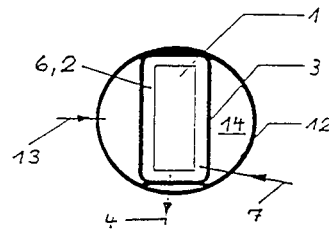

- (71) **H 04 N 3/32**  
 (21) **2002-4185**  
 (71) THOMSON LICENSING S. A., Boulogne, FR;  
 (72) Allender Jeffrey Owen, Morristown, IN, US;  
 Yost Thomas Dale, Indianapolis, IN, US;  
 (54) **Dynamické řízení modulae rychlosti rozkládání**  
 (22) 21.06.2001  
 (32) 23.06.2000  
 (31) 2000/213755  
 (33) US  
 (86) PCT/US01/19798  
 (87) WO 02/001851  
 (57) Způsob řízení ostrosti obrazu v zobrazovacím zařízení, které může být provozováno tak, aby simultánně zobrazovalo první (Ymain) a druhý (Ypip) obrazový signál zahrnuje kroky kombinující první obrazový signál (Ymain) a druhý (Ypip) obrazový signál, aby se tak vytvořil simultánní zobrazovací signál (301); generování signálu modulae rychlosti rozkládání SVM ke zlepšení kvality zobrazovaného obrazu v souladu se simultánním zobrazovacím signálem; dynamické řízení amplitudy signálu modulae rychlosti rozkládání SVM(300) v souladu s výskytem jedné z uvedených prvních (Ymain) a druhých (Ypip) obrazových signálů vytvářejících uvedený simultánní zobrazovací signál (301); buzení cívky modulae rychlosti rozkládání SVM uvedeným signálem modulae rychlosti rozkládání SVM s dynamicky řízenou amplitudou, aby se zlepšila kvalita okrajů obrazu zobrazeného zobrazovací jednotkou v souladu s jedněmi z prvních (Ymain) a druhých (Ypip) obrazových signálů.
- (74) Kania František Ing., Mendlovo nám. 1a, Brno, 60300;

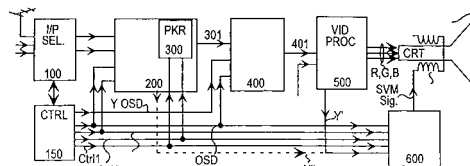

- (71) **H 04 N 9/31**  
 (21) **2002-3901**  
 (71) DEMOLE Frederic Jean-Pierre, London, GB;  
 (72) Demole Frederic Jean-Pierre, London, GB;  
 (54) **Obrazový projekční systém**  
 (22) 23.04.2001  
 (32) 10.05.2000, 10.05.2000, 04.07.2000  
 (31) 2000/0011208, 2000/0011210, 2000/0016278  
 (33) GB, GB, GB  
 (86) PCT/GB01/01800  
 (87) WO 01/086966  
 (57) Obrazový projekční systém (50) s rotačním diskem (31) mající světlovodná zařízení (35) umístěná radiálně vůči disku (31) a spirálovitě po obvodu disku (31) a odpovídající počtu počtu řádků promítaných na stínítko (48), přičemž uspořádání je takové, že když se disk (31) otáčí, je světelný svazek směřován skrz po sobě následující světlovodná zařízení (35), která způsobují, že je svazek rozkládán na stínítko (48).

- (74) PATENTSERVIS PRAHA a.s., Jivenská 1, Praha 4, 14000;

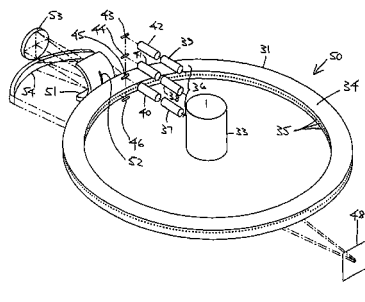

7 (51) H 05 H 1/34

(21) 2002-3358

(71) THERMAL DYNAMICS CORPORATION, West Lebanon, NH, US;

(72) Horner-Richardson Kevin D., Cornish, NH, US;  
Small David, Strafford, VT, US;  
Roberts Jesse, Plainfield, NH, US;

(54) **Plazmový obloukový hořák a způsoby prodloužení životnosti spotřebních součástí plazmového obloukového hořáku**

(22) 30.03.2001

(32) 31.03.2000, 31.03.2000

(31) 2000/193820, 2000/193602

(33) US, US

(86) PCT/US01/10511

(87) WO 01/076328

(57) Plazmový obloukový hořák a způsob prodloužení životnosti spotřebních součástí plazmového obloukového hořáku včetně elektrody (37), špičky (131) a ochranného krytu (137). Uvedený způsob zahrnuje zajištění turbulence plynu při jeho proudění po volném povrchu elektrody (37), špičky (131) a ochranného krytu (137), aby se tak zvýšila turbulence v hydrodynamické hraniční vrstvě plynového proudu, čímž se zvyšuje přestup tepla konvekcí. Výsledkem zvýšeného chlazení je zlepšení životnosti spotřebních součástí. Například, aby se zvýšila turbulence proudu plynu po vnějším povrchu elektrody, elektroda plazmového obloukového hořáku má zdrsňený vnější povrch nebo vnější povrch tvarovaný pomocí důlků, axiálně probíhajících drážek (63) nebo spirálovitých drážek, vytvořených ve vnějším povrchu elektrody (37). Vnitřní a vnější povrch špičky (131) a vnitřní povrch ochranného krytu (137) jsou tvarovány podobným způsobem.

(74) Kania František Ing., Mendlovo nám. 1a, Brno, 60300;

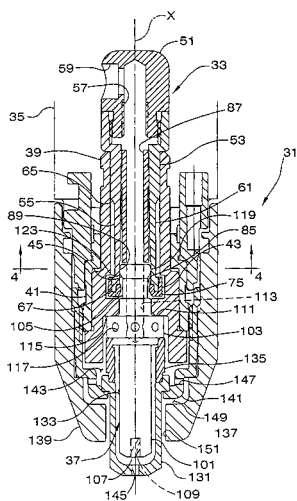

## Zveřejněné přihlášky vynálezů uspořádané podle odkazových tříd

Tato sestava obsahuje zveřejněné přihlášky vynálezů uspořádané podle znaků hlavního zatřídění (t.j. znaků do šikmé dvojčárky) nacházejících se na druhém až x-tém místě přihlášky vynálezu. Přihlášky vynálezů uspořádané podle 1. zatřídění jsou uvedeny v předchozí části.

A01N 25/04	2001-3072	A61K 31/42	2002-2293		2003-195
A01N 25/30	2002-4139	A61K 31/425	2002-3514	A61K 38/16	2002-3642
A01N 35/06	2002-3990		2002-3966	A61K 38/19	2002-3698
A01N 41/04	2002-3990		2002-4029	A61K 39/00	2002-601
A01N 41/10	2002-4140	A61K 31/433	2002-2083	A61K 39/07	2002-3662
A01N 43/08	2002-4140	A61K 31/435	2003-32	A61K 39/108	2002-3795
A01N 43/40	2002-3979	A61K 31/4365	2002-126	A61K 39/245	2002-3585
A01N 43/54	2002-4041	A61K 31/437	2002-616	A61K 39/395	2002-3698
A01N 43/56	2002-1898		2002-1020		2002-4256
	2002-4140	A61K 31/44	2002-2083	A61K 47/02	2002-3353
A01N 43/82	2002-3822		2002-2852		2002-3826
A01N 43/836	2002-3822		2002-3395		2002-4015
A01N 43/90	2002-3565		2002-3455	A61K 47/18	2002-3826
A01N 61/00	2002-4140		2002-3966	A61K 48/00	2002-3865
A23D 7/00	2002-4096		2003-106	A61K 7/06	2003-133
	2002-4188	A61K 31/4402	2002-3479	A61K 7/48	2002-3832
A23D 9/00	2002-4096	A61K 31/4406	2002-3479		2003-28
A23K 1/14	2002-3747	A61K 31/4409	2002-3479	A61K 7/50	2002-3453
A23K 1/18	2002-3747	A61K 31/4418	2002-3455	A61K 9/00	2002-2883
A23L 1/0534	2002-4190	A61K 31/4427	2002-2852		2002-3717
A23L 1/27	2002-4188		2002-3353		2003-164
A23L 1/302	2002-3247	A61K 31/443	2002-3353	A61K 9/08	2002-3625
A23L 1/303	2002-3247	A61K 31/4439	2002-3353		2002-4191
A23L 1/305	2002-3949		2002-4029	A61K 9/107	2003-28
A23P 1/08	2002-4188	A61K 31/444	2002-3353	A61K 9/14	2002-3625
A41B 15/00	2001-3112	A61K 31/445	2001-3487		2002-3826
A43C 15/00	2002-2890		2002-2083	A61K 9/20	2001-3153
A43C 15/02	2002-2890	A61K 31/4523	2002-4192		2002-2883
A43C 15/06	2002-2890		2003-35		2002-3108
A46B 11/02	2001-2934		2003-57		2002-3700
A47H 23/00	2001-3305	A61K 31/4545	2002-3353		2002-4180
A61B 3/107	2002-3851		2003-75	A61K 9/24	2002-4216
A61K 31/10	2003-42	A61K 31/47	2002-2886	A61K 9/70	2002-3108
A61K 31/11	2002-3144		2002-4192	A61L 15/46	2002-3511
A61K 31/13	2002-3455	A61K 31/4709	2003-35	A61L 27/36	2002-1479
A61K 31/135	2003-31	A61K 31/4725	2003-35	A61L 31/16	2002-2321
A61K 31/136	2002-3915	A61K 31/473	2002-4155		2002-2322
A61K 31/137	2002-3479	A61K 31/495	2003-31	A61M 29/00	2002-2888
A61K 31/145	2003-31	A61K 31/496	2003-57	A61M 5/28	2002-1291
A61K 31/165	2001-3487	A61K 31/4965	2001-3487	A61M 5/34	2002-3808
	2002-3479	A61K 31/50	2002-2997		2002-3810
A61K 31/17	2002-3581	A61K 31/505	2002-2016	A61P 1/00	2002-3915
A61K 31/18	2002-3007		2002-2351	A61P 1/04	2001-4397
	2002-3796		2002-4070		2002-2351
	2002-3797		2003-76	A61P 11/00	2001-4397
A61K 31/205	2002-3949	A61K 31/506	2002-2293		2002-126
A61K 31/255	2002-3257	A61K 31/519	2002-4054		2002-1179
A61K 31/27	2002-3479	A61K 31/522	2002-1020		2002-1512
	2002-4181		2002-3731		2002-2293
A61K 31/325	2002-3144	A61K 31/53	2002-2462		2002-3007
	2002-3581	A61K 31/5375	2001-3487		2002-3717
A61K 31/335	2002-4155	A61K 31/538	2002-4192		2002-3915
	2003-88		2003-35		2002-4191
A61K 31/341	2002-2655	A61K 31/54	2001-3487	A61P 11/06	2002-3007
	2002-4071	A61K 31/55	2002-4114		2002-3717
A61K 31/351	2002-4015	A61K 31/56	2002-1512		2002-3915
A61K 31/352	2002-3017		2002-4203	A61P 11/08	2002-3717
A61K 31/365	2002-1276	A61K 31/565	2002-4014	A61P 1/12	2003-88
	2002-1277	A61K 31/5685	2002-3748	A61P 13/06	2003-88
A61K 31/366	2002-3826	A61K 31/57	2002-3585	A61P 13/08	2002-616
	2002-4015	A61K 31/575	2002-3719	A61P 13/12	2002-2852
A61K 31/37	2002-2886	A61K 31/65	2002-3581	A61P 15/00	2002-2293
A61K 31/38	2003-88	A61K 31/664	2002-3615	A61P 15/10	2001-4397
A61K 31/40	2002-2239	A61K 31/675	2002-3353		2002-4054
A61K 31/4025	2002-4155	A61K 31/7034	2002-3023	A61P 17/00	2002-3915
A61K 31/404	2002-971	A61K 31/7048	2002-4155		2003-28
	2002-2083	A61K 31/7056	2002-3051	A61P 17/02	2001-4397
	2002-3826	A61K 31/7076	2002-1020		2002-40
	2002-4015		2002-1179		2002-2852
	2003-35	A61K 31/708	2001-4397	A61P 17/04	2003-88
A61K 31/4045	2002-4192	A61K 31/715	2002-3029	A61P 17/06	2002-3698
A61K 31/407	2002-616	A61K 31/728	2002-3029	A61P 19/00	2002-3698
A61K 31/415	2002-1898	A61K 31/739	2002-3469	A61P 19/02	2001-4397
	2002-3486	A61K 35/00	2002-3746		2002-2351
A61K 31/4155	2002-1898	A61K 35/76	2003-71		2002-3007
A61K 31/4192	2002-3486	A61K 35/78	2002-3017		2002-3257
A61K 31/4196	2002-3486	A61K 38/07	2003-195	A61P 19/10	2002-2293
	2002-3748	A61K 38/08	2003-165		2002-2852

A61P 25/00	2002-3915 2002-616 2002-3698 2003-35 2003-57		2002-3585 2002-3615 2002-3719 2002-3748 2002-4155 2002-4214	C03B 5/18 C04B 11/28 C05F 17/02 C07B 53/00 C07C 11/02	2001-4128 2002-553 2002-4018 2003-41 2002-3580
A61P 25/06	2002-971 2002-3257 2002-4192		2002-4214 2003-31 2003-71 2003-76	C07C 211/31 C07C 215/56 C07C 217/16 C07C 217/60	2003-88 2002-3479 2002-3479 2002-3479
A61P 25/08	2001-4397 2002-3486	A61P 37/00	2002-2655	C07C 217/74	2002-3479 2003-31
A61P 25/14	2002-3796 2002-3797		2002-3698 2002-3915	C07C 227/42 C07C 229/26	2002-4011 2002-3949
A61P 25/16	2001-3487 2002-3257 2002-3479	A61P 37/02 A61P 37/04 A61P 37/06	2002-4256 2003-71 2001-4397	C07C 229/36 C07C 233/23 C07C 233/35	2002-3948 2002-3479 2003-31
A61P 25/18	2002-4192		2002-3007	C07C 233/45	2003-31
A61P 25/20	2002-4192 2003-88		2002-3051 2002-3257	C07C 233/51 C07C 237/48	2002-3165 2002-3581
A61P 25/22	2001-3487 2002-4192	A61P 37/08	2002-126 2003-75	C07C 255/53 C07C 255/54	2001-3855 2001-3855
A61P 25/24	2002-971 2002-3257 2002-3796 2002-3797	A61P 39/00	2002-850 2002-1496 2002-4181 2003-164	C07C 255/56 C07C 259/06 C07C 271/24 C07C 271/52	2001-3855 2002-3948 2002-3479 2001-3855
A61P 25/28	2002-4192 2001-3487 2002-1496 2002-2852 2002-3007 2002-3257 2002-3796 2002-3797 2002-4192	A61P 43/00 A61P 5/30  A61P 5/36 A61P 5/50 A61P 9/00	2002-4070 2002-3719 2002-4014 2002-4014 2002-3514 2002-126 2002-1179 2002-2655 2002-2852	C07C 275/34 C07C 275/40 C07C 279/14 C07C 305/02 C07C 311/39 C07C 323/25 C07C 335/20 C07C 41/22	2002-3007 2002-3581 2002-3949 2003-31 2002-3007 2002-3479 2002-3581 2002-3787 2002-4082
A61P 25/32	2002-3796 2002-3797 2002-3796 2002-3797		2002-3625 2002-3915 2002-4054 2002-4070	C07C 41/50 C07C 41/52 C07C 43/12 C07C 43/188	2002-3787 2002-4082 2002-3787 2001-3855
A61P 27/02	2002-2293		2002-4181	C07C 43/192	2001-3855
A61P 27/06	2002-126 2002-3257	A61P 9/04 A61P 9/06	2002-2997 2003-32	C07C 43/23 C07C 43/313	2002-3023 2002-4082
A61P 27/16	2003-88	A61P 9/10	2002-1020	C07C 47/225	2002-3144
A61P 29/00	2001-4397 2002-1179 2002-2016 2002-4191 2002-4203 2002-4256 2003-75		2002-2293 2002-3007 2001-4397 2002-971 2002-2293 2002-3667	C07C 49/747 C07C 5/48 C07C 59/90 C07C 63/70 C07C 69/675 C07C 69/716	2001-3855 2003-61 2002-3948 2001-3855 2003-191 2003-191
A61P 3/04	2002-1276 2002-1277 2002-2151 2002-3023	A61P 9/14 A63B 29/00 B01D 27/10 B01D 3/40 B01D 53/86 B01F 3/00	2002-2890 2002-2406 2002-3681 2002-2723 2001-2950	C07C 69/734 C07C 7/08 C07C 7/163 C07D 201/00 C07D 207/327	2002-3948 2002-3681 2002-4214 2002-2239
A61P 3/10	2001-3153 2002-2151 2002-2462 2002-2655 2002-3023 2002-3966 2002-4029	B01F 7/02 B01J 2/18 B01J 31/02 B01J 39/04 B01J 4/02 B01L 3/02 B09B 3/00	2001-2950 2002-4138 2002-3732 2002-3535 2002-3371 2002-3316	C07D 209/44 C07D 213/38 C07D 213/50 C07D 213/71 C07D 213/82 C07D 217/26	2002-4133 2002-3479 2002-3979 2002-3395 2003-106 2002-4133
A61P 31/00	2002-2321 2002-2322 2002-2655 2002-3698 2002-3257 2002-3581 2002-3642 2003-42	B22F 9/24 B23K 5/02 B23K 7/00 B24C 5/02 B25D 9/14 B29C 33/60 B29C 45/14 B29C 65/50 B29C 65/70	2002-2680 2002-4032 2002-2887 2001-3040 2001-4630 2003-94	C07D 227/06 C07D 233/54 C07D 233/61 C07D 237/32 C07D 241/08 C07D 249/06	2002-3455 2002-3949 2003-31 2002-2997 2002-4133 2002-3486
A61P 31/04	2002-3642 2003-42	B29C 65/14 B29C 65/50 B29C 65/70	2002-2168 2002-3695 2002-3702	C07D 251/10 C07D 251/52 C07D 251/72	2002-3486 2002-2462 2002-2462
A61P 31/12	2002-3051 2002-3257 2003-71	B32B 3/04 B32B 7/06 B41F 23/04 B41F 35/00 B41L 13/02 B41L 35/14 B41L 5/04	2002-4198 2002-4198 2002-1322 2002-1322 2002-1322 2002-1322	C07D 261/18 C07D 277/06 C07D 277/42 C07D 295/088 C07D 295/185 C07D 295/205	2002-632 2002-3514 2002-3581 2003-31 2003-31 2002-3165
A61P 31/14	2003-195	B41F 23/04	2002-1322	C07D 301/10	2002-3732
A61P 31/18	2002-3051	B41F 35/00	2002-1322	C07D 303/42	2003-191
A61P 31/22	2002-3007 2002-3051	B41L 13/02 B41L 35/14 B41L 5/04 B62D 27/02 B62J 6/06 B62J 6/12 B62L 1/00 B62L 3/00 B65D 5/38 B65H 39/16 B65H 54/26 C01F 7/76 C02F 11/02 C02F 1/52	2002-1322 2002-1322 2002-1322 2002-2785 2001-3071 2001-3071 2002-2306 2002-2306 2002-80 2002-3734 2002-2315 2002-553 2001-1916 2002-2149	C07D 313/08 C07D 335/06 C07D 337/08 C07D 339/04 C07D 401/04  C07D 401/06 C07D 401/12	2003-88 2003-88 2003-88 2003-191 2002-1898 2002-2239 2002-4041 2003-75 2002-2083 2002-3514

	2002-4133	C10L 5/00	2001-2950	G01F 23/292	2001-2953
	2003-76	C11D 10/04	2002-3836	G01N 27/447	2002-3371
	2003-106	C11D 1/04	2002-3538	G01N 33/52	2002-2945
C07D 401/14	2002-2852	C11D 1/37	2002-3836	G01N 33/543	2002-2946
C07D 403/04	2003-76	C11D 17/04	2002-3836	G01N 35/10	2002-3316
C07D 403/12	2002-3514	C11D 1/94	2002-3836	G01R 27/08	2001-3227
	2003-76	C11D 9/00	2002-3538	G02C 7/02	2002-3851
C07D 405/04	2002-2239	C12M 1/107	2002-4018	G06K 11/08	2001-3330
C07D 405/06	2002-3979	C12N 15/01	2002-3662	G08B 5/36	2002-2624
	2003-75	C12N 15/11	2002-3865	G09G 5/00	2001-3330
C07D 405/12	2002-2083	C12N 15/12	2002-3698	G11B 27/19	2002-3736
	2002-3514	C12N 15/13	2002-4256	G11B 7/00	2002-3736
	2002-4133	C12N 15/31	2002-3642	H01G 9/052	2002-2680
	2003-106	C12N 15/63	2002-3865	H01H 85/22	2002-3807
C07D 405/14	2002-2852		2002-4256	H01H 85/56	2002-3807
C07D 407/12	2003-106	C12N 15/79	2003-64	H02K 5/24	2002-3052
C07D 409/04	2002-2239	C12N 5/10	2002-3795	H02K 55/02	2002-2606
C07D 409/06	2002-3979		2002-4256		2002-2715
C07D 409/12	2002-2083	C12N 9/02	2002-601		2002-2866
	2002-3514	C12N 9/52	2002-601	H02K 9/16	2002-2606
C07D 409/14	2003-106	C12N 9/88	2002-2366		2002-2866
C07D 413/04	2002-1898	C12P 19/04	2002-3469		
C07D 413/06	2002-3979	C12O 1/68	2002-3865		
C07D 413/12	2002-632	C23F 11/14	2003-105		
	2002-3514	C23F 11/16	2003-105		
	2003-106	C25B 1/26	2002-3393		
C07D 413/14	2002-1898	D01F 6/46	2002-3252		
	2002-2293	D01H 4/30	2002-2316		
	2002-2852	D01H 4/48	2001-3200		
	2002-4192		2002-2315		
	2003-35	D01H 4/50	2002-2315		
C07D 417/06	2002-3514	D02G 3/38	2001-3200		
	2002-3979	D03D 39/08	2002-3616		
	2003-75	D03D 47/34	2002-3317		
C07D 417/12	2002-3514	D04B 35/28	2001-3183		
	2003-106	D04H 13/00	2002-3734		
C07D 417/14	2002-2852	D04H 1/40	2002-3734		
C07D 471/04	2002-1020	D04H 1/42	2002-3734		
	2002-3514	D04H 1/46	2002-433		
C07D 471/14	2002-616	D05B 37/00	2000-4634		
C07D 471/18	2002-3746	D06F 25/00	2002-3928		
C07D 471/20	2003-32	D06L 1/04	2002-3928		
C07D 473/34	2002-1020		2002-3983		
C07D 491/04	2002-2083	D06L 1/08	2002-3928		
C07D 491/14	2002-616	D06L 1/12	2002-3928		
C07D 491/22	2002-3746	D06L 1/22	2002-3927		
C07D 493/10	2002-2655		2002-3928		
C07D 493/22	2002-3565	D06M 11/05	2002-3927		
C07D 495/14	2002-616	D06M 13/00	2002-3927		
C07D 521/00	2002-3486		2002-3983		
C07F 19/00	2002-1118	D06M 23/06	2002-3927		
C07H 19/056	2002-3051		2002-3983		
C07J 13/00	2002-3719	D21H 17/69	2002-2149		
C07J 3/00	2002-3472	E01C 7/18	2001-3244		
C07J 31/00	2002-3472	E03B 7/07	2001-3140		
C07J 51/00	2002-3719	E03D 9/02	2002-3836		
C07J 9/00	2002-3719	E04B 1/14	2001-4391		
C07K 1/06	2003-165	E04B 1/18	2001-4391		
C07K 14/245	2002-3795		2002-3465		
C07K 14/29	2002-601	E04B 2/56	2001-2954		
C07K 16/24	2002-3698	E04B 2/66	2001-2954		
C07K 5/02	2002-632	E04B 2/86	2001-4391		
	2003-165	E04B 7/14	2002-3465		
C07K 5/062	2003-31	E04C 1/00	2001-4391		
C07K 5/08	2003-165	E04C 1/40	2001-2935		
C07K 5/10	2003-195	E04D 3/30	2002-3465		
C08B 37/16	2002-3029	E04G 21/30	2002-3789		
C08F 291/00	2003-133	E04H 6/02	2002-3465		
C08F 293/00	2003-133	E05D 15/24	2001-1333		
C08F 4/00	2002-4133	E05D 5/00	2002-1281		
C08G 18/66	2003-94	E06B 9/08	2001-1333		
C08G 18/79	2003-94	F01D 25/16	2001-3245		
C08K 5/06	2003-161	F02C 6/12	2002-2873		
C08K 5/103	2002-3252	F02C 6/14	2002-2061		
C08K 5/3435	2002-4133	F02C 7/14	2001-4556		
C08L 51/00	2003-133	F03B 11/00	2001-3306		
C08L 53/00	2003-133	F04B 1/04	2002-3709		
C09D 163/00	2002-2704	F16B 7/04	2002-3702		
C09D 167/00	2002-2704	F16C 35/067	2002-3709		
C09D 5/46	2002-2705	F16K 27/00	2001-2998		
C09D 7/12	2002-4179	F26B 11/02	2002-1322		
C09J 161/22	2003-161	F26B 3/00	2002-1322		
C09J 4/02	2002-2538	F26B 7/00	2002-1322		
C09K 15/30	2002-4138	G01C 21/34	2001-2097		
C10G 11/22	2003-61	G01D 5/32	2001-2953		
C10L 1/06	2002-2869	G01D 5/353	2001-2953		

## Seznam přihlašovatelů zveřejněných přihlášek vynálezů

(71)	(21)	(51)	(71)	(21)	(51)
ABBOTT GMBH & CO. KG, Wiesbaden, DE;	2001-4613	A 61 K 31/365	BASF AKTIENGESELLSCHAFT, Ludwigshafen, DE;	2002-3371	B 01 L 3/02
ABBOTT LABORATORIES, Abbott Park, IL, US;	2002-4082	C 07 C 43/12	BASF AKTIENGESELLSCHAFT, Ludwigshafen, DE;	2003-105	C 09 K 5/20
ABBOTT LABORATORIES, Abbott Park, IL, US;	2002-3787	C 07 C 41/28	BASF AKTIENGESELLSCHAFT, Ludwigshafen, DE;	2002-4041	C 07 D 239/48
ABUS AUGUST BREMICKER SÖHNE KG, Wetter, DE;	2001-4294	E 05 D 15/52	BASF AKTIENGESELLSCHAFT, Ludwigshafen, DE;	2002-3681	C 07 C 11/167
ACO SEVERIN AHLMANN GMBH & CO. KG, Rendsburg, DE;	2002-3711	E 03 F 5/04	BASF AKTIENGESELLSCHAFT, Ludwigshafen, DE;	2002-3370	B 01 L 3/02
AGOURON PHARMACEUTICALS, INC., La Jolla, CA, US;	2002-632	C 07 D 207/26	BAYERN-CHEMIE GMBH, Aschau am Inn, DE;	2002-2692	A 62 C 35/02
AKZO NOBEL N.V., Arnhem, NL;	2002-2149	C 01 B 33/149	BAYER AKTIENGESELLSCHAFT, Leverkusen, DE;	2002-3257	C 07 C 309/64
AKZO NOBEL N.V., Arnhem, NL;	2002-4014	C 07 J 53/00	BAYER AKTIENGESELLSCHAFT, Leverkusen, DE;	2002-3732	B 01 J 23/52
ALLPHAMED PHARBIL PHARMA GMBH, Göttingen, DE;	2002-3247	A 61 K 9/50	BAYER AKTIENGESELLSCHAFT, Leverkusen, DE;	2002-3702	B 29 C 45/14
ALSTOM POWER GENERATION AKTIENGESELLSCHAFT, Mannheim, DE;	2002-2064	H 02 K 15/12	BAYER AKTIENGESELLSCHAFT, Leverkusen, DE;	2003-164	A 61 K 31/606
AMUCHINA S.P.A., Genova, IT;	2002-3393	C 25 B 9/00	BAYER AKTIENGESELLSCHAFT, Leverkusen, DE;	2003-71	A 61 K 39/275
ANGIOGENE PHARMACEUTICALS LIMITED, Oxford, GB;	2003-31	C 07 C 233/23	BAYER AKTIENGESELLSCHAFT, Leverkusen, DE;	2002-4216	A 61 K 31/495
ANGIOLOGICA B. M. S. R. L., S. Martino Siccomario, IT;	2002-3655	A 61 F 2/00	BAYER CROPSCIENCE AG, Monheim, DE;	2002-3822	A 01 N 43/824
ANTICANCER THERAPEUTIC INVENTIONS AS, Oslo, NO;	2002-3164	A 61 K 51/00	BAYER CROPSCIENCE GMBH, Frankfurt, DE;	2002-4139	A 01 N 47/36
AQUADEM, S. R. O., Brno, CZ;	2001-3040	B 24 C 9/00	BAYER CROPSCIENCE GMBH, Frankfurt, DE;	2002-4140	A 01 N 43/80
ARES TRADING S.A., Vaumarcus, CH;	2002-3808	A 61 M 5/32	BENDA Karel Dr., Praha, CZ;	2001-3112	A 61 C 15/04
ARES TRADING S.A., Vaumarcus, CH;	2002-3809	A 61 M 5/42	BENTELER AUTOMOBILTECHNIK GMBH & CO. KG, Paderborn, DE;	2002-3972	B 60 G 7/00
ARES TRADING S.A., Vaumarcus, CH;	2002-3810	A 61 M 5/32	BH-F (ENGINEERING) LTD., Didcot, GB;	2001-4128	C 03 B 7/092
ARMSTRONG DLW AG, Bietigheim- Bissingen, DE;	2002-718	D 06 N 1/00	BIERMANN Martin, Waiblingen, DE;	2002-3447	F 16 L 19/10
ARTURO SALICE S. P. A., Novedrate, IT;	2002-1281	E 05 D 7/00	BIOCHEMIE GESELLSCHAFT M.B.H., Kundl, AT;	2003-42	C 07 C 323/52
ASTRAZENECA AB, Södertälje, SE;	2002-4181	A 61 K 31/00	BIORING S. A., Lonay, CH;	2002-3821	A 61 F 2/24
ASTRAZENECA AB, Södertälje, SE;	2003-76	C 07 D 239/48	BIOSALTS S.R.L., Roma, IT;	2002-3949	C 07 C 229/22
ASTRAZENECA AB, Södertälje, SE;	2003-32	C 07 D 471/08	BIOSAL ANLAGENBAU GMBH, Bad Lausick, DE;	2002-4018	C 12 M 1/06
ASTRAZENECA AB, Södertälje, SE;	2003-165	C 07 K 7/02	BIOTIKA A. S., Slovenská Lupča, SK;	2002-3429	C 12 P 17/18
ATEKO A. S., Hradec Králové, CZ;	2001-1066	C 10 J 3/34	BOEHRINGER INGELHEIM (CANADA) LTD., Laval, CA;	2002-4114	C 07 D 471/14
ATEKO A. S., Hradec Králové, CZ;	2001-3245	F 01 D 11/02	BOEHRINGER INGELHEIM VETMEDICA GMBH, Ingelheim am Rhein, DE;	2002-4191	A 61 K 31/5415
AURA - ENGINEERING HRANICE S. R. O., Hranice, CZ;	2001-2954	E 04 B 2/72	BOMBARDIER TRANSPORTATION GMBH, Berlin, DE;	2002-2785	B 61 D 17/04
AVENTIS CROPSCIENCE S. A., Lyon, FR;	2002-1898	C 07 D 231/28	BOUŠKA Petr, Teplice, CZ;	2001-2950	C 10 L 1/00
AXON BIOCHEMICALS B.V., Groningen, NL;	2002-3455	C 07 D 209/62	BP CHEMICALS LIMITED, London, GB;	2003-61	C 07 C 11/02
A. RAYMOND & CIE, Grenoble- Cedex, FR;	2002-4118	B 60 S 1/52			
BANDEX VERWALTUNGS-GMBH, Sulz-Röthis, AT;	2001-3305	A 47 H 23/01			
BASF AKTIENGESELLSCHAFT, Ludwigshafen, DE;	2002-3316	B 01 J 19/00			



BP CORPORATION NORTH AMERICA INC., Chicago, IL, US;	2002-3549	G 05 B 13/02	DEOFLOL S.P.A., Confienza, IT;	2002-3836	C 11 D 17/00
BP CORPORATION NORTH AMERICA INC., Chicago, IL, US;	2002-3580	C 07 C 5/25	DEUTSCHES KREBSFORSCHUNGSZENTRUM, Heidelberg, DE;	2002-3371	B 01 L 3/02
BRAUN Uwe Peter, Lenzen, DE;	2001-4714	B 60 Q 3/02	DEUTSCHES KREBSFORSCHUNGSZENTRUM STIFTUNG DES ÖFFENTLICHEN RECHTS, Heidelberg, DE;	2002-3316	B 01 J 19/00
BRINKS WESTMAAS B. V., Gravendeel, NL;	2002-3816	B 62 D 9/02	DEUTSCHES KREBSFORSCHUNGSZENTRUM STIFTUNG DES ÖFFENTLICHEN RECHTS, Heidelberg, DE;	2002-3370	B 01 L 3/02
BRINTONS LIMITED, Kidderminster, GB;	2002-3616	D 03 D 41/00	DEUTSCHES KREBSFORSCHUNGSZENTRUM STIFTUNG DES ÖFFENTLICHEN RECHTS, Heidelberg, DE;	2002-3370	B 01 L 3/02
BRISTOL-MYERS SQUIBB COMPANY, Princeton, NJ, US;	2002-4214	A 61 K 31/407	DEUTSCHE AMPHIBOLIN-WERKE VON ROBERT MURJAHN GMBH & CO. KG, Ober-Ramstadt, DE;	2002-4179	C 09 D 5/02
BUCHTA Vit, Předklášteří, CZ;	2001-2934	A 46 B 11/00	DORMA GMBH + CO. KG, Ennepetal, DE;	2002-2985	E 05 F 5/12
CABOT SUPER METALS K.K., Tokyo, JP;	2002-2680	C 22 C 1/04	DRVOTA Vladimír Ing., Kolin, CZ;	2001-2950	C 10 L 1/00
CANADOOR S.R.O., Brno, CZ;	2001-1333	E 06 B 3/48	DR. REDDY'S LABORATORIES LIMITED, Hyderabad, IN;	2002-2655	C 07 D 407/06
CAODURO Carlo, Monticello Conte Otto, IT;	2002-1224	E 04 D 13/03	DSM N. V., Heerlen, NL;	2003-41	B 01 J 23/46
CAODURO Paolo, Zané, IT;	2002-1224	E 04 D 13/03	D'USSEL Bernard, Paris, FR;	2002-4135	A 61 M 5/32
CAPCIS LIMITED, Manchester, GB;	2002-3136	G 01 N 33/20	EBNER Ludvík Ing., Zlín, CZ;	2001-3330	G 06 F 3/033
CARL FREUDENBERG KG, Weinheim, DE;	2002-2406	B 01 D 46/46	EDWARDS Paul, San Jose, CA, US;	2002-3815	A 62 C 3/02
CELANESE INTERNATIONAL CORPORATION, Dallas, TX, US;	2002-3535	C 07 C 51/47	ED. GEISTLICH SOEHNE AG FUER CHEMISCHE INDUSTRI, Wolhusen, CH;	2002-1479	A 61 L 27/24
CELANESE INTERNATIONAL CORPORATION, Dallas, TX, US;	2002-3320	B 41 M 5/00	EGIS GYÓGYSZERGYÁR RT., Budapest, HU;	2002-3731	A 61 K 9/06
CENTNER Bedřich, Vysoké Chvojno, CZ;	2001-3244	E 01 C 7/24	EISENMANN MASCHINENBAU KG (KOMPLEMENTÄR: EISENMANN STIFTUNG), Böblingen, DE;	2002-2918	B 65 G 49/04
CEPHALON, INC., West Chester, PA, US;	2002-616	C 07 D 487/04	EKOPIOPROGRES VÝROBNÍ DRUŽSTVO BRNO, Brno, CZ;	2001-3301	C 05 F 9/04
CESAB CARRELLI ELEVATORI S.P.A., Bologna, IT;	2001-4537	B 66 F 9/06	ELI LILLY AND COMPANY, Indianapolis, IN, US;	2002-3796	C 07 C 311/13
CHIESI FARMACEUTICI S.P.A., Parma, IT;	2002-3717	A 61 K 31/58	ELI LILLY AND COMPANY, Indianapolis, IL, US;	2002-3797	C 07 C 311/13
CHIESI FARMACEUTICI S.P.A., Parma, IT;	2002-3835	A 61 K 9/12	ELI LILLY AND COMPANY, Indianapolis, IN, US;	2003-106	C 07 D 409/12
CIBA SPECIALTY CHEMICALS HOLDING INC., Basel, CH;	2002-4032	C 09 D 15/00	EMKA BESCHLAGTEILE GMBH & CO. KG, Velbert, DE;	2002-3904	E 05 C 9/04
CIBA SPECIALTY CHEMICALS HOLDING INC., Basel, CH;	2002-4133	C 07 D 211/94	ERWIN BEHR AUTOMOTIVE GMBH, Wendlingen, EP;	2002-2168	B 05 D 7/00
CLARENCEW PTY LTD, Woodend, AU;	2001-3487	A 61 K 31/4045	EURO-CELTIQUE S.A., Luxembourg, LU;	2002-3486	C 07 D 231/12
CLARIANT GMBH, Frankfurt am Main, DE;	2002-4138	C 07 D 279/20	EUROTEL PRAHA, SPOL. S R.O., Praha, CZ;	2001-2097	G 01 C 21/04
COGNIS DEUTSCHLAND GMBH & CO. KG, Düsseldorf, DE;	2002-3252	D 01 F 1/10	FEROX A. S., Děčín, CZ;	2001-2998	F 16 K 17/00
COMIGAM LTD., Port Louis, MU;	2002-4234	B 02 C 17/22	FERRING BV, Hoofddorp, NL;	2002-3514	C 07 D 207/16
CORNELL RESEARCH FOUNDATION, INC., Ithaca, NY, US;	2002-601	C 12 N 15/31	FIDIA FARMACEUTICI S.P.A., Abano Terme, IT;	2002-3029	C 08 B 37/08
CORVAS INTERNATIONAL, INC., San Diego, CA, US;	2003-195	C 07 K 7/00	FLEXIBLE PRODUCTS COMPANY, Marietta, GA, US;	2001-3933	B 67 D 5/06
COSMO ACE CO., Hiroshima, JP;	2002-4265	G 01 N 24/10	FRANZ PLASSER BAHNBAUMASCHINEN-INDUSTRIEGESELLSCHAFT M. B. H., Wien, AT;	2002-2859	E 01 B 27/06
COUNCIL OF SCIENTIFIC AND INDUSTRIAL RESEARCH, NewDelhi, IN;	2002-4071	A 61 K 31/47			
DEGUSSA AG, Düsseldorf, DE;	2001-4440	C 09 C 1/48			
DEMOLE Frederic Jean-Pierre, London, GB;	2002-3901	H 04 N 9/31			

F. HOFFMANN-LA ROCHE AG, Basle, CH;	2002-1277	A 61 K 9/10	HOSTIN Stanislav Ing., Bratislava, SK;	2001-3306	F 03 B 5/00
F. HOFFMANN-LA ROCHE AG, Basle, CH;	2002-1276	A 61 K 9/10	HRUNEK Vladimír, Brno, CZ;	2001-3057	F 03 D 5/06
F. HOFFMANN-LA ROCHE AG, Basle, CH;	2002-3625	A 61 K 31/403	HULL Angelica, Lidingö, SE;	2002-2869	C 10 L 1/18
F. HOFFMANN-LA ROCHE AG, Basle, CH;	2002-2351	C 07 D 239/06	HUNTSMAN INTERNATIONAL LLC, Salt Lake City, UT, US;	2003-94	C 08 G 18/48
F. HOFFMANN-LA ROCHE AG, Basle, CH;	2002-2351	C 07 D 239/06	HURLETRON, INC., Libertyville, IL, US;	2002-1322	B 41 L 47/46
GENCELL S. A., Vitry sur Siene, FR;	2002-3865	C 12 N 15/10	H. C. STARCK GMBH, Goslar, DE;	2002-4119	C 25 B 1/00
GENCORP, INC., Sacramento, CA, US;	2002-1710	E 06 B 7/16	H. LUNDBECK A/S, Valby- Copenhagen, DK;	2003-35	C 07 D 401/14
GENCORP PROPERTY INC., Sacramento, CA, US;	2002-3695	B 29 C 65/40	H. LUNDBECK A/S, Valby- Copenhagen, DK;	2002-4192	C 07 D 401/14
GENERAL ELECTRIC COMPANY, Schenectady, NY, US;	2001-4556	F 02 C 3/30	H. LUNDBECK A/S, Valby- Copenhagen, DK;	2003-57	C 07 D 417/14
GENERAL ELECTRIC COMPANY, Schenectady, NY, US;	2002-2606	H 02 K 9/00	ING. KREJČÍ - ENGINEERING, S. R. O., Tišnov, CZ;	2001-3227	G 01 N 27/04
GENERAL ELECTRIC COMPANY, Schenectady, NY, US;	2002-2715	H 02 K 9/16	INSTYTUT FARMACEUTYCZNY, Warszawa, PL;	2002-3700	A 61 K 31/66
GENERAL ELECTRIC COMPANY, Schenectady, NY, US;	2002-2866	H 02 K 9/00	INTERNATIONAL COATINGS LIMITED, London, GB;	2002-2705	C 09 D 5/03
GENERAL ELECTRIC COMPANY, Schenectady, NY, US;	2002-2614	H 02 K 3/00	INTERNATIONAL COATINGS LIMITED, London, GB;	2002-2704	C 09 D 5/03
GENERAL ELECTRIC COMPANY, Schenectady, NY, US;	2002-2061	F 01 K 23/10	IROPA AG, Baar, CH;	2002-3317	D 03 D 47/36
GEOX S. P. A., Montebelluna (Treviso), IT;	2002-2633	A 41 D 27/28	IVAX - CR A. S., Opava, CZ;	2001-3153	A 61 K 35/78
GLAXOSMITHKLINE CONSUMER HEALTHCARE GMBH & CO. KG, Buehl, DE;	2002-3247	A 61 K 9/50	JANÁS Vladimír, Hodonín, CZ;	2001-3071	B 62 J 6/00
GLAXO GROUP LIMITED, Greenford, GB;	2002-3837	A 61 M 15/00	JANEČKOVÁ Renata, Přerov, CZ;	2001-2935	E 04 B 2/86
GLAXO GROUP LIMITED, Greenform, GB;	2002-3472	C 07 J 5/00	JANKOVCOVÁ Marie Ing., Praha, CZ;	2001-3112	A 61 C 15/04
GRÜNENTHAL GMBH, Aachen, DE;	2002-2239	C 07 D 207/32	JOHNSON & JOHNSON INC., Montreal, CA;	2002-548	A 61 F 13/15
GRÜNENTHAL GMBH, Aachen, DE;	2003-88	C 07 D 311/58	JOHNSON & JOHNSON INC., Montreal, CA;	2002-547	A 61 F 13/15
GW PHARMA LIMITED, Salisbury, GB;	2002-3017	A 61 K 9/12	JOHNSON & JOHNSON INC., Montreal, CA;	2002-1120	A 61 F 13/15
HANČIN Alojz, Brno, CZ;	2001-4391	E 04 B 1/16	JUKI CORPORATION, Tokyo, JP;	2000-4634	D 05 B 37/02
HANSGROHE AG, Schiltach, DE;	2002-3838	A 61 H 33/00	JURÁNEK Petr, Brno, CZ;	2001-3095	B 60 R 25/00
HATEBUR UMFORMMASCHINEN AG, Reinach, CH;	2002-906	B 23 D 23/00	KALANGOS Afksendiyos, Geneve, CH;	2002-3821	A 61 F 2/24
HEIDELBERGER DRUCKMASCHINEN AG, Heidelberg, DE;	2002-2277	B 41 F 31/00	KALINA František Ing., Beroun, CZ;	2001-3306	F 03 B 5/00
HEIDELBERGER DRUCKMASCHINEN AG, Heidelberg, DE;	2002-2279	B 41 F 31/13	KANEKA CORPORATION, Osaka- shi, JP;	2002-4011	C 07 C 229/36
HEINEKEN TECHNICAL SERVICES B.V., Amsterdam, NL;	2002-3513	B 67 D 1/08	KISSEI PHARMACEUTICAL CO., LTD., Nagano, JP;	2002-3023	C 07 H 15/203
HERAEUS KULZER GMBH & CO. KG, Hanau, DE;	2002-2321	A 61 K 9/00	KONINKLIJKE PHILIPS ELECTRONICS N. V., Eindhoven, NL;	2002-3800	G 11 B 7/007
HERAEUS KULZER GMBH & CO. KG, Hanau, DE;	2002-2322	A 61 K 9/00	KONINKLIJKE PHILIPS ELECTRONICS N. V., Eindhoven, NL;	2002-3736	G 11 B 20/12
HOLDING SWEETCO, Leers, FR;	2002-3981	B 60 N 3/04	LAMBIOTTE & CIE SA, Bruxelles, BE;	2003-161	C 09 J 161/06
HONEYWELL INTERNATIONAL INC., Morristown, NJ, US;	2002-3727	H 01 S 5/026	LEHRHUBER Konrad, Geisenhausen, DE;	2002-3789	E 04 B 1/62
HONEYWELL INTERNATIONAL INC., Morristown, NJ, US;	2002-2873	F 01 D 17/16	LEK PHARMACEUTICALS D. D., Ljubljana, SI;	2002-3826	A 61 K 31/22
			LEK PHARMACEUTICAL D.D., Ljubljana, SI;	2002-4015	A 61 K 31/22
			LERNER Moshe, Ashdod, IL;	2001-1398	F 02 M 29/04
			LES LABORATOIRES SERVIER, Neuilly-sur-Seine, FR;	2002-2083	C 07 D 209/94

LIFESCAN, INC., Milpitas, CA, US;	2002-2946	C 12 Q 1/00	ORTHO-MCNEIL	2001-3431	C 07 D 401/12
LIFESCAN, INC., Milpitas, CA, US;	2002-2945	C 12 Q 1/54	PHARMACEUTICAL, INC., Raritan, NJ, US;		
LIFESCAN, INC., Milpitas, CA, US;	2002-1820	G 01 N 33/50	ORTHO-MCNEIL	2002-126	C 07 D 497/04
LIKOSAR Ferdinand, Bludesch, AT;	2002-4205	E 04 B 1/41	PHARMACEUTICAL, INC., Raritan, NJ, US;		
LIKOSAR Juliane Magdalena, Bludesch, AT;	2002-4205	E 04 B 1/41	PARATEK PHARMACEUTICALS, INC., Boston, MA, US;	2002-3581	C 07 C 271/30
LIPHA, Lyon, FR;	2002-2462	C 07 D 251/10	PEGUFORM BOHEMIA A. S., Liberec, CZ;	2001-3182	B 08 B 3/00
LOCHMANN Jan Ing., Třebestovice, CZ;	2001-2950	C 10 L 1/00	PFIZER INC., New York, NY, US;	2001-4397	C 07 H 19/167
MAGOTTEAUX INTERNATIONAL S. A., Vaux-Sous-Chevremont, BE;	2002-4016	B 02 C 13/18	PFIZER INC., New York, NY, US;	2002-1179	C 07 H 19/167
MALÍŘ Jiří, Chlumec, CZ;	2001-2950	C 10 L 1/00	PFIZER INC., New York, NY, US;	2002-971	C 07 D 403/06
MALLINCKRODT INC., St. Louis, MO, US;	2002-1118	C 07 F 5/02	PFIZER PRODUCTS INC., Groton, CT, US;	2002-2151	A 61 K 38/28
MATEC S.P.A., Scandicci, IT;	2002-433	D 04 H 1/42	PFIZER PRODUCTS INC., Groton, CT, US;	2002-1020	C 07 H 19/16
MATSUSHITA ELECTRIC INDUSTRIAL CO., LTD., Kadomashi, JP;	2002-3691	G 11 B 7/007	PFIZER PRODUCTS INC., Groton, CT, US;	2001-3855	C 07 D 213/40
MCNEIL-PPC, INC., Skillman, NJ, US;	2002-1121	A 61 F 13/15	PHARMACIA GRONINGEN B.V., Groningen, NL;	2002-3851	A 61 F 2/16
MEDINOL LTD., Tel Aviv, IL;	2002-2888	A 61 M 25/10	PHARMACIA ITALIA S.P.A., Milan, IT;	2002-3748	A 61 K 39/395
MEDITERRANEAN LICENCING COMPANY S.A.R.L., Tunis, TN;	2002-3645	A 47 K 4/00	PHARMACIA ITALIA S.P.A., Milan, IT;	2002-4155	A 61 K 31/704
MEGA A.S., Stráž pod Ralskem, CZ;	2002-553	C 04 B 11/00	PHARMACIA & UPJOHN COMPANY, Kalamazoo, MI, US;	2002-3748	A 61 K 39/395
MEGTEC SYSTEMS, INC., De Pere, WI, US;	2002-1322	B 41 L 47/46	PHARMA-ZENTRALE GMBH, Herdecke, DE;	2002-3469	C 08 B 37/00
MERCK PATENT GMBH, Darmstadt, DE;	2002-4054	C 07 D 487/04	PHARMA MAR, S.A., Madrid, ES;	2002-3144	C 07 C 271/68
MERCK PATENT GMBH, Darmstadt, DE;	2002-4070	C 07 D 495/04	PHARMA MAR, S.A., Madrid, ES;	2002-3746	C 07 D 515/22
MICROSCIENCE LIMITED, Wokingham, GB;	2002-3642	C 07 K 14/22	PIJAK Michal, Trenčín, SK;	2001-1916	C 02 F 3/12
MINAŘÍK Ivo, Brno, CZ;	2001-3140	E 03 B 9/10	PIJAK Pavol, Praha, CZ;	2001-1916	C 02 F 3/12
MODULVAN AG, Chemnitz, DE;	2001-4257	B 60 T 7/20	PLIVA, FARMACEUTSKA INDUSTRIJA, DIONIČKO DRUŠTVO, Zagreb, HR;	2002-4104	C 07 D 213/74
NAXCOR, Menlo Park, CA, US;	2002-3749	C 12 Q 1/68	PRECIOSA, A.S., Jablonec n. N., CZ;	2001-1802	C 03 B 5/00
NICHOLAS PIRAMAL INDIA LIMITED, Parel, IN;	2002-4071	A 61 K 31/47	PRECIOSA, A. S., Jablonec nad Nisou, CZ;	2001-3183	F 16 N 11/00
NOVAK Denes Dipl. Ing., Markt Piesting, AT;	2001-3271	C 04 B 7/153	PRESIDENT AND FELLOWS OF HARVARD COLLEGE, Cambridge, MA, US;	2002-3662	C 07 K 14/32
NOVARTIS AG, Basel, CH;	2002-4040	A 61 K 31/137	PRINTABLE FIELD EMITTERS LIMITED, Didcot, GB;	2002-4156	H 01 J 9/02
NOVARTIS AG, Basel, CH;	2002-4180	A 61 K 31/41	PRIVER INDUSTRIALE S.R.L., S. Giorgio Jonico, IT;	2001-4630	B 25 D 9/00
NOVARTIS AG, Basel, CH;	2002-4256	C 07 K 16/18	QUICK ANCHOR AS, Halden, NO;	2001-4238	B 23 B 41/06
NOVARTIS AG, Basel, CH;	2003-75	C 07 D 211/32	RANBAXY LABORATORIES LIMITED, New Delhi, IN;	2002-2883	A 61 K 31/495
NOVARTIS AG, Basel, CH;	2002-4203	C 07 J 3/00	RAPID S. A., Puiseux Pontoise, FR;	2001-3231	B 62 D 43/00
NOVEON IP HOLDINGS CORP., Cleveland, OH, US;	2003-133	C 08 F 265/04	RAVOYARD HOLDING, Mont sous Vaudrey, FR;	2002-3465	E 04 H 9/16
NOVOTNÝ Jiří, Praha, CZ;	2001-2953	G 01 D 5/26	REHAU AG + CO, Rehau, DE;	2002-749	F 24 D 3/14
NOVOTNÝ Pavel, Pardubice, CZ;	2001-2950	C 10 L 1/00	RESEARCH INSTITUTE FOR MEDICINE AND CHEMISTRY INC., Cambridge, MA, US;	2002-3719	C 07 J 41/00
NOVO NORDISK A/S, Bagsvaerd, DK;	2002-40	A 61 K 38/36			
NOVO NORDISK A/S, Bagsvaerd, DK;	2002-3667	A 61 K 38/36			
ORION CORPORATION, Espoo, FI;	2002-2997	C 07 D 237/04			
ORTHO-MCNEIL PHARMACEUTICAL, INC., Raritan, NJ, US;	2002-3165	C 07 C 231/02			

REUBUSCH Gregory, Montain View, CA, US;	2002-3815	A 62 C 3/02	SILU VERWALTUNG AG, Meggen, CH;	2002-2415	C 09 K 3/10
RHODIA CHIMIE, Boulogne-Billancourt Cedex, FR;	2002-4132	C 08 K 5/3415	SILU VERWALTUNG AG, Meggen, CH;	2002-4198	C 09 J 7/00
RIBAPHARM INC., Costa Mesa, CA, US;	2002-3051	C 07 H 19/052	SILU VERWALTUNG AG, Meggen, CH;	2002-2538	C 09 J 7/04
RIETER CZ A. S., Ústí nad Orlicí, CZ;	2001-3200	D 01 H 4/50	SLOVAK ACADEMY OF SCIENCES INSTITUTE OF EXPERIMENTAL PHARMACOLOGY, Bratislava, SK;	2002-3029	C 08 B 37/08
ROBERT BOSCH GMBH, Stuttgart, DE;	2001-4107	F 02 M 55/02	SMITHKLINE BEECHAM CORPORATION, Philadelphia, PA, US;	2002-1512	A 61 K 31/40
ROBERT BOSCH GMBH, Stuttgart, DE;	2001-4570	F 02 M 47/02	SMITHKLINE BEECHAM CORPORATION, Philadelphia, PA, US;	2002-3007	C 07 C 311/38
ROBERT BOSCH GMBH, Stuttgart, DE;	2002-3439	B 60 S 1/00	SMITHKLINE BEECHAM CORPORATION, Philadelphia, PA, US;	2002-3915	C 07 C 211/00
ROBERT BOSCH GMBH, Stuttgart, DE;	2002-2846	H 01 F 7/16	SMITHKLINE BEECHAM PLC, Brentford, GB;	2002-3356	C 12 P 17/00
ROBERT BOSCH GMBH, Stuttgart, DE;	2002-2448	B 60 S 1/04	SMITHKLINE BEECHAM PLC, Brentford, GB;	2002-2852	C 07 D 401/04
ROBERT BOSCH GMBH, Stuttgart, DE;	2002-3709	F 04 B 17/03	SMITHKLINE BEECHAM P.L.C., Brentford, GB;	2002-3966	C 07 D 417/12
ROBERT BOSCH GMBH, Stuttgart, DE;	2002-3052	H 02 K 5/22	SMITHKLINE BEECHAM P.L.C., Brentford, GB;	2002-4029	C 07 D 417/12
ROBERT BOSCH GMBH, Stuttgart, DE;	2001-4193	F 02 M 45/00	SNOWVOLUTION LIMITED, Edinburgh, GB;	2002-4131	A 63 C 19/10
ROBERT BOSCH GMBH, Stuttgart, DE;	2001-4521	F 02 M 51/00	SOCIETE DE CONSEILS DE RECHERCHES ET D'APPLICATIONS SCIENTIFIQUES (S.C.R.A.S.), Paris, FR;	2002-1291	A 61 M 5/315
ROBERT BOSCH GMBH, Stuttgart, DE;	2002-3503	F 02 P 3/02	SOGEFI FILTRATION S.P.A., Mantova, IT;	2001-4578	F 02 M 37/22
SAINT-GOBAIN CERAMICS AND PLASTICS, INC., Worcester, MA, US;	2002-2160	F 23 Q 7/22	SPOUSTA Jiří, Broumy, CZ;	2001-3306	F 03 B 5/00
SAINT-GOBAIN ISOVER, Courbevoie, FR;	2002-3734	D 04 H 1/70	STANĚK Vladimír, Rosice u Brna, CZ;	2001-3095	B 60 R 25/00
SANKYO COMPANY LIMITED, Tokyo, JP;	2002-3353	A 61 K 31/4422	STRNAD Vladimír, Trmice, CZ;	2001-2950	C 10 L 1/00
SANKYO COMPANY LIMITED, Tokyo, JP;	2002-3565	C 07 H 19/01	SYNGENTA LIMITED, Surrey, GB;	2002-3990	A 01 N 41/10
SANOFI-SYNTHELABO, Paris, FR;	2002-2016	C 07 D 471/04	SYNGENTA PARTICIPATIONS AG, Basel, CH;	2002-3979	C 07 D 401/06
SAPPORO BREWERIES LIMITED, Tokyo, JP;	2002-2366	C 12 N 15/60	ŠLOF Alois, Brno, CZ;	2001-3056	F 03 D 3/00
SARP INDUSTRIES, Limay, FR;	2002-3483	C 02 F 9/00	ŠMÍD Josef Ing., Mirošov, CZ;	2001-3207	B 23 D 19/06
SCHERING CORPORATION, Kenilworth, NJ, US;	2002-3698	C 07 K 14/715	TARKETT SOMMER S. A., Nanterre Cédex, FR;	2002-3350	B 44 F 1/02
SCHERING CORPORATION, Kenilworth, NJ, US;	2003-195	C 07 K 7/00	TECH MATS LLC., Roanoke, VA, US;	2001-3957	A 47 L 23/22
SCHNEIDER Sieghard, Wangen i. Allgäu, DE;	2002-4271	B 61 G 11/16	TELIK, INC., South San Francisco, CA, US;	2002-3615	C 07 F 9/24
SCHULER PRESSEN GMBH & CO.KG, Göppingen, DE;	2002-3977	B 30 B 15/14	TEROSIL, A. S., Rožnov pod Radhoštěm, CZ;	2001-3020	C 30 B 15/00
SEAQUIST CLOSURES FOREIGN, INC., Crystal Lake, IL, US;	2002-3847	B 67 D 5/32	TEVA PHARMACEUTICAL INDUSTRIES LTD., Petah Tiqva, IL;	2002-3395	C 07 D 213/61
SEDLÁČEK Miroslav Ing. CSc., Praha, CZ;	2001-3306	F 03 B 5/00	TEXAS BIOTECHNOLOGY CORPORATION, Houston, TX, US;	2002-2293	C 07 D 413/12
SHIMANO INC., Osaka, JP;	2002-2306	B 62 L 5/00	THERMAL DYNAMICS CORPORATION, West Lebanon, NH, US;	2002-3358	H 05 H 1/34
SICPA HOLDING S.A., Prilly, CH;	2002-3914	C 09 D 11/10	THE ESAB GROUP, INC., Florence, SC, US;	2002-2887	F 23 D 14/42
SIGMA-TAU INDUSTRIE FARMACEUTICHE RIUNITE S.P.A., Rome, IT;	2002-3948	C 07 C 233/47			
SIGNALBAU HUBER GMBH, München, DE;	2002-2624	G 09 F 13/00			

THE PROCTER & GAMBLE COMPANY, Cincinnati, OH, US;	2002-3511	A 61 L 15/28	VAE AKTIENGESELLSCHAFT, Wien, AT;	2003-51	B 61 L 5/10
THE PROCTER & GAMBLE COMPANY, Cincinnati, OH, US;	2002-3983	C 11 D 3/50	VAE EISENBAHNSYSTEME GMBH, Zeltweg, AT;	2003-51	B 61 L 5/10
THE PROCTER & GAMBLE COMPANY, Cincinnati, OH, US;	2002-4049	C 11 D 3/00	VESELÝ Dáša Doc. Ing. DrSc., Praha, CZ;	2001-3072	A 01 N 63/04
THE PROCTER & GAMBLE COMPANY, Cincinnati, OH, US;	2003-28	A 61 K 7/00	VIATRIS GMBH & CO. KG, Frankfurt am Main, DE;	2003-191	C 07 C 67/31
THE PROCTER & GAMBLE COMPANY, Cincinnati, OH, US;	2002-3984	D 06 L 1/00	VIATRIS GMBH & CO. KG, Frankfurt am Main, DE;	2003-192	C 12 P 7/42
THE PROCTER & GAMBLE COMPANY, Cincinnati, OH, US;	2002-3832	A 61 K 7/42	VONDROUŠ Vítězslav Ing., Holice v Čechách, CZ;	2001-2950	C 10 L 1/00
THE PROCTER & GAMBLE COMPANY, Cincinnati, OH, US;	2002-3927	D 06 L 1/02	VŠCHT, Praha, CZ;	2001-3138	C 07 D 487/22
THE PROCTER & GAMBLE COMPANY, Cincinnati, OH, US;	2002-3928	D 06 L 1/00	WALTER AG, Tübingen, DE;	2001-3517	B 23 B 27/14
THE PROCTER & GAMBLE COMPANY, Cincinnati, OH, US;	2002-3928	D 06 L 1/00	WARNER-LAMBERT COMPANY, Morris Plains, NJ, US;	2002-3108	A 61 K 9/00
THE REGENTS OF THE UNIVERSITY OF CALIFORNIA, Oakland, CA, US;	2002-850	A 61 K 9/127	WARNER-LAMBERT COMPANY, Morris Plains, NJ, US;	2002-3479	C 07 C 215/54
THE UNIVERSITY OF BRISTOL, Bristol, GB;	2002-3585	A 61 K 31/565	WESTVACO CORPORATION, Stamford, CT, US;	2002-80	B 65 D 83/04
THOMSON LICENSING S. A., Boulogne, FR;	2002-4185	H 04 N 3/32	WOPFINGER STEIN- UND KALKWERKE SCHMID & CO., Waldegg-Wopfing, AT;	2001-3271	C 04 B 7/153
THYSSENKRUPP ELEVATOR MANUFACTURING FRANCE, Angers Cedex, FR;	2001-3905	B 66 B 5/04	WYETH, Madison, NJ, US;	2002-2886	A 61 K 31/365
TRUSTEES OF TUFTS COLLEGE, Medford, MA, US;	2002-3581	C 07 C 271/30	W. SCHLAFHORST AG & CO., Mönchengladbach, DE;	2002-2315	B 65 H 54/22
TŘINECKÉ ŽELEZÁRNY A. S., Třinec, CZ;	2001-1643	C 10 B 57/00	W. SCHLAFHORST AG & CO., Mönchengladbach, DE;	2002-2316	D 01 H 4/32
TUSCULUM A. S., Rousínov, CZ;	2001-3113	A 47 C 7/56	YAZAKI CORPORATION, Tokyo, JP;	2002-3807	H 01 H 85/045
UHDE GMBH, Dortmund, DE;	2002-2723	B 01 J 23/78	ZAKŁADY MECHANICZNE PZL-WOLA SPÓŁKA AKCYJNA, Warszawa, PL;	2002-4152	F 02 B 75/06
UNICROP LTD, Helsinki, FI;	2003-64	C 12 N 15/82	ZEDEL, Crolles, FR;	2002-2890	A 43 C 15/18
UNI-INTERNATIONAL BAUSYSTEME GMBH + CO. KG, Iffezheim, DE;	2002-4034	E 01 C 5/06	ZEMČÍK Pavel Doc. Dr. Ing., Brno, CZ;	2001-3330	G 06 F 3/033
UNILEVER NV, Rotterdam, NL;	2002-3453	A 61 K 7/15	3M INNOVATIVE PROPERTIES COMPANY, Saint Paul, MN, US;	2002-1496	A 61 K 9/00
UNILEVER N.V., Rotterdam, NL;	2002-3538	A 61 K 7/50			
UNILEVER N.V., Rotterdam, NL;	2002-4188	A 23 L 1/22			
UNILEVER N.V., Rotterdam, NL;	2002-4096	C 11 B 7/00			
UNILEVER N.V., Rotterdam, NL;	2002-4190	A 23 D 7/00			
UNILEVER N.V., Rotterdam, NL;	2002-3887	A 23 D 7/00			
UNIVERSITY COLLEGE LONDON, London, GB;	2002-4159	A 61 F 2/28			
UNIVERSITY COLLEGE LONDON, London, GB;	2002-3908	A 61 F 2/34			
UNIVERSITY OF LEEDS, Leeds, GB;	2002-2056	C 07 F 17/00			
UNIVERSITY OF MARYLAND, BALTIMORE, Baltimore, MD, US;	2002-3795	C 12 N 15/31			
UNIVERSITY OF SASKATCHEWAN TECHNOLOGIES INC., Saskatoon, CA;	2002-3747	A 23 J 1/14			
ÚSTAV CHEMICKÝCH PROCESŮ AKADEMIE VĚD ČR, Praha, CZ;	2001-4128	C 03 B 7/092			
ÚSTAV MOLEKULÁRNÍ GENETIKY AV ČR, Praha, CZ;	2001-3138	C 07 D 487/22			

## FG4A

## Udělené patenty

V období uzávěrky tohoto čísla Věstníku udělil Úřad průmyslového vlastnictví tyto patenty. Udělené patenty se oznamují podle kódu (B6).

291542	F16F 1/37	291621	C07D 413/06
291543	E03C 1/33	291622	C07C 279/22
291544	C07D 401/06	291623	C07C 401/00
291545	A61K 31/522	291624	A61K 31/41
291546	F23H 11/12	291625	C07C 251/60
291547	C12P 41/00	291626	C07D 491/04
291548	B23K 35/26	291627	F02M 45/06
291549	C09C 1/50	291628	C08K 5/14
291550	A47G 25/32	291629	C07H 3/06
291551	C07C 17/16	291630	B21J 15/38
291552	B01D 53/60	291631	B60M 1/10
291553	H01L 25/00	291632	F42B 3/08
291554	A01N 47/10	291633	B24B 13/005
291555	B65D 90/54	291634	E02D 17/08
291556	C07C 237/22	291635	E02D 17/08
291557	B32B 27/32	291636	E02D 17/08
291558	C10J 3/46	291637	A61K 9/52
291559	G01K 17/00	291638	E04B 1/61
291560	A23L 1/23	291639	B65D 85/72
291561	B65D 51/16	291640	F16K 31/04
291562	B05C 9/14	291641	A61K 38/13
291563	B01F 5/06	291642	F23C 10/30
291564	E06B 9/82	291643	B65D 81/02
291565	C08G 69/14	291644	G01C 21/04
291566	C01G 51/06	291645	B29D 30/06
291567	C08G 69/20	291646	C07K 14/75
291568	C01B 39/04	291647	C07D 213/73
291569	F24H 1/18	291648	C07D 455/04
291570	C06D 5/00	291649	A23K 1/175
291571	C08L 23/06	291650	G21D 5/04
291572	C07D 231/20	291651	G21D 5/04
291573	A23L 1/0522	291652	C03B 5/02
291574	A61K 31/663	291653	B29C 45/73
291575	B04B 1/14	291654	A23K 1/16
291576	C07D 233/54	291655	A23G 3/00
291577	B30B 11/02	291656	A61K 9/70
291578	A61L 2/06	291657	C03C 27/12
291579	B24B 13/005	291658	A61K 51/00
291580	A01G 9/00	291659	C07D 295/08
291581	C03B 7/092	291660	F25C 1/00
291582	H02K 7/14	291661	F23N 5/02
291583	C07C 319/02	291662	G01N 33/564
291584	B22D 27/04	291663	C07D 235/02
291585	C04B 28/14	291664	B01J 23/00
291586	A61K 7/00	291665	A61F 13/538
291587	C07D 239/52	291666	B65G 17/02
291588	C08G 65/10	291667	A61F 13/476
291589	A61K 9/20	291668	B01D 33/048
291590	C08J 7/04	291669	B23O 1/01
291591	A47J 47/20	291670	F28D 17/02
291592	B65H 67/06	291671	B65B 55/06
291593	A61K 31/4155	291672	C07D 403/10
291594	C07C 209/00	291673	D03D 49/62
291595	F24H 1/26	291674	C07C 17/25
291596	B65D 75/00	291675	B65D 43/06
291597	B01D 53/50	291676	H01B 11/04
291598	B62L 1/14	291677	C01C 3/10
291599	D21H 13/16	291678	C08G 18/32
291600	C07D 233/68	291679	B65B 51/30
291601	C07D 233/64	291680	F16B 11/00
291602	E02B 3/04	291681	C07D 471/04
291603	C08G 69/00	291682	F23D 3/40
291604	C07D 473/16		
291605	C03B 5/00		
291606	A24B 3/14		
291607	E06B 3/54		
291608	A24B 3/12		
291609	F23C 10/02		
291610	C22B 7/00		
291611	A61K 39/12		
291612	C07H 19/09		
291613	C07D 209/48		
291614	C08J 5/10		
291615	B65H 3/44		
291616	C07D 471/04		
291617	C08J 3/22		
291618	A61F 2/06		
291619	A23L 1/38		
291620	C07D 209/72		

- 7 (51) **A 01 G 9/00, A 01 G 23/04**  
 (11) 291580  
 (40) 18.06.2003  
 (21) **2001-3728**  
 (73) ŠTREIT Jiří Ing., Bruntál, CZ;  
 (72) Štreit Jiří Ing., Bruntál, CZ;  
 (54) **Vegetační buňka pro výsadbu stromů ze semen**  
 (22) 16.10.2001  
 (74) Kubičková Květoslava Ing., Doubravčická 2201, Praha 10, 10000;
- 7 (51) **A 01 N 47/10, A 01 N 43/70**  
 (11) 291554  
 (40) 13.11.1996  
 (21) **1996-1308**  
 (73) TROY TECHNOLOGY CORPORATION, INC., Wilmington, DE, US;  
 (72) Kuusisto Eeva - Liisa, Livingston, NJ, US;  
 Hansen Kurt, West Orange, NJ, US;  
 (54) **Biocidní kompozice obsahující halogenpropynylovou sloučeninu a S-triazin a její použití**  
 (32) 08.05.1995  
 (31) 1995/436554  
 (33) US  
 (22) 06.05.1996  
 (74) Kania František Ing., Mendlovo nám. 1a, Brno, 60300;
- 7 (51) **A 23 G 3/00, A 23 L 1/48, A 23 C 9/156**  
 (11) 291655  
 (40) 16.04.1997  
 (21) **1995-2573**  
 (73) FOODINVEST GROUP S. R. L., Teramo, IT;  
 (72) Malavolta Aristide Romano, Bellante Stazione, IT;  
 Maiorano Antonio, Rome, IT;  
 (54) **Krémová směs pro mléčné cukrovinky řezového typu anebo mléčné řezy**  
 (22) 04.10.1995  
 (74) PATENTSERVIS PRAHA, a.s., Jivenská 1, Praha 4, 14021;
- 7 (51) **A 23 K 1/16, A 23 K 1/175**  
 (11) 291654  
 (40) 15.01.1997  
 (21) **1995-1771**  
 (73) DVOŘÁK Jan Ing., Břeclav, CZ;  
 (72) Dvořák Jan Ing., Břeclav, CZ;  
 (54) **Způsob výroby minerálního lizu**  
 (22) 10.07.1995
- 7 (51) **A 23 K 1/175, A 23 K 1/00, C 01 B 25/34**  
 (11) 291649  
 (40) 14.11.2001  
 (21) **2001-1288**  
 (73) KEMIRA KEMI AB, Helsingborg, SE;  
 (72) Persson Lars, Helsingborg, SE;  
 Olsson Leif, Helsingborg, SE;  
 (54) **Způsob přípravy nutričního doplňku pro zvířata**  
 (32) 13.10.1998  
 (31) 1998/9803478  
 (33) SE  
 (86) PCT/SE99/01827  
 (87) WO 00/024268  
 (22) 11.10.1999  
 (74) Čermák Karel Dr., Národní třída 32, Praha 1, 11000;
- 7 (51) **A 23 L 1/0522, A 61 K 31/718, A 61 P 1/08**  
 (11) 291573  
 (40) 11.12.1996
- (21) **1996-1497**  
 (73) BRISTOL-MYERS SQUIBB COMPANY, Princeton, NJ, US;  
 (72) Martinez Sarah B., Newburgh, IN, US;  
 (54) **Antiregurgitační kojenecký přípravek**  
 (32) 01.06.1995  
 (31) 1995/457699  
 (33) US  
 (22) 23.05.1996  
 (74) Kalenský Petr JUDr., Hálkova 2, Praha 2, 12000;
- 7 (51) **A 23 L 1/23, A 23 L 1/226**  
 (11) 291560  
 (40) 16.10.1996  
 (21) **1996-1945**  
 (73) SOCIETE DES PRODUITS NESTLE S.A., Vevey, CH;  
 (72) Zurbruggen Beat Denis, Buelach, CH;  
 Bengtsson Bengt, Seuzach, CH;  
 (54) **Způsob výroby aromatizačního prostředku, aromatizační prostředek a jeho použití**  
 (32) 04.11.1994  
 (31) 1994/94117413  
 (33) EP  
 (86) PCT/EP95/04199  
 (87) WO 96/013988  
 (22) 25.10.1995  
 (74) Korejzová Zdeňka JUDr., Břehová 1, Praha 1, 11000;
- 7 (51) **A 23 L 1/38, A 23 L 1/307, A 23 L 1/308**  
 (11) 291619  
 (40) 15.07.1998  
 (21) **1997-2115**  
 (73) CPC INTERNATIONAL INC. INTERNATIONAL PLAZA, Englewood Cliffs, NJ, US;  
 (72) Meade Mary Beth, Far Hills, NJ, US;  
 (54) **Kompozice ořechového másla se sníženým obsahem tuku a způsob její výroby**  
 (32) 11.07.1996  
 (31) 1996/678738  
 (33) US  
 (22) 04.07.1997  
 (74) Koreček Ivan JUDr., Na baště sv. Jiří 9, Praha 6, 16000;
- 7 (51) **A 24 B 3/12, A 24 B 15/40**  
 (11) 291608  
 (40) 13.03.1996  
 (21) **1995-2790**  
 (73) JAPAN TOBACCO INC., Tokyo, JP;  
 (72) Saito Yutaka Ing., Yokohama-shi, JP;  
 Anzai Yuriko Ing., Yokohama-shi, JP;  
 Suzuki Ryuichi Ing., Yokohama-shi, JP;  
 Ichinose Hiroshi Ing., Yokohama-shi, JP;  
 (54) **Kuřivový výrobek**  
 (32) 26.01.1994  
 (31) 1994/007066  
 (33) JP  
 (86) PCT/JP95/00091  
 (87) WO 95/020330  
 (22) 26.01.1995  
 (74) Hořejš Milan Dr. Ing., Národní 32, Praha 1, 11000;
- 7 (51) **A 24 B 3/14**  
 (11) 291606  
 (40) 17.11.1993  
 (21) **1993-624**  
 (73) PHILIP MORRIS PRODUCTS INC, Richmond, VA, US;  
 (72) Gellatly Grant, Chester, VA, US;  
 Keritsis Gus, Richmond, VA, US;

- (54) Wrenn Susan E., Chesterfield, VA, US;  
**Způsob výroby rekonstituovaných tabákových listů**  
 (32) 09.04.1992  
 (31) 1992/865964  
 (33) US  
 (22) 09.04.1993  
 (74) PATENTSERVIS PRAHA, Jivenská 1/1273, Praha 4, 14021;
- 7 (51) **A 47 G 25/32**  
 (11) 291550  
 (40) 13.01.1999  
 (21) **1997-3646**  
 (73) MAWA METALLWARENFABRIK WAGNER GMBH, Pfaffenhofen, DE;  
 (72) Barlow Christopher Paul, Ingolstadt, DE;  
 Krönauer Karlhans, Ilmmünster, DE;  
 Aigner Josef, Gosseltshausen, DE;  
 (54) **Ramínko na šaty, zejména pro zavěšení částí šatstva na záchytných držadlech ve vnitřním prostoru osobních automobilů**  
 (32) 05.12.1995, 18.05.1995  
 (31) 1995/29519287, 1995/29508276  
 (33) DE, DE  
 (86) PCT/EP96/02075  
 (87) WO 96/036262  
 (22) 15.05.1996  
 (74) Korejzová Zdeňka JUDr., Spálená 29, Praha 1, 11000;
- 7 (51) **A 47 J 47/20**  
 (11) 291591  
 (40) 17.11.1999  
 (21) **1999-2930**  
 (73) LELLINGER Vera, Püttlingen, DE;  
 LELLINGER Harald, Püttlingen, DE;  
 (72) Lellingner Vera, Püttlingen, DE;  
 Lellingner Harald, Püttlingen, DE;  
 (54) **Zařízení pro ekologické využití vody**  
 (32) 19.02.1997, 24.07.1997  
 (31) 1997/29702780, 1997/19731800  
 (33) DE, DE  
 (86) PCT/EP98/00913  
 (87) WO 98/036672  
 (22) 18.02.1998  
 (74) Všeťečka Miloš JUDr., Hálkova 2, Praha 2, 12000;
- 7 (51) **A 61 F 2/06**  
 (11) 291618  
 (40) 17.06.1998  
 (21) **1997-1301**  
 (73) ZULI HOLDINGS LTD., Hasharon, IL;  
 (72) Richter Jacob, Ramat Hasharon, IL;  
 (54) **Protéza pro zajištění strukturální integrity cévy s výdutí**  
 (32) 03.05.1996  
 (31) 1996/643247  
 (33) US  
 (22) 29.04.1997  
 (74) Čermák Karel Dr., Národní 32, Praha 1, 11000;
- 7 (51) **A 61 F 13/476, A 61 F 13/56**  
 (11) 291667  
 (40) 16.07.1997  
 (21) **1997-1166**  
 (73) THE PROCTER & GAMBLE COMPANY, Cincinnati, OH, US;  
 (72) Geilich Ralf, Crailsheim-Robfeld, DE;  
 Plumley Julian Ashton, Satteldorf, DE;
- (54) **Způsob výroby jednorázových absorpčních výrobků s mechanickým napínáním při vysoké rychlosti**  
 (32) 20.10.1994, 03.12.1994  
 (31) 1994/94203040, 1994/94119091  
 (33) EP, EP  
 (86) PCT/US95/13208  
 (87) WO 96/012462  
 (22) 13.10.1995  
 (74) PATENTSERVIS PRAHA a.s., Jivenská 1273, Praha 4, 14021;
- 7 (51) **A 61 F 13/538, B 29 D 7/01, B 29 C 67/20**  
 (11) 291665  
 (40) 17.04.1996  
 (21) **1995-2380**  
 (73) McNeil-PPC Inc., Milltown, NJ, US;  
 (72) Morris Yang Chung-Yun, Princeton, NJ, US;  
 Shimalla Charles, Plainsboro, NJ, US;  
 Turi Mordechai, Junction, NJ, US;  
 (54) **Děrovaná plastová fólie, způsob její výroby, absorpční výrobek a jeho použití**  
 (32) 16.09.1994  
 (31) 1994/307973  
 (33) US  
 (22) 14.09.1995  
 (74) Čermák Karel Dr., Národní tř. 32, Praha 1, 11000;
- 7 (51) **A 61 K 7/00, A 61 K 7/021, A 61 K 7/025, A 61 K 7/032, A 45 D 40/20**  
 (11) 291586  
 (40) 13.05.1998  
 (21) **1997-3044**  
 (73) COSMOLAB, INC., Lewisburg, TN, US;  
 (72) Cunningham John, Franklin, TN, US;  
 Sanders Angie W., Lewisburg, TN, US;  
 Crawford Wista M., Lewisburg, TN, US;  
 (54) **Měkčená kosmetická gelová kompozice a kosmetický produkt ve formě tužky tuto kompozici obsahující**  
 (32) 31.10.1996  
 (31) 1996/742207  
 (33) US  
 (22) 26.09.1997  
 (74) Čermák Karel JUDr., Národní 32, Praha 1, 11000;
- 7 (51) **A 61 K 9/20, C 07 C 31/26**  
 (11) 291589  
 (40) 13.01.1999  
 (21) **1998-3385**  
 (73) MERCK PATENT GMBH, Darmstadt, DE;  
 (72) Schwarz Eugen, Bensheim, DE;  
 Möschl Gernot, Weiterstadt, DE;  
 Maul Karin, Darmstadt, DE;  
 (54) **Polyolový prostředek, způsob jeho přípravy a lisované výrobky, které ho obsahují**  
 (32) 22.04.1996  
 (31) 1996/19615418  
 (33) DE  
 (86) PCT/EP97/01787  
 (87) WO 97/039739  
 (22) 10.04.1997  
 (74) Matějka Jan JUDr., Národní 32, Praha 1, 11000;
- 7 (51) **A 61 K 9/52, A 61 K 9/54, A 61 K 31/135**  
 (11) 291637  
 (40) 12.11.1997  
 (21) **1997-772**  
 (73) WYETH, Madison, NJ, US;  
 (72) Sherman Deborah M., Plattsburgh, NY, US;



- Clark John Clifton, Peru, NY, US;  
Lamer John Ulrick, St. Albans, VT, US;  
White Stephen Andrew, Champlain, NY, US;
- (54) **Farmaceutický prostředek**  
(32) 25.03.1996  
(31) 1996/014006  
(33) US  
(22) 13.03.1997  
(74) Korejzová Zdeňka JUDr., Spálená 29, Praha 1, 11000;
- 7 (51) **A 61 K 9/70, A 61 K 31/565, A 61 P 5/30**  
(11) 291656  
(40) 14.08.1996  
(21) **1995-2892**  
(73) LTS LOHMANN THERAPIE-SYSTEME GMBH & CO. KG, Neuwied, DE;  
MERCK PATENT GmbH, Darmstadt, DE;  
(72) Meconi Reinhold, Neuwied, DE;  
Seibertz Frank, Bad Hönningen/Ariendorf, DE;  
Horstmann Michael, Neuwied, DE;  
Lichtenberger Rainer, Darmstadt, DE;
- (54) **Transdermální terapeutický systém ve formě náplastí obsahující estradiol a způsob jeho výroby**  
(32) 06.05.1993, 27.10.1993  
(31) 1993/4314970, 1993/4336557  
(33) DE, DE  
(86) PCT/EP94/01279  
(87) WO 94/026257  
(22) 25.04.1994  
(74) PATENTSERVIS PRAHA a.s., Jivenská 1273, Praha 4, 14021;
- 7 (51) **A 61 K 31/41, A 61 K 45/06, A 61 P 3/10**  
(11) 291624  
(40) 15.01.1997  
(21) **1996-1811**  
(73) Takeda Chemical Industries, Ltd., Osaka, JP;  
(72) Ikeda Hitoshi, Osaka, JP;  
Sohda Takashi, Osaka, JP;  
Odaka Hiroyuki, Hyogo, JP;
- (54) **Farmaceutický přípravek**  
(32) 20.06.1995  
(31) 1995/153500  
(33) JP  
(22) 19.06.1996  
(74) Nowaková Naděžda RNDr. CSc., Neústupného 1832/22, Praha 5, 1550;
- 7 (51) **A 61 K 31/4155, A 61 K 31/38, A 61 P 29/00**  
(11) 291593  
(40) 16.05.2001  
(21) **2000-4282**  
(73) LABORATORIOS DEL DR. ESTEVE, S. A., Barcelona, ES;  
(72) Merce-Vidal Ramon, Barcelona, ES;  
Frigola-Constans Jordi, Barcelona, ES;
- (54) **Léčivo pro léčbu neurogenních zánětů**  
(32) 18.05.1998  
(31) 1998/9801021  
(33) ES  
(86) PCT/ES99/00142  
(87) WO 99/059524  
(22) 18.05.1999  
(74) Čermák Karel Dr., Národní třída 32, Praha 1, 11000;
- (21) **1997-1799**  
(73) NOVARTIS INTERNATIONAL PHARMACEUTICAL LTD., Hamilton, BM;  
(72) Field Hugh John, Cambridge, GB;  
Thackray Alana Maureen, Cambridge, GB;  
Bacon Teresa Helen, Harlow, GB;  
Sutton David, Collegeville, PA, US;  
Vere Hodge Richard Anthony, Harlow, GB;
- (54) **Léčivo obsahující aminopurinová antivirová činidla pro léčení a profylaxi latentních virových infekcí Herpes**  
(32) 31.03.1995, 24.08.1995, 12.12.1994  
(31) 1995/9506663, 1995/9517308, 1994/9425012  
(33) GB, GB, GB  
(86) PCT/EP95/04692  
(87) WO 96/018396  
(22) 23.11.1995  
(74) Kubát Jan Ing., Přístavní 24, Praha 7, 17000;
- 7 (51) **A 61 K 31/663, A 61 K 9/20**  
(11) 291574  
(40) 16.04.1997  
(21) **1996-3152**  
(73) MERCK AND CO., INC., Rahway, NJ, US;  
(72) Katdare Ashok V., Rahway, NJ, US;  
Kramer Kenneth A., Rahway, NJ, US;
- (54) **Způsob výroby tablety, pevná léková forma a farmaceutický prostředek**  
(32) 29.04.1994  
(31) 1994/236904  
(33) US  
(86) PCT/US95/04965  
(87) WO 95/029679  
(22) 24.04.1995  
(74) Korejzová Zdeňka JUDr., Spálená 29, Praha 1, 11000;
- 7 (51) **A 61 K 38/13, A 61 K 47/14, A 61 K 47/08 // A 61 K 9/48**  
(11) 291641  
(40) 15.07.1998  
(21) **1998-834**  
(73) NOVARTIS AG, Basle, CH;  
(72) Woo Jong Soo, Suwon-shi, KR;
- (54) **Přípravek obsahující cyklosporin**  
(32) 19.06.1996, 14.03.1997  
(31) 1996/9622417, 1997/978750  
(33) KR, KR  
(86) PCT/EP97/03213  
(87) WO 97/048410  
(22) 19.06.1997  
(74) Kubát Jan Ing., Přístavní 24, Praha 7, 17000;
- 7 (51) **A 61 K 39/12, A 61 P 31/12**  
(11) 291611  
(40) 13.05.1998  
(21) **1997-4127**  
(73) REGENTS OF THE UNIVERSITY OF MINNESOTA, Minneapolis, MN, US;  
(72) Joo Han Soo, New Brighton, MN, US;
- (54) **Vakcína pro léčení severoamerického reprodukčního a respiračního syndromu prasat, způsob její přípravy a nový kmen viru**  
(32) 21.06.1995  
(31) 1995/493265  
(33) US  
(86) PCT/US96/10595  
(87) WO 97/000696  
(22) 19.06.1996  
(74) Jirotková Ivana Ing., Nad Štolou 12, Praha 7, 17000;
- 7 (51) **A 61 K 31/522, A 61 P 31/22**  
(11) 291545  
(40) 17.09.1997

- 7 (51) **A 61 K 51/00, A 61 M 36/14, C 07 F 5/00, C 07 F 13/00**  
 (11) 291658  
 (40) 11.11.1998  
 (21) **1997-3027**  
 (73) THE DU PONT MERCK PHARMACEUTICAL COMPANY, Wilmington, DE, US;  
 (72) Edwards David Scott, Burlington, MA, US; Liu Shuang, Chelmsford, MA, US;  
 (54) **Radiofarmakum a sada jej obsahující pro radiologické zobrazování těla savce**  
 (32) 03.04.1995  
 (31) 1995/415908  
 (33) US  
 (86) PCT/US96/04567  
 (87) WO 96/031243  
 (22) 03.04.1996  
 (74) Čermák Karel Dr., Národní 32, Praha 1, 11000;
- 7 (51) **A 61 L 2/06, A 61 L 2/24**  
 (11) 291578  
 (40) 12.12.2001  
 (21) **2000-323**  
 (73) BMT A. S., Brno, CZ;  
 (72) Habrovec Michal Ing., Brno, CZ; Hodaň Ivan Ing., Brno, CZ;  
 (54) **Způsob řízení napouštění páry do komory parního sterilizátoru a zařízení k provádění způsobu**  
 (22) 28.01.2000  
 (74) Kendereški Dušan, Lidická 51, Brno, 60200;
- 7 (51) **B 01 D 33/048, B 01 D 33/58**  
 (11) 291668  
 (40) 14.07.1999  
 (21) **1998-3484**  
 (73) MITSUBISHI HEAVY INDUSTRIES LTD, Tokyo, JP;  
 (72) Kitamura Haruo, Tokyo, JP; Ochi Eiji, Tokyo, JP; Shinoda Takeo, Tokyo, JP; Okino Susumu, Hiroshima-shi, JP; Hino Masao, Hiroshima-shi, JP;  
 (54) **Způsob filtrace sádrovcové břechky a pásový filtr k provádění tohoto způsobu**  
 (32) 04.11.1997  
 (31) 1997/301879  
 (33) JP  
 (22) 30.10.1998  
 (74) Matějka Jan JUDr., Národní 32, Praha 1, 11000;
- 7 (51) **B 01 D 53/50, B 01 D 53/68**  
 (11) 291597  
 (40) 11.06.1997  
 (21) **1996-3572**  
 (73) LURGI LENTJES BISCHOFF GMBH, Essen, DE;  
 (72) Firnhaber Bernhard, Essen, DE; Lang Michael, Mülheim, DE; Starck Cort, Dorsten, DE; Schulte Wolfgang, Monheim, DE;  
 (54) **Způsob čištění kouřových plynů, které obsahují oxidy síry a halogeny**  
 (32) 06.12.1995  
 (31) 1995/95119181  
 (33) EP  
 (22) 05.12.1996  
 (74) Matějka Jan JUDr., Národní 32, Praha 1, 11000;
- 7 (51) **B 01 D 53/60, B 01 J 19/08**  
 (11) 291552
- (40) 11.09.1996  
 (21) **1995-3262**  
 (73) EBARA CORPORATION, Tokyo, JP;  
 (72) Tokunaga Okihiro, Gunma-ken, JP; Nanba Hideki, Gunma-ken, JP; Tanaka Tadashi, Aichi-ken, JP; Ogura Yoshimi, Mie-ken, JP; Doi Yoshitaka, Kanagawa-ken, JP; Izutsu Masahiro, Kanagawa-ken, JP; Aoki Shinji, Tokyo, JP;  
 (54) **Způsob zpracování odpadních plynů a zařízení k provádění tohoto způsobu**  
 (32) 12.12.1994  
 (31) 1994/307977  
 (33) JP  
 (22) 11.12.1995  
 (74) Matějka Jan JUDr., Národní 32, Praha 1, 11000;
- 7 (51) **B 01 F 5/06**  
 (11) 291563  
 (40) 15.10.1997  
 (21) **1997-1091**  
 (73) SULZER CHEMTECH AG, Winterthur, CH;  
 (72) Fleischli Markus, Winterthur, CH; Schneider Gottlieb, Seuzach, CH; Wehrli Marc Bruno, Winterthur, CH;  
 (54) **Směšovací trubice pro nízkoviskózní kapaliny**  
 (32) 12.04.1996  
 (31) 1996/96810224  
 (33) EP  
 (22) 10.04.1997  
 (74) Korejzová Zdeňka JUDr., Spálená 29, Praha 1, 11000;
- 7 (51) **B 01 J 23/00, C 07 C 29/154**  
 (11) 291664  
 (40) 15.11.1995  
 (21) **1995-1003**  
 (73) BASF AKTIENGESELLSCHAFT, Ludwigshafen, DE;  
 (72) Fetzer Thomas, Speyer, DE; Buechele Wolfgang, Ludwigshafen, DE; Irgang Matthias, Heidelberg, DE; Otto Bernhard, Limburgerhof, DE; Wistuba Hermann, Mannheim, DE; Buerger Gert, Mannheim, DE;  
 (54) **Katalyzátor a způsob jeho výroby**  
 (32) 21.01.1993  
 (31) 1993/4301469  
 (33) DE  
 (86) PCT/EP94/00083  
 (87) WO 94/016815  
 (22) 13.01.1994  
 (74) Koreček Ivan JUDr., Na baště sv. Jiří 9, Praha 6, 16000;
- 7 (51) **B 04 B 1/14, B 04 B 1/18, B 04 B 11/04**  
 (11) 291575  
 (40) 14.05.1997  
 (21) **1997-363**  
 (73) ALFA LAVAL AB, Lund, SE;  
 (72) Bodelson Berth, Tullinge, SE; Klintenstedt Kjell, Saltsjö-Boo, SE; Salmi Toini, Sorunda, SE; Ohlson Nils Gunnar, Nacka, SE; Setteberg Jan, Huddinge, SE; Holm Staffan, Rönninge, SE;  
 (54) **Šoupátkový člen a odstředivý rotor, obsahující tento člen**  
 (32) 08.06.1995  
 (31) 1995/9502098

- (33) SE  
(86) PCT/SE96/00672  
(87) WO 96/041683  
(22) 24.05.1996  
(74) Kalenský Petr JUDr., Hálkova 2, Praha 2, 12000;
- 7 (51) **B 05 C 9/14**  
(11) 291562  
(40) 15.10.1997  
(21) **1997-642**  
(73) ALCAN TECHNOLOGY & MANAGEMENT AG, Neuhausen am Rheinfall, CH;  
(72) Wisard André, Adlikon, CH; Lohwasser Wolfgang, Gailingen, DE;  
(54) **Zařízení k povlékání povrchu substrátu a způsob povlékání povrchu substrátu**  
(32) 06.03.1996  
(31) 1996/96810130  
(33) EP  
(22) 03.03.1997  
(74) Matějka Jan JUDr., Národní 32, Praha 1, 11000;
- 7 (51) **B 21 J 15/38, B 21 J 15/00**  
(11) 291630  
(40) 11.07.2001  
(21) **1999-1456**  
(73) M. H. HONSEL BETEILIGUNGS GMBH, Froendenberg/Ruhr, DE;  
(72) Honsel Michael Hayder, Fröndenberg, DE;  
(54) **Ruční nýtovací nástroj pro osazování slepých nýtovacích matic**  
(32) 29.04.1998  
(31) 1998/19819251  
(33) DE  
(22) 23.04.1999  
(74) Hakr Eduard Ing., Přístavní 24, Praha 7, 17000;
- 7 (51) **B 22 D 27/04, C 30 B 11/00**  
(11) 291584  
(40) 14.05.1997  
(21) **1997-334**  
(73) SIEMENS AKTIENGESELLSCHAFT, München, DE;  
(72) Singer Robert, Erlangen, DE; Fitzgerald Thomas, Erlangen, DE; Krug Peter, Nürnberg, DE;  
(54) **Způsob a zařízení k řízenému tuhnutí taveniny**  
(32) 08.08.1994  
(31) 1994DE/9400914  
(33) WO  
(86) PCT/DE95/01034  
(87) WO 96/005006  
(22) 07.08.1995  
(74) Čermák Karel Dr., Národní 32, Praha 1, 11000;
- 7 (51) **B 23 K 35/26, B 23 K 35/363**  
(11) 291548  
(40) 12.05.1999  
(21) **1997-3166**  
(73) JENÍK Jan, Praha, CZ;  
(72) Jeník Jan, Praha, CZ;  
(54) **Tavidlo pro pájení a souprava pro pájení**  
(22) 06.10.1997  
(74) Studený Oldřich JUDr., Přístavní 2, Praha 7, 17000;
- 7 (51) **B 23 Q 1/01, B 23 B 21/00**  
(11) 291669  
(40) 12.07.2000  
(21) **1998-4207**  
(73) TAJMAC-ZPS, A.S., Zlín, CZ;  
(72) Sláma Pavel Ing., Zlín, CZ;
- (54) **Přímočaré vedení**  
(22) 18.12.1998
- 7 (51) **B 24 B 13/005, B 24 B 1/00, B 24 B 19/03**  
(11) 291579  
(40) 12.06.2002  
(21) **2000-4119**  
(73) PRECIOSA, A. S., Jablonec nad Nisou, CZ;  
(72) Dufek Bohdan ing., Velké Hamry, CZ; Horčíčka Ivan, Jablonec nad Nisou, CZ;  
(54) **Zařízení pro opracování skleněných dílů**  
(22) 07.11.2000
- 7 (51) **B 24 B 13/005, B 24 B 11/00, B 24 B 7/00**  
(11) 291633  
(40) 16.10.2002  
(21) **2001-760**  
(73) PRECIOSA, A. S., Jablonec nad Nisou, CZ;  
(72) Dufek Bohdan Ing., Velké Hamry, CZ; Horčíčka Ivan, Jablonec nad Nisou, CZ;  
(54) **Zařízení pro opracování skleněných dílů**  
(22) 01.03.2001
- 7 (51) **B 29 C 45/73, H 05 B 3/58**  
(11) 291653  
(40) 13.07.1994  
(21) **1993-2788**  
(73) Hotset Heizpatronen u. Zubehör GmbH, Lüdenscheid, DE;  
(72) Schwarzkopf Eugen, Lüdenscheid, DE;  
(54) **Elektrické topné těleso pro nástroje na vstřikování nebo vstřikové lití a vyhřívání ocelová deska pro vstřikovací nebo lící nástroje**  
(32) 16.12.1992  
(31) 1992/4242505  
(33) DE  
(22) 16.12.1993  
(74) Všečka Miloš JUDr. advokát, Hálkova 2, Praha 2, 12000;
- 7 (51) **B 29 D 30/06, B 60 C 1/00, C 08 L 21/00, C 08 K 3/34 // B 29 K 19:00**  
(11) 291645  
(40) 13.03.1996  
(21) **1995-2578**  
(73) EXXON CHEMICAL PATENTS INC., Baytown, TX, US;  
(72) Kresge Edward Nathan, Watchung, NJ, US; Lohse David John, Bridgewater, NJ, US;  
(54) **Pneumatiková vnitřní vložka a její použití**  
(32) 05.04.1993  
(31) 1993/042972  
(33) US  
(86) PCT/US94/03711  
(87) WO 94/022680  
(22) 05.04.1994  
(74) Kalenský Petr JUDr., Hálkova 2, Praha 2, 12000;
- 7 (51) **B 30 B 11/02**  
(11) 291577  
(40) 15.08.2001  
(21) **1999-4676**  
(73) ŽDAS, A. S., Žďár nad Sázavou, CZ;  
(72) Landsman František Ing., Žďár nad Sázavou, CZ;  
(54) **Radiální uložení setrvačnicku a rotoru pohonné jednotky vřetenového lisu**  
(22) 22.12.1999
- 7 (51) **B 32 B 27/32, B 29 C 47/06, B 29 C 55/14, B 29 C 59/10**

- (11) 291557  
(40) 19.10.1994  
(21) **1994-681**  
(73) Wolff Walsrode AG, Walsrode, DE;  
(72) Krallmann Anton ing., Fallingbostel, DE;  
Blum Thomas dr., Schwarmstedt, DE;  
Schinkel Ingo ing., Walsrode, DE;  
(54) **Matná, biaxiálně dložená polypropylenová fólie, způsob výroby a její použití**  
(32) 24.03.1993  
(31) 1993/4309555  
(33) DE  
(22) 23.03.1994  
(74) JUDr. Miloš Všečetka advokát, Hálkova 2, Praha 2, 12000;
- 7 (51) **B 60 M 1/10, B 60 M 5/00**  
(11) 291631  
(40) 15.03.2000  
(21) **1999-2941**  
(73) ANSALDO TRASPORTI S. P. A., Napoli, IT;  
(72) Siciliano Vito, Pieve Ligure, IT;  
Del Naja Alcide, Napoli, IT;  
(54) **Modulové silnoproudé vedení pro elektrické vozidlo**  
(32) 21.02.1997  
(31) 1997TO/000145  
(33) IT  
(86) PCT/IT98/00033  
(87) WO 98/036931  
(22) 20.02.1998  
(74) PATENTSERVIS PRAHA a.s., Jivenská 1, Praha 4, 14000;
- 7 (51) **B 62 L 1/14, B 62 L 1/00**  
(11) 291598  
(40) 12.09.2001  
(21) **1998-2102**  
(73) SHIMANO INC, Osaka, JP;  
(72) Sugimoto Masanori, Osaka, JP;  
(54) **Brzdová sestava jízdního kola**  
(32) 17.07.1997  
(31) 1997/896078  
(33) US  
(22) 01.07.1998  
(74) PATENTSERVIS PRAHA a.s., Jivenská 1, Praha 4, 14000;
- 7 (51) **B 65 B 51/30**  
(11) 291679  
(40) 17.02.1999  
(21) **1998-1056**  
(73) ROBERT BOSCH GMBH, Stuttgart, DE;  
(72) Stirnkorb Willi, Waiblingen, DE;  
Beck Martin, Urbach, DE;  
(54) **Zařízení k vytváření příčných švů na stroji pro výrobu sáčků**  
(32) 11.10.1995  
(31) 1995/19537833  
(33) DE  
(86) PCT/DE96/01773  
(87) WO 97/013688  
(22) 19.09.1996  
(74) Matějka Jan JUDr., Národní 32, Praha 1, 11000;
- 7 (51) **B 65 B 55/06**  
(11) 291671  
(40) 13.12.2000  
(21) **1999-1378**
- (73) TETRA LAVAL HOLDINGS AND FINANCE S. A., Pully, CH;  
(72) Lagerstedt Jan, Malmö, SE;  
(54) **Způsob sterilizace obalů na bázi materiálů, obsahujících vlákna**  
(32) 16.10.1996  
(31) 1996/9603782  
(33) SE  
(86) PCT/SE97/01574  
(87) WO 98/016431  
(22) 18.09.1997  
(74) Korejzová Zdenka JUDr., Spálená 29, Praha 1, 11000;
- 7 (51) **B 65 D 43/06, B 65 D 41/10**  
(11) 291675  
(40) 16.06.1999  
(21) **1997-3196**  
(73) DART INDUSTRIES INC., Orlando, FL, US;  
(72) Daenen Robert H. C. M., Essene, BE;  
Wallays Nele, Antwerp, BE;  
(54) **Nádoba s uzavíratelným víčkem a víčko nádoby**  
(32) 11.10.1996  
(31) 1996/729112  
(33) US  
(22) 09.10.1997  
(74) Zelený Pavel JUDr., Hálkova 2, Praha 2, 12000;
- 7 (51) **B 65 D 51/16, B 65 D 39/04, A 61 J 1/00**  
(11) 291561  
(40) 13.05.1998  
(21) **1997-388**  
(73) BOEHRINGER INGELHEIM KG, Ingelheim am Rhein, DE;  
(72) Kladders Heinrich, Mülheim, DE;  
Freund Bernhard, Gau-Algesheim, DE;  
Bachtler Wulf, Mainz, DE;  
Jaeger Joachim, Bruchsal, DE;  
Eicher Joachim, Dortmund, DE;  
(54) **Uzávěr nádoby, nádoba s uzávěrem a způsob plnění nádoby kapalinou bez bublin plynu**  
(32) 11.08.1994  
(31) 1994/4428434  
(33) DE  
(86) PCT/EP95/03183  
(87) WO 96/006011  
(22) 11.08.1995  
(74) Korejzová Zdeňka JUDr., Spálená 29, Praha 1, 11000;
- 7 (51) **B 65 D 75/00, B 66 C 1/10**  
(11) 291596  
(40) 13.11.2002  
(21) **1996-2512**  
(73) THE MEAD CORPORATION, Dayton, OH, US;  
(72) Bakx Martinus C. M., Goes, NL;  
(54) **Nosič výrobků a polotovár pro jeho zhotovení**  
(32) 22.03.1994  
(31) 1994/9405674  
(33) GB  
(86) PCT/US95/03506  
(87) WO 95/025691  
(22) 22.03.1995  
(74) PATENTSERVIS PRAHA a.s., Jivenská 1273, Praha 4, 14021;
- 7 (51) **B 65 D 81/02, B 65 D 85/30**  
(11) 291643  
(40) 11.12.2002  
(21) **1998-2016**  
(73) ILLINOIS TOOL WORKS, INC., Cook County, IL, US;

- (72) Goshorn Douglas A., Lebanon, OH, US;  
Loeschen Michael D., Evanston, IL, US;
- (54) **Chránič rohových a okrajových oblastí zboží**  
(32) 11.07.1997  
(31) 1997/890740  
(33) US  
(22) 24.06.1998  
(74) PATENTSERVIS PRAHA a.s., Jivenská 1, Praha 4, 14000;
- 7 (51) **B 65 D 85/72, B 65 B 61/26**  
(11) 291639  
(40) 16.10.2002  
(21) **1998-672**  
(73) PHARMACIA AND UPJOHN AB, Stockholm, SE;  
(72) Gustafsson Stig, Helsingborg, SE;
- (54) **Způsob označování předmětu**  
(32) 13.09.1995  
(31) 1995/9503154  
(33) SE  
(86) PCT/SE96/01027  
(87) WO 97/010162  
(22) 20.08.1996  
(74) Koreček Ivan JUDr., Na baště sv. Jiří 9, Praha 6, 16000;
- 7 (51) **B 65 D 90/54**  
(11) 291555  
(40) 15.01.1997  
(21) **1996-1323**  
(73) Georg Menshen GmbH & Co. KG, Finnentrop, DE;  
(72) Hins Johannes, Sundern, DE;
- (54) **Štěrbinový uzávěr k uzavírání otvoru nádoby a nádoba se štěrbinovým uzávěrem**  
(32) 17.05.1995  
(31) 1995/29508151  
(33) DE  
(22) 07.05.1996  
(74) Čermák Karel Dr., Národní 32, Praha 1, 11000;
- 7 (51) **B 65 G 17/02, B 65 G 15/08, B 65 G 23/23**  
(11) 291666  
(40) 11.10.2000  
(21) **1996-1218**  
(73) DUNLOP ENERKA B. V., Drachten, NL;  
FMW FÖRDERANLAGEN UND MASCHINEBAU  
GMBH, Wilhelmshaven, DE;  
(72) Becker Karl, Wilhelmshaven, DE;
- (54) **Hadicový pásový dopravník**  
(32) 27.10.1993  
(31) 1993NL/9300214  
(33) WO  
(86) PCT/NL93/00214  
(87) WO 95/011848  
(22) 27.10.1993  
(74) PATENTSERVIS PRAHA a.s., Jivenská 1273, Praha 4, 14021;
- 7 (51) **B 65 H 3/44**  
(11) 291615  
(40) 13.11.2002  
(21) **1998-1363**  
(73) DE LA RUE INTERNATIONAL LIMITED, London, GB;  
(72) Bolton Roger Walter, Horndean, GB;  
Price John Gerwyn, Bishops Waltham, GB;  
Taylor Deborah Suzanne, Bognor Regis, GB;
- (54) **Zařízení pro dávkování listů papíru**  
(32) 06.09.1996  
(31) 1996/9618689
- (33) GB  
(86) PCT/GB97/02405  
(87) WO 98/009899  
(22) 08.09.1997  
(74) PATENTSERVIS PRAHA a.s., Jivenská 1, Praha 4, 14000;
- 7 (51) **B 65 H 67/06, D 01 H 9/18**  
(11) 291592  
(40) 11.12.2002  
(21) **2000-2319**  
(73) RIETER CZ A. S., Ústí nad Orlicí, CZ;  
Špindler Zdeněk Ing., Ústí nad Orlicí, CZ;  
Kulhavý Jaroslav Ing., Ústí nad Orlicí, CZ;  
Tesař Tomáš Ing., Ústí nad Orlicí, CZ;
- (54) **Textilní stroj**  
(22) 21.06.2000  
(74) Musil Dobroslav Ing., Cejl 38, Brno, 60200;
- 7 (51) **C 01 B 39/04, C 01 B 39/48**  
(11) 291568  
(40) 12.06.2002  
(21) **2000-4027**  
(73) VÝZKUMNÝ ÚSTAV ANORGANICKÉ CHEMIE, A. S., Ústí nad Labem, CZ;  
UNIPETROL, A. S., Kralupy nad Vltavou, CZ;
- (72) Tokarová Věnceslava Dr. Ing., Ústí nad Labem, CZ;  
Gonsiorová Olga Ing., Kamenice nad Lipou, CZ;  
Bortnovskij Oleg Ing., Ústí nad Labem, CZ;  
Wichterlová Blanka Ing. CSc., Praha, CZ;  
Čejka Jiří Ing. CSc., Libčice nad Vltavou, CZ;  
Svoboda Karel Ing., Meziboří, CZ;  
Círová Alena Ing., Litvínov, CZ;  
Soukup Aleš, Hoštka, CZ;  
Košárková Jiřina, Ústí nad Labem, CZ;  
Petrák Milan Ing., Ústí nad Labem, CZ;  
Vošická Ivana, Ústí nad Labem, CZ;  
Šťáňová Gabriela Ing., Ústí nad Labem, CZ;
- (54) **Způsob výroby zeolitu Beta**  
(22) 30.10.2000  
(74) Babický Stanislav Ing., Revoluční 84, Ústí nad Labem, 40001;
- 7 (51) **C 01 C 3/10, C 01 C 3/08**  
(11) 291677  
(40) 15.07.1998  
(21) **1997-4060**  
(73) DEGUSSA AKTIENGESELLSCHAFT, Frankfurt, DE;
- (72) Schütte Rüdiger Dr., Frankfurt, DE;  
Alt Hans Christian, Gelnhausen, DE;  
Schulze Stefan Dr., Grosskrotzenburg, DE;
- (54) **Způsob výroby granulátů z kyanidu alkalického kovu nebo kyanidu kovu alkalické zeminy**  
(32) 21.12.1996  
(31) 1996/19653957  
(33) DE  
(22) 17.12.1997  
(74) Čermák Karel Dr., Národní 32, Praha 1, 11000;
- 7 (51) **C 01 G 51/06, B 09 B 3/00**  
(11) 291566  
(40) 13.02.2002  
(21) **2000-2475**  
(73) VYSOKÁ ŠKOLA CHEMICKO-TECHNOLOGICKÁ V PRAZE, Praha, CZ;
- (72) Jandová Jitka Doc. Ing. CSc., Praha, CZ;  
Salátová Zuzana Ing., Praha, CZ;
- (54) **Způsob separace zásaditého uhlíkatého kobaltnatého z odpadních prachů se zvýšeným obsahem kobaltu**

- (22) 30.06.2000
- 7 (51) **C 03 B 5/00**  
 (11) 291605  
 (40) 16.04.2003  
 (21) **2001-1802**  
 (73) PRECIOSA, A.S., Jablonec n. N., CZ;  
 (72) Hádek Jaromír ing., Železný Brod, CZ;  
 (54) **Přetavovací pec mačkárenských skleněných tyčí**  
 (22) 23.05.2001
- 7 (51) **C 03 B 5/02**  
 (11) 291652  
 (40) 15.01.2003  
 (21) **2001-1976**  
 (73) RADAN SPOL. S R. O., Pardubice, CZ;  
 (72) Vozáb Jaroslav, Živanice, CZ;  
 Houferák Jan, Kamenický Šenov, CZ;  
 (54) **Sklářská vanová tavicí pec**  
 (22) 04.06.2001  
 (74) Mareš Zdeněk Ing., Staré Čivice 173, Pardubice, 53006;
- 7 (51) **C 03 B 7/092, C 03 B 5/18**  
 (11) 291581  
 (40) 16.04.2003  
 (21) **2001-4128**  
 (73) ÚSTAV CHEMICKÝCH PROCESŮ AKADEMIE VĚD ČR, Praha, CZ;  
 BH-F (ENGINEERING) LTD., Didcot, GB;  
 (72) Smrček Josef Ing. CSc., Praha, CZ;  
 Hájek Milan Ing. CSc., Praha, CZ;  
 Vilík Peter Ing., Reading, GB;  
 (54) **Způsob homogenizace taveniny a zařízení k provádění tohoto způsobu**  
 (22) 16.11.2001  
 (74) Smrčková Marie ing., Velflíkova 8, Praha 6, 16000;
- 7 (51) **C 03 C 27/12, B 32 B 17/10, B 32 B 9/00**  
 (11) 291657  
 (40) 16.04.1997  
 (21) **1996-1411**  
 (73) SAINT-GOBAIN VITRAGE, Courbevoie, FR;  
 (72) Jacquemet Francois Ing., Vieux Moulin, FR;  
 (54) **Vrstvený plošný skleněný dílec a způsob jeho výroby**  
 (32) 15.05.1995  
 (31) 1995/9505713  
 (33) FR  
 (22) 15.05.1996  
 (74) Všetečka Miloš JUDr., Hálkova 2, Praha 2, 12000;
- 7 (51) **C 04 B 28/14, C 04 B 11/024 // E 04 B 1/74, (C 04 B 28/14, C 04 B 16:02), (C 04 B 28/14, C 04 B 16:06)**  
 (11) 291585  
 (40) 16.07.1997  
 (21) **1997-377**  
 (73) USG INTERIORS, INC., Chicago, IL, US;  
 (72) Baig Mirza A., Des Plaines, IL, US;  
 (54) **Kompozice vhodná pro výrobu akustických deskových dílců, obsahující sádro, kompozice vhodná pro výrobu akustických deskových dílců, obsahující minerální vlnu a sádro, a akustický deskový dílec**  
 (32) 08.08.1994  
 (31) 1994/287392  
 (33) US  
 (86) PCT/US95/09703  
 (87) WO 96/005149
- (22) 03.08.1995  
 (74) Švorčík Otakar JUDr., Hálkova 2, Praha 2, 12000;
- 7 (51) **C 06 D 5/00, C 06 B 43/00, C 06 B 49/00, C 07 D 257/06, B 60 R 21/26**  
 (11) 291570  
 (40) 13.01.1993  
 (21) **1992-1897**  
 (73) Dynamit Nobel Aktiengesellschaft, Troisdorf, DE;  
 (72) Redecker Klaus dr., Nürnberg, DE;  
 Weuter Waldemar dr., Nürnberg, DE;  
 (54) **Hnací prostředek pro plynové generátory a způsob jeho výroby a jeho použití**  
 (32) 21.06.1991  
 (31) 1991/4120599  
 (33) DE  
 (22) 19.06.1992  
 (74) Čermák Karel JUDr. advokát, Národní 32, Praha 1, 11000;
- 7 (51) **C 07 C 17/16, C 07 C 19/075**  
 (11) 291551  
 (40) 13.05.1998  
 (21) **1998-88**  
 (73) ELF ATOCHEM S. A., Puteaux, FR;  
 (72) Drivon Gilles, Saint-Martin-en-Haut, FR;  
 Ruppin Christophe, Pierre-Bénite, FR;  
 (54) **Způsob přímé přípravy alfa,omega-bromchloralkanu**  
 (32) 11.07.1995  
 (31) 1995/9508360  
 (33) FR  
 (86) PCT/FR96/01027  
 (87) WO 97/003036  
 (22) 02.07.1996  
 (74) Všetečka Miloš Dr., Hálkova 2, Praha 2, 12000;
- 7 (51) **C 07 C 17/25, B 01 D 3/00**  
 (11) 291674  
 (40) 17.06.1998  
 (21) **1996-1080**  
 (73) SPOLANA A. S., Neratovice, CZ;  
 (72) Burda Stanislav Ing., Neratovice, CZ;  
 Jankovec Jan Ing., Praha, CZ;  
 Němeček Milan Ing., Neratovice, CZ;  
 Vrbský Ivan Ing., Mělník, CZ;  
 Zdebski Otakar Ing., Neratovice, CZ;  
 Mazura Vítěslav Ing., Praha, CZ;  
 (54) **Způsob využití odpadního tepla hlavového produktu produkční kolony 1,2 - dichlorethanu při výrobě vinylchloridu**  
 (22) 15.04.1996
- 7 (51) **C 07 C 209/00, C 07 C 209/60, B 01 J 29/08, B 01 J 29/40**  
 (11) 291594  
 (40) 12.03.1997  
 (21) **1996-2001**  
 (73) BASF AKTIENGESELLSCHAFT, Ludwigshafen, DE;  
 (72) Dingerdissen Uwe Dr., Seeheim-Jugenheim, DE;  
 Herrmann Jürgen, Mannheim, DE;  
 Eller Karsten Dr., Ludwigshafen, DE;  
 (54) **Způsob přípravy aminů reakcí směsí řezu C4, získaných při štěpení ropných frakcí, s amoniakem nebo primárními nebo sekundárními aminy**  
 (32) 04.07.1995  
 (31) 1995/19524240  
 (33) DE  
 (22) 04.07.1996

- (74) Koreček Ivan JUDr., Na baště sv. Jiří 9, Praha 6, 16000;
- 7 (51) **C 07 C 237/22, C 07 C 271/22, C 07 C 275/28, C 07 D 317/60, C 07 D 213/55, C 07 C 323/52, C 07 D 213/75, A 61 K 31/16, A 61 K 31/27, A 61 K 31/36, A 61 K 31/17, A 61 P 29/00, A 61 P 37/00**  
 (11) 291556  
 (40) 18.03.1998  
 (21) **1997-2340**  
 (73) BIOGEN, INC., Cambridge, MA, US;  
 (72) Adams Steven P., Andover, MA, US;  
 Lin Ko-Chung, Lexington, MA, US;  
 Lee Wen-Cherng, Lexington, MA, US;  
 Castro Alfredo C., Woburn, MA, US;  
 Zimmerman Craig N., Somerville, MA, US;  
 Hammond Charles E., Burlington, MA, US;  
 Liao Yu-Sheng, Waltham, MA, US;  
 Cuervo Julio Hernan, Cambridge, MA, US;  
 Singh Juswinder, Malden, MA, US;
- (54) **Inhibitory adheze buněk a farmaceutické prostředky, které je obsahují**  
 (32) 23.01.1995  
 (31) 1995/376372  
 (33) US  
 (86) PCT/US96/01349  
 (87) WO 96/022966  
 (22) 18.01.1996  
 (74) Hakr Eduard Ing., Přístavní 24, Praha 7, 17000;
- 7 (51) **C 07 C 251/60 // A 01 N 37/00**  
 (11) 291625  
 (40) 16.10.1996  
 (21) **1996-1990**  
 (73) BAYER AKTIENGESELLSCHAFT, Leverkusen, DE;  
 (72) Ziegler Hugo, Witterswil, CH;  
 Trah Stephan, Freiburg, DE;  
 Farooq Saleem, Arisdorf, CH;  
 Zurflüh René, Basle, CH;
- (54) **Oximové deriváty**  
 (32) 01.07.1994, 05.01.1994  
 (31) 1994/2117, 1994/12  
 (33) CH, CH  
 (86) PCT/EP94/04318  
 (87) WO 95/018789  
 (22) 27.12.1994  
 (74) Kubát Jan Ing., Přístavní 24, Praha 7, 17000;
- 7 (51) **C 07 C 279/22, C 07 C 277/08, A 61 K 31/155, A 61 K 31/16, A 61 P 9/10**  
 (11) 291622  
 (40) 11.12.1996  
 (21) **1996-1450**  
 (73) HOECHST AKTIENGESELLSCHAFT, Frankfurt am Main, DE;  
 (72) Schwark Jan-Robert Dr., Frankfurt, DE;  
 Lang Hans-Jochen Dr., Hofheim, DE;  
 Kleemann Heinz-Werner Dr., Bischofsheim, DE;  
 Weichert Andreas Dr., Egelsbach, DE;  
 Scholz Wolfgang Dr., Eschborn, DE;  
 Albus Udo Dr., Florstadt, DE;
- (54) **Guanididy alkenylkarboxylových kyselin substituovaných fluorfenylovými skupinami, způsob jejich přípravy a jejich použití jako léčivo nebo diagnostické činidlo, jakož i léky, které je obsahují**  
 (32) 22.05.1995  
 (31) 1995/19518796  
 (33) DE
- (22) 20.05.1996  
 (74) Kubát Jan Ing., Přístavní 24, Praha 7, 17000;
- 7 (51) **C 07 C 319/02, C 07 C 323/52**  
 (11) 291583  
 (40) 13.05.1998  
 (21) **1996-3735**  
 (73) AKZO NOBEL NV, Arnhem, NL;  
 (72) Bergfeld Manfred Josef, Erlenbach-Meichenhard, DE;  
 Blaufelder Christian, Coburg, DE;
- (54) **Způsob výroby kyseliny thioglykolové**  
 (32) 21.12.1995  
 (31) 1995/19547867  
 (33) DE  
 (22) 18.12.1996  
 (74) Korejzová Zdeňka JUDr., Spálená 29, Praha 1, 11000;
- 7 (51) **C 07 C 401/00, A 61 K 31/593, A 61 P 19/00, A 61 P 17/00**  
 (11) 291623  
 (40) 12.02.1997  
 (21) **1996-1704**  
 (73) RESEARCH INSTITUTE FOR MEDICINE AND CHEMISTRY INC., Cambridge, MA, US;  
 (72) Hesse Robert Henry, Winchester, MA, US;  
 Ramgopal Malathi, Andover, MA, US;  
 Setty Sundara Katugam Srinivasasetty, Cambridge, MA, US;
- (54) **Aminové a amidové deriváty vitamínu D, způsob výroby a farmaceutický prostředek**  
 (32) 13.12.1993  
 (31) 1993/9325415  
 (33) GB  
 (86) PCT/GB94/02725  
 (87) WO 95/016672  
 (22) 13.12.1994  
 (74) Korejzová Zdeňka JUDr., Spálená 29, Praha 1, 11000;
- 7 (51) **C 07 D 209/48, C 07 D 209/46, A 61 K 31/40**  
 (11) 291613  
 (40) 15.07.1998  
 (21) **1998-609**  
 (73) CELGENE CORPORATION, War Ren, NJ, US;  
 (72) Muller George W., Bridgewater, NJ, US;  
 Shire Mary, North Plainfield, NJ, US;
- (54) **Nitrilové sloučeniny jako inhibitory tumor necrosis faktoru alfa, farmaceutický prostředek obsahující tyto sloučeniny a použití těchto sloučenin**  
 (32) 29.08.1995  
 (31) 1995/520710  
 (33) US  
 (86) PCT/US96/14077  
 (87) WO 97/008143  
 (22) 29.08.1996  
 (74) Všečka Miloš JUDr., Hálkova 2, Praha 2, 12000;
- 7 (51) **C 07 D 209/72, C 07 D 403/06, C 07 D 405/12, C 07 D 409/12, C 07 D 401/12, C 07 D 417/12, C 07 F 9/572, A 61 K 31/40**  
 (11) 291620  
 (40) 15.04.1998  
 (21) **1998-54**  
 (73) RHONE-POULENC RORER S. A., Antony, FR;  
 (72) Commercon Alain, Vintry-sur-Seine, FR;  
 Le Brun Alain, Vigneux, FR;  
 Mailliet Patrick, Fontenay sous Bois, FR;  
 Peyronel Jean-Francois, Palaiseau, FR;  
 Sounigo-Thompson Fabienne, Paris, FR;

- (54) Truchon Alain, Lyon, FR;  
Zucco Martine, Thiais, FR;  
**Benzoperhydroindoly, způsob jejich přípravy a farmaceutické kompozice tyto benzoperhydroindoly obsahující**
- (32) 10.07.1995  
(31) 1995/9508296  
(33) FR  
(86) PCT/FR96/01062  
(87) WO 97/003050  
(22) 08.07.1996  
(74) Hakr Eduard Ing., Přístavní 24, Praha 7, 17000;
- 7 (51) **C 07 D 213/73, A 61 K 31/44, A 61 P 25/00**
- (11) 291647  
(40) 11.08.1999  
(21) **1998-2614**  
(73) PFIZER INC., New York, NY, US;  
(72) Lowe John Adams, Stonington, CT, US;  
Whittle Peter John, Sandwich, GB;
- (54) **6-Fenylpyridyl-2-aminové deriváty, jejich použití a farmaceutické kompozice na jejich bázi**
- (32) 29.03.1996  
(31) 1996/014343  
(33) US  
(86) PCT/IB97/00132  
(87) WO 97/036871  
(22) 17.02.1997  
(74) Matějka Jan JUDr., Národní 32, Praha 1, 11000;
- 7 (51) **C 07 D 231/20, C 07 D 231/22, C 07 D 403/10, C 07 D 413/12, C 07 D 401/04, C 07 D 403/10, A 61 K 31/4152, A 61 K 31/4155, A 61 P 9/00, A 61 P 9/10**
- (11) 291572  
(40) 15.01.1997  
(21) **1996-1421**  
(73) MERCK PATENT GESELLSCHAFT MIT BESCHRÄNKTER HAFTUNG, Darmstadt, DE;  
(72) Arlt Michael Dr., Darmstadt, DE;  
Jonas Rochus Dr., Darmstadt, DE;  
Chtistadler Maria, Darmstadt, DE;  
Schneider Günter, Darmstadt, DE;  
Klockow Michael Dr., Darmstadt, DE;
- (54) **Derivát 4-(arylaminoethylen)-2,4-dihydropyrazol-3-onu, způsob jeho přípravy a farmaceutický prostředek, který ho obsahuje**
- (32) 17.05.1995  
(31) 1995/19518082  
(33) DE  
(22) 16.05.1996  
(74) Matějka Jan JUDr., Národní 32, Praha 1, 11000;
- 7 (51) **C 07 D 233/54, A 61 K 31/415, A 61 P 25/00**
- (11) 291576  
(40) 16.09.1998  
(21) **1998-1018**  
(73) ORION CORPORATION, Espoo, FI;  
(72) Karjalainen Arto, Espoo, FI;  
Huhtala Paavo, Espoo, FI;  
Savola Juha-Matti, Turku, FI;  
Wurster Siegfried, Turku, FI;  
Eloranta Maire, Oulu, FI;  
Hillilä Maarit, Piispanristi, FI;  
Saxlund Raimo, Multia, FI;  
Cockcroft Victor, Turku, FI;  
Karjalainen Arja, Espoo, FI;
- (54) **Derivát imidazolu afinitní k alfa2 receptorům, farmaceuticky přijatelný přípravek jej obsahující a jeho použití**
- (32) 03.10.1995  
(31) 1995/9520150  
(33) GB  
(86) PCT/FI96/00518  
(87) WO 97/012874  
(22) 02.10.1996  
(74) PATENTSERVIS PRAHA a.s., Jivenská 1, Praha 4, 14000;
- 7 (51) **C 07 D 233/64**
- (11) 291601  
(40) 16.06.1999  
(21) **1998-3665**  
(73) LONZA AG, Visp, CH;  
(72) Heveling Josef Dr., Naters, CH;  
Wellig Alain, Ried-Mörel, CH;
- (54) **Způsob výroby formylimidazolů**
- (32) 14.11.1997  
(31) 1997/2637  
(33) CH  
(22) 11.11.1998  
(74) Nowaková Naděžda RNDr. CSc., Neústupného 1832/22, Praha 5, 15500;
- 7 (51) **C 07 D 233/68**
- (11) 291600  
(40) 12.05.1999  
(21) **1998-3395**  
(73) LONZA AG, Visp, CH;  
(72) Heveling Josef Dr., Naters, CH;  
Wellig Alain, Ried-Mörel, CH;
- (54) **Způsob výroby formylimidazolů**
- (32) 29.10.1997  
(31) 1997/2504  
(33) CH  
(22) 22.10.1998  
(74) Nowaková Naděžda RNDr. CSc., Neústupného 1832/22, Praha 5, 15500;
- 7 (51) **C 07 D 235/02**
- (11) 291663  
(40) 15.05.1996  
(21) **2002-2544**  
(73) ELI LILLY AND COMPANY, Indianapolis, IN, US;  
(72) Helton David Reed, Greenfield, IN, US;  
Monn James Allen, Indianapolis, IN, US;  
Schoepp Darryle Darwin, Indianapolis, IN, US;  
Tizzano Joseph Patrick, New Palestine, IN, US;
- (54) **Deriváty kyseliny 2-spiro-5'-hydantoinbicyklo[3.1.0]hexan-6-karboxylové**
- (32) 12.08.1994, 12.08.1994  
(31) 1994/289957, 1994/337349  
(33) US, US  
(22) 14.08.1995  
(74) Švorčík Otakar JUDr., Hálkova 2, Praha 2, 12000;
- 7 (51) **C 07 D 239/52**
- (11) 291587  
(40) 16.06.1999  
(21) **1998-2755**  
(73) AMERICAN CYANAMID COMPANY, Madison, NJ, US;  
(72) Kameswaran Venkataraman, Princeton Junction, NJ, US;
- (54) **Způsob přípravy nesymetrických sloučenin 4,6-bis(aryloxy)pyrimidinu**
- (32) 05.09.1997



- (31) 1997/929293  
(33) US  
(22) 28.08.1998  
(74) Čermák Karel Dr., Národní 32, Praha 1, 11000;
- 7 (51) **C 07 D 295/08, A 61 K 31/495, A 61 K 31/445**  
(11) 291659  
(40) 12.08.1998  
(21) **1998-1467**  
(73) WARNER-LAMBERT COMPANY, Morris Plains, NJ, US;  
(72) Ortwine Daniel Fred, Saline, MI, US;  
Purchase Claude Forsey Jr., Ann Arbor, MI, US;  
White Andrew David, Pinckney, MI, US;  
(54) **Sulfonamidové inhibitory matricových metaloproteináz**  
(32) 17.11.1995  
(31) 1995/007372  
(33) US  
(86) PCT/US96/16761  
(87) WO 97/019068  
(22) 18.10.1996  
(74) Čermák Karel Dr., Národní 32, Praha 1, 11000;
- 7 (51) **C 07 D 401/06, C 07 D 401/14, C 07 D 413/14, C 07 D 451/02, C 07 D 451/06, C 07 D 417/14, A 61 K 31/4523, C 07 D 211/76**  
(11) 291544  
(40) 14.01.1998  
(21) **1997-381**  
(73) PFIZER RESEARCH AND DEVELOPMENT COMPANY N.V./S.A., Dublin, IE;  
(72) Mackenzie Alexander Roderick, Sandwich, GB;  
Marchington Alan Patrick, Sandwich, GB;  
Middleton Donald Stuart, Sandwich, GB;  
Meadows Sandra Dora, Sandwich, GB;  
(54) **(Azetidín-1-ylalkyl)laktamy, jejich použití, meziprodukty pro jejich výrobu a farmaceutické prostředky na jejich bázi**  
(32) 09.08.1994, 06.09.1994  
(31) 1994/9416084, 1994/9417898  
(33) GB, GB  
(86) PCT/EP95/03054  
(87) WO 96/005193  
(22) 29.07.1995  
(74) Matějka Jan JUDr., Národní 32, Praha 1, 11000;
- 7 (51) **C 07 D 403/10**  
(11) 291672  
(40) 13.10.1999  
(21) **1999-1515**  
(73) MERCK AND CO., INC., Rahway, NJ, US;  
(72) Breen Patrick, Rahway, NJ, US;  
Dienemann Erik A., Rahway, NJ, US;  
Epstein Albert D., Rahway, NJ, US;  
Larson Karen A., Rahway, NJ, US;  
Kennedy Michael T., Rahway, NJ, US;  
Mahadevan Hari, Rahway, NJ, US;  
(54) **Způsob krystalizace draselné soli losartanu**  
(32) 29.10.1996, 12.12.1996  
(31) 1996/029326, 1996/9625804  
(33) US, GB  
(86) PCT/US97/19442  
(87) WO 98/018787  
(22) 24.10.1997  
(74) Korejzová Zdenka JUDr., Spálená 29, Praha 1, 11000;
- 7 (51) **C 07 D 413/06, A 61 K 31/42, A 61 P 35/00, A 61 P 19/10, A 61 P 7/02, A 61 P 9/10 // (C 07 D 413/06, C 07 D 263:20, C 07 D 241:04)**  
(11) 291621  
(40) 13.11.1996  
(21) **1996-1295**  
(73) Merck Patent GmbH, Darmstadt, DE;  
(72) Gante Joachim prof. Dr., Darmstadt, DE;  
Jurazyk Horst Dr., Darmstadt, DE;  
Raddatz Peter Dr., Darmstadt, DE;  
Wurziger Hanns Dr., Darmstadt, DE;  
Bernotat-Danielowski Sabine Dr., Darmstadt, DE;  
Melzer Guido Dr., Darmstadt, DE;  
(54) **Derivát oxazolidinonu, způsob jeho přípravy, jeho použití a farmaceutický prostředek, který ho obsahuje**  
(32) 05.05.1995  
(31) 1995/19516483  
(33) DE  
(22) 03.05.1996  
(74) Hořejš Milan Dr. Ing., Národní 32, Praha 1, 11000;
- 7 (51) **C 07 D 455/04 // A 61 K 31/435, A 61 P 17/10, A 61 P 17/14, A 61 P 35/00**  
(11) 291648  
(40) 15.08.2001  
(21) **2001-434**  
(73) APPLIED RESEARCH SYSTEMS ARS HOLDING N. V., Curacao, AN;  
(72) Guarna Antonio, Seano-Carmignano, IT;  
Serio Mario, Bagno a Ripoli, IT;  
Occhiato Ernesto Giovanni, Florence, IT;  
(54) **Způsob výroby chinolizin-3-onových derivátů**  
(32) 03.08.1998  
(31) 1998/98114524  
(33) EP  
(86) PCT/EP99/05277  
(87) WO 00/008019  
(22) 23.07.1999  
(74) Korejzová Zdeňka JUDr., Spálená 29, Praha 1, 11000;
- 7 (51) **C 07 D 471/04, C 07 D 401/04, C 07 D 209/44, A 61 K 31/40, A 61 K 31/4353, A 61 P 31/04**  
(11) 291616  
(40) 17.04.1996  
(21) **1995-2568**  
(73) BAYER AKTIENGESELLSCHAFT, Leverkusen, DE;  
(72) Petersen Uwe Dr., Leverkusen, DE;  
Schenke Thomas Dr., Bergisch Gladbach, DE;  
Bremm Klaus Dieter Dr., Recklinghausen, DE;  
Endermann Rainer Dr., Wuppertal, DE;  
(54) **Deriváty kyseliny chinolonkarboxylové a nafthyridonkarboxylové, způsob jejich výroby, léčiva tyto látky obsahující a jejich použití**  
(32) 04.10.1994  
(31) 1994/4435479  
(33) DE  
(22) 03.10.1995  
(74) Všeťečka Miloš JUDr., Hálkova 2, Praha 2, 12000;
- 7 (51) **C 07 D 471/04, C 07 D 471/04, A 61 K 31/437, A 61 P 1/04**  
(11) 291681  
(40) 16.02.2000  
(21) **1999-3014**  
(73) ASTRA AKTIEBOLAG, Södertälje, SE;  
(72) Amin Kosrat, Mölndal, SE;  
Dahlström Mikael, Mölndal, SE;

- Nordberg Peter, Sävedalen, SE;  
Starke Ingemar, Göteborg, SE;
- (54) **Imidazopyridinový derivát, způsob jeho přípravy a použití a farmaceutický prostředek s jeho obsahem**
- (32) 25.02.1997  
(31) 1997/9700661  
(33) SE  
(86) PCT/SE98/00275  
(87) WO 98/037080  
(22) 17.02.1998  
(74) Zelený Pavel JUDr., Hálkova 2, Praha 2, 12000;
- 7 (51) **C 07 D 473/16, A 61 K 31/52, A 61 P 35/00**
- (11) 291604  
(40) 13.12.2000  
(21) **2000-3106**  
(73) AVENTIS PHARMACEUTICALS INC., Bridgewater, NJ, US;
- (72) Dumont Jennifer A., Flemington, NJ, US;  
Bitonti Alan J., Ringoes, NJ, US;  
Borcherding David R., Bangor, PA, US;  
Peet Norton P., Neshanic Station, NJ, US;  
Munson Randall H., Annadale, NJ, US;  
Shum Patrick W. K., Flemington, NJ, US;
- (54) **6,9-Disubstituované 2-[trans-(4-aminocyklohexyl)amino]puriny, farmaceutické prostředky obsahující tyto sloučeniny a použití**
- (32) 26.02.1998  
(31) 1998/032381  
(33) US  
(86) PCT/US99/03451  
(87) WO 99/043676  
(22) 18.02.1999  
(74) Všeťečka Miloš JUDr., Hálkova 2, Praha 2, 12000;
- 7 (51) **C 07 D 491/04, C 07 D 317/70, C 07 D 265/34, C 07 D 263/58, C 07 D 307/93, C 07 D 311/94, A 61 K 31/40, A 61 K 31/35, A 61 P 15/00, A 61 P 5/00, A 61 P 25/28, A 61 P 25/24, A 61 P 15/16, A 61 P 15/18 // (C 07 D 491/04, C 07 D 311:00, C 07 D 209:00)**
- (11) 291626  
(40) 16.12.1998  
(21) **1998-2775**  
(73) TAKEDA CHEMICAL INDUSTRIES, LTD., Osaka-shi, JP;
- (72) Ohkawa Shigenori, Takatsuki-shi, JP;  
Uchikawa Osamu, Kobe-shi, JP;  
Fukatsu Kohji, Kobe-shi, JP;  
Miyamoto Masaomi, Takarazuka-shi, JP;
- (54) **Tricyklické sloučeniny, způsob výroby a použití**
- (32) 08.03.1996, 12.07.1996, 13.02.1997  
(31) 1996/51491, 1996/183667, 1997/29185  
(33) JP, JP, JP  
(86) PCT/JP97/00677  
(87) WO 97/032871  
(22) 05.03.1997  
(74) Nowaková Naděžda RNDr. CSc., Neústupného 1832/22, Praha 5, 15500;
- 7 (51) **C 07 H 3/06, C 12 P 19/00, C 12 P 19/26**
- (11) 291629  
(40) 15.11.2000  
(21) **1999-1217**  
(73) MIKROBIOLOGICKÝ ÚSTAV AV ČR, Praha, CZ;
- (72) Křen Vladimír Doc. Ing. CSc., Praha, CZ;  
Weignerová Lenka Ing., Havlíčkův Brod, CZ;
- Huňková Zdenka RNDr. CSc., Praha, CZ;  
Riva Sergio Dr., Milano, IT;
- (54) **Způsob přípravy iso-globotriosy a jejích derivátů**
- (22) 07.04.1999  
(74) Patentové a licenční služby  
Kancelář AV ČR, tř. Politických vězňů 7, Praha 1, 11121;
- 7 (51) **C 07 H 19/09, A 61 K 31/7068, A 61 P 35/00, A 61 P 35/04**
- (11) 291612  
(40) 17.06.1998  
(21) **1998-163**  
(73) CONPHARMA AS, Oslo, NO;  
Myhren Finn, Porsgrunn, NO;  
Borretzen Bernt, Heistad, NO;  
Dalen Are, Trondheim, NO;  
Stokke Kjell Torgeir, Oslo, NO;
- (54) **Deriváty Ara-C, farmaceutické kompozice, které je obsahují a jejich použití**
- (32) 25.07.1995  
(31) 1995/9515279  
(33) GB  
(86) PCT/NO96/00179  
(87) WO 97/005154  
(22) 12.07.1996  
(74) Smola Josef Ing., Mendlovo nám. 1a, Brno, 60300;
- 7 (51) **C 07 K 14/75, C 07 K 5/06, A 61 K 38/05, A 61 P 7/02**
- (11) 291646  
(40) 18.03.1998  
(21) **1997-3176**  
(73) G. D. SEARLE & CO., Chicago, IL, US;  
Abood Norman A., Morton Grove, IL, US;  
Bovy Philippe R., Los Altos, CA, US;  
Flynn Daniel L., Mundelein, IL, US;  
Rico Joseph G., Ballwin, MO, US;  
Rogers Thomas E., Ballwin, MO, US;
- (54) **Substituované deriváty L-aspartylu jako inhibitory agregace krevních destiček, farmaceutický prostředek obsahující takovéto sloučeniny**
- (32) 11.04.1995  
(31) 1995/419793  
(33) US  
(86) PCT/US96/03624  
(87) WO 96/032415  
(22) 22.03.1996  
(74) Kania František Ing., Mendlovo nám. 1a, Brno, 60300;
- 7 (51) **C 08 G 18/32, C 08 G 18/73, C 08 G 18/75, C 08 G 18/38, C 08 L 75/04, C 08 J 5/18**
- (11) 291678  
(40) 17.06.1998  
(21) **1998-704**  
(73) ISOVOLTA ÖSTERREICHISCHE ISOLIERSTOFFWERKE AKTIENGESELLSCHAFT, Wiener Neudorf, AT;
- (72) Horvath Michael, Wien, AT;  
Wehrmann Felix, Wien, AT;  
Weiss Josef, Wien, AT;
- (54) **Povrstvovací systém a jeho použití při výrobě polyuretanakrylátových povrchových vrstev na vrstvených lisovaných deskách**
- (32) 26.06.1996  
(31) 1996/1132  
(33) AT

- (86) PCT/AT97/00138  
 (87) WO 97/049746  
 (22) 19.06.1997  
 (74) Chlustina Jiří Ing., Jana Masaryka 43-47, Praha 2, 12000;
- 7 (51) **C 08 G 65/10, B 01 J 27/26**  
 (11) 291588  
 (40) 14.07.1999  
 (21) **1998-3350**  
 (73) ARCO CHEMICAL TECHNOLOGY, L. P., Greenville, DE, US;  
 (72) Le-Khac Bi, West Chester, PA, US;  
 (54) **Pevný katalyzátor a způsob jeho výroby**  
 (32) 19.04.1996  
 (31) 1996/634998  
 (33) US  
 (86) PCT/EP97/01820  
 (87) WO 97/040086  
 (22) 11.04.1997  
 (74) Korejzová Zdeňka JUDr., Spálená 29, Praha 1, 11000;
- 7 (51) **C 08 G 69/00, C 08 G 69/04**  
 (11) 291603  
 (40) 13.12.2000  
 (21) **2000-3101**  
 (73) BASF AKTIENGESELLSCHAFT, Ludwigshafen, DE;  
 (72) Leemann Martin, Heidelberg, DE; Hildebrandt Volker, Mannheim, DE; Thiele Heino, Ludwigshafen, DE; Espig Stefan, Schifferstadt, DE;  
 (54) **Způsob výroby polyamidů reaktivní destilací**  
 (32) 27.02.1998  
 (31) 1998/19808407  
 (33) DE  
 (86) PCT/EP98/08239  
 (87) WO 99/043732  
 (22) 16.12.1998  
 (74) Všetečka Miloš JUDr., Hálkova 2, Praha 2, 12000;
- 7 (51) **C 08 G 69/14, C 08 G 69/46**  
 (11) 291565  
 (40) 15.11.2000  
 (21) **2000-1929**  
 (73) BASF AKTIENGESELLSCHAFT, Ludwigshafen, DE;  
 (72) Hüniger Hans-Harald, Ellerstadt, DE; Ludwig Alfons, Höxter, DE; Neuberg Rainer, Dannstadt-Schauernheim, DE; Pipper Gunter, Bad Dürkheim, DE; Sauer Thomas, Dirmstein, DE; Wilms Axel, Weisenheim, DE;  
 (54) **Způsob výroby polyamidů**  
 (32) 25.11.1997  
 (31) 1997/19752181  
 (33) DE  
 (86) PCT/EP98/07579  
 (87) WO 99/026997  
 (22) 24.11.1998  
 (74) Švorčík Otakar JUDr., Hálkova 2, Praha 2, 12000;
- 7 (51) **C 08 G 69/20, C 08 G 69/18, C 08 G 69/14, C 08 F 4/18**  
 (11) 291567  
 (40) 15.11.2000  
 (21) **2000-3087**  
 (73) BASF AKTIENGESELLSCHAFT, Ludwigshafen, DE;  
 (72) Mohrschladt Ralf, Schwetzingen, DE; Hildebrandt Volker, Mannheim, DE; Pipper Gunter, Bad Dürkheim, DE;
- Fuchs Eberhard, Frankenthal, DE;  
 (54) **Způsob výroby polyamidů**  
 (32) 26.02.1998  
 (31) 1998/19808190  
 (33) DE  
 (86) PCT/EP99/01135  
 (87) WO 99/043735  
 (22) 22.02.1999  
 (74) Všetečka Miloš JUDr., Hálkova 2, Praha 2, 12000;
- 7 (51) **C 08 J 3/22, C 08 K 3/04, C 08 K 3/22, C 08 L 53/02**  
 (11) 291617  
 (40) 16.07.1997  
 (21) **1997-502**  
 (73) CABOT CORPORATION, Boston, MA, US;  
 (72) Petinoit Nicole, Liege, BE; Rasquin Philippe, Fléron, BE;  
 (54) **Předsměs a plast obsahující tuto předsměs**  
 (32) 29.08.1994  
 (31) 1994/297674  
 (33) US  
 (86) PCT/US95/10756  
 (87) WO 96/006882  
 (22) 24.08.1995  
 (74) Čermák Karel Dr., Národní 32, Praha 1, 11000;
- 7 (51) **C 08 J 5/10, C 08 L 61/04, C 08 L 63/00, D 04 H 1/58**  
 (11) 291614  
 (40) 14.10.1998  
 (21) **1998-910**  
 (73) BAKELITE AG, Iserlohn-Letmathe, DE;  
 (72) Müller Franz-Josef, Iserlohn, DE;  
 (54) **Termoseticky spojené tvarové díly z vláken a způsob jejich výroby**  
 (32) 25.03.1997  
 (31) 1997/19712509  
 (33) DE  
 (22) 25.03.1998  
 (74) Všetečka Miloš JUDr., Hálkova 2, Praha 2, 12000;
- 7 (51) **C 08 J 7/04 // C 08 L 75:04**  
 (11) 291590  
 (40) 17.05.2000  
 (21) **1999-578**  
 (73) BAYER AKTIENGESELLSCHAFT, Leverkusen, DE;  
 (72) Hausmann Heinz, Leichlingen, DE; Petzoldt Joachim, Monheim, DE; Dederichs Reinhold, Leverkusen, DE; Springer Elke, Leverkusen, DE;  
 (54) **Vícevrstvý plošný tvarový díl s jednou pohledovou stranou a jednou nosnou vrstvou**  
 (32) 20.08.1996  
 (31) 1996/19633479  
 (33) DE  
 (86) PCT/EP97/04301  
 (87) WO 98/007774  
 (22) 07.08.1997  
 (74) Všetečka Miloš JUDr., Hálkova 2, Praha 2, 12000;
- 7 (51) **C 08 K 5/14, C 08 F 8/50, C 08 F 10/06**  
 (11) 291628  
 (40) 16.02.2000  
 (21) **1998-4288**  
 (73) AKZO NOBEL N. V., Arnhem, NL;  
 (72) Hogt Andreas Herman, Enschede, NL; O Boen Ho, Utrecht, NL; Westmijze Hans, Bathmen, NL;  
 (54) **Způsob zvýšení pevnosti taveniny**

- (32) 24.06.1996  
 (31) 1996/1003406  
 (33) NL  
 (86) PCT/EP97/03097  
 (87) WO 97/049759  
 (22) 12.06.1997  
 (74) Korejzová Zdeňka JUDr., Spálená 29, Praha 1, 11000;
- 7 (51) **C 08 L 23/06, C 08 L 23/08, C 08 L 23/16, B 29 D 23/00 // C 08 F 2/00, C 08 F 10/02, C 08 F 297/08**  
 (11) 291571  
 (40) 13.07.1994  
 (21) **1993-2853**  
 (73) SOLVAY POLYOLEFINS EUROPE-BELGIUM (SOCIÉTÉ ANONYME), Bruxelles, BE;  
 (72) Promel Michel ing., Bruxelles, BE;  
 (54) **Způsob přípravy kompozice na bázi polymerů ethylenu, kompozice na bázi polymerů ethylenu a její použití**  
 (32) 21.12.1992  
 (31) 1992/201117  
 (33) BE  
 (22) 21.12.1993  
 (74) Všeťečka Miloš JUDr. advokát, Hálkova 2, Praha 2, 12000;
- 7 (51) **C 09 C 1/50**  
 (11) 291549  
 (40) 15.04.1998  
 (21) **1997-3479**  
 (73) CABOT CORPORATION, Boston, MA, US;  
 (72) Iida Katsu, Mobarashi, JP;  
 Sasaki Mitsuyuki, Chiba-shi, JP;  
 Takahashi Makoto, Ichihara-shi, JP;  
 Adachi Ryoichi, Chiba-shi, JP;  
 (54) **Způsob výroby sazí**  
 (32) 04.05.1995  
 (31) 1995US/9505104  
 (33) WO  
 (86) PCT/US95/05104  
 (87) WO 96/034918  
 (22) 04.05.1995  
 (74) Čermák Karel Dr., Národní 32, Praha 1, 11000;
- 7 (51) **C 10 J 3/46, C 10 J 3/48, C 10 J 3/54, C 10 J 3/56, C 10 J 3/50**  
 (11) 291558  
 (40) 15.03.1995  
 (21) **1994-2667**  
 (73) State Electricity Commission of Victoria, Melbourne, AU;  
 (72) Johnson Terence Richard, Parkville, AU;  
 Campisi Anthony, Ashburton, AU;  
 Anderson Bernard, Beaumaris, AU;  
 Wilson David Maclean, Canterbury, AU;  
 Huynh Danh Quan, Burwood, AU;  
 Pleasance Graeme Eldred, Burwood, AU;  
 (54) **Způsob zplyňování částicového pevného uhlíkatého paliva, zařízení k provádění tohoto způsobu a integrovaný způsob výroby elektrické energie**  
 (32) 08.05.1992  
 (31) 1992/2300  
 (33) AU  
 (86) PCT/AU93/00193  
 (87) WO 93/023500  
 (22) 04.05.1993  
 (74) Čermák Karel JUDr., Národní 32, Praha 1, 11000;
- 7 (51) **C 12 P 41/00, C 12 P 13/00**  
 (11) 291547  
 (40) 12.11.1997  
 (21) **1997-2755**  
 (73) BAYER AKTIENGESELLSCHAFT, Leverkusen, DE;  
 Smidt Hauke, Wageningen, NL;  
 Fischer Andreas, Freiburg, DE;  
 Fischer Peter, Stuttgart, DE;  
 Schmid Rolf D., Stuttgart, DE;  
 Stelzer Uwe, Burscheid, DE;  
 (54) **Způsob výroby opticky aktivních aminů**  
 (32) 02.03.1995  
 (31) 1995/19507217  
 (33) DE  
 (86) PCT/EP96/00835  
 (87) WO 96/027022  
 (22) 01.03.1996  
 (74) Všeťečka Miloš JUDr., Hálkova 2, Praha 2, 12000;
- 7 (51) **C 22 B 7/00**  
 (11) 291610  
 (40) 16.12.1998  
 (21) **1997-2456**  
 (73) HOLCIM LTD., Jona, CH;  
 (72) Edlinger Alfred, Baden, CH;  
 (54) **Způsob úpravy odpadů nebo částí odpadů, zvláště lehkých frakcí získaných drcením vozidel**  
 (32) 11.12.1995  
 (31) 1995/2005  
 (33) AT  
 (86) PCT/AT96/00248  
 (87) WO 97/021843  
 (22) 06.12.1996  
 (74) Smola Josef Ing., Mendlovo nám. 1a, Brno, 60300;
- 7 (51) **D 03 D 49/62, D 03 D 49/68, D 03 D 47/30, D 03 C 7/00**  
 (11) 291673  
 (40) 15.01.2003  
 (21) **2001-1728**  
 (73) TRUSTFIN, A. S., Praha, CZ;  
 (72) Martinec Josef, Vsetín, CZ;  
 Malý Jiří, Vsetín, CZ;  
 (54) **Profilový paprsek pro setkávání tkanin v perlinkové vazbě na tkacích strojích se vzduchovým prohozem**  
 (22) 16.05.2001  
 (74) Vobořil Bohuslav Ing., Nad Štolou 12, Praha 7, 17000;
- 7 (51) **D 21 H 13/16, D 21 H 15/10, D 21 H 21/40**  
 (11) 291599  
 (40) 11.11.1998  
 (21) **1998-2170**  
 (73) PORTALS LIMITED, London, GB;  
 (72) Howland Paul, Andover, GB;  
 Foulkes Jonathan Paul, Andover, GB;  
 (54) **Způsob výroby bezpečnostního papíru**  
 (32) 12.01.1996  
 (31) 1996/9600686  
 (33) GB  
 (86) PCT/GB96/03120  
 (87) WO 97/025476  
 (22) 18.12.1996  
 (74) PATENTSERVIS PRAHA a.s., Jivenská 1, Praha 4, 14000;
- 7 (51) **E 02 B 3/04, E 02 B 3/10, E 02 B 3/12**  
 (11) 291602  
 (40) 13.03.2002  
 (21) **2000-2812**

- (73) RUBENA A. S., HRADEC KRÁLOVÉ, Náchod, CZ;  
 (72) Roubík Josef, Náchod, CZ;  
 Holeček Petr Ing., Náchod, CZ;  
 Vik Milan Ing., Náchod, CZ;  
 Čepek Václav, Nové Město nad Metují, CZ;  
 (54) **Segment protipovodňové stěny na bázi vodou plnitelného vaku**  
 (22) 02.08.2000  
 (74) Görig Jan Ing., Třída T. Bati 299, Zlín, 76422;
- 7 (51) **E 02 D 17/08**  
 (11) 291634  
 (40) 17.12.1997  
 (21) **1997-737**  
 (73) RICHTER Wolfgang, Hürtgenwald, DE;  
 (72) Krings Josef, Heinsberg, DE;  
 (54) **Pouzdro pro opěrnou botku**  
 (32) 12.09.1994  
 (31) 1994/4432319  
 (33) DE  
 (86) PCT/DE95/01039  
 (87) WO 96/008607  
 (22) 04.08.1995  
 (74) Čermák Karel Dr., Národní 32, Praha 1, 11000;
- 7 (51) **E 02 D 17/08**  
 (11) 291635  
 (40) 16.07.1997  
 (21) **1997-738**  
 (73) RICHTER Wolfgang, Hürtgenwald, DE;  
 (72) Krings Josef, Heinsberg, DE;  
 (54) **Pažicí deska**  
 (32) 12.09.1994  
 (31) 1994/4432320  
 (33) DE  
 (86) PCT/DE95/01043  
 (87) WO 96/008608  
 (22) 04.08.1995  
 (74) Čermák Karel Dr., Národní 32, Praha 1, 11000;
- 7 (51) **E 02 D 17/08**  
 (11) 291636  
 (40) 17.09.1997  
 (21) **1997-739**  
 (73) RICHTER Wolfgang, Hürtgenwald, DE;  
 (72) Krings Josef, Heinsberg, DE;  
 (54) **Pažicí deska**  
 (32) 12.09.1994  
 (31) 1994/4432465  
 (33) DE  
 (86) PCT/DE95/01047  
 (87) WO 96/008610  
 (22) 04.08.1995  
 (74) Čermák Karel Dr., Národní 32, Praha 1, 11000;
- 7 (51) **E 03 C 1/33, F 16 B 2/24, F 16 B 5/06**  
 (11) 291543  
 (40) 15.05.1996  
 (21) **1995-2764**  
 (73) A.RAYMOND GmbH & Co. KG, Lörrach, DE;  
 FRANKE GMBH, Bad Säckingen, DE;  
 (72) Mutz Bernd, Schopfheim, DE;  
 Rüttbauer Gerd, Schwörstadt, DE;  
 (54) **Přidržené zařízení pro připevnění přístrojové podložky k základové desce**  
 (32) 21.10.1994  
 (31) 1994/4437630  
 (33) DE  
 (22) 23.10.1995  
 (74) Všeček Miloš JUDr., Hájkova 2, Praha 2, 12000;
- 7 (51) **E 04 B 1/61, E 04 F 13/08, E 04 D 3/36**  
 (11) 291638  
 (40) 15.07.1998  
 (21) **1998-131**  
 (73) PAROC GROUP OY AB, Vantaa, FI;  
 (72) Rantakylä Kari, Turku, FI;  
 (54) **Zařízení pro připevnění stěnového panelu ke konstrukci stavby**  
 (32) 14.07.1995  
 (31) 1995/953436  
 (33) FI  
 (86) PCT/FI96/00412  
 (87) WO 97/004190  
 (22) 12.07.1996  
 (74) PATENTSERVIS PRAHA a.s., Jivenská 1, Praha 4, 14000;
- 7 (51) **E 06 B 3/54, E 04 B 2/88, E 04 B 2/90, F 16 C 11/06**  
 (11) 291607  
 (40) 14.06.1995  
 (21) **1994-2946**  
 (73) SAINT-GOBAIN VITRAGE, Courbevoie, FR;  
 (72) Demars Yves, Clermont, FR;  
 Poix René, Noyon, FR;  
 (54) **Přípojná sestava pro mechanické připojení deskového dílce, zejména zasklívacího dílce a použití této sestavy**  
 (32) 30.11.1993  
 (31) 1993/9314338  
 (33) FR  
 (22) 29.11.1994  
 (74) Všeček Miloš JUDr., Hájkova 2, Praha 2, 12000;
- 7 (51) **E 06 B 9/82**  
 (11) 291564  
 (40) 18.03.1998  
 (21) **1997-2244**  
 (73) VKR HOLDING A/S, Soborg, DK;  
 (72) Lassen Gert Godvig, Skjern, DK;  
 (54) **Ovládací uspořádání pro elektricky ovládané okenní stínicí zařízení**  
 (32) 18.01.1995  
 (31) 1995/0054  
 (33) DK  
 (86) PCT/DK96/00027  
 (87) WO 96/022447  
 (22) 17.01.1996  
 (74) Korejzová Zdeňka JUDr., Břehová 1, Praha 1, 11000;
- 7 (51) **F 02 M 45/06, F 02 M 59/36, F 02 M 41/12**  
 (11) 291627  
 (40) 16.06.1999  
 (21) **1998-4195**  
 (73) ROBERT BOSCH GMBH, Stuttgart, DE;  
 (72) Nicol Stuart-William Dr., Stuttgart, DE;  
 (54) **Vstříkovací systém paliva**  
 (32) 25.04.1997  
 (31) 1997/19717493  
 (33) DE  
 (86) PCT/DE98/00452  
 (87) WO 98/049442  
 (22) 17.02.1998  
 (74) Matějka Jan JUDr., Národní 32, Praha 1, 11000;
- 7 (51) **F 16 B 11/00, B 29 C 65/56**  
 (11) 291680  
 (40) 17.02.1999  
 (21) **1998-1195**

- (73) ERNST KUNSTSTOFFTECHNIK GMBH, Zirndorf, DE;
- (72) Rupprecht Karl, Rosstal-Neuses, DE;
- (54) **Způsob spojování dvou dílů**
- (32) 21.04.1997
- (31) 1997/19716676
- (33) DE
- (22) 20.04.1998
- (74) Čermák Karel Dr., Národní 32, Praha 1, 11000;
- 7 (51) **F 16 F 1/37, F 16 L 55/045**
- (11) 291542
- (40) 12.06.1996
- (21) **1995-2059**
- (73) A. RAYMOND & CIE, Grenoble, FR;  
EMS-INVENTA AG, Zürich, CH;
- (72) Lesser Hans Jürgen, Rheinfelden, DE;  
Moser René, Chur, CH;
- (54) **Stavební nebo funkční prvek tlumící vibrace a jeho použití**
- (32) 11.08.1994
- (31) 1994/4428520
- (33) DE
- (22) 10.08.1995
- (74) Všetečka Miloš dr., Hálkova 2, Praha 2, 12000;
- 7 (51) **F 16 K 31/04, A 62 C 37/46, A 62 C 13/12**
- (11) 291640
- (40) 17.02.1999
- (21) **1998-707**
- (73) TOTAL WALTHER GMBH FEUERSCHUTZ AND SICHERHEIT, Köln, DE;
- (72) Schmidt Werner, Erfstadt, DE;
- (54) **Zařízení ke zpomalenému ovládání ventilu**
- (32) 13.03.1997
- (31) 1997/19710377
- (33) DE
- (22) 09.03.1998
- (74) Kalenský Petr JUDr., Hálkova 2, Praha 2, 12000;
- 7 (51) **F 23 C 10/02, F 22 B 31/00, B 01 J 8/26**
- (11) 291609
- (40) 11.06.1997
- (21) **1997-470**
- (73) FOSTER WHEELER ENERGIA OY, Helsinki, FI;
- (72) Hyppänen Timo, Karhula, FI;
- (54) **Reaktorový systém s fluidními loži a způsob řízení tohoto systému**
- (32) 17.08.1994
- (31) 1994/291461
- (33) US
- (86) PCT/FI95/00434
- (87) WO 96/005469
- (22) 16.08.1995
- (74) Čermák Karel Dr., Národní 32, Praha 1, 11000;
- 7 (51) **F 23 C 10/30, F 16 K 1/48, F 16 K 49/00, F 16 K 41/02**
- (11) 291642
- (40) 15.07.1998
- (21) **1998-894**
- (73) ALSTOM POWER INC., Windsor, CT, US;
- (72) Schaker Yoram, South Windsor, CT, US;  
Dombrowski Joseph D., Bethel Park, PA, US;  
Germain Raymond C., Wilbraham, MA, US;
- (54) **Popelový regulační ventil**
- (32) 25.09.1995
- (31) 1995/533570
- (33) US
- (86) PCT/US96/13366
- (87) WO 97/012179
- (22) 19.08.1996
- (74) Hakr Eduard Ing., Přístavní 24, Praha 7, 17000;
- 7 (51) **F 23 D 3/40, F 01 N 3/02**
- (11) 291682
- (40) 13.12.2000
- (21) **1999-3763**
- (73) J. EBERSPÄCHER GMBH & CO., Esslingen, DE;
- (72) Blaschke Walter, Esslingen, DE;
- (54) **Odpařovací hořák**
- (32) 25.04.1997
- (31) 1997/19717544
- (33) DE
- (86) PCT/DE98/00948
- (87) WO 98/049494
- (22) 01.04.1998
- (74) Matějka Jan JUDr., Národní 32, Praha 1, 11000;
- 7 (51) **F 23 H 11/12**
- (11) 291546
- (40) 18.03.1998
- (21) **1997-2492**
- (73) EVT ENERGIE- UND VERFAHRENSTECHNIK GMBH, Stuttgart, DE;
- (72) Merz Rolf, Esslingen, DE;
- (54) **Roštová deska**
- (32) 10.08.1996
- (31) 1996/19632316
- (33) DE
- (22) 06.08.1997
- (74) Hořejš Milan Dr. Ing., Národní 32, Praha 1, 10100;
- 7 (51) **F 23 N 5/02**
- (11) 291661
- (40) 17.03.1999
- (21) **1998-2514**
- (73) MARTIN GMBH FÜR UMWELT- UND ENERGIETECHNIK, München, DE;
- (72) Martin Johannes Josef Edmund, München, DE;  
Martin Walter, Tegernsee, DE;
- (54) **Způsob zjišťování průměrného sálání vrstvy paliva**
- (32) 13.08.1997
- (31) 1997/19735139
- (33) DE
- (22) 10.08.1998
- (74) Matějka Jan JUDr., Národní 32, Praha 1, 11000;
- 7 (51) **F 24 H 1/18, F 24 H 7/00, F 24 H 7/04**
- (11) 291569
- (40) 17.07.2002
- (21) **2000-4241**
- (73) HLAVAČKA A ČECH SPOL. S R. O., Lobodice, CZ;
- (72) Čech Karel, Tovačov, CZ;  
Hlavačka Miroslav, Troubky nad Bečvou 657, CZ;  
Hlavačka Igor, Tovačov, CZ;  
Hlavačka Marian, Tovačov, CZ;
- (54) **Ohřivač vody**
- (22) 15.11.2000
- (74) Soukup Petr ing., Švédská 3, Olomouc, 77200;
- 7 (51) **F 24 H 1/26, F 28 F 1/10, F 28 F 1/12**
- (11) 291595
- (40) 15.01.1997
- (21) **1996-2309**
- (73) J. EBERSPÄCHER GMBH & CO., Esslingen, DE;
- (72) Schmid Hans Jürgen, Ludwigsburg, DE;  
Schodt Adolf, Esslingen, DE;  
Mohring Fritz, Ostfildern, DE;

- (54) **Topné těleso motorového vozidla provozované s kapalným palivem**  
 (32) 26.02.1994  
 (31) 1994/4406403  
 (33) DE  
 (86) PCT/DE95/00194  
 (87) WO 95/023319  
 (22) 15.02.1995  
 (74) Matějka Jan JUDr., Národní 32, Praha 1, 11000;
- 7 (51) **F 25 C 1/00, F 25 D 3/11**  
 (11) 291660  
 (40) 16.08.2000  
 (21) **1998-1763**  
 (73) MAX BÖGL BAUNTERNEHMUNG GMBH & CO. KG, Neumarkt, DE;  
 (72) Reichel Dieter, Neumarkt, DE;  
 Iff Peter, Mühlhausen, DE;  
 Stobrawe Herbert, Kleukheim, DE;
- (54) **Způsob výroby čerstvého betonu s betonovou směsí a s částicemi ledu z vody a zařízení k provádění tohoto způsobu**  
 (32) 20.07.1996, 29.10.1996  
 (31) 1996/19629364, 1996/19644987  
 (33) DE, DE  
 (86) PCT/EP97/03897  
 (87) WO 98/003828  
 (22) 20.07.1997  
 (74) Poláček Jiří Ing., Dominikánská 6, Plzeň, 30112;
- 7 (51) **F 28 D 17/02, F 28 D 19/04, G 01 B 13/02**  
 (11) 291670  
 (40) 11.10.2000  
 (21) **1999-466**  
 (73) ABB AIR PREHEATER INC., Wellsville, NY, US;  
 (72) Karlsson Kurt, Tyresö, SE;  
 Lundin Stig, Värmdö, SE;
- (54) **Rotační regenerační výměník tepla**  
 (32) 15.08.1996  
 (31) 1996/9602992  
 (33) SE  
 (86) PCT/SE97/01349  
 (87) WO 98/006993  
 (22) 14.08.1997  
 (74) Zelený Pavel JUDr., Háfkova 2, Praha 2, 12000;
- 7 (51) **F 42 B 3/08, F 42 B 33/06**  
 (11) 291632  
 (40) 14.11.2001  
 (21) **2000-4930**  
 (73) RUAG MUNITION, Thun, CH;  
 (72) Lebet Francis, Uetendorf, CH;  
 Meister Jürg, Steffisburg, CH;
- (54) **Zařízení pro odstraňování bojových prostředků**  
 (32) 06.07.1998  
 (31) 1998/98810630  
 (33) EP  
 (86) PCT/CH99/00293  
 (87) WO 00/002002  
 (22) 02.07.1999  
 (74) Kubát Jan Ing., Přístavní 24, Praha 7, 17000;
- 7 (51) **G 01 C 21/04, G 01 C 21/34**  
 (11) 291644  
 (40) 16.04.2003  
 (21) **2001-2097**  
 (73) EUROTEL PRAHA, SPOL. S R.O., Praha, CZ;  
 (72) Sedlář Vladimír Ing., Praha, CZ;
- (54) **Orientační a navigační systém**  
 (22) 12.06.2001
- (74) Kubičková Květoslava Ing., Doubravčická 2201, Praha 10, 10000;
- 7 (51) **G 01 K 17/00, G 01 K 17/06, G 01 K 17/08**  
 (11) 291559  
 (40) 12.07.1995  
 (21) **1994-2985**  
 (73) TECHEM AG, Frankfurt am Main, DE;  
 (72) Klein Joachim, Dieburg, DE;  
 (54) **Zařízení k měření tepla odevzdaného topným tělesem**  
 (32) 30.12.1993  
 (31) 1993/4344981  
 (33) DE  
 (22) 30.11.1994  
 (74) Zelený Pavel JUDr., Háfkova 2, Praha 2, 12000;
- 7 (51) **G 01 N 33/564, G 01 N 33/573, A 61 K 38/45**  
 (11) 291662  
 (40) 14.07.1999  
 (21) **1999-117**  
 (73) SCHUPPAN Detlef, Berlin, DE;  
 DIETERICH Walburga, Erlangen, DE;  
 Schuppan Detlef, Berlin, DE;  
 Dieterich Walburga, Erlangen, DE;  
 Ehnis Tobias, Erlangen, DE;
- (54) **Způsob diagnostiky a kontroly léčení sprue nebo celiakie a orální farmaceutický prostředek pro léčení těchto chorob**  
 (32) 18.07.1996  
 (31) 1996/19630557  
 (33) DE  
 (86) PCT/EP97/03740  
 (87) WO 98/003872  
 (22) 14.07.1997  
 (74) Čermák Karel Dr., Národní 32, Praha 1, 11000;
- 7 (51) **G 21 D 5/04, F 01 D 1/00**  
 (11) 291650  
 (40) 15.01.2003  
 (21) **2001-1917**  
 (73) MATAL Oldřich Prof. Ing. CSc., Brno, CZ;  
 (72) Matal Oldřich Prof. Ing. CSc., Brno, CZ;
- (54) **Fixační a antivibrační uzel rozvodu napájecí vody parního generátoru**  
 (22) 31.05.2001
- 7 (51) **G 21 D 5/04, F 01 D 1/00**  
 (11) 291651  
 (40) 15.01.2003  
 (21) **2001-1918**  
 (73) MATAL Oldřich Prof. Ing. CSc., Brno, CZ;  
 (72) Matal Oldřich Prof. Ing. CSc., Brno, CZ;
- (54) **Napájecí uzel parního generátoru**  
 (22) 31.05.2001
- 7 (51) **H 01 B 11/04, H 01 R 13/40**  
 (11) 291676  
 (40) 15.07.1998  
 (21) **1997-3804**  
 (73) KRONE GMBH, Berlin, DE;  
 (72) Gwiazdowski Michael, Berlin, DE;
- (54) **Uspořádání kontaktních dvojic dvojlinek vodičů a vícežilový kabel**  
 (32) 10.12.1996  
 (31) 1996/19651196  
 (33) DE  
 (22) 01.12.1997  
 (74) Matějka Jan JUDr., Národní 32, Praha 1, 11000;

- 7 (51) **H 01 L 25/00, H 01 L 31/04**  
(11) 291553  
(40) 13.11.1996  
(21) **1996-1161**  
(73) SAINT-GOBAIN VITRAGE, Courbevoie, FR;  
(72) Vaverka Ingrid, Aachen, DE;  
Gelderie Udo, Aachen, DE;  
Broering Karin, Aachen, DE;  
Mattes Guenter, Aachen, DE;  
Reul Bernhard, Aachen, DE;  
(54) **Způsob výroby solárního modulu**  
(32) 22.04.1995  
(31) 1995/19514908  
(33) DE  
(22) 22.04.1996  
(74) Všetečka Miloš JUDr., Hálkova 2, Praha 2, 12000;
- 7 (51) **H 02 K 7/14, H 02 K 7/08, H 02 K 5/14, F  
04 B 17/03**  
(11) 291582  
(40) 14.08.1996  
(21) **1996-1488**  
(73) ITT AUTOMOTIVE EUROPE GMBH,  
Frankfurt/Main, DE;  
(72) Volz Peter Dr., Darmstadt, DE;  
Reinartz Hans Dieter, Frankfurt/Main, DE;  
Dinkel Dieter, Eppstein, DE;  
(54) **Hnací agregát**  
(32) 23.09.1994  
(31) 1994/4433972  
(33) DE  
(86) PCT/EP95/03715  
(87) WO 96/009682  
(22) 21.09.1995  
(74) Belfin Vladimír Ing., Kleinerova 1469, Kladno, 27200;



## Seznam majitelů udělených patentů

(73)	(11)	(51)	(73)	(11)	(51)
ABB AIR PREHEATER INC., Wellsville, NY, US;	291670	F 28 D 17/02	BIOGEN, INC., Cambridge, MA, US;	291556	C 07 C 237/22
AKZO NOBEL NV, Arnhem, NL;	291583	C 07 C 319/02	BMT A. S., Brno, CZ;	291578	A 61 L 2/06
AKZO NOBEL N. V., Arnhem, NL;	291628	C 08 K 5/14	BOEHRINGER INGELHEIM KG, Ingelheim am Rhein, DE;	291561	B 65 D 51/16
ALCAN TECHNOLOGY & MANAGEMENT AG, Neuhausen am Rheinfall, CH;	291562	B 05 C 9/14	BRISTOL-MYERS SQUIBB COMPANY, Princeton, NJ, US;	291573	A 23 L 1/0522
ALFA LAVAL AB, Lund, SE;	291575	B 04 B 1/14	CABOT CORPORATION, Boston, MA, US;	291617	C 08 J 3/22
ALSTOM POWER INC., Windsor, CT, US;	291642	F 23 C 10/30	CABOT CORPORATION, Boston, MA, US;	291549	C 09 C 1/50
AMERICAN CYANAMID COMPANY, Madison, NJ, US;	291587	C 07 D 239/52	CELGENE CORPORATION, War Ren, NJ, US;	291613	C 07 D 209/48
ANSALDO TRASPORTI S. P. A., Napoli, IT;	291631	B 60 M 1/10	CONPHARMA AS, Oslo, NO;	291612	C 07 H 19/09
APPLIED RESEARCH SYSTEMS ARS HOLDING N. V., Curacao, AN;	291648	C 07 D 455/04	COSMOLAB, INC., Lewisburg, TN, US;	291586	A 61 K 7/00
A.RAYMOND GmbH & Co. KG, Lörrach, DE;	291543	E 03 C 1/33	CPC INTERNATIONAL INC. INTERNATIONAL PLAZA, Englewood Cliffs, NJ, US;	291619	A 23 L 1/38
ARCO CHEMICAL TECHNOLOGY, L. P., Greenville, DE, US;	291588	C 08 G 65/10	DART INDUSTRIES INC., Orlando, FL, US;	291675	B 65 D 43/06
ASTRA AKTIEBOLAG, Södertälje, SE;	291681	C 07 D 471/04	DEGUSSA AKTIENGESELLSCHAFT, Frankfurt, DE;	291677	C 01 C 3/10
AVENTIS PHARMACEUTICALS INC., Bridgewater, NJ, US;	291604	C 07 D 473/16	DE LA RUE INTERNATIONAL LIMITED, London, GB;	291615	B 65 H 3/44
A. RAYMOND & CIE, Grenoble, FR;	291542	F 16 F 1/37	DIETERICH Walburga, Erlangen, DE;	291662	G 01 N 33/564
BAKELITE AG, Iserlohn-Letmathe, DE;	291614	C 08 J 5/10	DUNLOP ENERKA B. V., Drachten, NL;	291666	B 65 G 17/02
BASF AKTIENGESELLSCHAFT, Ludwigshafen, DE;	291664	B 01 J 23/00	DVOŘÁK Jan Ing., Břeclav, CZ;	291654	A 23 K 1/16
BASF AKTIENGESELLSCHAFT, Ludwigshafen, DE;	291594	C 07 C 209/00	Dynamit Nobel Aktiengesellschaft, Troisdorf, DE;	291570	C 06 D 5/00
BASF AKTIENGESELLSCHAFT, Ludwigshafen, DE;	291565	C 08 G 69/14	EBARA CORPORATION, Tokyo, JP;	291552	B 01 D 53/60
BASF AKTIENGESELLSCHAFT, Ludwigshafen, DE;	291567	C 08 G 69/20	ELF ATOCHEM S. A., Puteaux, FR;	291551	C 07 C 17/16
BASF AKTIENGESELLSCHAFT, Ludwigshafen, DE;	291603	C 08 G 69/00	ELI LILLY AND COMPANY, Indianapolis, IN, US;	291663	C 07 D 235/02
BAYER AKTIENGESELLSCHAFT, Leverkusen, DE;	291616	C 07 D 471/04	EMS-INVENTA AG, Zürich, CH;	291542	F 16 F 1/37
BAYER AKTIENGESELLSCHAFT, Leverkusen, DE;	291547	C 12 P 41/00	ERNST KUNSTSTOFFTECHNIK GMBH, Zirndorf, DE;	291680	F 16 B 11/00
BAYER AKTIENGESELLSCHAFT, Leverkusen, DE;	291590	C 08 J 7/04	EUROTEL PRAHA, SPOL. S R.O., Praha, CZ;	291644	G 01 C 21/04
BAYER AKTIENGESELLSCHAFT, Leverkusen, DE;	291625	C 07 C 251/60	EVT ENERGIE- UND VERFAHRENSTECHNIK GMBH, Stuttgart, DE;	291546	F 23 H 11/12
BH-F (ENGINEERING) LTD., Didcot, GB;	291581	C 03 B 7/092	EXXON CHEMICAL PATENTS INC., Baytown, TX, US;	291645	B 29 D 30/06

FMW FÖRDERANLAGEN UND MASCHINEBAU GMBH, Wilhelmshaven, DE;	291666	B 65 G 17/02	MATAL Oldřich Prof. Ing. CSc., Brno, CZ;	291650	G 21 D 5/04
FOODINVEST GROUP S. R. L., Teramo, IT;	291655	A 23 G 3/00	MATAL Oldřich Prof. Ing. CSc., Brno, CZ;	291651	G 21 D 5/04
FOSTER WHEELER ENERGIA OY, Helsinki, FI;	291609	F 23 C 10/02	MAWA METALLWARENFABRIK WAGNER GMBH, Pfaffenhofen, DE;	291550	A 47 G 25/32
FRANKE GMBH, Bad Säckingen, DE;	291543	E 03 C 1/33	MAX BÖGL BAUUNTERNEHMUNG GMBH & CO. KG, Neumarkt, DE;	291660	F 25 C 1/00
Georg Menshen GmbH & Co. KG, Finnentrop, DE;	291555	B 65 D 90/54	McNeil-PPC Inc., Milltown, NJ, US;	291665	A 61 F 13/538
G. D. SEARLE & CO., Chicago, IL, US;	291646	C 07 K 14/75	MERCK AND CO., INC., Rahway, NJ, US;	291574	A 61 K 31/663
HLAVAČKA A ČECH SPOL. S R. O., Lobodice, CZ;	291569	F 24 H 1/18	MERCK AND CO., INC., Rahway, NJ, US;	291672	C 07 D 403/10
HOECHST AKTIENGESELLSCHAFT, Frankfurt am Main, DE;	291622	C 07 C 279/22	MERCK PATENT GESELLSCHAFT MIT BESCHRÄNKTER HAFTUNG, Darmstadt, DE;	291572	C 07 D 231/20
HOLCIM LTD., Jona, CH;	291610	C 22 B 7/00	Merck Patent GmbH, Darmstadt, DE;	291621	C 07 D 413/06
Hotset Heizpatronen u. Zubehör GmbH, Lüdenscheid, DE;	291653	B 29 C 45/73	MERCK PATENT GmbH, Darmstadt, DE;	291656	A 61 K 9/70
ILLINOIS TOOL WORKS, INC., Cook County, IL, US;	291643	B 65 D 81/02	MERCK PATENT GMBH, Darmstadt, DE;	291589	A 61 K 9/20
ISOVOLTA ÖSTERREICHISCHE ISOLIERSTOFFWERKE AKTIENGESELLSCHAFT, Wiener Neudorf, AT;	291678	C 08 G 18/32	MIKROBIOLOGICKÝ ÚSTAV AV ČR, Praha, CZ;	291629	C 07 H 3/06
ITT AUTOMOTIVE EUROPE GMBH, Frankfurt/Main, DE;	291582	H 02 K 7/14	MITSUBISHI HEAVY INDUSTRIES LTD, Tokyo, JP;	291668	B 01 D 33/048
JAPAN TOBACCO INC., Tokyo, JP;	291608	A 24 B 3/12	M. H. HONSEL BETEILIGUNGS GMBH, Froendenberg/Ruhr, DE;	291630	B 21 J 15/38
JENÍK Jan, Praha, CZ;	291548	B 23 K 35/26	NOVARTIS AG, Basle, CH;	291641	A 61 K 38/13
J. EBERSPÄCHER GMBH & CO., Esslingen, DE;	291682	F 23 D 3/40	NOVARTIS INTERNATIONAL PHARMACEUTICAL LTD., Hamilton, BM;	291545	A 61 K 31/522
J. EBERSPÄCHER GMBH & CO., Esslingen, DE;	291595	F 24 H 1/26	ORION CORPORATION, Espoo, FI;	291576	C 07 D 233/54
KEMIRA KEMI AB, Helsingborg, SE;	291649	A 23 K 1/175	PAROC GROUP OY AB, Vantaa, FI;	291638	E 04 B 1/61
KRONE GMBH, Berlin, DE;	291676	H 01 B 11/04	PFIZER INC., New York, NY, US;	291647	C 07 D 213/73
LABORATORIOS DEL DR. ESTEVE, S. A., Barcelona, ES;	291593	A 61 K 31/4155	PFIZER RESEARCH AND DEVELOPMENT COMPANY N.V./S.A., Dublin, IE;	291544	C 07 D 401/06
LELLINGER Harald, Püttlingen, DE;	291591	A 47 J 47/20	PHARMACIA AND UPJOHN AB, Stockholm, SE;	291639	B 65 D 85/72
LELLINGER Vera, Püttlingen, DE;	291591	A 47 J 47/20	PHILIP MORRIS PRODUCTS INC, Richmond, VA, US;	291606	A 24 B 3/14
LONZA AG, Visp, CH;	291600	C 07 D 233/68	PORTALS LIMITED, London, GB;	291599	D 21 H 13/16
LONZA AG, Visp, CH;	291601	C 07 D 233/64	PRECIOSA, A.S., Jablonec n. N., CZ;	291605	C 03 B 5/00
LTS LOHMANN THERAPIE-SYSTEME GMBH & CO. KG, Neuwied, DE;	291656	A 61 K 9/70	PRECIOSA, A. S., Jablonec nad Nisou, CZ;	291579	B 24 B 13/005
LURGI LENTJES BISCHOFF GMBH, Essen, DE;	291597	B 01 D 53/50	PRECIOSA, A. S., Jablonec nad Nisou, CZ;	291633	B 24 B 13/005
MARTIN GMBH FÜR UMWELT-UND ENERGIETECHNIK, München, DE;	291661	F 23 N 5/02			

RADAN SPOL. S R. O., Pardubice, CZ;	291652	C 03 B 5/02	TECHEM AG, Frankfurt am Main, DE;	291559	G 01 K 17/00
REGENTS OF THE UNIVERSITY OF MINNESOTA, Minneapolis, MN, US;	291611	A 61 K 39/12	TETRA LAVAL HOLDINGS AND FINANCE S. A., Pully, CH;	291671	B 65 B 55/06
RESEARCH INSTITUTE FOR MEDICINE AND CHEMISTRY INC., Cambridge, MA, US;	291623	C 07 C 401/00	THE DU PONT MERCK PHARMACEUTICAL COMPANY, Wilmington, DE, US;	291658	A 61 K 51/00
RHONE-POULENC RORER S. A., Antony, FR;	291620	C 07 D 209/72	THE MEAD CORPORATION, Dayton, OH, US;	291596	B 65 D 75/00
RICHTER Wolfgang, Hürtgenwald, DE;	291635	E 02 D 17/08	THE PROCTER & GAMBLE COMPANY, Cincinnati, OH, US;	291667	A 61 F 13/476
RICHTER Wolfgang, Hürtgenwald, DE;	291634	E 02 D 17/08	TOTAL WALTHER GMBH FEUERSCHUTZ AND SICHERHEIT, Köln, DE;	291640	F 16 K 31/04
RICHTER Wolfgang, Hürtgenwald, DE;	291636	E 02 D 17/08	TROY TECHNOLOGY CORPORATION, INC., Wilmington, DE, US;	291554	A 01 N 47/10
RIETER CZ A. S., Ústí nad Orlicí, CZ;	291592	B 65 H 67/06	TRUSTFIN, A. S., Praha, CZ;	291673	D 03 D 49/62
ROBERT BOSCH GMBH, Stuttgart, DE;	291679	B 65 B 51/30	UNIPETROL, A. S., Kralupy nad Vltavou, CZ;	291568	C 01 B 39/04
ROBERT BOSCH GMBH, Stuttgart, DE;	291627	F 02 M 45/06	USG INTERIORS, INC., Chicago, IL, US;	291585	C 04 B 28/14
RUAG MUNITION, Thun, CH;	291632	F 42 B 3/08	ÚSTAV CHEMICKÝCH PROCESŮ AKADEMIE VĚD ČR, Praha, CZ;	291581	C 03 B 7/092
RUBENA A. S., HRADEC KRÁLOVÉ, Náchod, CZ;	291602	E 02 B 3/04	VKR HOLDING A/S, Soborg, DK;	291564	E 06 B 9/82
SAINT-GOBAIN VITRAGE, Courbevoie, FR;	291607	E 06 B 3/54	VYSOKÁ ŠKOLA CHEMICKO-TECHNOLOGICKÁ V PRAZE, Praha, CZ;	291566	C 01 G 51/06
SAINT-GOBAIN VITRAGE, Courbevoie, FR;	291657	C 03 C 27/12	VÝZKUMNÝ ÚSTAV ANORGANICKÉ CHEMIE, A. S., Ústí nad Labem, CZ;	291568	C 01 B 39/04
SAINT-GOBAIN VITRAGE, Courbevoie, FR;	291553	H 01 L 25/00	WARNER-LAMBERT COMPANY, Morris Plains, NJ, US;	291659	C 07 D 295/08
SCHUPPAN Detlef, Berlin, DE;	291662	G 01 N 33/564	Wolff Walsrode AG, Walsrode, DE;	291557	B 32 B 27/32
SHIMANO INC, Osaka, JP;	291598	B 62 L 1/14	WYETH, Madison, NJ, US;	291637	A 61 K 9/52
SIEMENS AKTIENGESELLSCHAFT, München, DE;	291584	B 22 D 27/04	ZULI HOLDINGS LTD., Hasharon, IL;	291618	A 61 F 2/06
SOCIETE DES PRODUITS NESTLE S.A., Vevey, CH;	291560	A 23 L 1/23	ŽĎAS, A. S., Žďár nad Sázavou, CZ;	291577	B 30 B 11/02
SOLVAY POLYOLEFINS EUROPE-BELGIUM (SOCIÉTÉ ANONYME), Bruxelles, BE;	291571	C 08 L 23/06			
SPOLANA A. S., Neratovice, CZ;	291674	C 07 C 17/25			
State Electricity Commission of Victoria, Melbourne, AU;	291558	C 10 J 3/46			
SULZER CHEMTECH AG, Winterthur, CH;	291563	B 01 F 5/06			
ŠTREIT Jiří Ing., Bruntál, CZ;	291580	A 01 G 9/00			
TAJMAC-ZPS, A.S., Zlín, CZ;	291669	B 23 Q 1/01			
Takeda Chemical Industries, Ltd., Osaka, JP;	291624	A 61 K 31/41			
TAKEDA CHEMICAL INDUSTRIES, LTD., Osaka-shi, JP;	291626	C 07 D 491/04			

## FG1K

## Zapsané užité vzory

V období uzávěrky tohoto čísla Věstníku zapsal Úřad průmyslového vlastnictví tyto užité vzory.

12960	E05B 27/00	13038	A23G 3/00
12961	B42D 5/00	13039	E06B 1/02
12962	E05B 27/00	13040	C02F 1/62
12963	E05C 9/00	13041	F16K 15/00
12964	E04H 6/42	13042	B60F 1/04
12965	B60D 1/155	13043	B42D 1/06
12966	B60R 11/00	13044	A23D 7/00
12967	E06B 9/42	13045	A41D 13/05
12968	E21D 21/00	13046	A46B 5/00
12969	G06F 17/60	13047	B65D 88/10
12970	E06C 1/14	13048	F16H 1/20
12971	F27B 7/20	13049	A47G 7/04
12972	E02B 3/10	13050	A63B 23/04
12973	G09F 19/00	13051	F28D 1/047
12974	F24C 13/00	13052	C03B 9/00
12975	A61F 11/06	13053	C23F 13/02
12976	B60R 19/18	13054	C02F 1/38
12977	B64C 27/46	13055	D03C 3/24
12978	G01R 19/00	13056	E04F 11/16
12979	B65B 51/26	13057	G09F 7/22
12980	B65B 51/26	13058	E04C 2/38
12981	A01G 9/20	13059	B65D 45/20
12982	F24F 5/00	13060	E04B 2/08
12983	F21L 4/00	13061	F28D 7/10
12984	F24D 19/06	13062	C02F 11/18
12985	B62D 1/04	13063	B65D 88/10
12986	G01P 3/00	13064	A23L 1/29
12987	G08G 1/00	13065	A01N 25/08
12988	B09B 3/00	13066	E04B 9/18
12989	E04F 11/18	13067	E04F 13/14
12990	G06F 17/60	13068	F17C 13/12
12991	A47B 13/16	13069	E01H 5/09
12992	H04M 11/00	13070	A47G 29/00
12993	A61K 31/546	13071	A23G 3/00
12994	A23L 1/29	13072	C02F 1/46
12995	B61L 1/16	13073	F04C 15/00
12996	A23F 5/44	13074	A01D 34/63
12997	G01R 31/36	13075	A61H 1/00
12998	A23L 2/00	13076	F01B 9/00
12999	C02F 1/24		
13000	B42D 15/10		
13001	A01D 34/73		
13002	C07K 7/06		
13003	H04B 7/00		
13004	H04M 1/11		
13005	E01B 9/68		
13006	G01N 27/22		
13007	A23G 1/00		
13008	F16B 15/06		
13009	B65D 27/00		
13010	E04F 11/022		
13011	F17D 1/20		
13012	G06F 3/00		
13013	G06F 13/12		
13014	A01K 97/10		
13015	E05F 15/00		
13016	B29B 17/00		
13017	H04L 12/16		
13018	B60F 1/04		
13019	H04M 11/00		
13020	G01F 1/42		
13021	E01C 11/22		
13022	G08G 1/00		
13023	A47C 27/08		
13024	G01N 27/04		
13025	A23F 5/44		
13026	B23Q 3/12		
13027	B63C 11/02		
13028	H01R 39/18		
13029	F23L 17/00		
13030	F23J 13/00		
13031	E04G 23/02		
13032	F04B 39/00		
13033	F23J 13/02		
13034	F23J 13/02		
13035	E06B 5/16		
13036	F16L 15/08		
13037	E02B 3/06		

- 7 (51) **A 01 D 34/63 // A 01 D 101:00**  
 (11) 13074  
 (21) **2003-13856**  
 (22) 20.01.2003  
 (47) 03.03.2003  
 (73) SEDLÁČEK Stanislav, Prostějov, CZ;  
 ALBRECHT Zbyněk, Jilemnice, CZ;  
 (72) Sedláček Stanislav, Prostějov, CZ;  
 Albrecht Zbyněk, Jilemnice, CZ;  
 (54) **Jednobubnový žací stroj pro sklizeň vyšších travních porostů**  
 (74) Novotný Jaroslav Ing., Římská 45, Praha 2, 12000;
- 7 (51) **A 01 D 34/73, A 01 D 34/64, A 01 D 34/73**  
 (11) 13001  
 (21) **2002-13770**  
 (22) 18.12.2002  
 (47) 10.02.2003  
 (73) KARSIT S.R.O., Jaroměř, CZ;  
 (72) Zeman Zdeněk ing., Jičín, CZ;  
 Bíma Jaroslav, Jičín, CZ;  
 (54) **Žací ústrojí, zejména zahradního traktoru**  
 (74) Kratochvíl Václav Ing., Radlická 28/663, Praha 5, 15000;
- 7 (51) **A 01 G 9/20**  
 (11) 12981  
 (21) **2002-13796**  
 (22) 23.12.2002  
 (47) 03.02.2003  
 (73) TANEX, PLASTY A.S., Jaroměř, CZ;  
 (72) Filandr Aleš ing., Kostelec nad Orlicí, CZ;  
 Jermann Zsolt ing., Smiřice, CZ;  
 (54) **Pěstební nádoba**  
 (74) Bátorová Věra ing. CSc., Husova 249, Jaroměř, 55101;
- 7 (51) **A 01 K 97/10**  
 (11) 13014  
 (21) **2002-13761**  
 (22) 17.12.2002  
 (47) 17.02.2003  
 (73) SVOBODA Vít, Brno, CZ;  
 (72) Svoboda Vít, Brno, CZ;  
 (54) **Stojan, zejména na rybářské pruty**  
 (74) Markes Libor Ing., Grohova 54, Brno, 60200;
- 7 (51) **A 01 N 25/08, A 01 N 31/06, A 01 N 37/02**  
 (11) 13065  
 (21) **2002-13762**  
 (22) 17.12.2002  
 (47) 03.03.2003  
 (73) KERAMOST, A.S., Most, CZ;  
 (72) Škaloud Jiří MVDr. CSc., Brno, CZ;  
 (54) **Stelivo pro zvířata, zejména pro kočky**  
 (74) Vaněk Ladislav Ing., Ortenovo nám. 6, Praha 7, 17000;
- 7 (51) **A 23 D 7/00, A 23 D 9/00**  
 (11) 13044  
 (21) **2003-13877**  
 (22) 27.01.2003  
 (47) 24.02.2003  
 (73) ŠARBOCH Jaroslav, Hlučín, CZ;  
 (72) Šarboch Jaroslav, Hlučín, CZ;  
 (54) **Potravinářský výrobek na bázi vepřového sádla s jemnou konzistencí**  
 (74) Rylková Iva Ing., Polská 1525, Ostrava - Poruba, 70800;
- 7 (51) **A 23 F 5/44**  
 (11) 12996  
 (21) **2002-13728**  
 (22) 04.12.2002  
 (47) 10.02.2003  
 (73) MILCOM, A.S. VÝZKUMNÝ ÚSTAV  
 MLÉKÁRENSKÝ, Praha, CZ;  
 (72) Pechačová Marta, Praha, CZ;  
 Roubal Petr Ing. CSc., Praha, CZ;  
 Drbohlav Jan Ing. CSc., Praha, CZ;  
 Slavičková Barbora, Praha, CZ;  
 (54) **Kávovinový nápoj s mlékem sterilizovaný**  
 (74) Novotný Jaroslav Ing., Římská 45, Praha 2, 12000;
- 7 (51) **A 23 F 5/44**  
 (11) 13025  
 (21) **2002-13727**  
 (22) 04.12.2002  
 (47) 24.02.2003  
 (73) MILCOM, A.S., VÝZKUMNÝ ÚSTAV  
 MLÉKÁRENSKÝ, Praha, CZ;  
 (72) Pechačová Marta, Praha, CZ;  
 Roubal Petr Ing. CSc., Praha, CZ;  
 Drbohlav Jan Ing. CSc., Praha, CZ;  
 Slavičková Barbora, Praha, CZ;  
 (54) **Kávovinový nápoj**  
 (74) Novotný Jaroslav Ing., Římská 45, Praha 2, 12000;
- 7 (51) **A 23 G 1/00**  
 (11) 13007  
 (21) **2003-13829**  
 (22) 08.01.2003  
 (47) 10.02.2003  
 (73) ROTHOVÁ Gabriela, Praha, CZ;  
 (72) Rothová Gabriela, Praha, CZ;  
 (54) **Čokoládový výrobek**  
 (74) Kubát Jan Ing., Přístavní 24, Praha 7, 17000;
- 7 (51) **A 23 G 3/00**  
 (11) 13038  
 (21) **2003-13834**  
 (22) 10.01.2003  
 (47) 24.02.2003  
 (73) VYTOPIIL Jiří Mgr., Mohelnice, CZ;  
 (72) Vytopil Jiří Mgr., Mohelnice, CZ;  
 (54) **Sendvičová tyčinka**
- 7 (51) **A 23 G 3/00**  
 (11) 13071  
 (21) **2003-13835**  
 (22) 10.01.2003  
 (47) 03.03.2003  
 (73) VYTOPIIL Jiří Mgr., Mohelnice, CZ;  
 (72) Vytopil Jiří Mgr., Mohelnice, CZ;  
 (54) **Polosendvičová tyčinka**
- 7 (51) **A 23 L 1/29, A 23 L 1/305, A 23 J 3/20**  
 (11) 12994  
 (21) **2002-13691**  
 (22) 20.11.2002  
 (47) 10.02.2003  
 (73) BERAN Miloš, Praha, CZ;  
 DRAHORÁD Josef, Praha, CZ;  
 ADÁMEK Lubomír, Praha, CZ;  
 (72) Beran Miloš, Praha, CZ;  
 Drahorád Josef, Praha, CZ;  
 Adámek Lubomír, Praha, CZ;  
 (54) **Kvasničná biomasa obohacená L-karnitinem nebo jeho solemi**
- 7 (51) **A 23 L 1/29, C 12 N 1/00, C 12 N 1/20 // (C 12 N 1/20, C 12 R 1:225, C 12 R 1:46)**  
 (11) 13064  
 (21) **2002-13756**

- (22) 16.12.2002  
 (47) 03.03.2003  
 (73) RANNÝ Mojmir Doc. Ing. DrSc., Praha, CZ;  
 SEDLÁČEK Jiří Ing. CSc., Praha, CZ;  
 PETŘÍKOVÁ Dana Ing., Praha, CZ;  
 (72) Ranný Mojmir Doc. Ing. DrSc., Praha, CZ;  
 Sedláček Jiří Ing. CSc., Praha, CZ;  
 Petříková Dana Ing., Praha, CZ;  
 (54) **Stabilizovaná probiotika**
- 7 (51) **A 23 L 2/00**  
 (11) 12998  
 (21) **2002-13731**  
 (22) 05.12.2002  
 (47) 10.02.2003  
 (73) AROMEDICA SPOL. S R.O., Praha, CZ;  
 (72) Jurič Pavel, Praha, CZ;  
 (54) **Bylinné limonády s obsahem éterických olejů a bylinných extraktů**  
 (74) Kubíčková Květoslava Ing., Doubravčická 2201, Praha 10, 10000;
- 7 (51) **A 41 D 13/05, A 41 D 13/08, A 41 D 13/00**  
 (11) 13045  
 (21) **2003-13880**  
 (22) 27.01.2003  
 (47) 24.02.2003  
 (73) SCHWARZ Miloslav, Slavonice, CZ;  
 (72) Schwarz Miloslav, Slavonice, CZ;  
 (54) **Vybavení pro bojová umění, zejména kimona a/nebo chrániče na ruce**  
 (74) Kratochvíl Václav Ing., Radlická 28/663, Praha 5, 15000;
- 7 (51) **A 46 B 5/00**  
 (11) 13046  
 (21) **2003-13899**  
 (22) 03.02.2003  
 (47) 24.02.2003  
 (73) STEPANOV Valeri, Praha, CZ;  
 (72) Stepanov Valeri, Praha, CZ;  
 (54) **Kombinovaný čistič ústní dutiny**  
 (74) Toningerová Daniela, Kamenická 3, Praha 7, 14000;
- 7 (51) **A 47 B 13/16, B 65 G 1/04**  
 (11) 12991  
 (21) **2002-13506**  
 (22) 25.09.2002  
 (47) 10.02.2003  
 (73) PERNICA Přemysl, Brno, CZ;  
 (72) Pernica Přemysl, Brno, CZ;  
 (54) **Zařízení pro odkládání žvýkaček**
- 7 (51) **A 47 C 27/08**  
 (11) 13023  
 (21) **2002-13654**  
 (22) 12.11.2002  
 (47) 24.02.2003  
 (73) ONDRA Pavel, Studénka, CZ;  
 (72) Ondra Pavel, Studénka, CZ;  
 (54) **Nafukovací polštář nebo matrace**  
 (74) Rylková Iva Ing., Polská 1525, Ostrava - Poruba, 70800;
- 7 (51) **A 47 G 7/04, A 01 G 17/14**  
 (11) 13049  
 (21) **2002-13503**  
 (22) 20.09.2002  
 (47) 03.03.2003  
 (73) TOPKA Oldřich, České Budějovice, CZ;  
 (72) Topka Oldřich, České Budějovice, CZ;
- (54) **Zařízení pro vedení popínavých rostlin po stěnách a fasádách**
- 7 (51) **A 47 G 29/00**  
 (11) 13070  
 (21) **2003-13833**  
 (22) 10.01.2003  
 (47) 03.03.2003  
 (73) BROZMANOVÁ Blažena MUDr. CSc., Bratislava, SK;  
 UHRIN Branislav Ing., Bratislava, SK;  
 KRUG Peter Mgr., Bratislava, SK;  
 (72) Brozmanová Blažena MUDr. CSc., Bratislava, SK;  
 Uhrin Branislav Ing., Bratislava, SK;  
 Krug Peter Mgr., Bratislava, SK;  
 (54) **Držák nestabilních předmětů**  
 (74) Sedlák Zdeněk Ing., Mendlovo nám. 1a, Brno, 60300;
- 7 (51) **A 61 F 11/06, A 61 F 11/14, A 42 B 3/16**  
 (11) 12975  
 (21) **2002-13746**  
 (22) 11.12.2002  
 (47) 03.02.2003  
 (73) ZIDEK Petr, Hassfurt, DE;  
 (72) Zidek Petr, Hassfurt, DE;  
 (54) **Tlumiče hluku s audiozařízením**  
 (74) Vandělíková Jana Ing., Petrská 12, Praha 1, 11000;
- 7 (51) **A 61 H 1/00**  
 (11) 13075  
 (21) **2003-13884**  
 (22) 28.01.2003  
 (47) 03.03.2003  
 (73) ŠUŇAL Viliam, Český Těšín, CZ;  
 (72) Šuňal Viliam, Český Těšín, CZ;  
 Filo Bohumil Ing., Bratislava, SK;  
 (54) **Cvičební a rehabilitační balanční plošina**  
 (74) Bocek Josef Ing., E. F. Buriana 4a, Havířov, 73601;
- 7 (51) **A 61 K 31/546, A 61 K 9/00, A 61 K 9/16**  
 (11) 12993  
 (21) **2002-13690**  
 (22) 20.11.2002  
 (47) 10.02.2003  
 (32) 23.11.2001  
 (31) 2001/01500277  
 (33) EP  
 (73) GLAXO GROUP LIMITED, Greenford, GB;  
 (72) Fernández Matilde Ibáñez, Tres Cantos, ES;  
 Gárriz Emillio Sanz, Tres Cantos, ES;  
 (54) **Farmaceutický prostředek**  
 (74) Zelený Pavel JUDr., Hálkova 2, Praha 2, 12000;
- 7 (51) **A 63 B 23/04, A 63 B 22/06, A 63 B 22/08**  
 (11) 13050  
 (21) **2002-13518**  
 (22) 30.09.2002  
 (47) 03.03.2003  
 (73) KALIVODA Petr, Dolní Břežany, CZ;  
 (72) Kalivoda Petr, Dolní Břežany, CZ;  
 (54) **Brzdící zařízení setrvačnicku, zejména pro cvičební stroje**
- 7 (51) **B 09 B 3/00**  
 (11) 12988  
 (21) **2002-13096**  
 (22) 07.05.2002  
 (47) 10.02.2003  
 (32) 19.07.2001  
 (31) 2001/240  
 (33) SK  
 (73) DEKÝŠ Peter Ing., Lovča, SK;

- RADZO Bohumil Ing., Žiar nad Hronom, SK;  
 (72) Dekýš Peter Ing., Lovča, SK;  
 Radzo Bohumil Ing., Žiar nad Hronom, SK;  
 (54) **Tvarovaná uhlíková směs**  
 (74) Bublíková Dana Ing., Turistická 28, Jablonec nad Nisou, 46600;
- 7 (51) **B 23 Q 3/12, B 23 B 31/12**  
 (11) 13026  
 (21) **2002-13747**  
 (22) 12.12.2002  
 (47) 24.02.2003  
 (73) MORA AEROSPACE, A.S., Hlubočky - Mariánské údolí, CZ;  
 (72) Brieslinger František, Hlubočky, CZ;  
 (54) **Rychloupínací čelisti**  
 (74) Soukup Petr ing., Švédská 3, Olomouc, 77200;
- 7 (51) **B 29 B 17/00**  
 (11) 13016  
 (21) **2002-13812**  
 (22) 30.12.2002  
 (47) 17.02.2003  
 (73) SKUBIDA Stanislav, Dobroslavice, CZ;  
 OCHVÁT Juraj, Ostrava, CZ;  
 SLABÝ Jaromír, Praha, CZ;  
 (72) Skubida Stanislav, Dobroslavice, CZ;  
 Ochvát Juraj, Ostrava, CZ;  
 Slabý Jaromír, Praha, CZ;  
 (54) **Zařízení pro úpravu ojetých pneumatik umožňující separaci jejich ocelového kordu**  
 (74) Rylková Iva Ing., Polská 1525, Ostrava - Poruba, 70800;
- 7 (51) **B 42 D 1/06, B 42 D 5/04, B 42 B 5/02**  
 (11) 13043  
 (21) **2003-13855**  
 (22) 17.01.2003  
 (47) 24.02.2003  
 (73) FARM FRITES CZ S.R.O., Praha, CZ;  
 (72) de Kanter Willem, Oudendoorn, NL;  
 (54) **Kombinovaný kalendář**  
 (74) Vandělíková Jana Ing., Petrská 12, Praha 1, 11000;
- 7 (51) **B 42 D 5/00, B 42 D 15/00**  
 (11) 12961  
 (21) **2002-13465**  
 (22) 10.09.2002  
 (47) 03.02.2003  
 (73) EICOM MARKETING, SPOL. S R.O., Brno, CZ;  
 (72) Dobeš Petr, Brno, CZ;  
 (54) **Formulář pro preskripci léčiv a současný sběr dat o preskripci léčiv**  
 (74) Gruber Michal, Benešova 12, Brno, 60200;
- 7 (51) **B 42 D 15/10**  
 (11) 13000  
 (21) **2002-13763**  
 (22) 17.12.2002  
 (47) 10.02.2003  
 (73) PETR Jaroslav PhDr., Brno, CZ;  
 (72) Petr Jaroslav PhDr., Brno, CZ;  
 (54) **Karta, zejména loterijní hrací karta**  
 (74) Holas Antonín Ing., Křížová 4, Brno, 60300;
- 7 (51) **B 60 D 1/155**  
 (11) 12965  
 (21) **2002-13614**  
 (22) 31.10.2002  
 (47) 03.02.2003  
 (73) KOCIÁN Pavel, Dvůr Králové nad Labem, CZ;
- (72) Kocián Pavel, Dvůr Králové nad Labem, CZ;  
 (54) **Tažná teleskopická tyč pro vlečení motorových vozidel**
- 7 (51) **B 60 F 1/04, E 01 B 35/00, B 61 K 9/08**  
 (11) 13018  
 (21) **2003-13848**  
 (22) 15.01.2003  
 (47) 17.02.2003  
 (73) BUREŠ Vít Ing., Chrudim, CZ;  
 ROTREKL Jiří Ing., Staré Hradiště, CZ;  
 (72) Bureš Vít Ing., Chrudim, CZ;  
 Rotrekl Jiří Ing., Staré Hradiště, CZ;  
 (54) **Zařízení pro měření kolejí**  
 (74) Brykner Jan, Resslova 741, Hradec Králové, 50002;
- 7 (51) **B 60 F 1/04, E 01 B 29/16**  
 (11) 13042  
 (21) **2003-13851**  
 (22) 05.04.2000  
 (47) 24.02.2003  
 (32) 06.04.1999  
 (31) 1999/29906181  
 (33) DE  
 (73) ROBEL BAHNBAUMASCHINEN GMBH, Freilassing, DE;  
 (72) Hertelendi Josef, Freilassing, DE;  
 (54) **Dvoucestné vozidlo**  
 (74) Čermák Karel Dr., Národní třída 32, Praha 1, 11000;
- 7 (51) **B 60 R 11/00**  
 (11) 12966  
 (21) **2002-13623**  
 (22) 01.11.2002  
 (47) 03.02.2003  
 (32) 09.11.2001  
 (31) 2001/20118265  
 (33) DE  
 (73) REHAU AG + CO., Rehau, DE;  
 (72) Katzer Ulrich, Döhlau, DE;  
 Ammon Michael, Oberkotzau, DE;  
 Weise Falk, Leipzig, DE;  
 (54) **Zařízení pro upevnění parkovacích čidel**  
 (74) Čermák Karel Dr., Národní třída 32, Praha 1, 11000;
- 7 (51) **B 60 R 19/18, B 62 D 21/15**  
 (11) 12976  
 (21) **2002-13766**  
 (22) 18.12.2002  
 (47) 03.02.2003  
 (73) PRYŠINGER Pavel, Česká Lípa, CZ;  
 (72) Pryšinger Pavel, Česká Lípa, CZ;  
 (54) **Výztužná konstrukce vozidel**
- 7 (51) **B 61 L 1/16, B 61 L 1/14, B 61 L 1/00**  
 (11) 12995  
 (21) **2002-13707**  
 (22) 28.11.2002  
 (47) 10.02.2003  
 (73) AŽD PRAHA S.R.O., Praha, CZ;  
 (72) Snášel Zdeněk Ing., Kostelec na Hané, CZ;  
 Pech Miroslav, Olomouc, CZ;  
 (54) **Zařízení k identifikaci průjezdu vlaku**  
 (74) Müller Václav, Filipova 2016, Praha 4, 14800;
- 7 (51) **B 62 D 1/04**  
 (11) 12985  
 (21) **2002-13820**  
 (22) 31.12.2002  
 (47) 03.02.2003  
 (73) MÁNEK Aleš Ing., Dolní Čermná, CZ;

- (72) Mánek Aleš Ing., Dolní Čermná, CZ;  
 (54) **Zařízení proti neúmyslné blokadě volantu automobilu**  
 (74) Majetič Josef, Na výsluní 845, Lanškroun, 56301;
- 7 (51) **B 63 C 11/02**  
 (11) 13027  
 (21) **2002-13755**  
 (22) 13.12.2002  
 (47) 24.02.2003  
 (73) MAXA Ladislav, Plzeň, CZ;  
 (72) Maxa Ladislav, Plzeň, CZ;  
 (54) **Termoizolační obličejová rouška**
- 7 (51) **B 64 C 27/46, B 64 C 27/473, A 63 H 27/133**  
 (11) 12977  
 (21) **2002-13771**  
 (22) 18.12.2002  
 (47) 03.02.2003  
 (73) MS COMPOSIT S.R.O., Tursko, CZ;  
 (72) Vorel Karel, Praha, CZ;  
 (54) **Otočný závěs listů ocasní vrtulky pro modely vrtulníků**  
 (74) Müller Václav, Filipova 2016, Praha 4, 14800;
- 7 (51) **B 65 B 51/26, B 65 B 9/06, B 65 B 11/10, B 65 B 11/16, B 65 B 51/14, B 65 B 51/16, B 65 B 51/10**  
 (11) 12979  
 (21) **2002-13773**  
 (22) 19.12.2002  
 (47) 03.02.2003  
 (73) SELLIER & BELLOT, STROJE S.R.O., Vlašim, CZ;  
 (72) Jiroušek Roman Ing., Vlašim, CZ;  
 (54) **Horizontální balicí stroj pro balení do PE fólie**
- 7 (51) **B 65 B 51/26, B 65 B 9/24, B 65 B 9/22, B 65 B 9/20, B 65 B 43/04, B 65 B 43/56, B 65 B 43/58**  
 (11) 12980  
 (21) **2002-13788**  
 (22) 20.12.2002  
 (47) 03.02.2003  
 (73) ASTRO VLAŠIM SPOL. S R.O., Vlašim, CZ;  
 (72) Machotka Miloslav, Vlašim, CZ;  
 Krunert Radek, Vlašim, CZ;  
 (54) **Zařízení pro tvorbu sáčku s plochým dnem**
- 7 (51) **B 65 D 27/00**  
 (11) 13009  
 (21) **2002-13419**  
 (22) 27.08.2002  
 (47) 17.02.2003  
 (73) HARMANECKÉ PAPIERNE, AKCIOVÁ SPOLOČNOST, Harmanec, SK;  
 (72) Gašperan Miroslav, Braváčovo, SK;  
 Kováčik Miroslav, Harmanec, SK;  
 Mědílek Jiří Ing., Banská Bystrica, SK;  
 Nováková Viera Ing., Brezno, SK;  
 Palka Miroslav Ing., Banská Bystrica, SK;  
 Vetrák Pavol, Michalová, SK;  
 Vojtko Peter Ing., Polomka, SK;  
 Chál Ján Ing., Bratislava, SK;  
 Holakovský Štefan Ing., Bratislava, SK;  
 (54) **Obálka s doručenkou**  
 (74) Kania František Ing., Mendlovo nám. 1a, Brno, 60300;
- 7 (51) **B 65 D 45/20**  
 (11) 13059  
 (21) **2002-13706**  
 (22) 28.11.2002  
 (47) 03.03.2003  
 (73) ORPA, A.S., Lanškroun, CZ;
- (72) Ulbrich František Ing., Jablonné nad Orlicí, CZ;  
 Mrštýn Kamil, Jablonné nad Orlicí, CZ;  
 (54) **Obal na pasty**  
 (74) Majetič Josef, Na výsluní 845, Lanškroun, 56301;
- 7 (51) **B 65 D 88/10, B 65 D 88/12**  
 (11) 13047  
 (21) **2002-13109**  
 (22) 10.05.2002  
 (47) 03.03.2003  
 (32) 14.05.2001  
 (31) 2001/0202  
 (33) FI  
 (73) SUOMEN VUOKRAKONTTI OY, Helsinki, FI;  
 (72) Raisio Reijo, Perniö, FI;  
 (54) **Přepravní kontejner**  
 (74) Zelený Pavel JUDr., Hálkova 2, Praha 2, 12000;
- 7 (51) **B 65 D 88/10**  
 (11) 13063  
 (21) **2002-13748**  
 (22) 12.12.2002  
 (47) 03.03.2003  
 (73) VÍCHA Jiří Ing., Havířov, CZ;  
 (72) Vicha Jiří Ing., Havířov, CZ;  
 (54) **Bikranový univerzální kontejner se sklopnou střechou**  
 (74) Bocek Josef Ing., E. F. Buriana 4a, Havířov, 73601;
- 7 (51) **C 02 F 1/24, C 02 F 1/52, B 03 D 3/06**  
 (11) 12999  
 (21) **2002-13742**  
 (22) 06.12.2002  
 (47) 10.02.2003  
 (73) HALÁMEK Bohumír RNDr., Brno, CZ;  
 (72) Halámek Bohumír RNDr., Brno, CZ;  
 (54) **Nádrž na využití výškové ztráty při chemické úpravě vody**  
 (74) Kania František Ing., Mendlovo nám. 1a, Brno, 60300;
- 7 (51) **C 02 F 1/38, C 02 F 1/40, C 02 F 3/12**  
 (11) 13054  
 (21) **2002-13648**  
 (22) 11.11.2002  
 (47) 03.03.2003  
 (73) KUNST, SPOL. S R.O., Hranice, CZ;  
 (72) Gabriel Petr Ing., Hranice, CZ;  
 Tobeš Zdeněk, Hranice, CZ;  
 (54) **Zařízení pro odběr vody z nádrží**  
 (74) Soukup Petr ing., Švédská 3, Olomouc, 77200;
- 7 (51) **C 02 F 1/46, C 02 F 1/461**  
 (11) 13072  
 (21) **2003-13845**  
 (22) 15.01.2003  
 (47) 03.03.2003  
 (73) EUROCLEAN S.R.O., Roztoky, CZ;  
 (72) Záruba Milan Ing., Praha, CZ;  
 Šnajdr Jaromír Ing., Roztoky u Prahy, CZ;  
 (54) **Kompaktní elektrolytická úprava vody**  
 (74) Zábřeh Aleš JUDr., Na Beránce 2, Praha 6, 16000;
- 7 (51) **C 02 F 1/62, C 02 F 1/28, B 01 J 20/06**  
 (11) 13040  
 (21) **2003-13837**  
 (22) 13.01.2003  
 (47) 24.02.2003  
 (73) INFORM CONSULT AQUA, S.R.O., Příbram, CZ;  
 (72) Kohn Karel dipl.tech., Příbram, CZ;



- (54) **Filtrační sorbent pro separaci arsenu, antimonu, berylia, hliníku a dalších těžkých kovů z vody upravované pro vodárenské účely**
- (74) Karas Miroslav Ing., Strakonická 352, Příbram V, 26101;
- 7 (51) **C 02 F 11/18**  
(11) 13062  
(21) **2002-13743**  
(22) 10.12.2002  
(47) 03.03.2003  
(73) TECHMIX S.R.O., Brno, CZ;  
(72) Seichter Pavel Ing. CSc., Brno, CZ;  
Pešl Luboš Ing. CSc., Brno, CZ;  
Šimáček Ladislav Ing., Brno, CZ;  
Král Dalibor Dr. Ing., Újezd u Brna, CZ;
- (54) **Pasterizační aparát s míchadlem pro rekuperaci tepla**
- 7 (51) **C 03 B 9/00, C 09 C 3/04**  
(11) 13052  
(21) **2002-13613**  
(22) 31.10.2002  
(47) 03.03.2003  
(73) NOVOTNÝ František, Praha, CZ;  
ŠÁMAL Petr, Domažlice, CZ;  
(72) Novotný František, Praha, CZ;  
Šámal Petr, Domažlice, CZ;
- (54) **Periodicky pracující zařízení na výrobu šupinek z anorganické taveniny**
- 7 (51) **C 07 K 7/06**  
(11) 13002  
(21) **2002-13775**  
(22) 19.12.2002  
(47) 10.02.2003  
(73) ÚSTAV ORGANICKÉ CHEMIE A BIOCHEMIE AV ČR, Praha, CZ;  
(72) Hlaváček Jan RNDr. CSc., Praha, CZ;  
Tykva Richard RNDr. Ing. DrSc., Praha, CZ;
- (54) **Oostatické peptidy obsahující dehydroprolin v C-koncové části**
- (74) Patentové a licenční služby SŠC AV ČR, Politických vězňů 7, Praha 1, 11000;
- 7 (51) **C 23 F 13/02, C 23 F 13/16, C 23 F 13/14**  
(11) 13053  
(21) **2002-13628**  
(22) 05.11.2002  
(47) 03.03.2003  
(73) MÍČKO František, Ostrava, CZ;  
PLISKA Vladimír, Ostrava, CZ;  
(72) Míčko František, Ostrava, CZ;  
Pliska Vladimír, Ostrava, CZ;
- (54) **Zařízení pro mineralizaci obnaženého povrchu kovových úložných zařízení**
- 7 (51) **D 03 C 3/24**  
(11) 13055  
(21) **2002-13656**  
(22) 12.11.2002  
(47) 03.03.2003  
(73) TRE, S.R.O., Dolní Poustevna, CZ;  
(72) Lemfeld Jan, Mikulášovice, CZ;  
Kubička Václav Ing., Velký Šenov, CZ;
- (54) **Spojovací element spodního kladkového závěsu a galírovacích šňůr**
- (74) Novotný Jaroslav Ing., Římská 45, Praha 2, 12000;
- 7 (51) **E 01 B 9/68**  
(11) 13005  
(21) **2002-13801**  
(22) 09.06.1997  
(47) 10.02.2003  
(32) 27.09.1996  
(31) 1996/316320  
(33) PL  
(73) PANDROL LIMITED, Addlestone, GB;  
(72) Kaczmarek Andrzej, Lubon, PL;  
Walkowska Irena, Ujście, PL;  
Cala Antoni, Wesola, PL;  
Chabolowska Krystyna, Warszawa, PL;  
Durski Jan, Warszawa, PL;  
Jawecki Jan, Warszawa, PL;  
Kaminski Andrzej, Warszawa, PL;  
Oczykowski Andrzej, Warszawa, PL;
- (54) **Pružná podkladová výztuž pod kolejnice**
- (74) PATENTSERVIS PRAHA a.s., Jivenská 1, Praha 4, 14000;
- 7 (51) **E 01 C 11/22**  
(11) 13021  
(21) **2002-13559**  
(22) 14.10.2002  
(47) 24.02.2003  
(73) CS BETON, S.R.O., Velké Žernoseky, CZ;  
(72) Rašovský Jan Ing., Litoměřice, CZ;
- (54) **Bezbariérový betonový obrubníkový systém**
- (74) Michalec Jan JUDr., Dlouhá 5, Ústí nad Labem, 40001;
- 7 (51) **E 01 H 5/09, E 01 H 5/00**  
(11) 13069  
(21) **2002-13797**  
(22) 23.12.2002  
(47) 03.03.2003  
(73) OLMR Jaroslav Jiří Ing. Ph.D., Praha, CZ;  
(72) Olmr Jaroslav Jiří Ing. Ph.D., Praha, CZ;
- (54) **Zařízení k natáčení metacího kanálu sněhové frézy**
- 7 (51) **E 02 B 3/06, E 02 B 3/12, E 02 B 3/04**  
(11) 13037  
(21) **2003-13828**  
(22) 07.01.2003  
(47) 24.02.2003  
(73) BEREK Stanislav, Praha, CZ;  
KUTIL Pavel Ing., Praha, CZ;  
(72) Berec Stanislav, Praha, CZ;  
Kutil Pavel Ing., Praha, CZ;
- (54) **Protipovodňové hrazení**
- (74) Dušková Hana Ing., Travná 1285, Praha 14, 19800;
- 7 (51) **E 02 B 3/10, E 02 B 3/12, E 02 B 3/04**  
(11) 12972  
(21) **2002-13739**  
(22) 09.12.2002  
(47) 03.02.2003  
(73) RENDL Jiří, České Budějovice, CZ;  
(72) Rendl Jiří, České Budějovice, CZ;
- (54) **Protipovodňový vak pro stavbu hrází**
- (74) Sedlák Jiří Ing., Husova 16, České Budějovice, 37001;
- 7 (51) **E 04 B 2/08, E 04 B 2/04, E 04 B 2/18, E 04 B 2/14, E 04 C 1/00, E 04 C 1/39**  
(11) 13060  
(21) **2002-13708**  
(22) 28.11.2002  
(47) 03.03.2003  
(73) VACHUŠKA Václav ing., Horažďovice, CZ;  
(72) Vachuška Václav ing., Horažďovice, CZ;

- (54) **Stavební prvek, zejména pro budování stěn**  
 (74) Kratochvíl Václav Ing., Radlická 28/663, Praha 5, 15000;
- 7 (51) **E 04 B 9/18, E 04 C 3/02**  
 (11) 13066  
 (21) **2002-13774**  
 (22) 19.12.2002  
 (47) 03.03.2003  
 (73) URBÁNEK Vlastimil, Hodonín, CZ;  
 (72) Urbánek Vlastimil, Hodonín, CZ;  
 (54) **Stropní nosník s drážkou**
- 7 (51) **E 04 C 2/38, E 04 C 2/292, E 04 C 2/296, E 04 C 2/284**  
 (11) 13058  
 (21) **2002-13697**  
 (22) 21.11.2002  
 (47) 03.03.2003  
 (73) H AIS Václav, Klatovy, CZ;  
 (72) Hais Václav, Klatovy, CZ;  
 (54) **Stavební panel sendvičové konstrukce**  
 (74) Kupka Miroslav JUDr., Spalova 2261, Rakovník, 26901;
- 7 (51) **E 04 F 11/022, E 04 F 11/02**  
 (11) 13010  
 (21) **2002-13646**  
 (22) 08.11.2002  
 (47) 17.02.2003  
 (73) VYDRA Karol, Praha, CZ;  
 (72) Vydra Karol, Praha, CZ;  
 (54) **Točité schodiště**  
 (74) Dušková Hana Ing., Travná 1285, Praha 14, 19800;
- 7 (51) **E 04 F 11/16, E 04 F 19/02, E 04 F 19/00**  
 (11) 13056  
 (21) **2002-13677**  
 (22) 13.11.2002  
 (47) 03.03.2003  
 (73) BORCK CZ, S.R.O., Havířov, CZ;  
 (72) Sztemon Milan Ing., Havířov, CZ;  
 (54) **Protiskluzová vložka**  
 (74) Bocek Josef Ing., E. F. Buriana 4a, Havířov, 73601;
- 7 (51) **E 04 F 11/18**  
 (11) 12989  
 (21) **2002-13334**  
 (22) 24.07.2002  
 (47) 10.02.2003  
 (73) ATRIUM SP.J., Siemianowice Slaskie, PL;  
 (72) Piechowicz Tomasz, Katowice, PL;  
 (54) **Zábradlí točitého schodiště**  
 (74) Nádvořník Pavel Ing., Sokola Tůmy 1, Ostrava - Hulváky, 70900;
- 7 (51) **E 04 F 13/14, E 04 F 13/18, E 04 F 13/08**  
 (11) 13067  
 (21) **2002-13784**  
 (22) 20.12.2002  
 (47) 03.03.2003  
 (73) KUBIŠTA Jaromír, Chrudim, CZ;  
 (72) Kubišta Jaromír, Chrudim, CZ;  
 (54) **Opláštění budovy**
- 7 (51) **E 04 G 23/02, E 04 G 23/04, E 04 B 1/00**  
 (11) 13031  
 (21) **2002-13780**  
 (22) 19.12.2002  
 (47) 24.02.2003  
 (73) RUSEK Bohumil Ing., Hradec Králové, CZ;
- (72) Rusek Bohumil Ing., Hradec Králové, CZ;  
 (54) **Balkónový úchyt**  
 (74) Brykner Jan, Resslova 741, Hradec Králové, 50002;
- 7 (51) **E 04 H 6/42**  
 (11) 12964  
 (21) **2002-13592**  
 (22) 22.10.2002  
 (47) 03.02.2003  
 (73) NĚMEC Josef, Brno, CZ;  
 (72) Němec Josef, Brno, CZ;  
 (54) **Parkovací asistent**  
 (74) Musil Dobroslav Ing., Cejl 38, Brno, 60200;
- 7 (51) **E 05 B 27/00, E 05 B 27/02**  
 (11) 12960  
 (21) **2002-13140**  
 (22) 17.05.2002  
 (47) 03.02.2003  
 (73) MATUŠEK Oldřich Ing., Praha, CZ;  
 (72) Matušek Oldřich Ing., Praha, CZ;  
 (54) **Zámková vložka cylindrická s ochranou proti odemčení dynamickým rázem**
- 7 (51) **E 05 B 27/00, E 05 B 27/02**  
 (11) 12962  
 (21) **2002-13482**  
 (22) 13.09.2002  
 (47) 03.02.2003  
 (73) MATUŠEK Oldřich Ing., Praha, CZ;  
 (72) Matušek Oldřich Ing., Praha, CZ;  
 (54) **Zámková vložka cylindrická s děleným podstavítkem jako ochranou proti odemčení dynamickým rázem**
- 7 (51) **E 05 C 9/00, E 05 C 9/10, E 05 C 9/14**  
 (11) 12963  
 (21) **2002-13570**  
 (22) 15.10.2002  
 (47) 03.02.2003  
 (73) KOTHERA Miloslav RNDr., Praha, CZ;  
 PAVLÍČEK Ivan RNDr., Praha, CZ;  
 (72) Kothera Miloslav RNDr., Praha, CZ;  
 Bára Petr, Klecany, CZ;  
 (54) **Zajišťovací mechanismus bezpečnostních dveří**  
 (74) Ziegrosser Miroslav Petr, Topolová 807, Prachatice, 38301;
- 7 (51) **E 05 F 15/00, E 05 F 15/18**  
 (11) 13015  
 (21) **2002-13782**  
 (22) 20.12.2002  
 (47) 17.02.2003  
 (73) KAROSA A.S., Vysoké Mýto, CZ;  
 (72) Kopecký Oldřich, Cerekvice nad Loučnou, CZ;  
 (54) **Zapojení pro elektronické ovládání dveří**
- 7 (51) **E 06 B 1/02, E 06 B 1/60, E 06 B 7/00, E 04 F 21/00**  
 (11) 13039  
 (21) **2003-13836**  
 (22) 13.01.2003  
 (47) 24.02.2003  
 (73) MÁLEK Vlastimil, Chotěboř, CZ;  
 (72) Málek Vlastimil, Chotěboř, CZ;  
 (54) **Montážní přípravek pro ustavení a stabilizaci polohy zárubní**  
 (74) Mareš Zdeněk Ing., Staré Čivice 173, Pardubice, 53006;
- 7 (51) **E 06 B 5/16, E 06 B 3/263, E 06 B 3/26**  
 (11) 13035  
 (21) **2002-13807**

- (22) 27.12.2002  
 (47) 24.02.2003  
 (73) ELIP S.R.O., Praha, CZ;  
 (72) Trísková Jitka, Praha, CZ;  
 (54) **Protipožární dvířka, zejména pro přístup do technického zázemí budov**  
 (74) Jíra Vladimír, Kovanecká 2112/18, Praha 9, 19000;
- 7 (51) **E 06 B 9/42, E 04 C 3/20, E 04 C 3/29**  
 (11) 12967  
 (21) **2002-13657**  
 (22) 12.11.2002  
 (47) 03.02.2003  
 (73) HELUZ CIHLÁŘSKÝ PRŮMYSL V.O.S., Dolní Bukovsko, CZ;  
 (72) Krampl Jan, Dolní Bukovsko, CZ;  
 Bořil Zdeněk, Dolní Bukovsko, CZ;  
 (54) **Nosný roletový překlad**  
 (74) Sedlák Jiří Ing., Husova 16, České Budějovice, 37001;
- 7 (51) **E 06 C 1/14, E 06 C 1/18, E 06 C 1/28, E 06 C 1/38**  
 (11) 12970  
 (21) **2002-13711**  
 (22) 29.11.2002  
 (47) 03.02.2003  
 (73) LUDĚK FENDRYCH, Bystřice nad Pernštejnem, CZ;  
 (72) Fendrych Luděk, Bystřice nad Pernštejnem, CZ;  
 (54) **Sadařský žebřík**  
 (74) Musil Dobroslav Ing., Cejl 38, Brno, 60200;
- 7 (51) **E 21 D 21/00, E 21 D 20/00**  
 (11) 12968  
 (21) **2002-13684**  
 (22) 19.11.2002  
 (47) 03.02.2003  
 (73) MULTITEX, S.R.O., Frýdlant nad Ostravicí, CZ;  
 (72) Ujka Zdeněk, Havířov, CZ;  
 Trnka Milan, Karviná, CZ;  
 (54) **Plnicí hlavice svorníků s řízeným upínáním**  
 (74) Šimíček Adolf, Zřídelní 155, Ostrava - Lhotka, 72528;
- 7 (51) **F 01 B 9/00, F 02 B 75/32**  
 (11) 13076  
 (21) **2003-13893**  
 (22) 31.01.2003  
 (47) 03.03.2003  
 (73) HRŇA Zdeněk, Valašské Meziříčí, CZ;  
 (72) Hrňa Zdeněk, Valašské Meziříčí, CZ;  
 (54) **Zařízení pro zvýšení otáček spalovacích motorů**
- 7 (51) **F 04 B 39/00**  
 (11) 13032  
 (21) **2002-13783**  
 (22) 20.12.2002  
 (47) 24.02.2003  
 (73) SIGMA 1868 SPOL. S R.O., Lutín, CZ;  
 (72) Dlabal Drahomír, Slatinice, CZ;  
 (54) **Jednovřetenové čerpadlo**  
 (74) Soukup Petr ing., Švédská 3, Olomouc, 77200;
- 7 (51) **F 04 C 15/00**  
 (11) 13073  
 (21) **2003-13852**  
 (22) 17.01.2003  
 (47) 03.03.2003  
 (73) JAN Jiří, Mnichovice, CZ;  
 (72) Jan Jiří, Mnichovice, CZ;  
 (54) **Rotační olejová vývěva**
- 7 (51) **F 16 B 15/06**  
 (11) 13008
- (21) **2002-13227**  
 (22) 13.06.2002  
 (47) 17.02.2003  
 (73) DNEBOSKÝ Josef, Praha, CZ;  
 (72) Dneboský Josef, Praha, CZ;  
 (54) **Zušlechtěný hřebík**
- 7 (51) **F 16 H 1/20**  
 (11) 13048  
 (21) **2002-13333**  
 (22) 23.07.2002  
 (47) 03.03.2003  
 (73) MKV, S.R.O., Plzeň, CZ;  
 (72) Stránský Oldřich Ing., Plzeň, CZ;  
 (54) **Rychloběžná převodovka**  
 (74) Strejc Bohuslav Ing., U poradny 8, Plzeň, 32322;
- 7 (51) **F 16 K 15/00**  
 (11) 13041  
 (21) **2003-13849**  
 (22) 16.01.2003  
 (47) 24.02.2003  
 (73) ING. JIŘÍ KOSEK - KOMO, Ostrava, CZ;  
 (72) Kosek Jiří ing., Ostrava, CZ;  
 (54) **Zpětný ventil**  
 (74) Kouřil Jiří Ing., Kořenského 31, Ostrava 3, 70300;
- 7 (51) **F 16 L 15/08, F 16 L 19/00**  
 (11) 13036  
 (21) **2003-13826**  
 (22) 07.01.2003  
 (47) 24.02.2003  
 (73) VÍTEK Zdeněk, Dalečín, CZ;  
 (72) Vítek Zdeněk, Dalečín, CZ;  
 (54) **Pojistka rychlospojky**  
 (74) Peterka Jaroslav Ing., Tovární 323, Jedlová, 56991;
- 7 (51) **F 17 C 13/12, A 62 C 4/02**  
 (11) 13068  
 (21) **2002-13795**  
 (22) 23.12.2002  
 (47) 03.03.2003  
 (73) KUBÍČEK Karel Ing., Šumperk, CZ;  
 (72) Kubiček Karel Ing., Šumperk, CZ;  
 (54) **Deflagrační pojistka**
- 7 (51) **F 17 D 1/20, F 16 L 35/00**  
 (11) 13011  
 (21) **2002-13650**  
 (22) 11.11.2002  
 (47) 17.02.2003  
 (73) ŠKODA PRAHA A.S., Praha, CZ;  
 (72) Šíp Josef Ing. Ph.D., Plzeň, CZ;  
 (54) **Zařízení k omezení švihů potrubní odbočky**  
 (74) Čmejla Vladimír Ing., Rašínovo nábř. 54, Praha 2, 12800;
- 7 (51) **F 21 L 4/00, F 21 L 4/06**  
 (11) 12983  
 (21) **2002-13806**  
 (22) 27.12.2002  
 (47) 03.02.2003  
 (73) ŠOT Luděk Ing., Ostrava, CZ;  
 STAHALÍK Bohuslav, Ostrava, CZ;  
 ŠOT Luděk, Ostrava, CZ;  
 KOBLOVSKÝ Zdeněk, Ostrava, CZ;  
 (72) Šot Luděk Ing., Ostrava, CZ;  
 Stahalík Bohuslav, Ostrava, CZ;  
 Šot Luděk, Ostrava, CZ;  
 Koblavský Zdeněk, Ostrava, CZ;

- (54) **Akumulátorové svítidlo pro nebezpečné prostředí**
- 7 (51) **F 23 J 13/00, F 23 L 17/00**  
 (11) 13030  
 (21) **2002-13769**  
 (22) 18.12.2002  
 (47) 24.02.2003  
 (73) KNOB Josef ing., Praha, CZ;  
 (72) Knob Josef ing., Praha, CZ;
- (54) **Prefabrikovaná komínová pata**
- (74) Kratochvíl Václav Ing., Radlická 28/663, Praha 5, 11500;
- 7 (51) **F 23 J 13/02**  
 (11) 13033  
 (21) **2002-13790**  
 (22) 20.12.2002  
 (47) 24.02.2003  
 (73) KNOB Josef ing., Praha, CZ;  
 (72) Knob Josef ing., Praha, CZ;
- (54) **Prefabrikovaná obezdívka komínových tvárnic**
- (74) Kratochvíl Václav Ing., Radlická 28/663, Praha 5, 15000;
- 7 (51) **F 23 J 13/02**  
 (11) 13034  
 (21) **2002-13791**  
 (22) 20.12.2002  
 (47) 24.02.2003  
 (73) KNOB Josef ing., Praha, CZ;  
 (72) Knob Josef ing., Praha, CZ;
- (54) **Tepelná izolace komínu**
- (74) Kratochvíl Václav Ing., Radlická 28/663, Praha 5, 15000;
- 7 (51) **F 23 L 17/00, F 23 L 17/02**  
 (11) 13029  
 (21) **2002-13768**  
 (22) 18.12.2002  
 (47) 24.02.2003  
 (73) KNOB Josef ing., Praha, CZ;  
 (72) Knob Josef ing., Praha, CZ;
- (54) **Komínový dílec**
- (74) Kratochvíl Václav Ing., Radlická 28/663, Praha 5, 15000;
- 7 (51) **F 24 C 13/00, F 23 M 5/00**  
 (11) 12974  
 (21) **2002-13745**  
 (22) 11.12.2002  
 (47) 03.02.2003  
 (73) PROCHÁZKA Jiří, Pardubice, CZ;  
 (72) Procházka Jiří, Pardubice, CZ;
- (54) **Šikmá zadní stěna spalovací komory s výměníkem**
- 7 (51) **F 24 D 19/06, F 24 D 15/00, F 28 F 9/20**  
 (11) 12984  
 (21) **2002-13816**  
 (22) 30.12.2002  
 (47) 03.02.2003  
 (73) OLIVERIUSOVÁ Miroslava Ing., Praha, CZ;  
 OLIVERIUSOVÁ Monika, Praha, CZ;  
 OLIVERIUSOVÁ Lucie, Praha, CZ;  
 (72) Oliveriusová Miroslava Ing., Praha, CZ;  
 Oliveriusová Monika, Praha, CZ;  
 Oliveriusová Lucie, Praha, CZ;
- (54) **Clona tepelného záření k otopnému tělesu**
- (74) Oliveriusová Miroslava Ing., U družstva Práce 54, Praha 4-Podolí, 14000;
- 7 (51) **F 24 F 5/00, F 24 F 13/02**  
 (11) 12982  
 (21) **2002-13799**  
 (22) 23.12.2002  
 (47) 03.02.2003  
 (73) JEŽEK Stanislav, Jihlava, CZ;  
 (72) Ježek Stanislav, Jihlava, CZ;
- (54) **Zařízení pro klimatizaci mobilních stanů**
- (74) Malůšek Jiří Ing., Mendlovo nám. 1a, Brno, 60300;
- 7 (51) **F 27 B 7/20, F 27 B 7/33**  
 (11) 12971  
 (21) **2002-13735**  
 (22) 06.12.2002  
 (47) 03.02.2003  
 (73) GABRIEL Oldřich, Kopřivnice, CZ;  
 (72) Gabriel Oldřich, Kopřivnice, CZ;
- (54) **Dvojitá odsávaná ucpávka**
- 7 (51) **F 28 D 1/047**  
 (11) 13051  
 (21) **2002-13523**  
 (22) 01.10.2002  
 (47) 03.03.2003  
 (73) JURAJDA Rudolf, Prostřední Bečva, CZ;  
 (72) Jurajda Rudolf, Prostřední Bečva, CZ;
- (54) **Krbový teplovodní výměník tepla**
- (74) Halaxová Zdeňka RNDr., Univerzitní 7, Olomouc, 77200;
- 7 (51) **F 28 D 7/10, F 24 C 15/18**  
 (11) 13061  
 (21) **2002-13716**  
 (22) 02.12.2002  
 (47) 03.03.2003  
 (73) STERZIK Rudolf, Chodov, CZ;  
 (72) Sterzik Rudolf, Chodov, CZ;
- (54) **Horkovzdušný výměník odpadního tepla**
- (74) Loskotová Jarmila Ing., K Závětínám 727, Praha 5, 15000;
- 7 (51) **G 01 F 1/42**  
 (11) 13020  
 (21) **2003-13860**  
 (22) 21.01.2003  
 (47) 17.02.2003  
 (73) CHOTÍVKA Jiří, Stráž pod Ralskem, CZ;  
 (72) Chotívka Jiří, Stráž pod Ralskem, CZ;
- (54) **Zařízení na ověřování tlakových a průtokových parametrů nadzemních nebo podzemních hydrantů**
- (74) Strnad Václav Ing., Rychtářská 375/31, Liberec 14, 46014;
- 7 (51) **G 01 N 27/04, G 01 N 33/24, G 01 N 33/46, G 01 N 33/48**  
 (11) 13024  
 (21) **2002-13694**  
 (22) 20.11.2002  
 (47) 24.02.2003  
 (73) ČESKÉ VYSOKÉ UČENÍ TECHNICKÉ FAKULTA ELEKTROTECHNICKÁ, Praha, CZ;  
 (72) Aubrecht Luděk Prof. RNDr. CSc., Praha, CZ;  
 Staněk Zdeněk Doc. Ing. CSc., Praha, CZ;  
 Koller Jan Ing. PhD., Kladno, CZ;
- (54) **Zapojení pro nedestruktivní elektrické měření úhrnné plochy absorpčních zón na kořenech dřevin**
- (74) Dušková Hana Ing., Travná 1285, Praha 14, 19800;
- 7 (51) **G 01 N 27/22, G 01 N 31/02**

- (11) 13006  
 (21) **2002-13822**  
 (22) 31.12.2002  
 (47) 10.02.2003  
 (73) VÍTEK Karel RNDr., Praha, CZ;  
 (72) Vítek Karel RNDr., Praha, CZ;  
 (54) **Indikátor množství ropného produktu v odpadní vodě**  
 (74) Fischer Michael Ing., Na Hrobci 5, Praha 2, 12800;
- 7 (51) **G 01 P 3/00, G 01 P 3/02, G 01 P 3/10**  
 (11) 12986  
 (21) **2002-13821**  
 (22) 31.12.2002  
 (47) 03.02.2003  
 (73) ELEKTROPOHONY, SPOL. S R.O., Frenštát pod Radhoštěm, CZ;  
 (72) Dočkal Lubomír Ing., Štramberk, CZ;  
 (54) **Zařízení pro snímání otáček elektromotoru o osové výšce od 50 do 100 mm**  
 (74) Janík Zdeněk Ing., Bulharská 1418, Ostrava-Poruba, 70800;
- 7 (51) **G 01 R 19/00**  
 (11) 12978  
 (21) **2002-13772**  
 (22) 18.12.2002  
 (47) 03.02.2003  
 (73) POSPÍCHAL Ladislav, Brno, CZ;  
 (72) Pospíchal Ladislav, Brno, CZ;  
 (54) **Zapojení napájecí části přenosného voltmetru registrujícího události a statistiky napětí**
- 7 (51) **G 01 R 31/36**  
 (11) 12997  
 (21) **2002-13730**  
 (22) 05.12.2002  
 (47) 10.02.2003  
 (73) ČERNÝ Milan, Nýřany, CZ;  
 HRUBÝ Karel, Plzeň, CZ;  
 NOSEK Milan, Plzeň, CZ;  
 (72) Černý Milan, Nýřany, CZ;  
 Hrubý Karel, Plzeň, CZ;  
 Nosek Milan, Plzeň, CZ;  
 (54) **Zařízení pro měření vybíjecí charakteristiky v rámci kapacitních zkoušek akumulátorů a akumulátorových sad**
- 7 (51) **G 06 F 3/00, G 06 F 3/02**  
 (11) 13012  
 (21) **2002-13665**  
 (22) 13.11.2002  
 (47) 17.02.2003  
 (73) ZELENÝ Jan Ing., Praha, CZ;  
 (72) Zelený Jan Ing., Praha, CZ;  
 (54) **Nožní ovládání audio a video záznamu v počítači**
- 7 (51) **G 06 F 13/12, G 06 F 7/00**  
 (11) 13013  
 (21) **2002-13712**  
 (22) 29.11.2002  
 (47) 17.02.2003  
 (32) 10.06.2002  
 (31) 2002/164  
 (33) SK  
 (73) VIDOVIČ Peter Ing., Čachtice, SK;  
 CIBULA Miroslav Ing., Nitrianské Hrnčiarovce, SK;  
 (72) Vidovič Peter Ing., Čachtice, SK;  
 Cibula Miroslav Ing., Nitrianské Hrnčiarovce, SK;
- (54) **Systém centralizovaného zadávání sponzorovaných odkazů**  
 (74) Kubíčková Květoslava Ing., Doubravčická 2201, Praha 106, 10000;
- 7 (51) **G 06 F 17/60**  
 (11) 12969  
 (21) **2002-13692**  
 (22) 20.11.2002  
 (47) 03.02.2003  
 (73) INETBON A.S., Praha, CZ;  
 (72) Babický Petr, Praha, CZ;  
 Čupa Michal, Horní Jirčany, CZ;  
 Dobrovský Jan, Praha, CZ;  
 Klimpl Martin, Praha, CZ;  
 Novák Pavel, Praha, CZ;  
 Slepíčka Karel, Praha, CZ;  
 Mikulec Jan, Nové Jirny, CZ;  
 Durčák Martin, Havířov, CZ;  
 (54) **Elektronický systém pro poskytování bonusu při nákupu zboží nebo služeb**  
 (74) Reichel Pavel Ing., Lopatecká 14, Praha 4, 14700;
- 7 (51) **G 06 F 17/60, G 06 F 19/00**  
 (11) 12990  
 (21) **2002-13399**  
 (22) 20.08.2002  
 (47) 10.02.2003  
 (73) SVÍTEK Miroslav Dr. Ing., Lužná, CZ;  
 KOPECKÝ František ing., Česká Třebová, CZ;  
 (72) Svítek Miroslav Dr. Ing., Lužná, CZ;  
 Kopecký František ing., Česká Třebová, CZ;  
 (54) **Univerzální řídicí telematický systém pro dopravu a přepravu osob a nákladní přepravu, zejména nebezpečných nákladů**  
 (74) Voda Karel, Bolzanova 13, Brno, 61800;
- 7 (51) **G 08 G 1/00, G 08 G 1/005**  
 (11) 12987  
 (21) **2003-13825**  
 (22) 06.01.2003  
 (47) 03.02.2003  
 (73) PEŠEK Jaroslav, Praha, CZ;  
 (72) Pešek Jaroslav, Praha, CZ;  
 (54) **Signální zařízení na značených přechodech pro chodce ovládané přecházejícím účastníkem**  
 (74) Dušek Stanislav Ing., Medinská 530, Praha 9, 19014;
- 7 (51) **G 08 G 1/00, G 08 G 1/0962, G 08 G 1/0967, G 08 G 1/0968**  
 (11) 13022  
 (21) **2002-13620**  
 (22) 31.10.2002  
 (47) 24.02.2003  
 (73) HAUSENBLAS Michal, Jablonec nad Nisou, CZ;  
 LOUDA Alois, Jablonec nad Nisou, CZ;  
 JINDRÁK Miroslav, Jablonec nad Nisou, CZ;  
 (72) Hausenblas Michal, Jablonec nad Nisou, CZ;  
 Louda Alois, Jablonec nad Nisou, CZ;  
 Jindrák Miroslav, Jablonec nad Nisou, CZ;  
 (54) **Radiový automobilový ochranný systém**  
 (74) Kučera Zdeněk Ing., Padělky 548, Slušovice, 76315;
- 7 (51) **G 09 F 7/22, G 09 F 7/18**  
 (11) 13057  
 (21) **2002-13689**  
 (22) 20.11.2002  
 (47) 03.03.2003  
 (73) DAGO A.P.C., S.R.O., Žebrák, CZ;  
 (72) Jesenský Daniel, Praha, CZ;

- (54) Nikodém Miroslav, Zdice, CZ;  
**Rotační reklamní poutač uzpůsobený pro pohon větrnou energií**
- (74) Jíra Vladimír, Kovanecká 2112/18, Praha 9, 19000;
- 7 (51) **G 09 F 19/00, G 09 F 1/00**  
 (11) 12973  
 (21) **2002-13744**  
 (22) 11.12.2002  
 (47) 03.02.2003  
 (73) ŠŤASTNÍK Jiří, Jeřmanice, CZ;  
 (72) Šťastník Jiří, Jeřmanice, CZ;  
 (54) **Reklamní, dárkový nebo upomínkový předmět**  
 (74) Strnad Václav Ing., Rychtářská 375/31, Liberec 14, 46014;
- 7 (51) **H 01 R 39/18**  
 (11) 13028  
 (21) **2002-13760**  
 (22) 17.12.2002  
 (47) 24.02.2003  
 (73) SKD TRADE, SPOL. S R. O., Praha, CZ;  
 (72) Stádník Jiří ing., Praha, CZ;  
 (54) **Přítlačný systém zemního uhlíku kolejových trakčních vozidel, zejména vozidel tramvajových**  
 (74) Jíra Vladimír, Kovanecká 2112/18, Praha 9, 19000;
- 7 (51) **H 04 B 7/00, H 04 L 29/00, G 06 F 13/00**  
 (11) 13003  
 (21) **2002-13777**  
 (22) 19.12.2002  
 (47) 10.02.2003  
 (73) LUDVÍK Martin, Praha, CZ;  
 JÍRŮ Vlastimil, Říčany, CZ;  
 (72) Ludvík Martin, Praha, CZ;  
 Jírů Vlastimil, Říčany, CZ;  
 (54) **On-LINE bezdrátový komunikátor pro dálkový sběr informací a dat včetně polohy pro 3. generaci mobilních telekomunikačních sítí**
- 7 (51) **H 04 L 12/16, H 04 L 29/00, G 06 F 13/00**  
 (11) 13017  
 (21) **2003-13846**  
 (22) 02.01.2002  
 (47) 17.02.2003  
 (73) FINCOM INTERNATIONAL A.S., Hradec Králové, CZ;  
 (72) Hloušek Pavel Ing., Hradec Králové, CZ;  
 (54) **Zařízení pro zaslání krátkých textových zpráv (SMS), rozšířených textových zpráv (EMS) a multimediálních zpráv (MMS) prostřednictvím zařízení připojených k pevné síti - Microcom Messaging Technology**  
 (74) Chlustina Jiří Ing., Jana Masaryka 43-47, Praha 2, 12000;
- 7 (51) **H 04 M 1/11, A 47 F 5/11**  
 (11) 13004  
 (21) **2002-13794**  
 (22) 23.12.2002  
 (47) 10.02.2003  
 (73) FIGREMA SPOL. S R.O., Křelov, CZ;  
 (72) Michl Vladimír, Olomouc, CZ;  
 (54) **Plošný prvek pro vytváření prostorových modelů, zejména stojáneků**  
 (74) Soukup Petr Ing., Švédská 3, Olomouc, 77200;
- 7 (51) **H 04 M 11/00**  
 (11) 12992  
 (21) **2002-13651**  
 (22) 11.11.2002
- (47) 10.02.2003  
 (73) FILIPPOV Alexandr, Praha, CZ;  
 (72) Filipov Alexandr, Praha, CZ;  
 (54) **Systém sběru, přenosu a evidence informací o stavu a činnosti zdvihacích zařízení**  
 (74) Karlíček Václav Mgr., Mánesova 32, Praha 2, 12000;
- 7 (51) **H 04 M 11/00, B 66 B 1/02**  
 (11) 13019  
 (21) **2003-13857**  
 (22) 20.01.2003  
 (47) 17.02.2003  
 (73) FILIPOV Alexandr, Praha, CZ;  
 (72) Filipov Alexandr, Praha, CZ;  
 (54) **Systém dálkového ovládní zdvihacích zařízení**  
 (74) Karlíček Václav Mgr., Mánesova 32, Praha 2, 12000;

## Seznam majitelů zapsaných užitéch vzorů

(73)	(11)	(51)	(73)	(11)	(51)
ADÁMEK Lubomír, Praha, CZ;	12994	A 23 L 1/29	FARM FRITES CZ S.R.O., Praha, CZ;	13043	B 42 D 1/06
ALBRECHT Zbyněk, Jilemnice, CZ;	13074	A 01 D 34/63	FIGREMA SPOL. S R.O., Křelov, CZ;	13004	H 04 M 1/11
AROMEDICA SPOL. S R.O., Praha, CZ;	12998	A 23 L 2/00	FILIPOV Alexandr, Praha, CZ;	13019	H 04 M 11/00
ASTRO VLAŠIM SPOL. S R.O., Vlašim, CZ;	12980	B 65 B 51/26	FILIPPOV Alexandr, Praha, CZ;	12992	H 04 M 11/00
ATRIUM SP.J., Siemianowice Slaskie, PL;	12989	E 04 F 11/18	FINCOM INTERNATIONAL A.S., Hradec Králové, CZ;	13017	H 04 L 12/16
AŽD PRAHA S.R.O., Praha, CZ;	12995	B 61 L 1/16	GABRIEL Oldřich, Koprivnice, CZ;	12971	F 27 B 7/20
BERAN Miloš, Praha, CZ;	12994	A 23 L 1/29	GLAXO GROUP LIMITED, Greenford, GB;	12993	A 61 K 31/546
BEREC Stanislav, Praha, CZ;	13037	E 02 B 3/06	HAIS Václav, Klatovy, CZ;	13058	E 04 C 2/38
BORCK CZ, S.R.O., Havířov, CZ;	13056	E 04 F 11/16	HALÁMEK Bohumír RNDr., Brno, CZ;	12999	C 02 F 1/24
BROZMANOVÁ Blažena MUDr. CSc., Bratislava, SK;	13070	A 47 G 29/00	HARMANECKÉ PAPIERNE, AKCIOVÁ SPOLOČNOSŤ, Harmanec, SK;	13009	B 65 D 27/00
BUREŠ Vít Ing., Chrudim, CZ;	13018	B 60 F 1/04	HAUSENBLAS Michal, Jablonec nad Nisou, CZ;	13022	G 08 G 1/00
CHOTÍVKA Jiří, Stráž pod Ralskem, CZ;	13020	G 01 F 1/42	HELUZ CIHLÁŘSKÝ PRŮMYSL V.O.S., Dolní Bukovsko, CZ;	12967	E 06 B 9/42
CIBULA Miroslav Ing., Nitrianské Hrnčiarovice, SK;	13013	G 06 F 13/12	HRŇA Zdeněk, Valašské Meziříčí, CZ;	13076	F 01 B 9/00
CS BETON, S.R.O., Velké Žernoseky, CZ;	13021	E 01 C 11/22	HRUBÝ Karel, Plzeň, CZ;	12997	G 01 R 31/36
ČERNÝ Milan, Nýřany, CZ;	12997	G 01 R 31/36	INETBON A.S., Praha, CZ;	12969	G 06 F 17/60
ČESKÉ VYSOKÉ UČENÍ TECHNICKÉ FAKULTA ELEKTROTECHNICKÁ, Praha, CZ;	13024	G 01 N 27/04	INFORM CONSULT AQUA, S.R.O., Příbram, CZ;	13040	C 02 F 1/62
DAGO A.P.C., S.R.O., Žebrák, CZ;	13057	G 09 F 7/22	ING.JIŘÍ KOSEK - KOMO, Ostrava, CZ;	13041	F 16 K 15/00
DEKÝŠ Peter Ing., Lovča, SK;	12988	B 09 B 3/00	JAN Jiří, Mnichovice, CZ;	13073	F 04 C 15/00
DNEBOSKÝ Josef, Praha, CZ;	13008	F 16 B 15/06	JEŽEK Stanislav, Jihlava, CZ;	12982	F 24 F 5/00
DRAHORÁD Josef, Praha, CZ;	12994	A 23 L 1/29	JINDRÁK Miroslav, Jablonec nad Nisou, CZ;	13022	G 08 G 1/00
EICOM MARKETING, SPOL. S R.O., Brno, CZ;	12961	B 42 D 5/00	JÍRŮ Vlastimil, Říčany, CZ;	13003	H 04 B 7/00
ELEKTROPOHONY, SPOL. S R.O., Frenštát pod Radhoštěm, CZ;	12986	G 01 P 3/00	JURAJDA Rudolf, Prostřední Bečva, CZ;	13051	F 28 D 1/047
ELIP S.R.O., Praha, CZ;	13035	E 06 B 5/16	KALIVODA Petr, Dolní Břežany, CZ;	13050	A 63 B 23/04
EUROCLEAN S.R.O., Roztoky, CZ;	13072	C 02 F 1/46	KAROSA A.S., Vysoké Mýto, CZ;	13015	E 05 F 15/00

KARSIT S.R.O., Jaroměř, CZ;	13001	A 01 D 34/73	MORA AEROSPACE, A.S., Hlubočky - Mariánské údolí, CZ;	13026	B 23 O 3/12
KERAMOST, A.S., Most, CZ;	13065	A 01 N 25/08	MS COMPOSIT S.R.O., Tursko, CZ;	12977	B 64 C 27/46
KNOB Josef ing., Praha, CZ;	13033	F 23 J 13/02	MULTITEX, S.R.O., Frýdlant nad Ostravicí, CZ;	12968	E 21 D 21/00
KNOB Josef ing., Praha, CZ;	13030	F 23 J 13/00	NĚMEC Josef, Brno, CZ;	12964	E 04 H 6/42
KNOB Josef ing., Praha, CZ;	13034	F 23 J 13/02	NOSEK Milan, Plzeň, CZ;	12997	G 01 R 31/36
KNOB Josef ing., Praha, CZ;	13029	F 23 L 17/00	NOVOTNÝ František, Praha, CZ;	13052	C 03 B 9/00
KOBLOVSKÝ Zdeněk, Ostrava, CZ;	12983	F 21 L 4/00	OCHVÁT Juraj, Ostrava, CZ;	13016	B 29 B 17/00
KOCIÁN Pavel, Dvůr Králové nad Labem, CZ;	12965	B 60 D 1/155	OLIVERIUSOVÁ Lucie, Praha, CZ;	12984	F 24 D 19/06
KOPECKÝ František ing., Česká Třebová, CZ;	12990	G 06 F 17/60	OLIVERIUSOVÁ Miroslava Ing., Praha, CZ;	12984	F 24 D 19/06
KOTHERA Miloslav RNDr., Praha, CZ;	12963	E 05 C 9/00	OLIVERIUSOVÁ Monika, Praha, CZ;	12984	F 24 D 19/06
KRUG Peter Mgr., Bratislava, SK;	13070	A 47 G 29/00	OLMR Jaroslav Jiří Ing. Ph.D., Praha, CZ;	13069	E 01 H 5/09
KUBÍČEK Karel Ing., Šumperk, CZ;	13068	F 17 C 13/12	ONDRA Pavel, Studénka, CZ;	13023	A 47 C 27/08
KUBIŠTA Jaromír, Chrudim, CZ;	13067	E 04 F 13/14	ORPA, A.S., Lanškroun, CZ;	13059	B 65 D 45/20
KUNST, SPOL. S R.O., Hranice, CZ;	13054	C 02 F 1/38	PANDROL LIMITED, Addlestone, GB;	13005	E 01 B 9/68
KUTIL Pavel Ing., Praha, CZ;	13037	E 02 B 3/06	PAVLÍČEK Ivan RNDr., Praha, CZ;	12963	E 05 C 9/00
LOUDA Alois, Jablonec nad Nisou, CZ;	13022	G 08 G 1/00	PERNICA Přemysl, Brno, CZ;	12991	A 47 B 13/16
LUDĚK FENDRYCH, Bystřice nad Pernštejnem, CZ;	12970	E 06 C 1/14	PEŠEK Jaroslav, Praha, CZ;	12987	G 08 G 1/00
LUDVÍK Martin, Praha, CZ;	13003	H 04 B 7/00	PETR Jaroslav PhDr., Brno, CZ;	13000	B 42 D 15/10
MÁLEK Vlastimil, Chotěboř, CZ;	13039	E 06 B 1/02	PETŘÍKOVÁ Dana Ing., Praha, CZ;	13064	A 23 L 1/29
MÁNEK Aleš Ing., Dolní Čermná, CZ;	12985	B 62 D 1/04	PLISKA Vladimír, Ostrava, CZ;	13053	C 23 F 13/02
MATUŠEK Oldřich Ing., Praha, CZ;	12962	E 05 B 27/00	POSPÍCHAL Ladislav, Brno, CZ;	12978	G 01 R 19/00
MATUŠEK Oldřich Ing., Praha, CZ;	12960	E 05 B 27/00	PROCHÁZKA Jiří, Pardubice, CZ;	12974	F 24 C 13/00
MAXA Ladislav, Plzeň, CZ;	13027	B 63 C 11/02	PRYŠINGER Pavel, Česká Lípa, CZ;	12976	B 60 R 19/18
MÍČKO František, Ostrava, CZ;	13053	C 23 F 13/02	RADZO Bohumil Ing., Žiar nad Hronom, SK;	12988	B 09 B 3/00
MILCOM, A.S., VÝZKUMNÝ ÚSTAV MLÉKÁRENSKÝ, Praha, CZ;	13025	A 23 F 5/44	RANNÝ Mojmír Doc. Ing. DrSc., Praha, CZ;	13064	A 23 L 1/29
MILCOM, A.S. VÝZKUMNÝ ÚSTAV MLÉKÁRENSKÝ, Praha, CZ;	12996	A 23 F 5/44	REHAU AG + CO., Rehau, DE;	12966	B 60 R 11/00
MKV, S.R.O., Plzeň, CZ;	13048	F 16 H 1/20	RENDL Jiří, České Budějovice, CZ;	12972	E 02 B 3/10



ROBEL BAHNBAUMASCHINEN GMBH, Freilassing, DE;	13042	B 60 F 1/04	TOPKA Oldřich, České Budějovice, CZ;	13049	A 47 G 7/04
ROTHOVÁ Gabriela, Praha, CZ;	13007	A 23 G 1/00	TRE, S.R.O., Dolní Poustevna, CZ;	13055	D 03 C 3/24
ROTREKL Jiří Ing., Staré Hradiště, CZ;	13018	B 60 F 1/04	UHRIN Branislav Ing., Bratislava, SK;	13070	A 47 G 29/00
RUSEK Bohumil Ing., Hradec Králové, CZ;	13031	E 04 G 23/02	URBÁNEK Vlastimil, Hodonín, CZ;	13066	E 04 B 9/18
SCHWARZ Miloslav, Slavonice, CZ;	13045	A 41 D 13/05	ÚSTAV ORGANICKÉ CHEMIE A BIOCHEMIE AV ČR, Praha, CZ;	13002	C 07 K 7/06
SEDLÁČEK Jiří Ing. CSc., Praha, CZ;	13064	A 23 L 1/29	VACHUŠKA Václav ing., Horažďovice, CZ;	13060	E 04 B 2/08
SEDLÁČEK Stanislav, Prostějov, CZ;	13074	A 01 D 34/63	VÍCHA Jiří Ing., Havířov, CZ;	13063	B 65 D 88/10
SELLIER & BELLOT, STROJE S.R.O., Vlašim, CZ;	12979	B 65 B 51/26	VIDOVIČ Peter Ing., Čachtice, SK;	13013	G 06 F 13/12
SIGMA 1868 SPOL. S R.O., Lutín, CZ;	13032	F 04 B 39/00	VÍTEK Karel RNDr., Praha, CZ;	13006	G 01 N 27/22
SKD TRADE, SPOL. S R. O., Praha, CZ;	13028	H 01 R 39/18	VÍTEK Zdeněk, Dalečín, CZ;	13036	F 16 L 15/08
SKUBIDA Stanislav, Dobroslavice, CZ;	13016	B 29 B 17/00	VYDRA Karol, Praha, CZ;	13010	E 04 F 11/022
SLABÝ Jaromír, Praha, CZ;	13016	B 29 B 17/00	VYTOPIIL Jiří Mgr., Mohelnice, CZ;	13038	A 23 G 3/00
STAHALÍK Bohuslav, Ostrava, CZ;	12983	F 21 L 4/00	VYTOPIIL Jiří Mgr., Mohelnice, CZ;	13071	A 23 G 3/00
STEPANOV Valeri, Praha, CZ;	13046	A 46 B 5/00	ZELENÝ Jan Ing., Praha, CZ;	13012	G 06 F 3/00
STERZIK Rudolf, Chodov, CZ;	13061	F 28 D 7/10	ZIDEK Petr, Hassfurt, DE;	12975	A 61 F 11/06
SUOMEN VUOKRAKONTTI OY, Helsinki, FI;	13047	B 65 D 88/10			
SVÍTEK Miroslav Dr. Ing., Lužná, CZ;	12990	G 06 F 17/60			
SVOBODA Vít, Brno, CZ;	13014	A 01 K 97/10			
ŠÁMAL Petr, Domažlice, CZ;	13052	C 03 B 9/00			
ŠARBOCH Jaroslav, Hlučín, CZ;	13044	A 23 D 7/00			
ŠKODA PRAHA A.S., Praha, CZ;	13011	F 17 D 1/20			
ŠOT Luděk Ing., Ostrava, CZ;	12983	F 21 L 4/00			
ŠOT Luděk, Ostrava, CZ;	12983	F 21 L 4/00			
ŠŤASTNÍK Jiří, Jeřmanice, CZ;	12973	G 09 F 19/00			
ŠUŇAL Viliam, Český Těšín, CZ;	13075	A 61 H 1/00			
TANEX, PLASTY A.S., Jaroměř, CZ;	12981	A 01 G 9/20			
TECHMIX S.R.O., Brno, CZ;	13062	C 02 F 11/18			

**FG4Q****Zapsané průmyslové vzory**

31316	03-99
31317	04-02
31318	25-03
31319	07-02
31320	09-07
31321	09-01
31322	20-03
31323	08-07
31324	01-01
31325	07-01
31326	06-04
31327	08-08
31328	09-09
31329	12-13
31330	25-04
31331	25-04
31332	11-02
31333	09-09
31334	08-04
31335	09-01
31336	25-02
31337	06-99
31338	22-05
31339	14-03
31340	14-03
31341	23-01
31342	03-01
31343	09-07
31344	07-01
31345	06-06
31346	09-01
31347	09-01
31348	25-03
31349	09-03
31350	09-01
31351	21-01
31352	11-02
31353	10-04
31354	19-08
31355	14-03
31356	14-03
31357	14-03
31358	14-03
31359	25-01
31360	08-08
31361	22-01
31362	19-06
31363	26-01
31364	21-01

- (51) 01-01  
 (11) 31324  
 (21) 2001-33236  
 (22) 07.05.2001  
 (15) 11.02.2003  
 (45) 11.02.2003  
 (54) Cukrářský výrobek  
 (28) 5  
 (32) 08.11.2000, 24.01.2001, 24.01.2001, 24.01.2001,  
 24.01.2001  
 (31) 2097227, 2099000, 2099001, 2099002, 2099003  
 (33) GB, GB, GB, GB, GB  
 (73) MARS UK LIMITED, Slough, GB;  
 (72) Norton Clive, Uxbridge, GB;  
 (55)

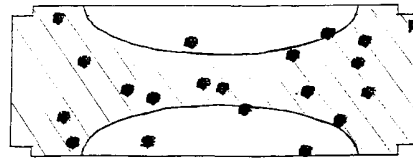

2.5

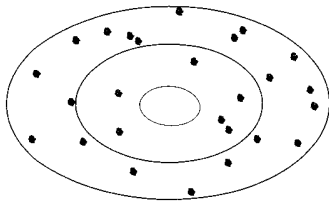

1.1

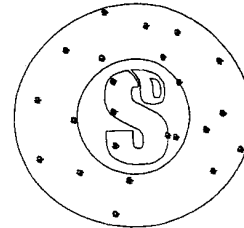

3.1

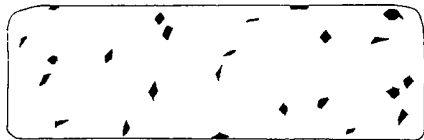

1.3

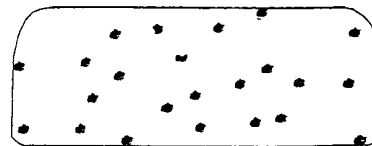

3.4



1.4

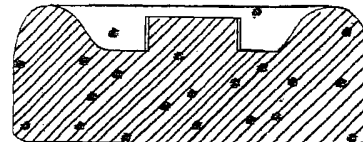

3.5

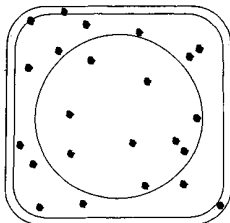

2.1

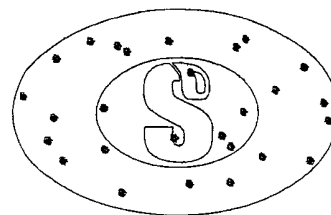

4.1

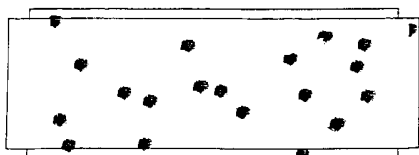

2.4

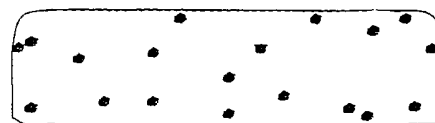

4.2

(55)

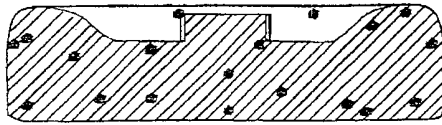

4.3

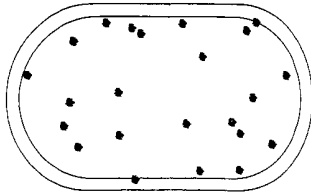

5.1

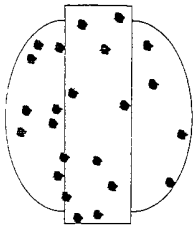

5.2

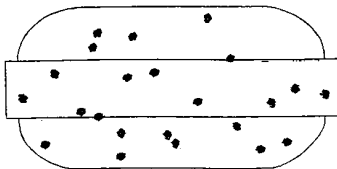

5.3

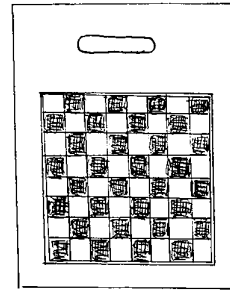

1.1

- (51) **03-99**
- (11) 31316
- (21) 2002-34036
- (22) 02.07.2002
- (15) 30.01.2003
- (45) 30.01.2003
- (54) Natáčivé kolečko k zavazadlům
- (28) 2
- (32) 07.01.2002
- (31) 29/153,485
- (33) US
- (73) SAMSONITE CORPORATION, Denver, CO, US;
- (72) Santy Dirk, Koekelare, BE;  
Szyf Maxime, Stekene, BE;  
Deboes Sofie, Tienen, BE;
- (55)

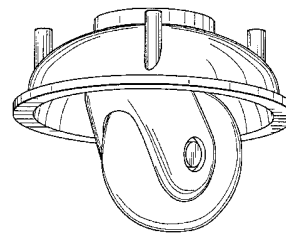

1.1

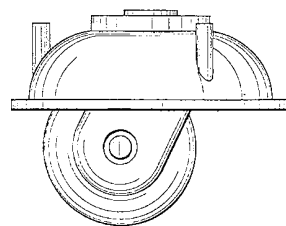

1.3

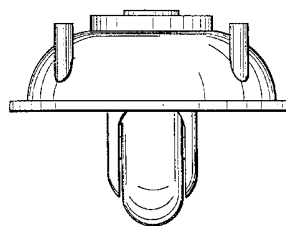

1.4

- (51) **03-01**
- (11) 31342
- (21) 2002-34126
- (22) 11.10.2002
- (15) 18.02.2003
- (45) 18.02.2003
- (54) Taška s potiskem
- (28) 1
- (73) KOVÁŘ Julius, Horní Slavkov, CZ;
- (72) Kovář Julius, Horní Slavkov, CZ;

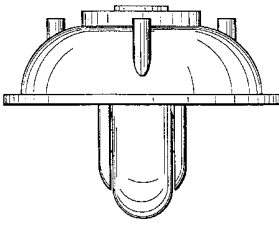

1.5

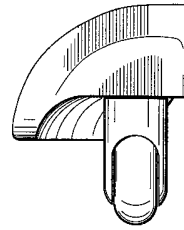

2.3

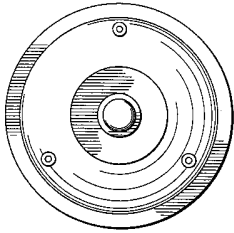

1.6

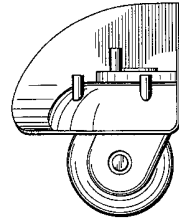

2.4

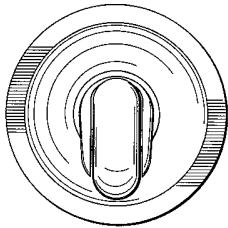

1.7

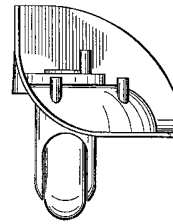

2.5

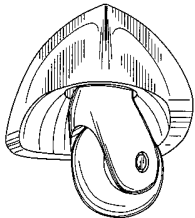

2.1

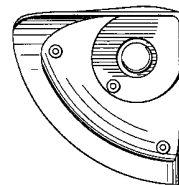

2.6

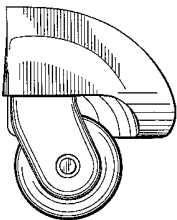

2.2

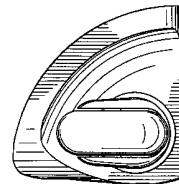

2.7

- (51) **04-02**
- (11) 31317
- (21) 2002-33929
- (22) 16.05.2002
- (15) 03.02.2003
- (45) 03.02.2003
- (54) Zubní kartáček
- (28) 1
- (32) 16.11.2001
- (31) 2106313
- (33) GB
- (73) GLAXOSMITHKLINE CONSUMER HEALTHCARE  
GMBH & CO.KG, Buehl, DE;
- (72) Geiberger Christoph, Herne, DE;
- (55)

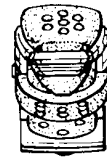

1.4



1.6

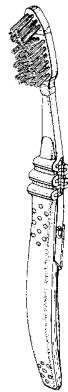

1.1



1.2

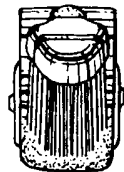

1.3

- (51) **06-04**
- (11) 31326
- (21) 2002-33839
- (22) 28.03.2002
- (15) 11.02.2003
- (45) 11.02.2003
- (54) Kancelářský nábytek
- (28) 5
- (32) 28.09.2001
- (31) DM/057461
- (33) WO
- (73) VITRA PATENTE AG, MuttENZ, CH;
- (72) Kancsár Peter, Zürich, CH;  
Mbiti Kyeni, Zürich, CH;  
Willemse Jochem, Zürich, CH;
- (55)

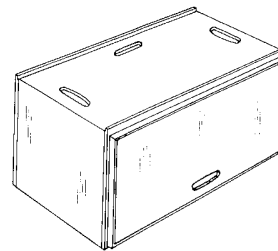

1.1

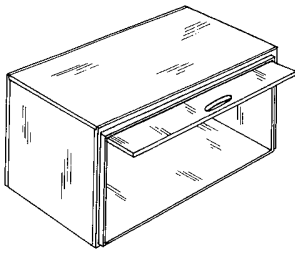

1.2

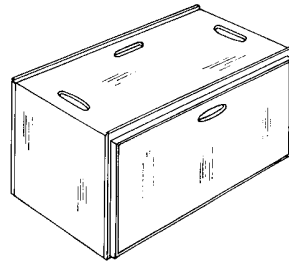

2.1

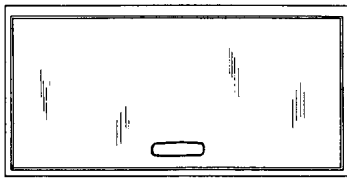

1.3

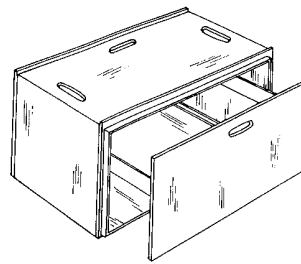

2.2

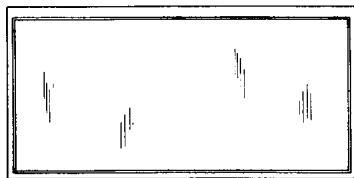

1.4

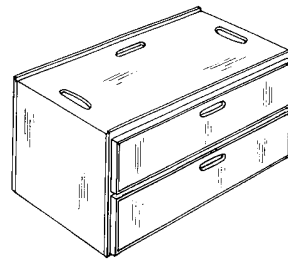

3.1

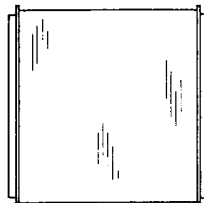

1.5

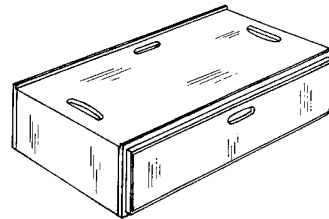

4.1

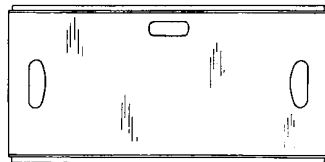

1.6

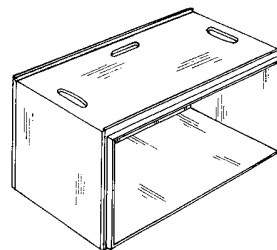

5.1

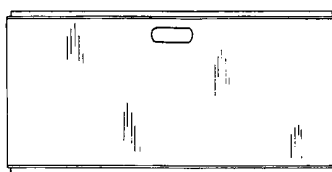

1.7

- (51) **06-06**
- (11) 31345
- (21) 2002-33959
- (22) 31.05.2002
- (15) 24.02.2003
- (45) 24.02.2003
- (54) Koupelnový nábytek
- (28) 10
- (73) NOVÁK Tomáš Bc., Louny, CZ;
- (72) Novák Tomáš Bc., Louny, CZ;
- (55)



1.1



2.1



3.1

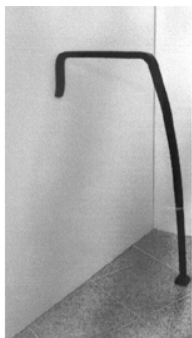

4.1



4.2



5.1



6.1



7.1

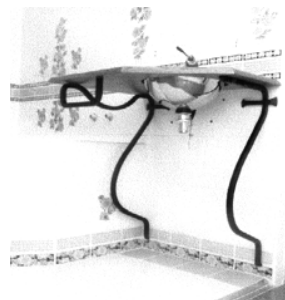

7.2





8.1



9.1



10.1



1.2



1.3

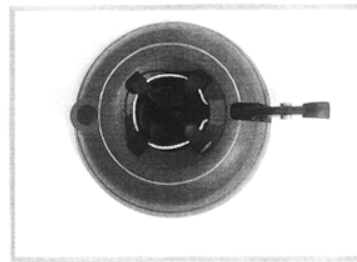

1.4



1.5

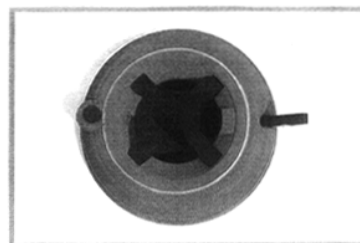

2.1



1.1

- (51) 06-99
- (11) 31337
- (21) 2002-33968
- (22) 05.06.2002
- (15) 18.02.2003
- (45) 18.02.2003
- (54) Stojan na vánoční stromek
- (28) 4
- (32) 07.12.2001
- (31) 4 01 10 797.3
- (33) DE
- (73) KRINNER INNOVATION GMBH, Strasskirchen, DE;
- (72) Geissler Udo M. Prof., München, DE;
- (55)

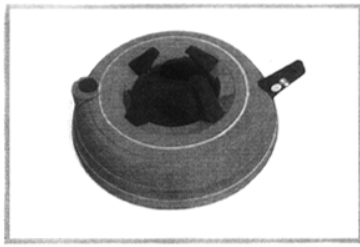

2.2



3.1

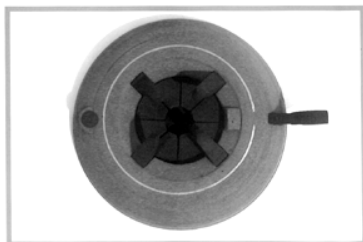

3.2



4.1



4.2

- (51) **07-01**
- (11) 31325
- (21) 2002-33754
- (22) 22.02.2002
- (15) 11.02.2003
- (45) 11.02.2003
- (54) Miska
- (28) 1
- (32) 24.08.2001
- (31) 2104339
- (33) GB
- (73) UNILEVER N.V., Rotterdam, NL;
- (72) Carels Nikolai, Haarlem, NL;
- (55)

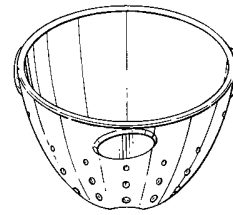

1.1

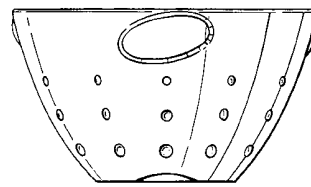

1.2

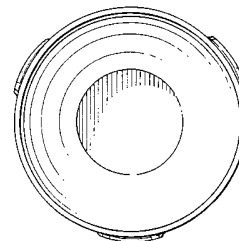

1.3

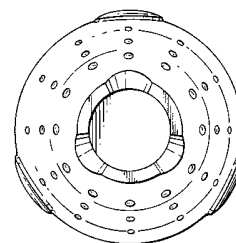

1.4

- (51) 07-01  
 (11) 31344  
 (21) 2002-33954  
 (22) 29.05.2002  
 (15) 24.02.2003  
 (45) 24.02.2003  
 (54) Souprava pro stolování s dekory  
 (28) 19  
 (73) STAROROLSKÝ PORCELÁN MORITZ  
 ZDEKAUER, A.S., Karlovy Vary, CZ;  
 Režný Ivan, Nová Role, CZ;  
 (55)



1.1



2.1



3.1



4.1



5.1



6.1



7.1



8.1



9.1



10.1



11.1



12.1



13.1



14.1



15.1



16.1



17.1



18.1



19.1

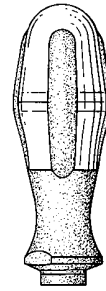

1.2

- (51) **07-02**  
 (11) 31319  
 (21) 2002-33967  
 (22) 05.06.2002  
 (15) 03.02.2003  
 (45) 03.02.2003  
 (54) Minigril  
 (28) 1  
 (73) VLNA Václav, Lišnice, CZ;  
 VLNA Vít, Lišnice, CZ;  
 (72) Vlna Václav, Lišnice, CZ;  
 Vlna Vít, Lišnice, CZ;  
 (55)

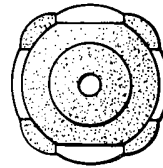

1.3

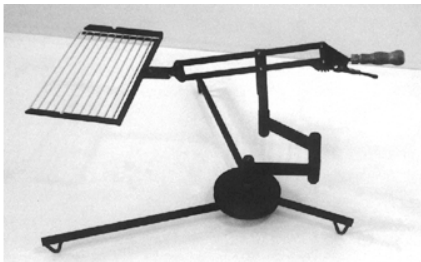

1.1

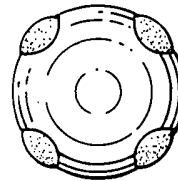

1.4

- (51) **08-04**  
 (11) 31334  
 (21) 2001-33406  
 (22) 14.08.2001  
 (15) 12.02.2003  
 (45) 12.02.2003  
 (54) Rukojeť k ručnímu nástroji  
 (28) 3  
 (32) 14.02.2001  
 (31) 29/137,106  
 (33) US  
 (73) FELO WERKZEUGFABRIK HOLLAND-LETZ  
 GMBH, Neustadt, DE;  
 (72) Holland-Letz Horst, Neustadt, DE;  
 (55)

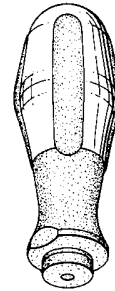

1.5

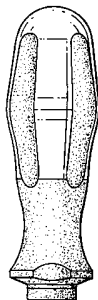

1.1

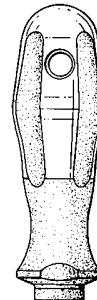

2.1

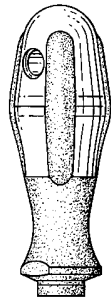

2.2

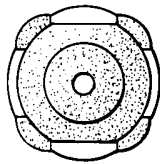

2.3

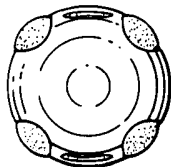

2.4

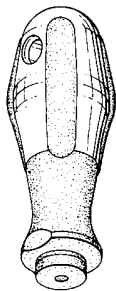

2.5

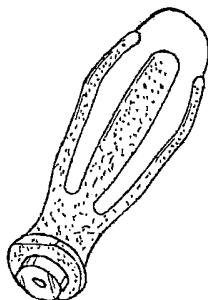

3.1

- (51) **08-07**
- (11) 31323
- (21) 2003-34389
- (22) 15.01.2003
- (15) 06.02.2003
- (45) 06.02.2003
- (54) BOTIČKA - bezpečnostní kování pro auto
- (28) 1
- (73) TKZ POLNÁ SPOL. S R.O., Polná, CZ;
- (72) Křepel Miroslav, Polná, CZ;
- (55)

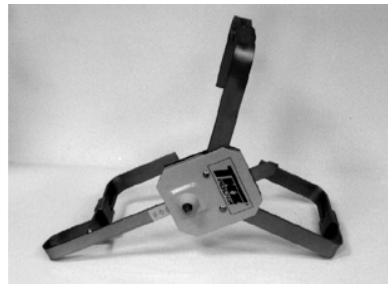

1.1

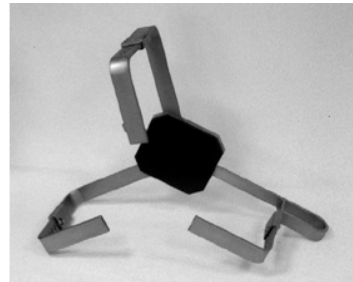

1.2

- (51) **08-08**
- (11) 31327
- (21) 2002-33981
- (22) 06.06.2002
- (15) 11.02.2003
- (45) 11.02.2003
- (54) Dvojpríchytká na potrubí s třmenem
- (28) 1
- (73) CHUDĚJ Miroslav, Hutisko-Solanec, CZ;
- (72) Chuděj Miroslav, Hutisko-Solanec, CZ;
- (55)

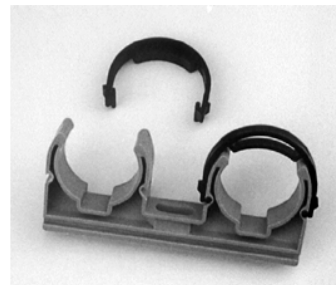

1.2

- (51) **08-08**  
 (11) 31360  
 (21) 2002-33977  
 (22) 06.06.2002  
 (15) 03.03.2003  
 (45) 03.03.2003  
 (54) Přichytka na potrubí  
 (28) 1  
 (73) CHUDĚJ Miroslav, Hutisko-Solanec, CZ;  
 (72) Chuděj Miroslav, Hutisko-Solanec, CZ;  
 (55)

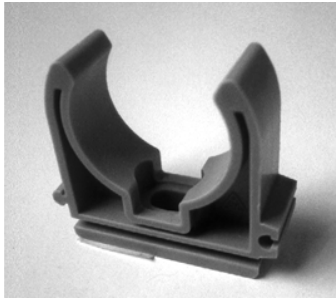

1.1

- (51) **09-01**  
 (11) 31321  
 (21) 2002-34163  
 (22) 04.09.2002  
 (15) 03.02.2003  
 (45) 03.02.2003  
 (54) Láhev  
 (28) 2  
 (32) 05.03.2002  
 (31) 4 02 01 954.7  
 (33) DE  
 (73) HENKEL KOMMANDITGESELLSCHAFT AUF  
 AKTIEN, Düsseldorf, DE;  
 (72) Manner Jasmin, Düsseldorf, DE;  
 (55)



1.1



1.2



1.3



1.4



1.5

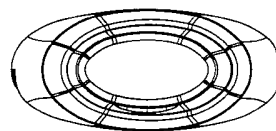

1.6

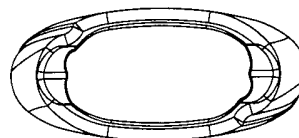

1.7



2.1



2.5

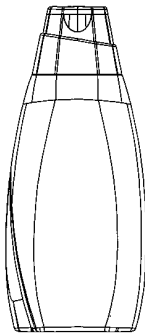

2.2

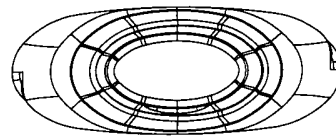

2.6

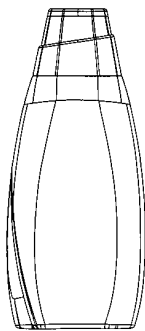

2.3

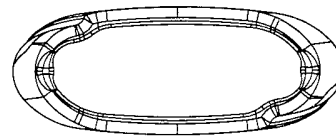

2.7

- (51) **09-01**
- (11) 31335
- (21) 2002-34206
- (22) 24.09.2002
- (15) 12.02.2003
- (45) 12.02.2003
- (54) Obal
- (28) 1
- (32) 29.03.2002
- (31) 02 2121
- (33) FR
- (73) CEBAL S.A., Clichy, FR;
- (72) Flecheux Franck, Bellegarde sur Valserine, FR;
- (55)



2.4



1.1



(55)



1.2



1.1

- (51) **09-01**  
 (11) 31346  
 (21) 2002-33984  
 (22) 10.06.2002  
 (15) 24.02.2003  
 (45) 24.02.2003  
 (54) Láhev na nápoje  
 (28) 1  
 (73) MONÁDA DRINK, A.S., Praha, CZ;  
 (72) Vávra Josef Ing., Šumperk, CZ;  
 (55)



1.3

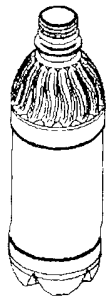

1.1

- (51) **09-01**  
 (11) 31350  
 (21) 2002-34212  
 (22) 26.09.2002  
 (15) 24.02.2003  
 (45) 24.02.2003  
 (54) Láhev pivní plastová púllitrová  
 (28) 1  
 (73) WETCORP S.R.O., Paskov, CZ;  
 (72) Pospíšil Ladislav, Veselíčko, CZ;  
 (55)



1.2

- (51) **09-01**  
 (11) 31347  
 (21) 2002-33990  
 (22) 12.06.2002  
 (15) 24.02.2003  
 (45) 24.02.2003  
 (54) Nádobka  
 (28) 1  
 (32) 12.12.2001  
 (31) 4 01 10 733.7  
 (33) DE  
 (73) HENKEL KOMMANDITGESELLSCHAFT AUF  
 AKTIEN, Düsseldorf, DE;  
 (72) Diète Willi, Leverkusen, DE;



1.1

- (51) **09-03**  
 (11) 31349  
 (21) 2002-34079  
 (22) 22.07.2002  
 (15) 24.02.2003  
 (45) 24.02.2003  
 (54) Krabice  
 (28) 3  
 (73) LABETA S.R.O., Pardubice, CZ;  
 (72) Jiráť Michal, Tábor, CZ;  
 Erben Vladimír, Pardubice, CZ;

(55)



1.1



3.1



1.2



3.2



2.1

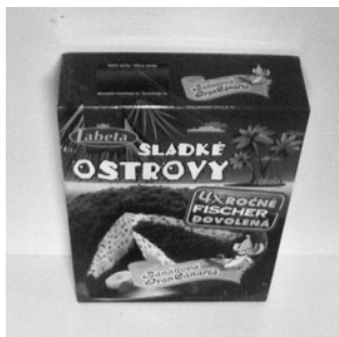

2.2

- (51) 09-07
- (11) 31320
- (21) 2002-34162
- (22) 04.09.2002
- (15) 03.02.2003
- (45) 03.02.2003
- (54) Uzávěr
- (28) 1
- (32) 05.03.2002
- (31) 4 02 01 955.5
- (33) DE
- (73) HENKEL KOMMANDITGESELLSCHAFT AUF AKTIEN, Düsseldorf, DE;
- (72) Manner Jasmin, Düsseldorf, DE;
- (55)

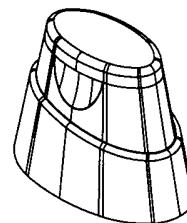

1.1

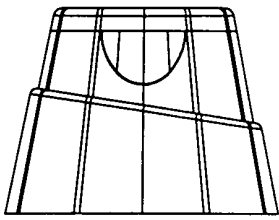

1.2

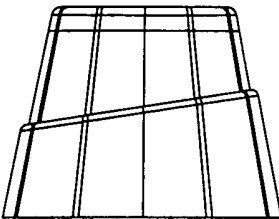

1.3

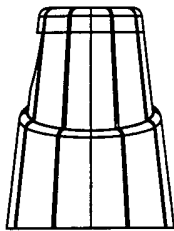

1.4

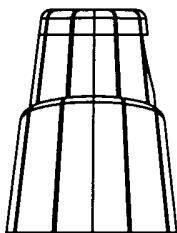

1.5

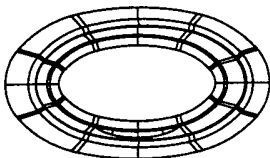

1.6

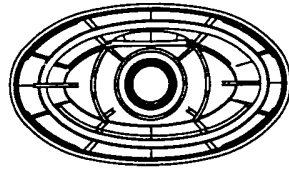

1.7

- (51) 09-07  
 (11) 31343  
 (21) 2002-33810  
 (22) 14.03.2002  
 (15) 24.02.2003  
 (45) 24.02.2003  
 (54) Plastové uzávěry na lahve  
 (28) 5  
 (73) LEZNA Vlastimil, Razová, CZ;  
 (72) Lezna Vlastimil, Razová, CZ;  
 (55)



1.1



2.1



3.1

(55)



4.1



5.1

- (51) **09-09**
- (11) 31328
- (21) 2002-33986
- (22) 12.06.2002
- (15) 11.02.2003
- (45) 11.02.2003
- (54) Záchytná vana
- (28) 1
- (73) TREJBAL Martin, Liberec, CZ;
- (72) Trejbal Martin, Liberec, CZ;
- (55)



1.1

- (51) **09-09**
- (11) 31333
- (21) 2002-34114
- (22) 06.08.2002
- (15) 11.02.2003
- (45) 11.02.2003
- (54) Kontejner na sběr tříděného odpadu
- (28) 1
- (73) REFLEX ZLÍN, SPOL. S R.O., Zlín, CZ;
- (72) Jurčík Oldřich ing., Zlín, CZ;



1.1

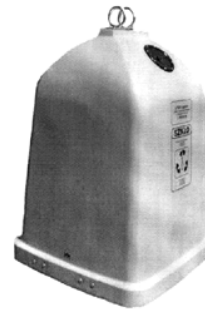

1.2

- (51) **10-04**
- (11) 31353
- (21) 2002-33943
- (22) 21.05.2002
- (15) 27.02.2003
- (45) 27.02.2003
- (54) Nápojové orientační měrky
- (28) 2
- (73) HRON Bohumír Ing., Brno, CZ;
- (72) Hron Bohumír Ing., Brno, CZ;
- (55)

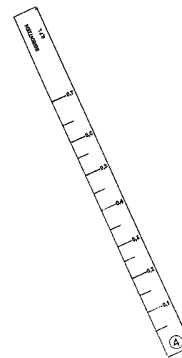

1.1

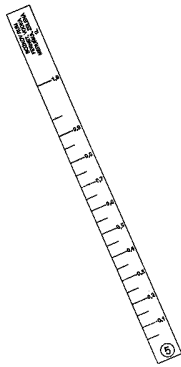

2.1

- (51) **11-02**  
 (11) 31332  
 (21) 2002-34100  
 (22) 29.07.2002  
 (15) 11.02.2003  
 (45) 11.02.2003  
 (54) Srdce s úchytem  
 (28) 1  
 (73) PANOUSEK Robert, Odolena Voda, CZ;  
 PANOUSEK Václav, Praha, CZ;  
 (72) Panoušek Robert, Odolena Voda, CZ;  
 Panoušek Václav, Praha, CZ;  
 (55)



1.1

- (51) **11-02**  
 (11) 31352  
 (21) 2002-33807  
 (22) 14.03.2002  
 (15) 27.02.2003  
 (45) 27.02.2003  
 (54) Ozdobný skleněný fotbalový míč  
 (28) 1  
 (73) PRECIOSA, A.S., Jablonec nad Nisou, CZ;  
 Mlejnek Jan, Liberec, CZ;  
 (72) Mlejnek Jan, Liberec, CZ;  
 (55)

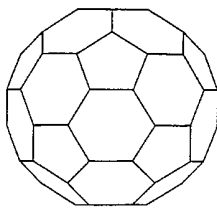

1.1

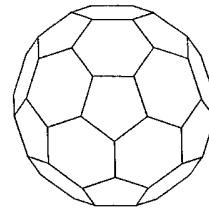

1.2

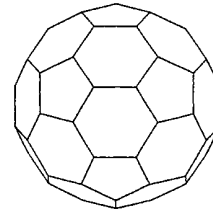

1.3

- (51) **12-13**  
 (11) 31329  
 (21) 2002-34007  
 (22) 17.06.2002  
 (15) 11.02.2003  
 (45) 11.02.2003  
 (54) Mobilní čerpací stanice  
 (28) 1  
 (73) HOLCNER Jiří ing., Chotěboř, CZ;  
 (72) Holcner Jiří ing., Chotěboř, CZ;  
 (55)



1.1

- (51) **14-03**  
 (11) 31339  
 (21) 2002-34054  
 (22) 11.07.2002  
 (15) 18.02.2003  
 (45) 18.02.2003  
 (54) Zařízení pro platební transakce  
 (28) 1  
 (32) 17.01.2002  
 (31) 4 02 00 462.0  
 (33) DE  
 (73) ULTRA PROIZVODNJA ELEKTRONSKIH  
 NAPRAV D.O.O., Zagorje ob Savi, SI;  
 (72) Starič Janez, Trebnje, SI;

(55)



1.1



1.3

(51) **14-03**

(11) 31340

(21) 2002-34088

(22) 24.07.2002

(15) 18.02.2003

(45) 18.02.2003

(54) Mobilní platební terminál

(28) 1

(73) ULTRA PROIZVODNJA ELEKTRONSKIH  
NAPRAV D.O.O., Zagorje ob Savi, SI;

(72) Starič Janez, Trebnje, SI;

Eržen Klemen, Škofja Loka, SI;

(55)



1.4



1.1

(51) **14-03**

(11) 31355

(21) 2002-34059

(22) 18.07.2002

(15) 27.02.2003

(45) 27.02.2003

(54) Mobilni telefon

(28) 1

(32) 18.01.2002

(31) M20020053

(33) FI

(73) NOKIA CORPORATION, Espoo, FI;

(72) Dalby Anthony, London, GB;

Arbisi Thomas, Newbury Park, CA, US;

(55)



1.2

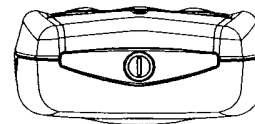

1.1



1.2

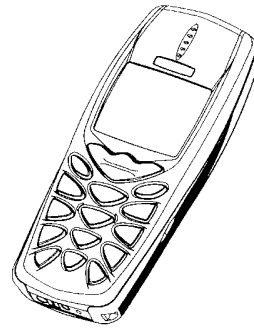

1.6



1.3



1.8



1.4

- (51) **14-03**
- (11) 31356
- (21) 2002-34060
- (22) 18.07.2002
- (15) 27.02.2003
- (45) 27.02.2003
- (54) Přední kryt mobilního telefonu
- (28) 1
- (32) 18.01.2002
- (31) M20020053
- (33) FI
- (73) NOKIA CORPORATION, Espoo, FI;
- (72) Dalby Anthony, London, GB;  
Arbisi Thomas, Newbury Park, CA, US;
- (55)

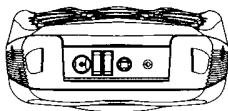

1.5



1.1



1.2

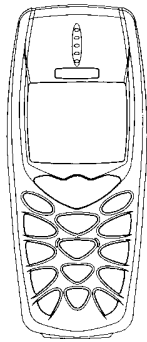

1.3

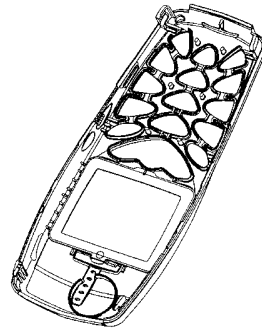

1.7



1.4

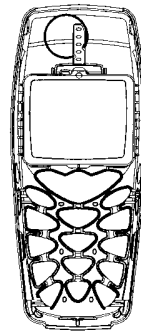

1.8

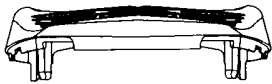

1.5

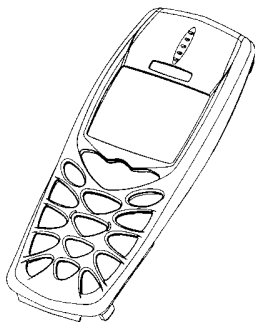

1.6

- (51) **14-03**
- (11) 31357
- (21) 2002-34061
- (22) 18.07.2002
- (15) 27.02.2003
- (45) 27.02.2003
- (54) Klávesnice pro mobilní telefon
- (28) 1
- (32) 18.01.2002
- (31) M20020053
- (33) FI
- (73) NOKIA CORPORATION, Espoo, FI;
- (72) Dalby Anthony, London, GB;
- Arbisi Thomas, Newbury Park, CA, US;
- (55)



1.1



1.2



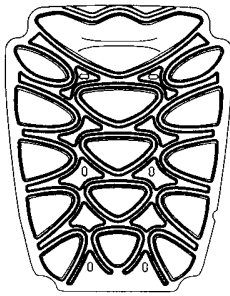

1.3

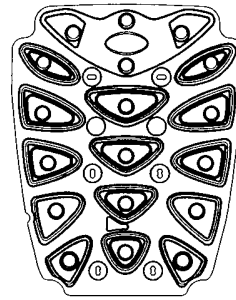

1.8



1.4

- (51) **14-03**  
 (11) 31358  
 (21) 2002-34062  
 (22) 18.07.2002  
 (15) 27.02.2003  
 (45) 27.02.2003  
 (54) Zadní kryt mobilního telefonu  
 (28) 1  
 (32) 18.01.2002  
 (31) M20020053  
 (33) FI  
 (73) NOKIA CORPORATION, Espoo, FI;  
 (72) Dalby Anthony, London, GB;  
 (55)

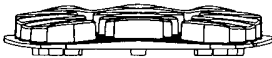

1.5



1.1

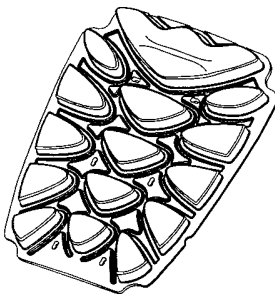

1.6



1.2

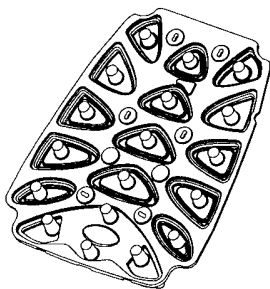

1.7

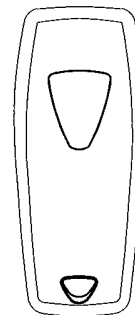

1.3



1.4

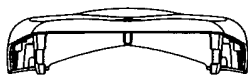

1.5

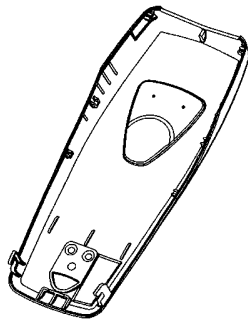

1.7

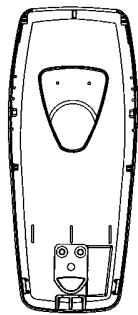

1.8

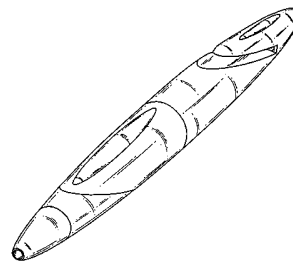

1.1



1.3

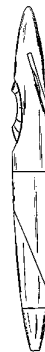

1.4

- (51) **19-06**
- (11) 31362
- (21) 2002-34055
- (22) 11.07.2002
- (15) 03.03.2003
- (45) 03.03.2003
- (54) Psací prostředek
- (28) 1
- (32) 11.01.2002
- (31) 29/153,545
- (33) US
- (73) BIC CORPORATION, Milford, CT, US;
- (72) Deluca Donald A., Guilford, CT, US;
- Kent Michael, Cheshire, CT, US;
- O'Brien Richard C., Oxford, CT, US;
- Young William D., Beaverton, OR, US;
- (55)



1.6

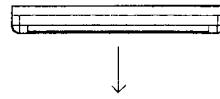

1.3

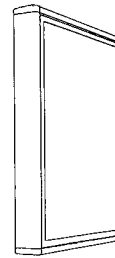

2.1

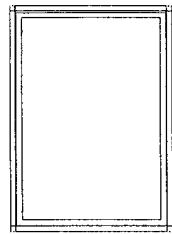

2.2

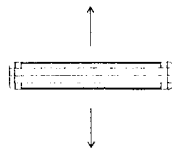

2.3

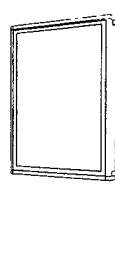

3.1



1.1

- (51) 19-08
- (11) 31354
- (21) 2002-33985
- (22) 10.06.2002
- (15) 27.02.2003
- (45) 27.02.2003
- (54) Etiketa na nádoby
- (28) 1
- (73) CASCO 2000 S. R. O., Praha, CZ;
- (55)

- (51) 20-03
- (11) 31322
- (21) 2002-34195
- (22) 19.09.2002
- (15) 06.02.2003
- (45) 06.02.2003
- (54) Reklamní vitrína
- (28) 15
- (73) LUCERNA MEDIA, S.R.O., Praha, CZ;
- (72) Fleišer Michal, Jaroměř, CZ;
- (55)

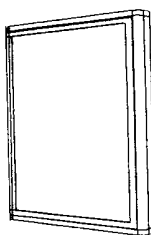

1.1

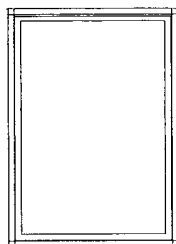

1.2

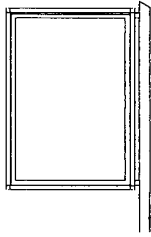

3.2

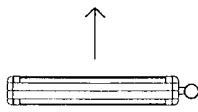

3.3

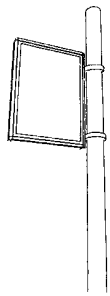

4.1

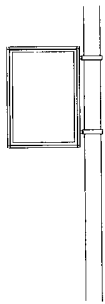

4.2

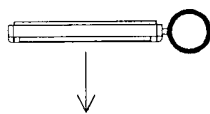

4.3

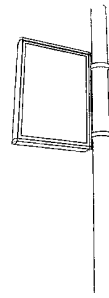

5.1

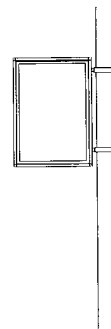

5.2

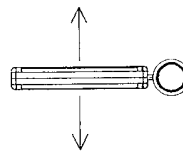

5.3



6.1



6.2

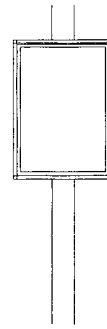

7.2

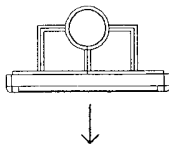

6.3

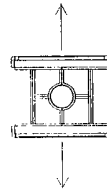

7.3

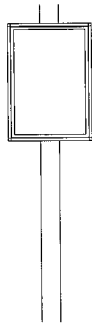

6.4

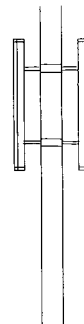

7.4

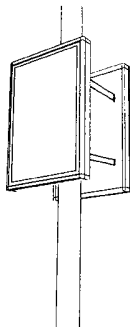

7.1

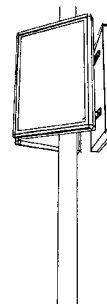

8.1

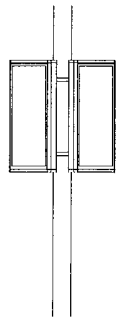

8.2

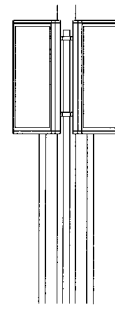

9.2

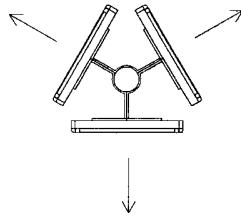

8.3

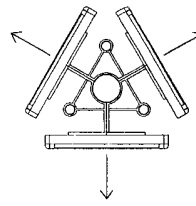

9.3

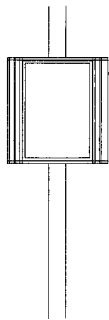

8.4

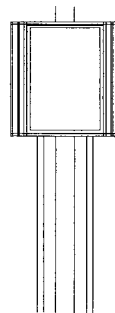

9.4

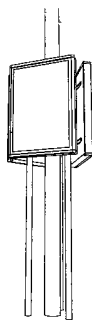

9.1

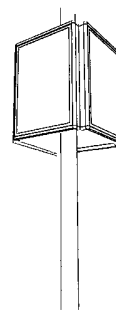

10.1

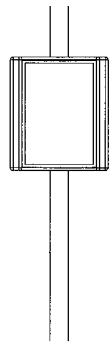

10.2

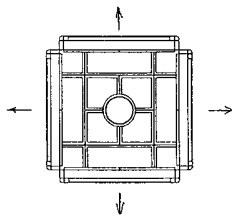

10.3

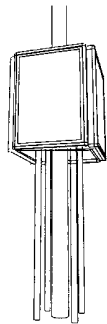

11.1

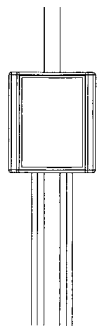

11.2

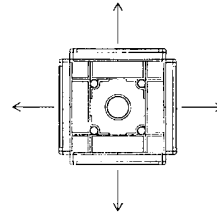

11.3

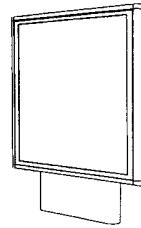

12.1

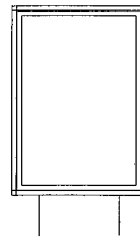

12.2

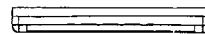

12.3

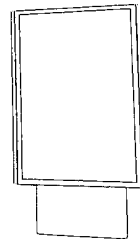

13.1

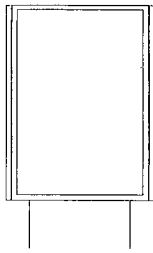

13.2

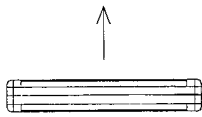

13.3

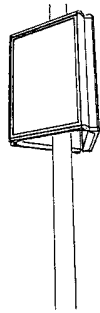

14.1

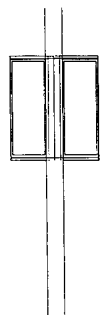

14.2

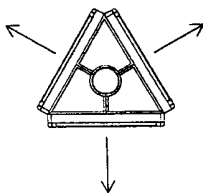

14.3

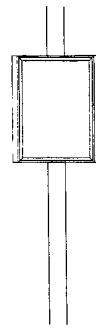

14.4

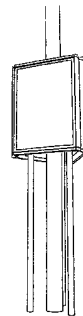

15.1

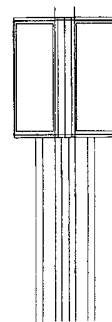

15.2

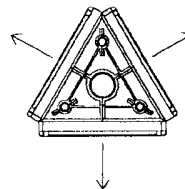

15.3



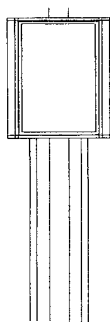

15.4

- (51) **21-01**
- (11) 31351
- (21) 2002-33844
- (22) 02.04.2002
- (15) 25.02.2003
- (45) 31.10.2003
- (54) Kostka stavebnice
- (28) 2
- (73) BRESLER Zdeněk Ing., Nová Ves nad Nisou, CZ;
- (72) Bresler Zdeněk Ing., Nová Ves nad Nisou, CZ;
- (55)

**Zveřejnění průmyslového vzoru,  
tj. zveřejnění jeho vyobrazení,  
je odloženo do 31.10.2003**

1.1

**Zveřejnění průmyslového vzoru,  
tj. zveřejnění jeho vyobrazení,  
je odloženo do 31.10.2003**

1.2

**Zveřejnění průmyslového vzoru,  
tj. zveřejnění jeho vyobrazení,  
je odloženo do 31.10.2003**

1.3

**Zveřejnění průmyslového vzoru,  
tj. zveřejnění jeho vyobrazení,  
je odloženo do 31.10.2003**

2.1

**Zveřejnění průmyslového vzoru,  
tj. zveřejnění jeho vyobrazení,  
je odloženo do 31.10.2003**

2.2

**Zveřejnění průmyslového vzoru,  
tj. zveřejnění jeho vyobrazení,  
je odloženo do 31.10.2003**

2.3

- (51) **21-01**
- (11) 31364
- (21) 2002-34289
- (22) 11.11.2002
- (15) 03.03.2003
- (45) 03.03.2003
- (54) Doplnky k modelům letadel
- (28) 2
- (73) EDUARD-MODEL ACCESSORIES, SPOL. S R.O.,  
Obrnice, CZ;
- (72) Pádár Karel, Litvínov, CZ;
- (55)



1.1

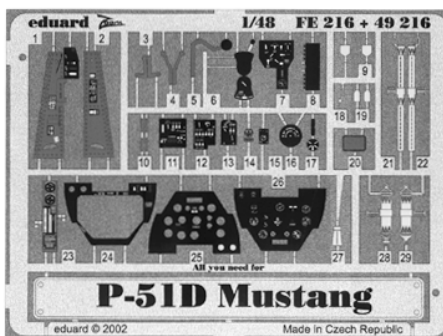

2.1

- (51) **22-01**
- (11) 31361
- (21) 2002-34049
- (22) 09.07.2002
- (15) 03.03.2003
- (45) 03.03.2003
- (54) Pistole
- (28) 1
- (73) CARL WALTHER GMBH, Ulm, DE;
- (72) Scheunert Thomas, Arnsberg, DE;

(55)



1.1

- (51) 22-05
- (11) 31338
- (21) 2002-34043
- (22) 04.07.2002
- (15) 18.02.2003
- (45) 18.02.2003
- (54) Rybářský stojánek
- (28) 3
- (73) BRUNIK Serafín, Liberec, CZ;
- (72) Brunik Serafín, Liberec, CZ;
- (55)



1.1



2.1

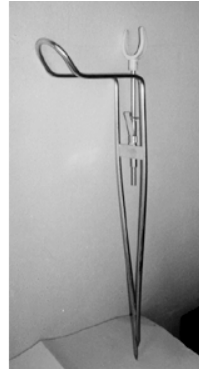

3.1

- (51) 23-01
- (11) 31341
- (21) 2002-34101
- (22) 29.07.2002
- (15) 18.02.2003
- (45) 18.02.2003
- (54) Výčepní kohoutek
- (28) 2
- (32) 01.02.2002
- (31) RN2002000001
- (33) IT
- (73) CELLI S.P.A., Coriano, IT;
- (72) Celli Goffredo, Coriano, IT;
- (55)

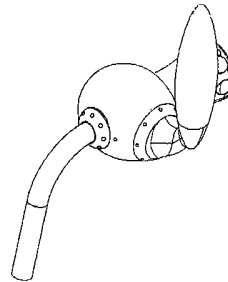

1.1

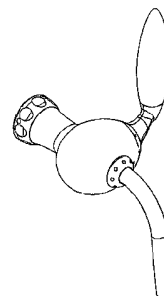

1.2

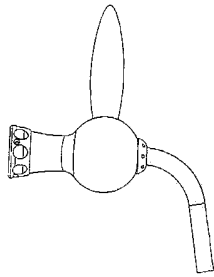

1.3

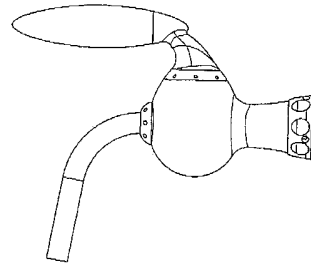

2.3

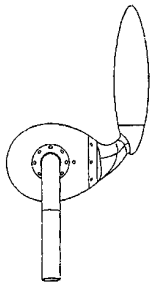

1.4

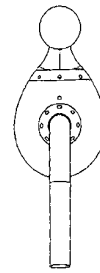

2.4

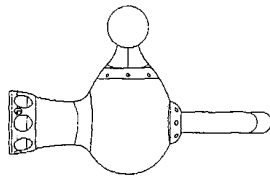

1.5

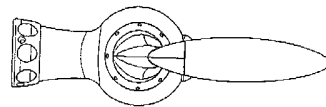

2.5

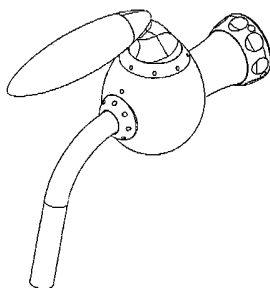

2.1

- (51) **25-01**
- (11) 31359
- (21) 2002-34117
- (22) 06.08.2002
- (15) 27.02.2003
- (45) 27.02.2003
- (54) Interiérový stavební prvek
- (28) 14
- (73) DUDÍK Aleš, Ostrava, CZ;
- (72) Dudík Aleš, Ostrava, CZ;
- (55)

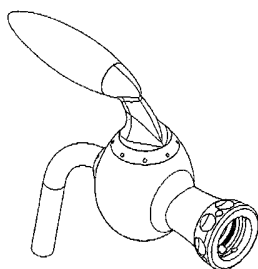

2.2

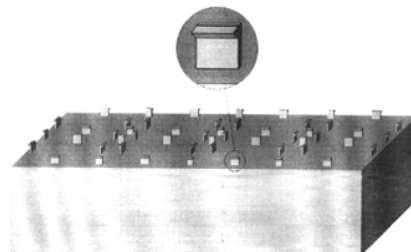

1.1

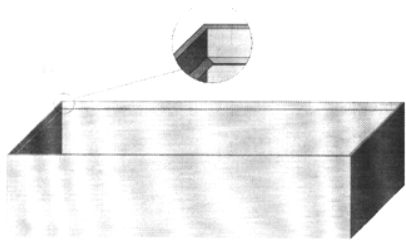

1.2



4.1

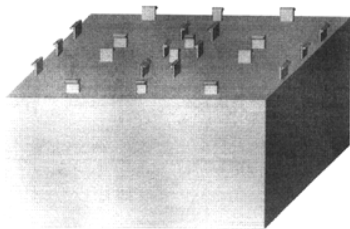

2.1

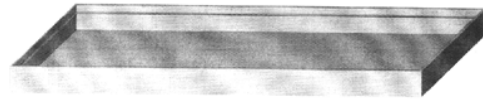

4.2

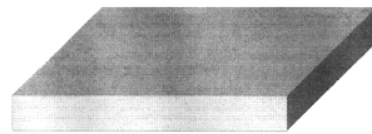

5.1

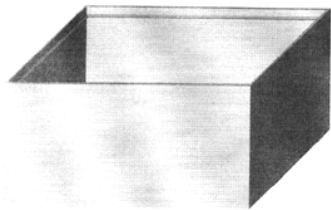

2.2

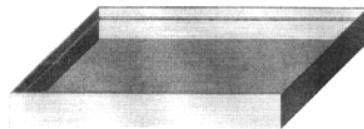

5.2

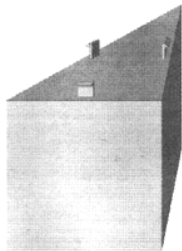

3.1

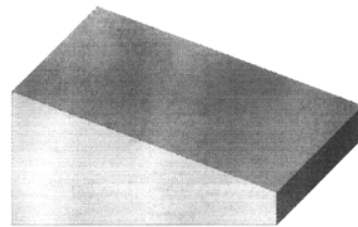

6.1

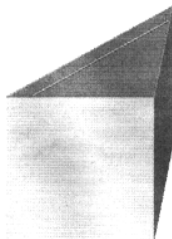

3.2

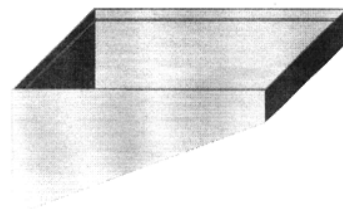

6.2

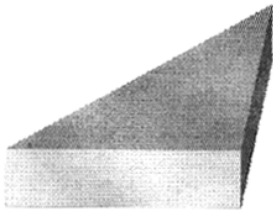

7.1

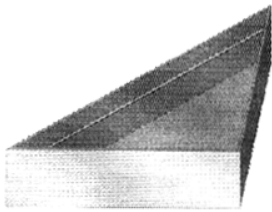

7.2

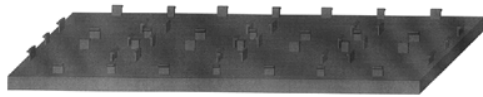

8.1



8.2

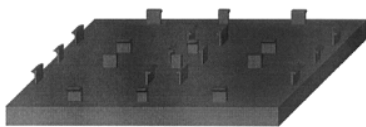

9.1



9.2

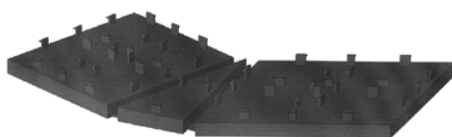

10.1

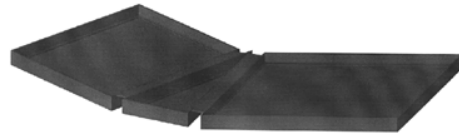

10.2

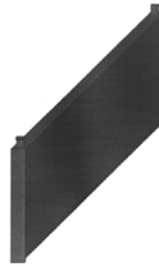

11.1



11.2

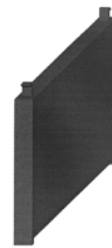

12.1



12.2

(55)

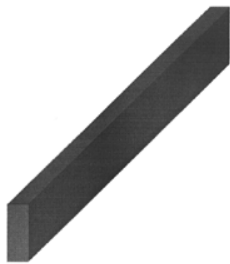

13.1



13.2

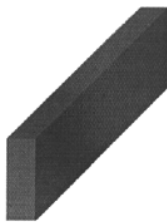

14.1

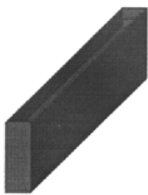

14.2

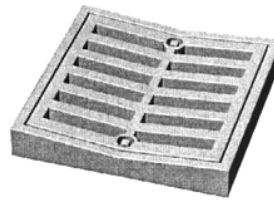

1.1

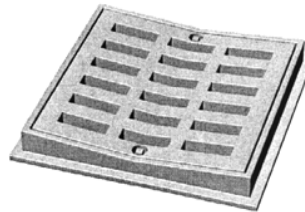

2.1

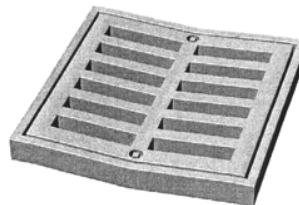

3.1

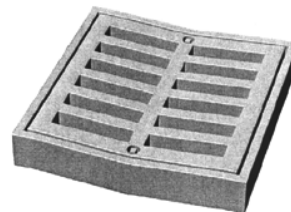

4.1

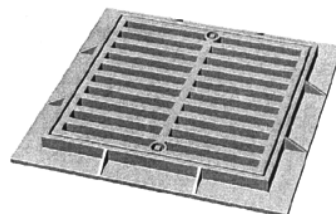

5.1

- (51) **25-02**
- (11) 31336
- (21) 2002-33922
- (22) 15.05.2002
- (15) 17.02.2003
- (45) 17.02.2003
- (54) Rošt
- (28) 5
- (73) VLČEK Petr Ing., Zruč, CZ;
- (72) Vlček Petr Ing., Zruč, CZ;

- (51) **25-03**
- (11) 31318
- (21) 2002-33966
- (22) 05.06.2002
- (15) 03.02.2003
- (45) 03.02.2003
- (54) Zahradní krb
- (28) 1
- (73) VLNA Václav, Líšnice, CZ;
- (72) Vlna Václav, Líšnice, CZ;

(55)



1.1

(51) **25-03**  
 (11) 31348  
 (21) 2002-34030  
 (22) 01.07.2002  
 (15) 24.02.2003  
 (45) 24.02.2003  
 (54) Věžovitá stavba  
 (28) 1  
 (73) REACONT, A.S., Ostrava, CZ;  
 (72) Halada Pavel, Karviná, CZ;  
 Pavlas Petr Ing., Havířov, CZ;  
 Vida Julius, Havířov, CZ;  
 Šaro Ladislav Ing., Ostrava, CZ;  
 Žák Pavel Ing., Ostrava, CZ;

(55)



1.1

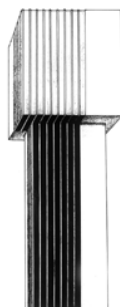

1.2

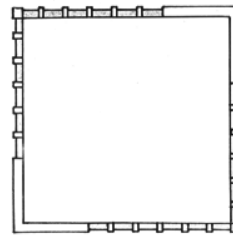

1.3

(51) **25-04**  
 (11) 31330  
 (21) 2002-34046  
 (22) 09.07.2002  
 (15) 11.02.2003  
 (45) 11.02.2003  
 (54) Zábradlí schodiště  
 (28) 2  
 (73) ATRIUM SP. J., Siemianowice Slaskie, PL;  
 (72) Piechowicz Tomasz, Katowice, PL;  
 (55)



1.1



1.3



1.4



1.5



2.1



2.2



2.3

- (51) **25-04**
- (11) 31331
- (21) 2002-34048
- (22) 09.07.2002
- (15) 11.02.2003
- (45) 11.02.2003
- (54) Schodiště a jeho části
- (28) 4
- (73) ATRIUM SP. J., Siemianowice Slaskie, PL;
- (72) Piechowicz Tomasz, Katowice, PL;
- (55)

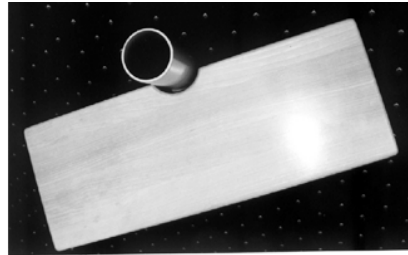

1.1

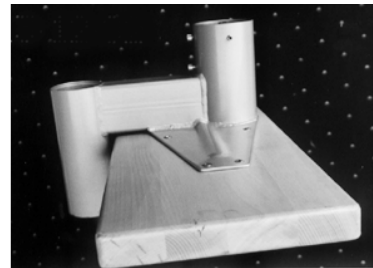

1.2

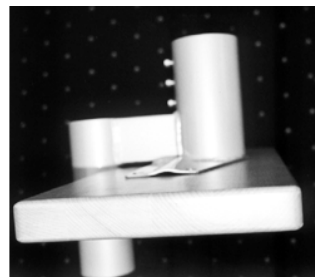

2.1

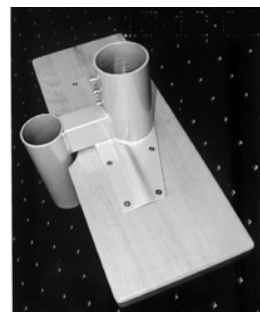

2.2





3.1

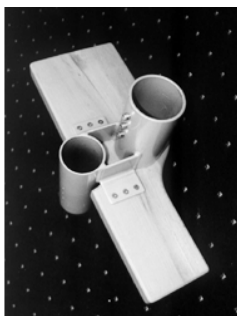

3.2



3.3



4.1



4.2

- (51) 26-01
- (11) 31363
- (21) 2002-34278
- (22) 04.11.2002
- (15) 03.03.2003
- (45) 03.03.2003
- (54) Svícen
- (28) 8
- (73) DVOŘÁČEK Libor, Rájec-Jestřebí, CZ;
- (72) Dvořáček Libor, Rájec-Jestřebí, CZ;
- (55)

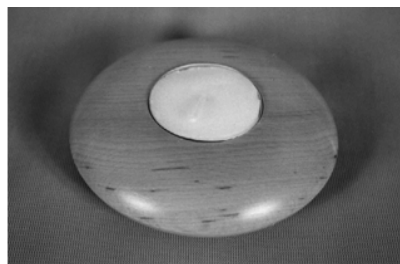

1.1

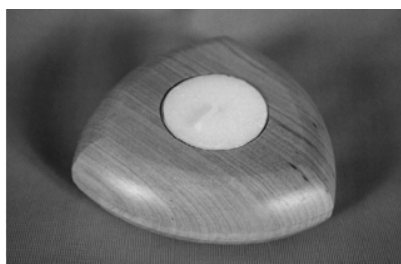

2.1

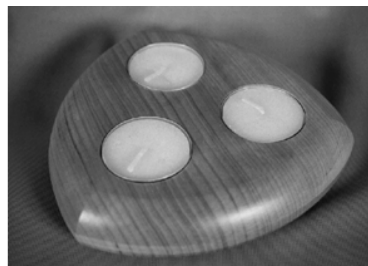

3.1



4.1



5.1

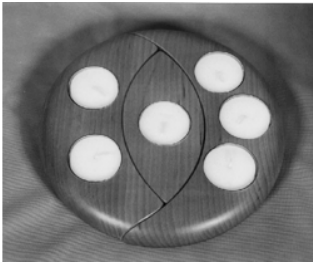

6.1

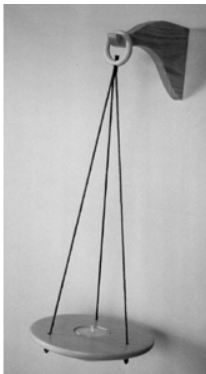

7.1



8.1

## Seznam majitelů zapsaných průmyslových vzorů

(73)	(11)	(51)	(73)	(11)	(51)
ATRIUM SP. J., Siemianowice Slaskie, PL;	31330	25-04	MARS UK LIMITED, Slough, GB;	31324	01-01
ATRIUM SP. J., Siemianowice Slaskie, PL;	31331	25-04	MONÁDA DRINK, A.S., Praha, CZ;	31346	09-01
BIC CORPORATION, Milford, CT, US;	31362	19-06	NOKIA CORPORATION, Espoo, FI;	31358	14-03
BRESLER Zdeněk Ing., Nová Ves nad Nisou, CZ;	31351	21-01	NOKIA CORPORATION, Espoo, FI;	31355	14-03
BRUNIK Serafín, Liberec, CZ;	31338	22-05	NOKIA CORPORATION, Espoo, FI;	31357	14-03
CARL WALTHER GMBH, Ulm, DE;	31361	22-01	NOKIA CORPORATION, Espoo, FI;	31356	14-03
CASCO 2000 S. R. O., Praha, CZ;	31354	19-08	NOVÁK Tomáš Bc., Louny, CZ;	31345	06-06
CEBAL S.A., Clichy, FR;	31335	09-01	PANOUSHĚK Robert, Odolena Voda, CZ;	31332	11-02
CELLI S.P.A., Coriano, IT;	31341	23-01	PANOUSHĚK Václav, Praha, CZ;	31332	11-02
CHUDĚJ Miroslav, Hutisko-Solanec, CZ;	31360	08-08	PRECIOSA, A.S., Jablonec nad Nisou, CZ;	31352	11-02
CHUDĚJ Miroslav, Hutisko-Solanec, CZ;	31327	08-08	REACONT, A.S., Ostrava, CZ;	31348	25-03
DUDÍK Aleš, Ostrava, CZ;	31359	25-01	REFLEX ZLÍN, SPOL. S R.O., Zlín, CZ;	31333	09-09
DVOŘÁČEK Libor, Rájec-Jestřebí, CZ;	31363	26-01	SAMSONITE CORPORATION, Denver, CO, US;	31316	03-99
EDUARD-MODEL ACCESSORIES, SPOL. S R.O., Obrnice, CZ;	31364	21-01	STAROROLSKÝ PORCELÁN MORITZ ZDEKAUER, A.S., Karlovy Vary, CZ;	31344	07-01
FELO WERKZEUGFABRIK HOLLAND-LETZ GMBH, Neustadt, DE;	31334	08-04	TKZ POLNÁ SPOL. S R.O., Polná, CZ;	31323	08-07
GLAXOSMITHKLINE CONSUMER HEALTHCARE GMBH & CO.KG, Buehl, DE;	31317	04-02	TREJBAL Martin, Liberec, CZ;	31328	09-09
HENKEL KOMMANDITGESELLSCHAFT AUF AKTIEN, Düsseldorf, DE;	31347	09-01	ULTRA PROIZVODNJA ELEKTRONSKIH NAPRAV D.O.O., Zagorje ob Savi, SI;	31339	14-03
HENKEL KOMMANDITGESELLSCHAFT AUF AKTIEN, Düsseldorf, DE;	31320	09-07	ULTRA PROIZVODNJA ELEKTRONSKIH NAPRAV D.O.O., Zagorje ob Savi, SI;	31340	14-03
HENKEL KOMMANDITGESELLSCHAFT AUF AKTIEN, Düsseldorf, DE;	31321	09-01	UNILEVER N.V., Rotterdam, NL;	31325	07-01
HOLCNER Jiří ing., Chotěboř, CZ;	31329	12-13	VITRA PATENTE AG, Muttentz, CH;	31326	06-04
HRON Bohumír Ing., Brno, CZ;	31353	10-04	VLČEK Petr Ing., Zruč, CZ;	31336	25-02
KOVÁŘ Julius, Horní Slavkov, CZ;	31342	03-01	VLNA Václav, Líšnice, CZ;	31318	25-03
KRINNER INNOVATION GMBH, Strasskirchen, DE;	31337	06-99	VLNA Václav, Líšnice, CZ;	31319	07-02
LABETA S.R.O., Pardubice, CZ;	31349	09-03	VLNA Vít, Líšnice, CZ;	31319	07-02
LEZNA Vlastimil, Razová, CZ;	31343	09-07	WETCORP S.R.O., Paskov, CZ;	31350	09-01
LUCERNA MEDIA, S.R.O., Praha, CZ;	31322	20-03			

## **Dodatková ochranná osvědčení pro léčiva a pro přípravky na ochranu rostlin**

### **Podání žádosti o udělení osvědčení**

- (22) 28.01.2003
- (21) SPC/CZ2003/43
- (73) PFIZER INC., New York, NY, US;
- (68) 279339
- (54) Triazolové deriváty, způsoby jejich přípravy,  
meziprodukty těchto způsobů, farmaceutický  
antifungální prostředek a použití uvedených  
sloučenin
- (92) 26/201/02-C 07.08.2002 Státní ústav pro kontrolu léčiv
- (95) VFEND 50 mg, VFEND 200 mg, VFEND 10 mg/ml

## ÚŘEDNÍ ROZHODNUTÍ A OZNÁMENÍ

### MK4A, MK4F

### Zánik patentů a autorských osvědčení uplynutím doby platnosti

(11)	(21)	Int.Cl/(51)	(11)	(21)	Int.Cl/(51)
278361	1983-867	5/C 07 D 333/36			

### MK1K

### Zánik užitečných vzorů uplynutím doby platnosti

(11)	(21)	Int.Cl/(51)	(11)	(21)	Int.Cl/(51)
236	1993-368	5/B 65 G 19/22			
324	1993-438	5/F 41 C 33/00			
329	1993-455	5/A 61 G 17/007			
333	1993-464	5/C 02 F 3/12			
338	1993-474	5/H 02 B 11/02			
553	1993-376	5/B 61 D 3/18			
809	1993-449	5/G 01 F 23/00			
4901	1996-5131	6/B 61 D 17/22			

### MC3K

### Výmaz užitečného vzoru

(11)	6206
(21)	1996-6123
(22)	18.12.1996
(54)	Jednodílný skládací obal, zejména pro cukrářské výrobky Datum výmazu 18.12.1996
(11)	10772
(21)	2000-10906
(22)	21.06.2000
(54)	Drticí prostor kuželového drtiče Datum výmazu 31.01.2003
(11)	12121
(21)	2002-12815
(22)	11.02.2002
(54)	Dřevěná hračka Datum výmazu 28.01.2003

### Zápisy licenčních smluv do patentového rejstříku pro nabyvatele

(11)	291146
(73)	VÍTKOVICE STROJÍRENSTVÍ, A.S., Ostrava, CZ; Nabyvatel: VÍTKOVICE STEEL, a.s., 709 00 Ostrava-Hulváky, Štramberská č.p. 2871/47 Druh licence: nevýlučná Datum uzavření smlouvy: 09.04.2002

**Zápisy licenčních smluv do rejstříku užitečných vzorů pro nabyvatele**

- (11) 10584  
 (73) KRYTINÁŘ Tomáš ing., Bystřice nad  
 Pernštejnem, CZ;  
 KŘEPELKA Jan ing., České Budějovice, CZ;  
 Nabyvatel: ZDAR EKO spol. s r.o., Nádražní  
 663, 593 01 Bystřice nad Pernštejnem  
 Druh licence: výlučná  
 Datum uzavření smlouvy: 01.07.2002  
 Datum zápisu smlouvy: 04.03.2003
- (11) 11487  
 (73) STEJSKAL Evžen ing., Řepiště, CZ;  
 Nabyvatel: BSK METAL spol. s r.o., Jateční  
 134, 735 81 Bohumín  
 Druh licence: výlučná  
 Datum uzavření smlouvy: 31.12.2002  
 Datum zápisu smlouvy: 06.02.2003

**Zápisy licenčních smluv do rejstříku průmyslových vzorů pro nabyvatele**

- (11) 26671  
 (73) CEBO, A.S., Zlín, CZ;  
 Nabyvatel: AG AUTO spol. s r.o., Výškovická  
 127, 700 30 Ostrava-Zábřeh  
 Druh licence: nevýlučná  
 Datum uzavření smlouvy: 21.10.2002  
 Datum zápisu smlouvy: 20.02.2003
- (11) 30802  
 (73) MAKKIEH Issam, Karlovy Vary, CZ;  
 Nabyvatel: LOFIDA PORCELÁN CZ s.r.o., 362  
 26 Božičany 66  
 Druh licence: nevýlučná  
 Datum uzavření smlouvy: 27.01.2003  
 Datum zápisu smlouvy: 06.02.2003

**NDIK****První prodloužení doby platnosti zápisu užitečného vzoru**

- |  |   |
|--|---|
| (51) A 01 K 97/10                              | (73) ORITEST SPOL. S R.O., Praha, CZ;               |
| (11) 7986                                      | (54) Detekční trubička ke zjišťování psychoaktivní  |
| (21) 1998-8333                                 | bojové otravné látky BZ ve vzduchu                  |
| (22) 27.07.1998                                |   |
| (73) KOPECKÝ Jaroslav, Lomnice, CZ;            | (51) G 01 N 31/22                                   |
| (54) Sklopný koncový držák rybářského prutu    | (11) 8224   |
|  | (21) 1998-8609                                      |
| (51) G 01 N 31/22                              | (22) 26.10.1998                                     |
| (11) 8222                                      | (73) ORITEST SPOL. S R.O., Praha, CZ;               |
| (21) 1998-8607                                 | (54) Detekční trubička pro zjišťování kyanovodíku a |
| (22) 26.10.1998                                | chlorkyanu ve vzduchu                               |
| (73) ORITEST SPOL. S R.O., Praha, CZ;          |   |
| (54) Detekční trubička ke zjišťování yperitu a | (51) B 65 D 41/40                                   |
| fosgenu či difosgenu ve vzduchu                | (11) 8390   |
|  | (21) 1999-8924                                      |
| (51) G 01 N 31/22                              | (22) 26.01.1999                                     |
| (11) 8223                                      | (73) KRŠEK Ladislav, Nový Bydžov, CZ;               |
| (21) 1998-8608                                 | (54) Nádoba s víčkem                                |
| (22) 26.10.1998                                |   |

(51)	A 01 B 3/46, 3/18, 3/30, 3/42	(22)	03.02.1999
(11)	8412	(73)	ŠAREŠ Jaroslav, Praha, CZ;
(21)	1999-8972	(54)	Potravinový talíř
(22)	05.02.1999		
(73)	MEDEK Lubomír Ing., Opava, CZ;	(51)	A 63 B 23/035, A 47 D 13/04, 13/00
(54)	Polonesený otočný pluh	(11)	8545
		(21)	1999-9072
(51)	B 62 D 1/10, 1/12	(22)	02.03.1999
(11)	8414	(73)	VRÁTNÁ Irena MUDr., Ústí nad Labem, CZ;
(21)	1999-8979	(54)	Závěsné hopsadlo
(22)	08.02.1999		
(73)	INTERMOS, SPOL. S R.O., Opava, CZ;	(51)	C 10 B 53/02
(54)	Ruční dvoukolový skládací vozík	(11)	8563
		(21)	1999-8969
(51)	E 01 B 35/00, B 61 D 15/00, 15/08	(22)	05.02.1999
(11)	8416	(73)	GORČÍK Radislav, Zlín, CZ;
(21)	1999-8986	(54)	Zařízení na likvidaci pyrolyzního plynu
(22)	09.02.1999		
(73)	ČESKÉ DRÁHY, STÁTNÍ ORGANIZACE	(51)	B 61 F 5/16, 5/18, 5/22, B 61 H 11/06
	VÝZKUMNÝ ÚSTAV ŽELEZNIČNÍ,	(11)	8593
	ODŠTĚPNÝ ZÁVOD, Praha, CZ;	(21)	1999-8990
(54)	Měřicí drezína pro měření geometrických	(22)	09.02.1999
	parametrů koleje	(73)	RAIL CONSULT S R.O., Praha, CZ;
			PŘIVŘEL Zdenko Ing., Praha, CZ;
(51)	C 09 K 3/14	(54)	Železniční vůz
(11)	8437		
(21)	1999-8960	(51)	A 23 K 1/16
(22)	03.02.1999	(11)	8595
(73)	ADAMEC Zdeněk Ing., Praha, CZ;	(21)	1999-9014
(54)	Otryskávací médium	(22)	12.02.1999
		(73)	MACHO Vendelín prof. ing. DrSc., Partizánske,
(51)	A 61 F 6/04		SK;
(11)	8441		ŠTEFKOVIČ Jozef ing., Partizánske, SK;
(21)	1999-8996	(54)	Krmivo a/nebo doplněk krmiva
(22)	10.02.1999		
(73)	RICHTER Jaroslav, Doubrava, CZ;	(51)	H 02 K 11/00
(54)	Hrající a mluvicí žertovný kondom	(11)	8619
		(21)	1999-9006
(51)	A 61 G 7/05, A 47 C 21/08	(22)	11.02.1999
(11)	8494	(73)	ING. PAVEL ONDŘICH RE-DI-GO, Střítež,
(21)	1999-9092		CZ;
(22)	08.03.1999	(54)	Územění rotorových soustav
(73)	LINET SPOL. S R.O., Slaný, CZ;		
(54)	Zařízení pro spouštění postranic	(51)	F 41 A 3/00
		(11)	8623
(51)	E 04 F 19/08	(21)	1999-9127
(11)	8521	(22)	15.03.1999
(21)	1999-9053	(73)	ČESKÁ ZBROJOVKA A.S., Uherský Brod, CZ;
(22)	24.02.1999	(54)	Ukládací podložka pro náboje s okrajovým
(73)	HAVOS S.R.O., Liberec, CZ;		zapalováním, u malorážky s jednoranným
(54)	Kryt revizního otvoru		nabíjením
(51)	B 25 B 27/02, 27/073	(51)	G 01 D 5/26, 5/32, G 01 F 23/292
(11)	8523	(11)	8647
(21)	1999-9070	(21)	1999-9002
(22)	02.03.1999	(22)	11.02.1999
(73)	ŠKODA AUTO, A.S., Mladá Boleslav, CZ;	(73)	NOVOTNÝ Jiří, Praha, CZ;
(54)	Zařízení pro demontáž čepů	(54)	Senzor pro zjišťování přítomnosti tekutin,
			zejména pro kapalné a případně i plynné látky
(51)	B 25 B 27/02, 27/073		
(11)	8524	(51)	B 65 D 1/04, 85/72
(21)	1999-9071	(11)	8673
(22)	02.03.1999	(21)	1999-8975
(73)	ŠKODA AUTO, A.S., Mladá Boleslav, CZ;	(22)	05.02.1999
(54)	Zařízení pro demontáž pružných pouzder	(73)	VOJTA Pavel Ing., Praha, CZ;
		(54)	Dvojitý obal na kapaliny
(51)	A 63 C 7/10, 7/00	(51)	E 04 B 1/35, E 04 F 21/18
(11)	8535	(11)	8679
(21)	1999-8943	(21)	1999-9024
(22)	01.02.1999	(22)	17.02.1999
(73)	JANČAR Vilém, Šenov, CZ;	(73)	MATOUŠEK František Ing., Praha, CZ;
(54)	Zařízení pro ovládání běžeckých lyží	(54)	Zvedací zařízení
(51)	A 23 L 1/325, 1/48	(51)	H 03 K 17/78, 17/94, H 01 H 13/00
(11)	8536	(11)	8702
(21)	1999-8959		

(21)	1999-9012	(51)	C 03 B 33/06
(22)	12.02.1999	(11)	8825
(73)	OEZ S.R.O., Letohrad, CZ;	(21)	1999-9277
(54)	Zapojení tlačítkového spínače	(22)	19.04.1999
(51)	F 01 D 17/22, 19/00, 21/00	(73)	ORNELA A.S., Zásada, CZ;
(11)	8726	(54)	Zařízení k dělení skleněných trubiček či tyčinek
(21)	1999-9247	(51)	E 03 D 1/33, 1/34
(22)	12.04.1999	(11)	8921
(73)	EUROMATIC SPOL. S R.O., Praha, CZ;	(21)	1999-9286
(54)	Elektrohydraulické zařízení řídicího systému turbín	(22)	21.04.1999
(51)	A 01 G 25/00, G 01 F 13/00	(73)	FALCON - JIHLAVA S.R.O., Jihlava, CZ;
(11)	8731	(54)	Stavebnicová trubka zejména do nádrží WC
(21)	1999-9272	(51)	A 61 K 31/505, 9/48
(22)	16.04.1999	(11)	8935
(73)	MAŇÁSEK Josef, Huštěnovice, CZ;	(21)	1999-9560
	MEDEK Daniel, Uherské Hradiště, CZ;	(22)	17.06.1999
	ŠEBESTŮ Ludvík, Napajedla, CZ;	(73)	SLOVAKOFARMA A.S., Hlohovec, SK;
(54)	Zařízení k měření příčné nerovnoměrnosti a účinnosti postřikovačů a rosičů	(54)	Dávkovací forma sildenafilu-citrátu
(51)	A 23 L 2/56, 2/64	(51)	A 47 B 7/02
(11)	8742	(11)	8939
(21)	1999-9004	(21)	1999-9230
(22)	11.02.1999	(22)	08.04.1999
(73)	SUCHÁNEK František PhDr., Olomouc, CZ;	(73)	JURKOVÍČ Vladimír Ing., Malacky, SK;
	SUCHÁNEK Aleš PhDr., Olomouc, CZ;		TRNKA Ľubomír Ing., Malacky, SK;
	SUCHÁNEK Marek Mgr., Olomouc, CZ;	(54)	Zařízení na uložení audiovizuální techniky
(54)	Stolní voda pro diabetiky	(51)	F 17 B 1/00, F 17 C 13/00
(51)	E 03 F 3/02	(11)	8943
(11)	8745	(21)	1999-9020
(21)	1999-9080	(22)	16.02.1999
(22)	03.03.1999	(73)	FAIKL Zdeněk Ing., Pardubice, CZ;
(73)	VOD-KA, A.S., Litoměřice, CZ;		KOZÁK Jan Ing., Pardubice, CZ;
(54)	Podtlakový kanalizační systém	(54)	KOUBEK Karel Ing., Pardubice, CZ;
(51)	E 04 G 1/20		Zásobník plynu
(11)	8746	(51)	A 23 L 1/315, 1/317
(21)	1999-9113	(11)	8986
(22)	12.03.1999	(21)	1999-9414
(73)	WURM Pavel, Nové Sedlo, CZ;	(22)	19.05.1999
(54)	Stavebnicové lešení	(73)	HÖNIG Roman, Praha, CZ;
(51)	H 02 P 3/14, 1/18, 7/06, 7/28, H 02 M 3/135	(54)	Kuřecí rolka
(11)	8766	(51)	F 16 H 3/44
(21)	1999-9015	(11)	9004
(22)	15.02.1999	(21)	1999-9270
(73)	FIRST Antonín Ing., Zeleneč, CZ;	(22)	16.04.1999
(54)	Zapojení pro řízení kotevního i budícího proudu stejnosměrných trakčních motorů s čtyřkvadrantovým měničem	(73)	STEKLÝ Bohuslav, Týnec n/L, CZ;
(51)	F 41 A 19/10	(54)	Regulátor otáček
(11)	8781	(51)	E 06 B 9/322, 9/323
(21)	1999-9408	(11)	9005
(22)	18.05.1999	(21)	1999-9291
(73)	ČESKÁ ZBROJOVKA A.S., Uherský Brod, CZ;	(22)	22.04.1999
(54)	Spoušťové ústrojí pro bezkohoutkové samonabíjecí pistole	(73)	ISOTRA S.R.O., Chuchelná, CZ;
(51)	E 04 B 1/62, 1/80, 7/00	(54)	Nosný profil pro uložení pohonného mechanismu pro ovládání žaluzií
(11)	8793	(51)	E 04 C 1/42, 1/39
(21)	1999-9164	(11)	9112
(22)	23.03.1999	(21)	1999-9276
(73)	VYČÍTAL Miroslav Ing., Vamberk, CZ;	(22)	19.04.1999
(54)	Tepelně izolační prostředek	(73)	VITRABLOK AKCIOVÁ SPOLEČNOST, Duchcov, CZ;
(51)	H 05 B 33/00, H 01 L 33/00	(54)	Skleněná rohová tvárnice
(11)	8800	(51)	H 02 J 1/00, H 01 H 79/00
(21)	1999-9210	(11)	9207
(22)	06.04.1999	(21)	1999-9710
(73)	FIALA Stanislav, Kosmonosy, CZ;	(22)	02.08.1999
(54)	Kompaktní zdroj světla	(73)	DYKAST Jaroslav Ing., Litvínov, CZ;
		(54)	Zapojení pro napájení trakce elektrických vozidel



- (51) A 23 F 3/34  
 (11) 9230  
 (21) 1999-9889  
 (22) 17.09.1999  
 (73) BIOGENA CB, SPOL. S R.O., České Budějovice, CZ;  
 (54) Čajová směs
- (51) E 04 B 1/94  
 (11) 9385  
 (21) 1999-9876  
 (22) 14.09.1999  
 (73) J.SEIDL & SPOL. S R.O., Dvůr Králové nad Labem, CZ;  
 (54) Protipožární lepený obklad železobetonových konstrukcí
- (51) C 12 C 12/00, 5/02  
 (11) 9434  
 (21) 1999-9596  
 (22) 25.06.1999  
 (73) KOŽUSKÝ Zdeněk, Buchlovice, CZ;  
 (54) Ochucené pivo
- (51) H 01 L 33/00, H 05 B 33/00, H 01 H 9/18  
 (11) 9539  
 (21) 1999-10176  
 (22) 13.12.1999  
 (73) FIALA Stanislav, Kosmonosy, CZ;  
 (54) Zdroj světla
- (51) A 63 C 1/30  
 (11) 11695  
 (21) 2000-11528  
 (22) 13.01.1999  
 (73) MISSION HOCKEY CO., Santa Ana, CA, US;  
 (54) Soubor nože brusle a brusle k bruslení na ledě s tímto souborem
- (51) G 08 G 7/00, 9/00  
 (11) 12078  
 (21) 2001-12080  
 (22) 18.12.1998  
 (73) BATCHVAROV Hristo Atanassov, Sofia, BG;  
 (54) Identifikační systém pro elektronické označování pohyblivých objektů, zvláště motorových dopravních prostředků

## NDIK

## Druhé prodloužení doby platnosti zápisu užitého vzoru

- |  |  |
|--|--|
| (51) B 66 C 7/00, 7/08                           | (51) E 01 C 9/04, E 01 B 21/00                                 |
| (11) 3734  | (11) 4684  |
| (21) 1995-4121                                   | (21) 1996-5054   |
| (22) 23.06.1995                                  | (22) 28.02.1996  |
| (73) FERRO OK spol. s r.o., Jílové u Prahy, CZ;  | (73) SEDLÁČEK Jaroslav, Adamov, CZ;                            |
| (54) Mostový jeřáb                               | (73) SEDLÁČEK Martin Ing., Adamov, CZ;                         |
|  | (54) Zádlažba kolejového roštu                                 |
| (51) F 16 L 19/03                                | (51) F 42 B 12/80  |
| (11) 4564  | (11) 4724  |
| (21) 1996-4955                                   | (21) 1996-5063   |
| (22) 05.02.1996                                  | (22) 01.03.1996  |
| (73) Gebo-Armaturen GmbH, Schwelm, DE;           | (73) Sellier a Bellot a.s., Vlašim, CZ;                        |
| (54) Trubkový spoj                               | (54) Střela typu Flobert nezanechávající zbytky olova v hlavni |
| (51) B 62 D 21/00                                | (51) F 15 C 1/16   |
| (11) 4610  | (11) 4780  |
| (21) 1996-4976                                   | (21) 1996-5087   |
| (22) 09.02.1996                                  | (22) 08.03.1996  |
| (73) OKD, Doprava, a.s., Ostrava 1, CZ;          |  |
| (54) Podvozek nákladního automobilu pro nástavbu |  |

(73)	Brombach Hansjörg Dr. Ing., Bad Mergentheim, DE;	(54)	Plastový bazén
(54)	Zařízení s vírovou komorou	(51)	F 26 B 21/00, 9/10
(51)	G 08 B 13/22	(11)	5349
(11)	4781	(21)	1996-5786
(21)	1996-5099	(22)	25.09.1996
(22)	12.03.1996	(73)	JAHLA v.o.s, Milevsko, CZ;
(73)	PULEC HOLDING a.s., Praha 10, CZ;	(54)	Dvouřadý štěrbínový provzdušňovací rošt
(54)	Zařízení pro převzetí, transport a uložení cenných předmětů	(51)	E 01 B 9/68
(51)	E 01 B 35/00	(11)	5360
(11)	4855	(21)	1996-5547
(21)	1996-5094	(22)	11.07.1996
(22)	12.03.1996	(73)	Gumárny Zubří, a.s., Zubří, CZ;
(73)	Štěpán Zdeněk, Brno, CZ;	(54)	Podložka paty kolejnice kolejových tratí
(54)	Konzolová zajišťovací značka	(51)	C 02 F 5/02, 1/42, 1/461
(51)	B 07 B 1/12, 1/14	(11)	5497
(11)	4905	(21)	1996-5876
(21)	1996-5217	(22)	17.10.1996
(22)	15.04.1996	(73)	SLUŽBYT S.R.O., Svidník, SK;
(73)	TRIBO, s.r.o., Mariánské Lázně, CZ;	(54)	Zařízení pro úpravu vody
(54)	Modul třídiče	(51)	F 16 K 5/02, 5/08
(51)	G 05 D 13/62, 17/02	(11)	5627
(11)	4918	(21)	1996-6062
(21)	1996-5264	(22)	02.12.1996
(22)	24.04.1996	(73)	ARMATURKA KOUKOL, SPOL. S R.O., České Budějovice, CZ;
(73)	JOZEF EVIN - EIE SERVIS, Košice, SK;	(54)	Kohout
(54)	Elektronický ovladač servomotorů	(51)	F 16 L 49/02, 15/04, 21/04
(51)	C 08 J 5/14, C 08 K 3/14	(11)	5628
(11)	5079	(21)	1996-6063
(21)	1996-5064	(22)	02.12.1996
(22)	01.03.1996	(73)	ARMATURKA KOUKOL, SPOL. S R.O., České Budějovice, CZ;
(73)	Preciosa a.s., Jablonec nad Nisou, CZ;	(54)	Kroužkové spojení potrubí s armaturou
(54)	Nástroj na broušení skla	(51)	F 16 L 49/02, 21/04, 15/04
(51)	B 21 D 7/02	(11)	5629
(11)	5081	(21)	1996-6064
(21)	1996-5164	(22)	02.12.1996
(22)	29.03.1996	(73)	ARMATURKA KOUKOL, SPOL. S R.O., České Budějovice, CZ;
(73)	MSV SYSTEMS CZ S. R. O., Liberec, CZ;	(54)	Spojení potrubí s armaturou
(54)	Zařízení pro tvarování trubek hydraulických a palivových rozvodů motorových vozidel	(51)	F 25 D 11/00
(51)	E 04 B 1/72, 7/18, E 04 D 13/00, A 01 M 29/00	(11)	5671
(11)	5115	(21)	1996-6030
(21)	1996-5016	(22)	27.11.1996
(22)	20.02.1996	(73)	KRÝSL Lubomír Ing., Plzeň, CZ;
(73)	Hanáček František, Kunovice, CZ;	(54)	Průtokový chladič
(54)	Zařízení k ochraně stavebních objektů před holubovitými ptáky	(51)	B 65 D 90/02
(51)	B 65 D 1/14, 43/08	(11)	5738
(11)	5133	(21)	1996-5893
(21)	1996-5384	(22)	22.10.1996
(22)	29.05.1996	(73)	KRÝSL Lubomír ing., Plzeň, CZ;
(73)	HP spol. s r.o., Nové Mesto nad Váhom, SK;	(54)	Upevnění vaku v hrdle tanku
(54)	Plastická nádoba s víkem	(51)	E 01 F 1/00
(51)	G 01 D 15/00, 15/20	(11)	5762
(11)	5193	(21)	1996-5740
(21)	1996-5012	(22)	16.02.1996
(22)	19.02.1996	(73)	Otto Frenzel Bauunternehmen, Freden, DE;
(73)	ČERNÝ Miroslav, Český Krumlov, CZ;	(54)	Nástupiště
(54)	Nosič záznamu rychlosti a času v mechanických rychloměrech motorových kolejových vozidel		
(51)	E 04 H 4/00		
(11)	5260		
(21)	1996-5438		
(22)	12.06.1996		
(73)	IZOPLAST a.s., České Budějovice, CZ;		

## ND4Q

## První obnova doby ochrany průmyslového vzoru

(51)	07-01	(21)	1998-30710
(11)	27610	(22)	13.02.1998
(21)	1997-30554	(54)	Víko na nádobu
(22)	25.11.1997		
(54)	Nápojové sklo	(51)	09-07
		(11)	28370
(51)	15-05	(21)	1998-30711
(11)	27938	(22)	13.02.1998
(21)	1998-30696	(54)	Těsnící uzávěr na nádobu
(22)	09.02.1998		
(54)	Dopravník použitého nádobí	(51)	23-01
		(11)	28387
(51)	02-02	(21)	1998-30712
(11)	27998	(22)	13.02.1998
(21)	1998-30747	(54)	Spojka
(22)	27.02.1998		
(54)	Maskovací goretexový oděv	(51)	07-01
		(11)	28416
(51)	25-01	(21)	1998-30708
(11)	28111	(22)	13.02.1998
(21)	1997-30585	(54)	Nápojový soubor
(22)	10.12.1997		
(54)	Profily pro výrobu spojovacích článků	(51)	31-00
		(11)	28434
(51)	07-99	(21)	1998-30900
(11)	28226	(22)	13.05.1998
(21)	1998-30767	(54)	Mlýnek na maso
(22)	09.03.1998		
(54)	Dřevěný podnos	(51)	01-01
		(11)	28503
(51)	02-04	(21)	1998-30735
(11)	28228	(22)	25.02.1998
(21)	1998-30694	(54)	Zmrzlinový výrobek
(22)	09.02.1998		
(54)	Jezdecké boty	(51)	24-02
		(11)	28518
(51)	07-04	(21)	1998-30738
(11)	28280	(22)	26.02.1998
(21)	1998-30723	(54)	Odběrka
(22)	19.02.1998		
(54)	Pytlík na těsto	(51)	29-02
		(11)	28592
(51)	07-04	(21)	1998-30733
(11)	28281	(22)	23.02.1998
(21)	1998-30724	(54)	Dvoukomorový protipovodňový pytel
(22)	19.02.1998		
(54)	Mačkadlo na brambory	(51)	12-03
		(11)	28613
(51)	06-13	(21)	1998-30678
(11)	28297	(22)	04.02.1998
(21)	1998-30763	(54)	Kolejový vůz
(22)	05.03.1998		
(54)	Prádlo pro domácnost	(51)	10-04
		(11)	28614
(51)	09-07	(21)	1998-30863
(11)	28331	(22)	22.04.1998
(21)	1998-30725	(54)	Zapisovač jízd
(22)	19.02.1998		
(54)	Těsnící uzávěr s víkem	(51)	24-04
		(11)	28626
(51)	10-01	(21)	1998-31020
(11)	28353	(22)	26.06.1998
(21)	1998-30766	(54)	Aplikátor vaginálního kroužku
(22)	09.03.1998		
(54)	Nástěnné hodiny	(51)	25-03
		(11)	28751
(51)	07-07	(21)	1998-30690
(11)	28368	(22)	06.02.1998
(21)	1998-30709	(54)	Stavby a jejich příhradové nosníky
(22)	13.02.1998		
(54)	Nádoba		
(51)	09-07		
(11)	28369		

**ND4Q****Druhá obnova doby ochrany průmyslového vzoru**

- (51) 15-02.01  
 (11) 24311  
 (21) 1993-26383  
 (22) 19.02.1993  
 (54) Elektromagnetické vibrační čerpadlo na vodu
- (51) 12-03.03  
 (11) 24345  
 (21) 1993-26326  
 (22) 26.01.1993  
 (54) Interier nízkopodlažního tramvajového vozidla
- (51) 12-03.03  
 (11) 24346  
 (21) 1993-26325  
 (22) 26.01.1993  
 (54) Alternativní řešení exteriéru tramvajového nízkopodlažního vozidla
- (51) 12-16.01  
 (11) 24426  
 (21) 1993-26314  
 (22) 21.01.1993  
 (54) Sedadlo pro vozidla hromadné městské dopravy
- (51) 09-01.01  
 (11) 24438  
 (21) 1993-26411  
 (22) 03.03.1993  
 (54) Kosmetická lahvička s uzávěrem
- (51) 21-01.08  
 (11) 24817  
 (21) 1993-26382  
 (22) 19.02.1993  
 (54) Polytechnická hračka

**PD4A****Převod práv a ostatní změny majitelů patentů**

- |  |   |
|--|---|
| (11) 276519<br>(21) 1990-414<br>(73) COGNIS DEUTSCHLAND GMBH AND CO.<br>KG, Düsseldorf, DE;  | (73) COGNIS DEUTSCHLAND GMBH AND CO.<br>KG, Düsseldorf, DE;   |
| (11) 278961<br>(21) 1993-1690<br>(73) GRAFITEC, SPOL. S R.O., Praha, CZ;   | (11) 284208<br>(21) 1997-1514<br>(73) GRAFITEC, SPOL. S R.O., Praha 4, CZ;  |
| (11) 279920<br>(21) 1994-915<br>(73) KAVALIER - FORMA, S. R. O., Votice, CZ;   | (11) 284297<br>(21) 1997-1515<br>(73) GRAFITEC, SPOL. S R.O., Praha, CZ;  |
| (11) 280813<br>(21) 1986-1124<br>(73) ELECTROSOLS LIMITED, Haslemere, GB;  | (11) 284675<br>(21) 1990-3340<br>(73) PHO INDUSTRIA OSSIDI DI PIOMBO S.R.L.,<br>La Spezia, IT;  |
| (11) 281694<br>(21) 1992-3252<br>(73) "NAPTA" S.A. "NARODOWA AGENCJA<br>FOTODYNAMICZNEJ DIAGNOZY I<br>TERAPII NOVOTWORÓW" S.A., Warszawa,<br>PL; | (11) 285457<br>(21) 1995-220<br>(73) TAJMAC-ZPS, A.S., Zlín, CZ;  |
| (11) 282857<br>(21) 1986-1125<br>(73) ELECTROSOLS LIMITED, Haslemere, GB;  | (11) 286031<br>(21) 1996-1179<br>(73) STICHTING EUROPEAN DATA REGISTER,<br>CA Zwijndrecht, NL;<br>TH.J.U. VERHAGE BEHEER B.V., BL<br>Zwijndrecht, NL; |
| (11) 283447<br>(21) 1990-5815  |   |

- (11) 286349  
(21) 1995-929  
(73) INNOVA ENGINEERING GMBH, Menden, DE;
- (11) 289644  
(21) 1998-3557  
(73) AVENTIS PHARMA S.A., Anthony, FR;
- (11) 289945  
(21) 1998-717  
(73) AVENTIS PHARMA S.A., Anthony, FR;
- (11) 290651  
(21) 1991-3508  
(73) AVENTIS PHARMA S.A., Anthony, FR;
- (11) 290699  
(21) 1994-2887  
(73) MANNESMANN VDO  
AKTIENGESELLSCHAFT, Frankfurt am Main,  
DE;
- (11) 290819  
(21) 1996-3687  
(73) STROJÍRENSKÝ A SLÉVÁRENSKÝ SERVIS  
PŘEROV S.R.O., Přerov, CZ;
- (11) 291146  
(21) 1997-3778  
(73) VÍTKOVICE STROJÍRENSTVÍ, A.S., Ostrava,  
CZ;
- (11) 291148  
(21) 1998-2642  
(73) ARLINGTON TRADING CORPORATION  
S.A., Montevideo, UY;
- (11) 291217  
(21) 1992-357  
(73) AVENTIS PHARMA S.A., Anthony, FR;

**PD1K****Převod práv a ostatní změny majitelů užitečných vzorů**

- |  |  |
|--|--|
| (11) 3045                                      | (11) 10222   |
| (21) 1994-3149                                 | (21) 2000-10729  |
| (73) HYDROSYSTEM PROJECT A.S., Olomouc,<br>CZ; | (73) GRAFITEC, SPOL. S R.O., Praha 4, CZ;                                |
| (11) 4969                                      | (11) 10229   |
| (21) 1996-5323                                 | (21) 2000-10770  |
| (73) ENETECH A.S., Chomutov, CZ;               | (73) GRAFITEC, SPOL. S R.O., Praha 4, CZ;                                |
| (11) 4970                                      | (11) 10637   |
| (21) 1996-5324                                 | (21) 2000-11304  |
| (73) ENETECH A.S., Chomutov, CZ;               | (73) ČKD VAGONKA, A.S., Ostrava, CZ;                                     |
| (11) 9518                                      | (11) 11288   |
| (21) 1999-9440                                 | (21) 2000-11361  |
| (73) LIADUR S.R.O., Karlovy Vary, CZ;          | (73) CHIRANA X-RAY, S.R.O., Ostrava, CZ;                                 |
| (11) 10220                                     | (11) 11446   |
| (21) 2000-10727                                | (21) 2001-11576  |
| (73) GRAFITEC, SPOL. S R.O., Praha 4, CZ;      | (73) VATTENFALL EUROPE GENERATION AG<br>& CO. KG, Berlin, DE;            |
| (11) 10221                                     | (11) 12949   |
| (21) 2000-10728                                | (21) 2002-13666  |
| (73) GRAFITEC, SPOL. S R.O., Praha 4, CZ;      | (73) GAJDORUS Miroslav, Velká Polom, CZ;<br>MAREŠ Miroslav, Olomouc, CZ; |

VANĚČKA Jaromír, Olomouc, CZ;

## QA9A

## Nabídka licence

(73) Pícha Josef ing., Mníšek pod Brdy, CZ;  
(11) 279083  
(54) Způsob stínění zemního záření tzv.  
geopatogenních zón a podzemních vodních žil

(73) Divoký František, Brno, CZ;  
(11) 280401  
(54) Společenská hra

(73) VYSOKÁ ŠKOLA CHEMICKO-  
TECHNOLOGICKÁ V PRAZE, Praha, CZ;  
(11) 291566  
(54) Způsob separace zásaditého uhličitanu  
kobaltnatého z odpadních prachů se zvýšeným  
obsahem kobaltu

(73) MATAL Oldřich Prof. Ing. CSc., Brno, CZ;  
(11) 291650  
(54) Fixační a antivibrační uzel rozvodu napájecí  
vody parního generátoru

(73) MATAL Oldřich Prof. Ing. CSc., Brno, CZ;  
(11) 291651  
(54) Napájecí uzel parního generátoru

## OBSAH

Číselné kódy pro označování bibliografických dat	1019
Přehled zveřejněných přihlášek ochranných známek	1020
Zveřejnění přihlášek ochranných známek	1021
Přehled zápisů ochranných známek	1220
Zápisy ochranných známek	1221
<b>Úřední rozhodnutí a oznámení</b>	
Obnovy ochranných známek	1305
Převody ochranných známek	1378
Částečné převody ochranných známek	1386
Změny v údajích o majitelích chranných známek	1387
Omezení seznamu výrobků a služeb ochranných známek	1397
Změna v úpravě ochranné známky	1398
Zániky ochranných známek	1399
Zápisy licenčních smluv k ochranným známám	1408
Mezinárodní zápisy ochranných známek	1410
Výmazy ochranných známek	1412
Úřední oznámení	1413
<b>Zveřejněné přihlášky ochranných známek - barevná vyobrazení</b>	<b>1415</b>

## SOMMAIRE

Codes numériques à identifier des données bibliographiques	1019
Aperçu des demandes d'enregistrement des marques publiées	1020
Publications des demandes d'enregistrement des marques	1021
Aperçu des enregistrements des marques	1220
Enregistrements des margues	1221
<b>Décisions et avis de l'Office</b>	
Renouvellements des marques	1305
Cessions des marques	1378
Cessions partielles des marques	1386
Changements des données relatives aux titulaires des marques	1387
Limitation de la liste des produits et des services	1397
Changements de la configuration de la marque	1398
Annulations des marques	1399
Enregistrements des contrats de licence	1408
Enregistrements internationaux des marques	1410
Radiations des marques	1412
Avis de l'Office	1413
<b>Demandes d'enregistrement des marques - reproductions en couleur</b>	<b>1415</b>

## TABLE OF CONTENTS

Numerical Codes for Identification of Bibliographic Data	1019
Survey of Published Trademark Applications	1020
Publications of Trademark Applications	1021
Survey of Trademark Registrations	1220
Trademark Registrations	1221
<b>Official Decisions and Announcements</b>	
Trademark Renewals	1305
Trademark Assignments	1378
Partial Trademark Assignments	1386
Changes of Data Relating to Trademark Holders	1387
Limitation of the List of Goods and Services	1397
Change in the reproduction of the Trademark	1398
Trademark Lapse	1399
Registrations of Licence Contracts Concerning Trademarks	1408
International Registrations of Trademarks	1410
Trademark Cancellations	1412
Official Announcements	1413
<b>Published Trademark Applications - Colour Reproductions</b>	<b>1415</b>

## СОДЕРЖАНИЕ

Нумерационные коды для идентификации библиографических данных	1019
Обзор опубликованных заявок на товарные знаки	1020
Публикации заявок на товарные знаки	1021
Обзор регистраций товарных знаков	1220
Регистрации товарных знаков	1221
<b>Официальные решения и сообщения</b>	
Продления регистрации товарных знаков	1305
Переуступки товарных знаков	1378
Частичные переуступки товарных знаков	1386
Изменения данных касающихся владельцев товарных знаков	1387
Ограничение перечня товаров и услуг	1397
Изменение в оформлении товарного знака	1398
Аннуляции товарных знаков	1399
Регистрации лицензионных договоров о товарных знаках	1408
Международные регистрации товарных знаков	1410
Аннулирования регистрации товарных знаков	1412
Официальные сообщения	1413
<b>Опубликованные заявки товарных знаков - цветные изображения</b>	<b>1415</b>

## INHALT

Numerische Koden für Bezeichnung der bibliographischen Daten	1019
Übersicht der veröffentlichten Markenmeldungen	1020
Veröffentlichungen der Markenmeldungen	1021
Übersicht der eingetragenen Marken	1220
Eingetragene Marken	1221
<b>Amtliche Entscheidungen und Bekanntmachungen</b>	
Erneuerungen der Marken	1305
Markenübertragungen	1378
Teilweise Markenübertragungen	1386
Änderungen in den Angaben betreffend Markeninhaber	1387
Einschränkung des Verzeichnisses der Waren und Dienstleistungen	1397
Änderung in der Gestaltung der Marke	1398
Erlöschen der Marken	1399
Eintragungen der Markenlizenzverträge	1408
Internationale Registrierungen der Marken	1410
Markenlöschungen	1412
Amtliche Bekanntmachungen	1413
<b>Veröffentlichte Markenmeldungen - Farbdarstellungen</b>	<b>1415</b>

### Číselné INID kódy pro označování bibliografických dat ochranných známek

#### Číselné INID kódy pro označování bibliografických dat ochranných známek

111	Číslo zápisu OZ (registrace)
811	Mezinárodní číslo zápisu OZ
151	Datum zápisu
180	Předpokládané datum uplynutí platnosti zápisu/obnovy
210	Číslo přihlášky OZ (spisu)
220	Datum podání přihlášky
442	Datum zveřejnění přihlášky po průzkumu
450	Datum zveřejnění registrace OZ
320	Datum vzniku práva přednosti a služeb
511	Kód třídy výrobků a služeb
540	Reprodukce OZ
554	Prostorová OZ
510	Seznam chráněných výrobků a služeb
590	Údaje o barevnosti OZ
551	Kolektivní OZ
730	Identifikace majitele OZ - jméno a název firmy, ulice, PSČ a místo sídla majitele, stát, příp. stát USA
740	Identifikace zástupce - jméno a název firmy, ulice, PSČ a místo sídla zástupce
890	Název státu ochrany MOZ

#### INID codes and minimum required for the identification of bibliographic data relating to marks

111	Number of the registration of the mark
811	Number of the international registration of the mark
151	Date of the registration
180	Expected expiration date of the registration/renewal
210	Number of the application
220	Date of filing of the application
442	Date of the publication of the examined application
450	Date of the publication of the registration
320	Date of filing of the first application
511	Class of goods and services
540	Reproduction of the mark
554	Three-dimensional mark
510	List of protected goods and services
590	Information concerning colours of the mark
551	The collective mark
730	Identification of the trademark holder - name and firm name, street, postcode and place of the headquarter of the trademark holder, country, possibly State of the USA
740	Identification of the representative - name and firm name, street, postcode and place of the headquarter of the representative
890	Country of protection of the international mark

#### INID - Kennzahlen und erforderliches Minimum für die Kennzeichnung bibliographischer Daten zu Marken

111	Nummer der Registrierung des Warenzeichens
811	Nummer der internationalen Registrierung des Warenzeichens
151	Datum der Registrierung
180	Voraussichtliches Datum des Fristablaufs der Registrierung/der Erneuerung
210	Nummer der Anmeldung des Warenzeichens (der Schrift)
220	Datum der Einreichung der Anmeldung
442	Datum der Veröffentlichung der Anmeldung nach der Prüfung
450	Datum der Veröffentlichung der Registrierung des Warenzeichens

320	Datum der Entstehung des Prioritätsrechts
511	Kod der Klasse der Waren und Dienstleistungen
540	Wiedergabe des Warenzeichens
554	Räumliches Warenzeichen
510	Verzeichnis der geschützten Waren und Dienstleistungen
590	Angabe betreffend die Farbigkeit des Warenzeichens
551	Kollektives Warenzeichen
730	Identifizierung des Warenzeichen inhabers - Name und Handelsfirma, Straße, PLZ und Sitz des Inhabers, Staat, ev. Stat der Vereinigten Staaten von Amerika
740	Identifizierung des Vertreters - Name und Handelsfirma, Straße, PLZ und Sitz des Firma des Vertreters
890	Staat des Schutzes des internationalen Warenzeichens

#### Codes INID et minimum requis pour l'identification des données bibliographiques concernant les marques

111	Numéro de l'enregistrement de la marque
811	Numéro de l'enregistrement international de la marque
151	Date de l'enregistrement
180	Date prévue de l'expiration de l'enregistrement (du renouvellement)
210	Numéro de la demande
220	Date de dépôt de la demande
442	Date de la publication de la demande examinée
450	Date de la publication de l'enregistrement de la marque
320	Date de dépôt de la première demande
511	Code de classe des produits et services
540	Reproduction de la marque
554	Marque tridimensionnelle
510	Liste des produits ou services protégés
590	Informations concernant les couleurs de la marque
551	Marque collective
730	Identification du titulaire de la marque - nom et nom commercial, rue, code postal et siège du titulaire, pays, éventuellement Etat des Etats Unis d'Amérique
740	Identification du mandataire - nom et nom commercial, rue, code postal et siège du mandataire
890	Etat de la protection de la marque internationale

#### Коды для идентификации библиографических данных, относящихся к товарным знакам

111	Номер регистрации товарного знака
811	Номер международной регистрации товарного знака
151	Дата регистрации
180	Дата прекращения действия регистрации/возобновления
210	Номер заявки товарного знака
220	Дата подачи заявки
442	Дата публикации заявки после экспертизы
450	Дата публикации регистрации товарного знака
320	Дата возникновения прав приоритета
511	Код класса товаров и услуг
540	Изображение товарного знака
554	Объемный знак
510	Перечень охраняемых товаров и услуг
590	Указание цветов товарного знака
551	Коллективный знак
730	Идентификация владельца товарного знака - фамилия и название фирмы, улица, почтовый код и место пребывания владельца, государство или штат США
740	Идентификация поверенного - фамилия и название фирмы, улица, почтовый код и место поверенного
890	Название государства охраны международного товарного знака





## Číselný přehled

186775, 186806, 186807, 186809, 186834, 186837, 186840, 186842, 186845, 186904, 186911, 186914, 186919, 186927, 186934, 186936, 186937, 186938, 186949, 186950, 186952, 186955, 186956, 186958, 186992, 186993, 186995, 186997, 186998, 187006, 187039, 187146, 187188, 187189, 187200, 187201, 187202, 187203, 187207, 187289, 187290, 187294, 187326, 187328, 187458, 187465, 187471, 187472, 187478, 187479, 187584, 187669, 187709, 187712, 187713, 187855, 187860, 187896, 187937, 187939, 187941, 187943, 187959, 187960, 187962, 187964, 188010, 188025, 188068, 188070, 188072, 188077, 188078, 188138, 188140, 188173, 188248, 188267, 188268, 188395, 188525, 188692, 188757, 188787, 188789, 188827, 188862, 189016, 189017, 189030, 189107

## Zveřejněné přihlášky ochranných známek

(210) **O 121050**

(220) 08.04.1997

(320) 08.04.1997

(511) 9, 35, 41

(540)

*Super nova*

(510) (9) nahrané nosiče zvukových a zvukově obrazových záznamů ; (35) inzertní, reklamní a propagační činnost; (41) výchovná a zábavní činnost, agenturní činnost v oblasti kultury, výroba a půjčování audiovizuálních děl, půjčování nahraných nosičů zvukových a zvukově obrazových záznamů.

(730) **PRIMA PLUS, a.s.**, Na Žertvách 24, Praha 8, Česká republika

(740) Mgr. Pražáková Ludmila, advokát, Advokátní kancelář, Zenklova 8, Praha 8

(210) **O 144498**

(220) 01.07.1999

(320) 01.07.1999

(511) 5, 16, 35, 40

(540)



(510) (5) soli vřidelní a zřidelní, soli do koupelí léčebné, výrobky ze solí vřidelních a zřidelních; (16) periodické a neperiodické tiskoviny, propagační, reklamní a informační materiály, obaly z papíru a plastů, sáčky a tašky z papíru a plastů; (35) zprostředkování obchodu; (40) úprava solí.

(730) **VŘÍDELNÍ SŮL, s.r.o.**, I.P.Pavlova 71/9, Karlovy Vary, Česká republika

(740) Zeman Petr, patentový zástupce, U porcelánky 1012, Chodov

(210) **O 148213**

(220) 26.10.1999

(320) 26.10.1999

(511) 9, 16, 35, 36, 42

(540)

**Leasing na míru**

(510) (9) data, databáze a jiné informační produkty na

magnetických nosičích a v elektronických, datových, informačních a telekomunikačních sítích všeho druhu, související software a hardware, nosiče dat všeho druhu, elektronické sítě, multimediální aplikace, 3D animace, multimediální informační katalogy, elektronické časopisy, elektronická periodika a knihy v elektronické podobě, elektronický portál, software pro počítače, nahraný software na CD a DVD discích a magnetických médiích, analogové a digitální karty, magnetické, optické a čipové karty, elektronické diáře a záznamníky, elektronické kalendáře ap., hologramy, reklamní přístroje na střídavé obrazy, světelná reklama a reklamní světelné přístroje, stínítka a štítky; (16) papír, výrobky z papíru, periodické publikace, knihy, časopisy, brožury, fotografie, informační produkty a reklamní materiály na papírových nosičích, data a databáze na papírových nosičích, tištěné manuály, kalendáře, plánovací záznamníky, vstupenky, klubové a prezentační karty, samolepky, obtisky, pexesa, papírové hračky, tužky, umělohmotné tašky, hlavolamy, papírové obaly, formuláře; (35) poradenské a konzultační služby v oblasti reklamy, činnost organizačních a ekonomických poradců, poskytování informací a jiných informačních produktů reklamního charakteru, komerční využití Internetu v oblastech komerčních internetovských médií, pronájem kancelářské techniky-strojů a zařízení; (36) poradenství a poskytování informací o finančním trhu, zejména z oblasti ekonomiky, bankovníctví, pojišťovnictví a ostatních finančních služeb, pronájem nemovitostí; (42) pronájem výpočetní techniky-počítačů, pronájem zdravotnické techniky, pronájem zemědělské techniky.

(730) **IPB Leasing, a.s.**, Voctářova 11, Praha 8, Česká republika

(740) Ing. Vandělková Jana, Bohemia Patent, Petřská 12, Praha 1

(210) **O 150808**

(220) 12.01.2000

(320) 12.01.2000

(511) 35, 36

(540)

**OKO**

(510) (35) služby obchodního managementu, obchodních operací, obchodní administrativy a kancelářských prací, zejména pak obchodní poradenství, řízení, plánování a kontrola, poradenství v oblasti akvizic a spojování podniků, barterový obchod a obchodování jménem jiných osob, poskytování obchodních informací a poradenství, poskytování pomoci v oblasti managementu (obchodního a průmyslového), obchodní operace prováděné pro jiné osoby, obchodní oceňování, provádění auditů, podpora prodeje pro jiné osoby, pronájem kancelářské techniky a vybavení, služby v oblasti správy elektronických databází, kompilace a systematizace informací do počítačových

databázi, zprostředkovatelská činnost v oblasti komerčních a obchodních služeb prostřednictvím globální počítačové sítě, služby v oblasti manažerských informačních systémů, marketingové služby, správa karetních systémů, správa věrnostních systémů, konzultační, poradenské a informační služby ve vztahu ke všem uvedeným službám; (36) finanční záležitosti, peněžní záležitosti, realitní záležitosti, veškeré služby ve třídě 36, zejména pak pojištění a zajištění v oblasti úrazového pojištění, důchodového pojištění, pojištění motorových vozidel, pojištění pro případ požáru, životního pojištění, nemocenského a zdravotního pojištění, námořního dopravního pojištění, pojištění obchodních rizik, pojištění osob, majetkového pojištění, pojištění domácích zvířat, pojištění pro případ potřeby dlouhodobé péče, cestovní pojištění, pojištění plateb, pojišťovací služby včetně poradenství a informačních služeb, služby v oblasti správy a vyřizování nároků ve vztahu ke všem výše uvedeným druhům pojištění, pojistné matematické služby, financování akvizic, majetkové financování, bankovní služby (spořitelní, hypoteční, komerční, spotřebitelské), makléřské služby (v oblasti obchodu, komodit, termínovaných obchodů, cel, pojištění, investic, nemovitostí, hypoték, podílových fondů, akcií, dluhopisů, cenných papírů, jachet, obchodování s cennými papíry přes počítač), kapitálové investice, služby kreditních karet, financování komerčního vybavení, služby debetních karet, elektronické převody finančních prostředků, poskytování finančních informací, analýz a konzultací, služby bezhotovostního styku, finanční hodnocení (v oblasti bankovníctví, nemovitosti), služby finančního managementu, služby finančního plánování, služby financování úvěrů (komerčních, spotřebních, zásobovacích, finančních), investování finančních prostředků, financování leasingu, vydávání kreditních karet, půjčky splatitelné ve splátkách, investiční služby, financování společných podniků, financování a úvěry za účelem koupě a pronájmu, pronájem nemovitostí, poskytování půjček se zajištěním, směna peněz, podílové fondy, oceňování nemovitostí, správa nemovitostí, financování termínovaných půjček, záruční a zajišťovací služby, služby v oblasti půjček a úvěrů, rozvoj a strukturalizace finančních operací a finančních produktů, pojišťovací služby a služby pojišťovací agentury, správa pojistných nároků, financování věrnostních programů, služby v oblasti daně z přidané hodnoty, směnárenské služby, konzultační, poradenské a informační služby ve vztahu ke všem výše uvedeným službám.

(730) **GE Capital Bank, a.s.**, Vyskočilova 1422/1a, Praha 4, Česká republika

(740) JUDr. Otakar Švorčík, Společná advokátní kancelář Všetečka Zelený Švorčík Kalenský a partneři, Hálkova 2, Praha 2

(210) **O 151770**

(220) 09.02.2000

(320) 09.02.2000

(511) 9, 16, 28

(540)



(510) (9) televizní hry, soupravy pro televizní hry, kazety s pamětí pro soupravy televizních her, optické disky pro soupravy televizních her, zařízení pro video hry, zábavní přístroje, kontrolní zařízení a řídicí spínače pro výše uvedené soupravy her a přístroje, páky ručního řízení pro

výše uvedené soupravy her a přístroje, počítačové programy, optické disky, IC-štítky (štítky s integrovanými obvody), elektronické obvody, mikrochipy, polovodičové paměti, zvuková a video CD, pedometry, prodejní automaty (přístroje automaticky distribuující zboží), televizní přijímače, audio/video přístroje pro záznam/reprodukcii, přenosné audio/video přístroje pro záznam/reprodukcii, spořiče obrazovek/programy pro spořiče obrazovek, části a příslušenství pro všechno výše uvedené zboží; (16) tiskoviny (včetně časopisů, novin, knih, katalogů, příruček a letáků), hrací karty (včetně hracích karet, japonských hracích karet), papír a výrobky z papíru, papírové krabice a obaly, papírnické zboží, psací potřeby a kancelářské potřeby, kaligrafie a obrazy, papírové stolní prostírání, papírové ubrousky, papírové stuhy, stužky a pentle, papírové vlajky, papírové kapesníky, fotografie, pasty a lepidla pro využití v kancelářích a domácnostech, kancelářské rozmnožovací stroje, balící fólie na potraviny pro užití v domácnostech, vzorky, ozdobné ornamenty a šablony pro označování oděvů, dětské papírové pleny, papírové modely, lepicí nálepky a obtisky, nálepky pro přepisování vzorů a ornamentů (laminovaná razítka a nálepky), stojánky a rámečky pro fotografie, adresovací stroje, tiskařské proložky, inkoustové pásy pro tiskárny, elektrické sešívací strojky pro kanceláře, malířské potřeby a malířský materiál, malířské štětce, psací stroje, drtiče papíru, pečeti vosk, vnitřní akvária a jejich příslušenství; (28) sportovní a gymnastické zboží a potřeby, rybářské náčiní a pomůcky, části a příslušenství pro výše uvedené zboží.

(730) **Nintendo Co., Ltd.**, 11-1 Hokotate-cho, Kamitoba, Minami-ku, Kyoto-shi, KYOTO, Japonsko

(740) Patentservis Praha a.s., Jivenská 1273/1, Praha 4

(210) **O 153174**

(220) 16.03.2000

(320) 16.03.2000

(511) 1, 6, 7, 8, 9, 10, 11, 12, 14, 16, 17, 35, 36, 37, 38, 39, 41, 42

(540)

## INSPIRE THE NEXT

(510) (1) chemické výrobky určené pro průmysl, vědy a fotografii, jakož i pro zemědělství, zahradnictví a lesnictví, umělé pryskyřice v surovém stavu, plastické hmoty v surovém stavu, hnojiva pro půdu, hasící přístroje (složení), prostředky pro kalení a letování kovů, chemické výrobky určené ke konzervování potravin, tříslicí materiály, lepidla pro průmysl; (6) obecné kovy a jejich slitiny, kovové stavební materiály, kovové stavební materiály přenosné, kovové materiály pro železnice, kabely a kovové dráty neelektrické, kovové potřeby zámečnické a klempířské, kovové trubky, safes (skříňky na klenoty), kovové výrobky, které nejsou uvedeny v jiných třídách, rudy; (7) stroje a obráběcí stroje, motory (s výjimkou motorů pro pozemní vozidla), spojky a transmisní zařízení mimo ty, které jsou pro pozemní vozidla, zemědělské nářadí, lihně pro vejce, elektrické lanové zdviháky, elektrické řetězové zvedáky, elektrické pily, elektrické vrtačky, písečnický, frézky, elektrická kladiva, diskové řezací stroje, kotoučové brusky; (8) nářadí a přístroje s ručním pohonem, nože, vidličky a lžíce, sečné zbraně, břitvy, hřebíkové sbíječky, automatické šroubováky; (9) aparáty a přístroje vědecké, námořní, geodezické, fotografické, filmové, optické, přístroje pro vážení, měření, signalizaci, kontrolu (inspekci), záchranu a přístroje učební, aparáty pro záznam, převod, reprodukci zvuku nebo obrazu, magnetické suporty zvukových záznamů, gramofonové desky, automatické distributory a mechanismy na mince, zapisovací pokladny (záznam), kalkulační stroje, přístroje pro zpracování informací a počítače, hasící přístroje; (10)

chirurgické přístroje a zařízení lékařské, zubní a veterinářské, údy, oči a zuby umělé, orthopedické potřeby, materiál na sešívání ran; (11) přístroje pro osvětlení, topení, výrobu páry, pro vaření, přístroje chladicí, pro sušení, ventilaci, distribuci vody a zdravotní zařízení; (12) vozidla, dopravní prostředky pozemní, vzdušné nebo vodní; (14) vzácné kovy a jejich slitiny a výrobky z těchto látek nebo postříbřeného nebo pozlaceného kovu, nejsou-li uvedeny v jiných třídách, klenoty, bižuterie, drahokamy, hodinářské potřeby a chronometrické přístroje; (16) papír, lepenka a výrobky z těchto materiálů, které nejsou zařazeny do jiných tříd, tiskárenské výrobky, potřeby pro knižní vazby, fotografie, papírenské zboží, lepidla pro papírenství nebo domácnost, materiál pro umělce, štětce, psací stroje a kancelářské potřeby (vyjímaje nábytek), učební pomůcky s výjimkou aparátů, plastické obaly (nezařazené do jiných tříd), hrací karty, písmena pro tiskárny, štočky; (17) kaučuk, gutaperča, guma, asbest, slída a výrobky z těchto materiálů, které nejsou zahrnuty do jiných tříd, plastické hmoty a výrobky polozpracované, materiály k těsnění, ucpání koudelí a k izolaci, ohebné trubky nekovové; (35) reklama, obchodní management, organizační a podnikové poradenství, průzkum a analýza trhu, marketingové a manažerské poradenství, zajišťování kontraktů na nákup a prodej zboží, obchodní řízení, administrativní služby, kancelářská činnost, poradenství, navrhování, výzkum a vývoj v oblasti reklamy, obchodního managementu, elektronického obchodu, managementu řetězového systému dodávek zboží, managementu vztahu k zákazníkům, pronájem kancelářských strojů a zařízení, služby elektronického obchodu; (36) pojišťovací služby, finanční a monetární služby, včetně platebních služeb, pronajímání a úvěrových služeb, činností spojených s kreditními kartami, vydávání kreditních karet, kreditní poradenství a agentury, realitní služby, včetně transakcí prováděných prostřednictvím kreditních karet a debetních transakcí, převodu fondů a provádění plateb, finanční analýzy, služby ohodnocování, informační, poradenské a manažerské služby v oboru financí, převodové služby, služby finančního plánování, investiční služby v oblasti realit, zprostředkovatelské investiční služby, pojišťovací upisovací služby, vše pro využití v globální informační síti nebo poskytnuté elektronicky, pronájem obchodních prostor a nemovitostí, zprostředkování půjček na získávání kanceláří, apartmánů, bytů, budov, konstrukčních zařízení, obchodních prostor a nemovitostí, blokový pronájem kombinovaný s půjčkami nebo projektovými plány pozemků, budov, zařízení a vybavení pro hotely, nemocnice, závody a obchody, půjčky na pronájem a nákup; (37) stavební konstrukce, konstrukce provedené inženýry, služby pronájmu, oprav a instalace průmyslových závodů a strojů, pronájem stavebních strojů a zařízení, konstrukce, údržba kancelářských strojů a zařízení, údržba a oprava síťových systémů za použití globální informační sítě; (38) telekomunikační služby, včetně elektronického přenosu hlasu, faxového přenosu, přenosu dat, videopřenosu a přenosu informací, přístup k počítačové síti, zajišťování telekomunikačních připojení na celosvětovou počítačovou síť, jiné počítačové sítě, zajišťování přístupu k elektronickým bulletinovým stránkám ze široké škály oborů, zajišťování telekomunikačních připojení na on-line služby a bulletinové stránky, počítačová komunikace a komunikace po počítačové síti, služby elektronické komunikace a elektronického styku, podpůrné služby, zajišťování současného přístupu více uživatelů na globální počítačové informační síť pro přenos, šíření a výměnu široké škály informací a dat, pronajímání a půjčování komunikačního vybavení, služby výměny elektronických údajů pro různé

obchodní podniky; (39) doprava, balení a skladování automobilů, organizace cestování, logistické služby, pronájem automobilů, pronájem skladů, poskytování informací o cestování prostřednictvím globální počítačové sítě; (41) vzdělávání, zajišťování školení, zábava, sportovní a kulturní činnosti, výroba a distribuce zábavných a vzdělávacích programů určených pro šíření prostřednictvím globální komunikační sítě, počítačové sítě a televizního, kabelového a satelitního vysílání, publikování a vydávání knih, novin, časopisů a jiných publikací, zprostředkování informací z oblasti vzdělávání, školení, zábavy, sportu a kultury prostřednictvím globální počítačové komunikační sítě, pronájem a půjčování vybavení pro vzdělávací, školící, zábavné, sportovní a kulturní účely, pronájem fotografického, kinematografického, audio-video a osvětlovacího vybavení a přístrojů; (42) zajišťování sítě počítačů, serverů, databází a výsledných aplikací pro on-line směnu výrobků a služeb, zajišťování současného přístupu více uživatelů na globální počítačové informační síť pro přenos, šíření a výměnu široké škály informací a dat, poskytování počítačových služeb pro jiné subjekty v oblasti elektronického obchodu, vývoj, návrh, modernizace a údržba počítačového hardwaru a softwaru pro telekomunikační síť, vývoj a návrh monitorujících systémů a sítě, vývoj a návrh výrobků v oblasti elektronických informačních komunikačních vstředků, navrhování a plánování telekomunikačního vybavení, poskytování integračních služeb v oblasti počítačových síťových systémů, databázové služby, pronájem přístupu k přístupovému času a provoz databází a shromažďování a poskytování údajů, technická pomoc v oblasti počítačového hardwaru a softwaru, výzkum a vývoj v oblasti elektronických peněz, systémů úhrady po síti a bezpečnosti sítě, výzkum a vývoj v oblasti sítí a systémů telekomunikačních a informačních technologií, asistenční služba při navrhování webových stránek, asistenční služba při provozování a údržbě síťových počítačových systémů prostřednictvím údržby počítačových programů a jejich poskytování jiným subjektům a ochrana bezpečnosti údajů přenášených do počítačových sítí prostřednictvím ověřování identity uživatele a obsahu vzkazu, ověřování neodmítnutí přenosů a kontroly přístupu, poradenské služby v oblasti poskytování počítačových síťových systémů a jejich poskytování pro odesílání a přijímání příkazů, výrobních odhadů, výkresů, dokumentů a inventárních seznamů, pro organizování převozu a rozvozu zboží, poskytování elektronických prostředků pro zjišťování kvality výrobků a výrobního postupu, poskytování prostředků pro elektronické notářské ověřování dokumentů a přenosu údajů, pro provádění finančních transakcí, tvorba, revize a modernizace počítačových programů pro výměnu elektronických údajů a telekomunikačních sítí pro jiné subjekty, podpůrné služby ve vztahu k počítačovým sítím, zejména ochrana bezpečnosti údajů přenášených po počítačových sítích prostřednictvím šifrování a kryptografie, zejména ochrana bezpečnosti údajů přenášených po počítačových sítích prostřednictvím šifer a kryptografie, architektonické poradenství a projektování, inženýrské služby, řízení domácnosti, návrh a projekce elektráren, vývoj systémů Internet/Intranet/Extranet a systémů protipožární ochrany, technická podpora a poradenství v oblasti počítačů, Internetu/Intranetu a ostatních elektronických komunikačních systémů, služby chemiků, inženýrů a fyziků, technické poradenství a dohled, logistické poradenské služby, vědecký a průmyslový výzkum, vývoj technologií čištění půdy a podzemních zdrojů vody, vývoj strategií v oblasti ochrany životního prostředí a trendů v ochraně životního prostředí, výzkum v oblasti ekonomické a politické stability, praktické strategie pro řízení obnovy a

strategie lidských zdrojů v období globalizace, vývoj strategie v oblasti péče o seniory, pronajímání a půjčování počítačů, pronájem počítačových programů, instalace síťových systémů za použití globální informační sítě.

(730) **KABUSHIKI KAISHA HITACHI SEISAKUSHO**

(d.b.a.Hitachi, Ltd.), 6, Kanda-Surugadai 4 chome, Chiyoda-ku, Tokyo, Japonsko

(740) JUDr. Jan Matějka, Národní 32, Praha 1

(210) **O 153579**

(220) 27.03.2000

(320) 27.03.2000

(511) 25, 28, 35, 40

(540)

## CANADIEN

(510) (25) prádlo, boty, střevice, oděvy, včetně sportovních oděvů a obuvi; (28) sportovní potřeby ve tř. 28, nářadí a vybavení zejména pro lyžování a hokej, tělocvičné a sportovní nářadí, rybářské potřeby zařazené ve tř. 28, hry, hračky; (35) reklamní a propagační činnost, zprostředkovatelská činnost v oblasti obchodu; (40) zprostředkovatelská činnost v oblasti šití oděvů.

(730) **Canadien s.r.o.**, Novákových 857/25, Praha 8, Česká republika

(740) Dr. Pavlovský Zdeněk, Boženy Němcové 1749, Pelhřimov

(210) **O 154496**

(220) 17.04.2000

(320) 17.04.2000

(511) 9

(540)

## autonaprodej.cz

(510) (9) softwarové systémy zejména pro nákup a prodej vozidel, příslušenství a náhradních dílů k nim.

(730) **Hájek Jan**, Růmy 1391, Zlín, Česká republika

(740) Ing. Janoščík Jiří, Přílucká 4120, Zlín

(210) **O 155962**

(220) 01.06.2000

(320) 01.06.2000

(511) 3, 5, 10, 29, 30, 32

(540)

## GERBER

(510) (3) mýdla, parfumerie, esenciální oleje, kosmetika, vlasové vody; (5) farmaceutické, veterinářské a hygienické přípravky, dietetické přípravky pro léčebné účely, potraviny pro batolata, dietetické potraviny pro děti a pro nemocné osoby; (10) chirurgické a lékařské přístroje pro péči o nemluvnata, ortopedické potřeby, ortodontické dudlíky, dětské láhve; (29) maso, ryby, drůbež a zvěřina, masové výtahy, ovoce a zelenina konzervované, sušené a zavařené, želé, džemy, vejce, jedlé oleje a tuky, masové, ovocné a zeleninové konzervy; (30) káva, čaj, kakao, cukr, rýže, tapioka, ságo, mouka a přípravky z obilnin, chléb, pečivo, cukrovinky, zmrzlina a zmrzlinářské výrobky, med, melasový sirup, droždí, prášky do pečiva, sůl, koření, led pro osvěžení, pudink; (32) minerální šumivé vody a jiné nealkoholické nápoje, ovocné nápoje a ovocné džusy, sirupy a jiné přípravky pro zhotovování nápojů.

(730) **Gerber Products Company**, 445, State Street, Freemont, Spojené státy americké, Michigan

(740) JUDr. Traplová Jarmila, Advokátní a patentová kancelář Traplová, Hakr, Kubát, Přístavní 24, Praha 7

(210) **O 156023**

(220) 02.06.2000

(320) 02.06.2000

(511) 9, 16

(540)

## BENEFIT

(510) (9) telefonní seznamy, seznamy adres, periodika, průvodce, kalendáře, ročenky, noviny, inzertní noviny na všech typech nosičů; (16) telefonní seznamy, seznamy adres, periodika, průvodce, kalendáře, ročenky, tiskárenské výrobky všeho druhu, noviny, inzertní noviny.

(730) **MEDIATEL, spol. s r.o.**, Thámova 16, Praha 8, Česká republika

(740) Ing. Chludina Jiří, UNIPATENT, J.Masaryka 43-47, Praha 2-Vinohrady

(210) **O 156163**

(220) 07.06.2000

(320) 07.06.2000

(511) 9, 11, 17, 21, 37, 38

(540)

## DISCOVERING BEYOND IMAGINATION

(510) (9) vědecké, navigační, vyměřovací, elektrické, fotografické, kinematografické, optické, vážicí, měřicí, signalizační a učební přístroje a nástroje, přístroje určené k nahrávání, přenosu nebo reprodukci zvuku či obrazu, optické a oční výrobky sloužící ke korekci optických vad, laboratorní výrobky (kelímky, podnosy, pece, sušárny), optoelektronické výrobky, telekomunikační výrobky, displejové sklo, informační elektronické zobrazovací jednotky (displeje), optické čočky - vše v rámci této třídy; (11) přístroje určené k osvětlení, topení a filtrování; (17) plastické materiály ve tvaru tyče, fólie nebo trubky; (21) skleněné zboží (vlákna, vlna, nitě, ne k textilním účelům, ampule, baňky, zátky), skleněná umělecká díla - vše v rámci této třídy; (37) instalace telekomunikačních přístrojů; (38) telekomunikační služby.

(730) **CORNING INCORPORATED**, One Riverfront

Plaza, Corning, Spojené státy americké, New York

(740) JUDr. Otakar Švorčík, Společná advokátní kancelář

Všetečka Zelený Švorčík Kalenský a partneři, Hálkova 2, Praha 2

(210) **O 156961**

(220) 29.06.2000

(320) 29.06.2000

(511) 35

(540)

## Laura cz

(510) (35) pomoc při řízení obchodní činnosti, služby a poradenství v obchodní činnosti, podnikové poradenství.

(730) **Laura cz s.r.o.**, Ke střílně 331, Zruč-Senec, Česká republika

(740) Ing. Vandělíková Jana, Bohemia Patent, Petrská 12, Praha 1

(210) **O 158240**

(220) 14.08.2000

(320) 14.08.2000

(511) 33, 42

(540)

## SANTOS

(510) (33) vína všeho druhu; (42) hostinská činnost.

(730) **BUDA-MONT, spol. s r. o.**, Dubečská 74/4, Praha 10, Česká republika

(740) JUDr. Aleš Zábrš, advokát a patentový zástupce, Na Beránce 2, Praha 6

(210) **O 158457**

(220) 23.08.2000

(320) 23.08.2000

(511) 30  
(540)

## Křup !

(510) (30) čokoláda.  
(730) **BONGRAIN S.A.**, 42 rue Rieussec, Viroflay, Francie  
(740) Patentservis Praha a.s., Jivenská 1273/1, Praha 4

(210) **O 158982**  
(220) 11.09.2000  
(320) 11.09.2000  
(511) 9, 11, 35, 37, 41, 42  
(540)

## INOTEC

(510) (9) elektrické rozváděče, aparáty a přístroje elektrické, přístroje pro měření, kontrolu a signalizaci, zařízení pro regulaci a automatizaci strojů a procesů, elektrické součástky silnoproudé a slaboproudé, kabely elektrické, software; (11) zařízení pro osvětlení; (35) automatizované zpracování dat, export a import; (37) montáž, oprava, údržba vyhrazených elektrických zařízení, instalace a opravy elektrických strojů a přístrojů, montáž a opravy kancelářské a reprodukční elektroniky, montáž a opravy měřicí a regulační techniky, záruční a pozáruční servis a opravy silnoproudých a slaboproudých zařízení a přístrojů, revize elektrických zařízení, to vše s výjimkou pro chemický, farmaceutický a potravinářský průmysl; (41) školení v oblasti elektrotechnických systémů; (42) projektování elektrických zařízení, odborné poradenství a konzultační činnost v oblasti silnoproudých a slaboproudých elektrických zařízení, poradenství v oblasti elektrotechnických zařízení, jejich regulace a automatizace.  
(730) **INOTEC a.s.**, Písečná 5, Brno, Česká republika

(210) **O 159154**  
(220) 18.09.2000  
(320) 18.09.2000  
(511) 29  
(540)

## POVLTAVSKÉ

(510) (29) mléko, sýry a mléčné výrobky.  
(730) **BONGRAIN S.A.**, 42 rue Rieussec, Viroflay, Francie  
(740) Ing. Kania František, Patentová kancelář Kania, Sedlák, Smola, Mendlovo nám. 1a, Brno

(210) **O 159364**  
(220) 22.09.2000  
(320) 12.04.2000  
(511) 18  
(540)



(510) (18) kůže a imitace kůže a zboží vyráběné z těchto materiálů a nezahrnuté v jiných třídách, zvířecí kůže, usně, velké kufry a cestovní pytle, tašky, kabely, deštníky, slunečníky, vycházkové hole, biče, postroje a sedlářské výrobky.  
(730) **AGUIRRE Y COMPAÑIA, S.A.**, Paseo de La Castellana, 30, Madrid, Španělsko  
(740) Patentservis Praha a.s., Jivenská 1273/1, Praha 4

(210) **O 159738**  
(220) 06.10.2000  
(320) 06.10.2000  
(511) 3, 5, 21

(540)



(510) (3) lepidla pro kosmetické účely, lešticí přípravky, umělé nehty, umělé řasy, vata pro kosmetické účely; (5) obvazový materiál, náplasti; (21) dávkovače mýdla, dávkovače papírových ručníků, dávkovače toaletního papíru, holicí štětky, mycí houby, hřebeny, kartáčky na nehty, kartáčky na obočí, kartáčky zubní, kosmetické pomůcky, krabičky na mýdlo, nit' zubní, potřeby toaletní pouzdra na hřebeny, rozprašovače na voňavky a parfémy, pudřenky s výjimkou pudřenek z drahých kovů, přístroje na odstraňování zápachu pro osobní potřebu, štětky na čištění záchodů, elektrické zubní kartáčky.  
(730) **NATURPUR spol. s r.o.**, Dražovice 250, Rousínov u Vyškova, Česká republika  
(740) Ing. Kučera Zdeněk, Padělký 548 (P.O.BOX 92), Slušovice

(210) **O 160584**  
(220) 31.10.2000  
(320) 31.10.2000  
(511) 19  
(540)

## EUROGROUT

(510) (19) azbestová malta, beton, cement, cihly, kámen, stavební malta, spárovací malta, omítky, křemený písek, tvárnice, vápno, nekovové stavební hmoty a výrobky.  
(730) **CUSTOM stavební materiály s.r.o.**, Kozojedy 156, Česká republika  
(740) Ing. Kratochvíl Václav, Husníkova 2086, Praha 5

(210) **O 161481**  
(220) 24.11.2000  
(320) 24.11.2000  
(511) 32  
(540)

## LIFE 02

(510) (32) kyslíkem obohacená voda k pití.  
(730) **LIFE INTERNATIONAL PRODUCTS, INC.**, Snag Harbor Village, 7733 Holiday Drive, Sarasota, Spojené státy americké, Florida  
(740) Patentservis Praha a.s., Jivenská 1273/1, Praha 4

(210) **O 161989**  
(220) 04.12.2000  
(320) 04.12.2000  
(511) 9, 16, 35, 41  
(540)

## POTÁPĚNÍ

(510) (9) nosiče dat obsahující publikace v elektronické podobě; (16) časopisy; (35) reklama; (41) nakladatelská a vydavatelská činnost, vydávání knih, publikací, časopisů, datových souborů včetně jejich elektronické podoby.  
(730) **YACHT, s.r.o.**, Dvorecké náměstí 5, Praha 4, Česká republika  
(740) Ing. Kratochvíl Václav, Husníkova 2086, Praha 5

(210) **O 162296**  
(220) 13.12.2000  
(320) 13.12.2000  
(511) 1, 4, 16, 17, 19, 35, 36, 37, 38, 39, 40, 41, 42

(540)



(510) (1) nasycené a nenasycené uhlovodíky, typu olefinu a dienu a jejich polymery, propan, ethylen, propylen, polythen, polypropylen, butadien, benzen, toluen, frakce ethylbenzenu, frakce C4, frakce C5, uhlovodíky C9 a vyšší, fenol, aceton, kumen, rozpouštědla, aromatika, ethylenglykol, oxidethylen, ethery, síra, sirovodík, chemické substance, vodík a vodíkové plyny, přísady do paliv, pohonných hmot a maziv, plyny pro průmyslové účely, oleje pro rozdělování, nemrznoucí kapaliny, brzdové kapaliny, nepracované plastické hmoty a polozpracované plastické hmoty; (4) paliva a pohonné hmoty, zkapalněné produkty, benzin, motorové nafty, topné oleje, průmyslové oleje, mazací olej, parafin a petrolej, automobilové palivo, letecký olej, koks, xyleny, maziva; (16) výukové a návodové materiály, materiály z plastických hmot pro balení (neobsažené v jiných třídách), polypropylenová folie pro balení; (17) umělé materiály ve vytlačované podobě používané k výrobě, plastické hmoty jiné než pro balení, polypropylenová folie jiná než pro balení; (19) asfalt, živice, dehet; (35) inzertní a propagační podnikání, management, sekretářské služby, provádění domácí a zahraniční komerční činnosti obsahující: zakázky přijímající samosprávně řízené společnosti, stejně jako obchody s použitým zbožím, surovou naftou, odvozenou surovinou se štěpnými materiály a palivy a ostatními produkty, služby export-import; (36) finanční záležitosti, záležitosti týkající se majetku (na základě registrů nemovitostí), kapitálové investování -služby týkající se těchto činností, nakupování cenných papírů a vlastnických podílů, domácí a zahraniční bankovníctví, úvěrové služby, jiné než bankovními subjekty, obsahující tvorbu úvěru, finanční půjčky, služby týkající se dražby a svěeneckého kapitálu, zprostředkovatelské služby týkající se akcií a majetků, služby spojené s finančními záležitostmi schválenými důvěrníky, služby spojené s vydáváním šeků a akreditivů, služby spojené se správou budov zahrnující tvorbu cen a financování; (37) provozování čerpacích stanic; (38) telefonní a telegrafická komunikace, radiové a televizní vysílání, distribuce televizních programů, radiofonie; (39) distribuce paliv, jak kapalných tak plyných, stejně jako odvozených chemických produktů, a doprava silniční, železniční, vodní a doprava potrubím; (40) služby se zpracováním paliv, palivových hmot a plynů, přidávání olovnatých komponentů k motorovému benzínu, barvicí a přídavné složky, obrábění materiálů, zpracování použitých olejů a jiného odpadového chemického materiálu, plastů, ropy, a zušlechťování, zpracování, expedování a distribuce tepelné a elektrické energie, přeměna, přechovávání (skladování) a míchání paliv; (41) učení, organizování obsahující kursy a odborný výcvik, zábavné, sportovní a sociální aktivity; (42) stravovací služby, provozování výčepů, restaurací a hotelů, sociální zařízení, ubytování, lékařské, hygienické a kosmetické služby, právní služby, průmyslové a vědecké výzkumy, vědecký a projektový vývoj, programování počítačů.

(590) Barevná

(730) **Polski Koncern Naftowy ORLEN Spółka Akcyjna**, ul. Chemików 7, Plock, Polsko

(740) Patentservis Praha a.s., Jivenská 1273/1, Praha 4

(210) **O 162762**

(220) 28.12.2000

(320) 28.12.2000

(511) 9, 16, 37

(540)

# MOBIL SPECTRUM

(510) (9) telefony všeho druhu, telefonní sítě a ústředny, veškeré příslušenství k telefonům, mobilním telefonům, telefonním ústřednám a telefonním sítím náležejícím do této třídy, pouzdra na mobilní telefony, zařízení a přístroje pro snímání, přenos, uchování a reprodukci zvuku, slova, obrazu a informací, hardware, počítačové sítě a jejich příslušenství, osobní počítače a elektronické záznamníky, organizéry, pouzdra na organizéry, příslušenství k počítačům včetně software, elektrické, elektronické a optické přístroje náležející do této třídy, nabíječky, alarmy; (16) odborné časopisy a knihy, vzdělávací literatura, propagační materiály, kancelářský papír a tiskopisy, kancelářské potřeby s výjimkou nábytku, propagační pouzdra na kancelářské potřeby; (37) montáž, údržba a servis telekomunikačních sítí a ústředí, montáž, údržba a servis počítačových sítí, opravy a repase kancelářských zařízení.

(730) **Josef Kvapil**, Dolní náměstí 42, Olomouc, Česká republika

(740) RNDr. Halaxová Zdeňka, TETRAPAT, Univerzitní 7, Olomouc

(210) **O 164496**

(220) 19.02.2001

(320) 19.02.2001

(511) 9, 16, 35, 38, 41

(540) **ROZHLASOVÉ NOVINY**

(510) (9) nahrané a nenahrané nosiče záznamu zvuku a obrazu, zejména audiokazety, videokazety, magnetofonové pásky, gramofonové desky, kompaktní desky, videodesky, audiovizuální díla na nosičích, hudební díla na nosičích, informace a záznamy na jakémkoliv nosiči (s výjimkou nosičů papírových ze třídy 16) i v elektronické podobě; (16) propagační tiskoviny, zejména katalogy, prospekty, plakáty, fotografie, knihy, časopisy, pohlednice, gratulace, dopisní papíry, obálky, kalendáře, zejména nástěnné a stolní, samolepky, obtisky, poznámkové bloky, desky na spisy, pořadače, omalovánky, activity books, balicí papír, školní sešity, skicáky, tužky, pastelky, tuhy, gummy, ořezávátka, ořezávátka stroje, penály, papírové tašky, školní tašky, umělohmotné tašky, obaly všeho druhu papírové, těžítka, tiskoviny, časopisy, periodika, knihy, učební pomůcky, plastické nebo papírové obaly obecně, listy, pytlíky a sáčky pro obalovou techniku, umělecké nebo ozdobné předměty z papíru nebo plastických hmot, obalové materiály z plastických hmot; (35) reklamní, inzertní a propagační činnost prostřednictvím jakéhokoliv média, prostřednictvím telefonní sítě nebo datové sítě nebo informací sítě, činnost reklamní agentury, zprostředkování v obchodních vztazích, zprostředkovatelská činnost v oblasti obchodu a mediálního průmyslu jako je zprostředkování reklamy, inzerce, propagace, informací a zpravodajství; (38) provozování rozhlasového vysílání, hudební vysílání a šíření informací prostřednictvím počítačových a telekomunikačních sítí včetně internetu; (41) tvorba rozhlasových programů včetně rozhlasového zpravodajství a publicistiky, činnost vzdělávací a zábavná, vyučovací, vydavatelská a nakladatelská, pořádání koncertů, agentážní činnost v oblasti umění a kultury, pořádání hudebních soutěží.

- (730) **Český rozhlas**, Vinohradská 12, Praha 2, Česká republika  
 (740) Mgr. Temlová Marie, Advokátní kancelář Winter & spol., Vinohradská 12, Praha 2

- (210) **O 165753**  
 (220) 26.03.2001  
 (320) 26.03.2001  
 (511) 9, 16, 35, 41, 42  
 (540)



- (510) (9) strojně čitelné nosiče informací, jako nosiče dat optických, nosiče zvukových záznamů, nosiče obrazu, pružné disky, diskety, zápisníky elektronické, videokazety, videopásky, kazety, kompaktní disky (audio-video), disky nahrané (se zvukovými nahrávkami), gramofonové desky, magnetická média, magnetické nosiče dat, magnetické disky, magnetické pásky, pásky pro zvukové záznamy, filmy (exponované), elektronická periodika, elektronické katalogy a jiné neperiodické produkty v elektronické podobě na strojně čitelných nosičích a v elektronických komunikačních sítích, software; (16) periodické a neperiodické tiskoviny, jako například noviny, časopisy, knižní publikace, katalogy, prospekty, plakáty, letáky a jiné propagační, reklamní a informační materiály, brožury, tiskopisy, vstupenky, mapy, pohlednice, blahopřání, kalendáře včetně trhacích, fotografie, grafická díla a grafické reprodukce, diáře, poznámkové bloky, zápisníky, kalendáře, dopisní papír, dopisní obálky, kancelářský papír všeho druhu, upomínkové předměty z papíru, psací potřeby, pouzdra a obaly na ně; (35) reklamní, propagační a inzertní služby, zejména tiskem, vydávání reklamních, propagačních a inzertních materiálů, zejména na papírovém nosiči, šíření reklamních, propagačních a inzertních materiálů, reklama televizní a rozhlasová, reklama velkoplošná, pronájem reklamních ploch, informace obchodní, podnikatelské a ekonomické, kopírování tiskovin, zpracování textů; (41) nakladatelské a vydavatelské služby, vydávání novin, časopisů, knih a jiných publikací, vzdělávací a osvětová činnost, pořádání sportovních, kulturních a společenských akcí, pořizování zvukových, obrazových a audiovizuálních záznamů, společensko politické, kulturní a sportovní informace, informace zeměpisné, místopisné a jiné vzdělávací, informace o možnostech vzdělávání, rekreace, zábavy, tvorba elektronických periodik, elektronických katalogů a jiných neperiodických produktů v elektronické podobě; (42) reportáže, fotoreportáže, fotografování, fotografika, počítačová grafika, tvorba a pronájem softwaru, zpracování záznamů zvuku a obrazu, polygrafické služby všeho druhu, informace módní.

- (730) **Vydavatelství Promenáda v.o.s.**, T.G. Masaryka 12, Karlovy Vary, Česká republika  
 (740) Zeman Petr, patentový zástupce, Hradní 301, Lohotky

- (210) **O 166566**  
 (220) 18.04.2001  
 (320) 18.04.2001  
 (511) 9, 35, 36, 42  
 (540)

### Aukční síň Naxos

- (510) (9) informační systémy technologie, software na nosičích; (35) propagační činnost, reklama, management, pomoc při řízení obchodní činnosti, obchodní administrativa,

kancelářské práce, marketing, obchodní nebo podnikatelské informace, provoz řízení obchodní firmy, pomoc při provozování obchodů a obchodních činností průmyslové nebo obchodní firmy, jakož i služby reklamních nebo podobných kanceláří, které se zabývají hlavně sdělováním veřejnosti, prohlášeními nebo inzeráty a používají všechny možné prostředky sdělovací, týkající se všech druhů zboží nebo služeb, organizování a pořádání dražeb nemovitostí, movitostí a cenných papírů, organizování a pořádání výběrových řízení za účelem podání a vyhodnocení nejvýhodnějšího návrhu na uzavření smlouvy, organizování a pořádání veřejných obchodních soutěží za účelem podání a vyhodnocení nejvýhodnějšího návrhu na uzavření smlouvy; (36) služby individuálních finančních společností, půjčovatelé, služby v podobě kompenzačních služeb, služby "investment trusts" společnosti "holding", služby agentů zabývajících se nemovitostmi a cennými papíry, služby týkající se peněžních záležitostí, které poskytují fiduciální agenti, služby správců nemovitostí, spočívající ve službách pronájmu, odhadu a správy nemovitostí, služby tichého spolčenika, služby týkající se pojištění nemovitostí; (42) návrh a vývoj informačních systémů, pronájem počítačů, počítačová data, regenerace počítačových dat, počítačové programování, počítačové systémové analýzy, poradenské služby v oblasti hardwaru, DTP-grafická studia, příprava tisku.

- (730) **Naxos spol. s.r.o.**, Ověnecká 517/22, Praha 7, Česká republika  
 (740) JUDr. Konečný Antonín, Advokátní kancelář JUDr. Konečný - JUDr. Raschel, Čajkovského 4, Praha 3

- (210) **O 166567**  
 (220) 18.04.2001  
 (320) 18.04.2001  
 (511) 9, 35, 36, 42  
 (540)



- (510) (9) informační systémy technologie, software na nosičích; (35) propagační činnost, reklama, management, pomoc při řízení obchodní činnosti, obchodní administrativa, kancelářské práce, marketing, obchodní nebo podnikatelské informace, provoz řízení obchodní firmy, pomoc při provozování obchodů a obchodních činností průmyslové nebo obchodní firmy, jakož i služby reklamních nebo podobných kanceláří, které se zabývají hlavně sdělováním veřejnosti, prohlášeními nebo inzeráty a používají všechny možné prostředky sdělovací, týkající se všech druhů zboží nebo služeb, organizování a pořádání dražeb nemovitostí, movitostí a cenných papírů, organizování a pořádání výběrových řízení za účelem podání a vyhodnocení nejvýhodnějšího návrhu na uzavření kupní smlouvy, organizování a pořádání veřejných obchodních soutěží za účelem podání a vyhodnocení nejvýhodnějšího návrhu na uzavření smlouvy; (36) služby individuálních finančních společností, půjčovatelé, služby v podobě kompenzačních služeb, služby "investment trusts" společnosti "holding", služby agentů zabývajících se nemovitostmi a cennými papíry, služby týkající se peněžních záležitostí, které poskytují fiduciální agenti, služby správců nemovitostí, spočívající ve službách pronájmu, odhadu a správy nemovitostí, služby tichého spolčenika, služby týkající se pojištění nemovitostí; (42) návrh a vývoj informačních systémů, pronájem počítačů, počítačová data, regenerace počítačových dat, počítačové programování, počítačové systémové analýzy, poradenské služby v oblasti hardwaru,



- DTP-grafická studia, příprava tisku.  
 (730) **Naxos spol. s.r.o.**, Ovenceká 517/22, Praha 7, Česká republika  
 (740) JUDr. Konečný Antonín, Advokátní kancelář JUDr. Konečný - JUDr. Raschel, Čajkovského 4, Praha 3

- (210) **O 166568**  
 (220) 18.04.2001  
 (320) 18.04.2001  
 (511) 9, 35, 36, 42  
 (540)

### Aukční síň Naxos

- (510) (9) informační systémy technologie, software na nosičích; (35) propagační činnost, reklama, management, pomoc při řízení obchodní činnosti, obchodní administrativa, kancelářské práce, marketing, obchodní nebo podnikatelské informace, provoz řízení obchodní firmy, pomoc při provozování obchodů a obchodních činností průmyslové nebo obchodní firmy, jakož i služby reklamních nebo podobných kanceláří, které se zabývají hlavně sdělováním veřejnosti, prohlášeními nebo inzeráty a používají všechny možné prostředky sdělovací, týkající se všech druhů zboží nebo služeb, organizování a pořádání dražeb nemovitostí, movitostí a cenných papírů, organizování a pořádání výběrových řízení za účelem podání a vyhodnocení nejvýhodnějšího návrhu na uzavření smlouvy, organizování a pořádání veřejných obchodních soutěží za účelem podání a vyhodnocení nejvýhodnějšího návrhu na uzavření smlouvy; (36) služby individuálních finančních společností, půjčovatelé, služby v podobě kompenzačních služeb, služby "investment trusts" společnosti "holding", služby agentů zabývajících se nemovitostmi a cennými papíry, služby týkající se peněžních záležitostí, které poskytují fiduciální agenti, služby správců nemovitostí, spočívající ve službách pronájmu, odhadu a správy nemovitostí, služby tichého společníka, služby týkající se pojištění nemovitostí; (42) návrh a vývoj informačních systémů, pronájem počítačů, počítačová data, regenerace počítačových dat, počítačové programování, počítačové systémové analýzy, poradenské služby v oblasti hardwaru, DTP-grafická studia, příprava tisku.  
 (730) **Naxos spol. s.r.o.**, Ovenceká 517/22, Praha 7, Česká republika  
 (740) JUDr. Konečný Antonín, Advokátní kancelář JUDr. Konečný - JUDr. Raschel, Čajkovského 4, Praha 3

- (210) **O 166878**  
 (220) 26.04.2001  
 (320) 26.04.2001  
 (511) 16  
 (540)

### MAXIM

- (510) (16) tiskoviny, tištěné publikace, knihy, periodika a časopisy.  
 (730) **Felix Dennis**, 9-11 Kingly Street Second Floor, London W1R 5LD, Velká Británie  
 (740) JUDr. Otakar Švorčík, Společná advokátní kancelář Vřetečka Zelený Švorčík Kalenský a partneři, Hálkova 2, Praha 2

- (210) **O 167061**  
 (220) 04.05.2001  
 (320) 04.05.2001  
 (511) 9, 12, 35, 36, 37, 39  
 (540)

### AUTOMOBILE GROUP

- (510) (9) nabíjecí agregáty pro elektrické baterie, elektrické akumulátory pro vozidla, zvuková poplašná zařízení,

antény, autorádia, brýle, pouzdra na brýle, přístroje na zaznamenávání času, dálkové ovladače, magnetické, kompaktní a optické nosiče dat nahrané i nenahrané, hasící přístroje, interkomy, jističe, pojistky, startovací kabely, kapesní svítilny, tlakoměry, rychloměry, tachometry, ochranné přilby, ochranné oděvy, ochranné rukavice, otáčkoměry, ochranné plachty, audio a video přijímače, radary, rádia, reproduktory, spínače, teploměry, termostaty pro dopravní prostředky, výstražné trojúhelníky pro vozidla, vysílačky, elektrické zámky, zapalovače cigaret do automobilu, telefonní přístroje, zejména mobilní; (12) motory pro pozemní vozidla, automobilové řetězy, sluneční clony pro automobily, bezpečnostní pásy pro sedadla vozidel, automobilové bezpečnostní sedačky pro děti, čalounění a potahy vozidel, houkačky pro vozidla, kryty na automobilová kola, zavazadlové nosiče pro vozidla, nosiče jízdních kol a lyží, obytné přívěsy automobilové, opěrky hlavy na sedadla vozidel, pneumatiky, poplašná zabezpečovací zařízení pro vozidla, tažná zařízení pro vozidla, přívěsy za vozidla, stěrače skel, tlumiče pérování vozidel, volanty vozidel, zařízení pro signalizaci zpětné jízdy automobilu, zpětná zrcátka, karosérie automobilů a jejich doplňky, dopravní prostředky, autodoplňky; (35) autobazar, zprostředkování obchodu s novými i ojetými vozidly, pomoc při řízení obchodní činnosti, marketing, reklama, služby v oblasti telefonních dotazů, předvádění zboží, účetnictví, činnost účetních poradců; (36) zprostředkování leasingových smluv, zejména na dopravní prostředky, finanční služby včetně leasingu, směnárenské služby, zastavárna, zprostředkovatelská činnost výše uvedených služeb, uzavírání pojistek; (37) opravy, údržba, seřizování a mytí dopravních prostředků, montáž a demontáž motorových vozidel, montáž a demontáž autopříslušenství, zprostředkovatelská činnost výše uvedených služeb; (39) pronájem vozidel, odtahování dopravních prostředků při poruchách, pronájem parkovacích ploch.

- (730) **AUTOMOBILE GROUP a.s.**, Husovo nám. 14, Praha - Hostivice, Česká republika  
 (740) Ing. Kratochvíl Václav, Šachta, Zmeškal & partneři, Radlická 28/663, Praha 5

- (210) **O 167062**  
 (220) 04.05.2001  
 (320) 04.05.2001  
 (511) 16, 35, 41  
 (540)

### RC auta

- (510) (16) tiskoviny, časopisy, periodika, knihy, katalogy, prospekty, publikace, reprodukce, knihařské výrobky, papír a výrobky z papíru; (35) inzertní, reklamní a propagační činnost, zprostředkovatelské služby v oblasti obchodních informací a obchodu; (41) vzdělávací, výchovná a zábavní činnost, vydavatelství a nakladatelství, organizování soutěží.  
 (730) **RC modely s.r.o.**, Baranova 31, Praha 3, Česká republika  
 (740) Ing. Kratochvíl Václav, Husníkova 2086, Praha 5

- (210) **O 167574**  
 (220) 22.05.2001  
 (320) 22.05.2001  
 (511) 9, 16, 41  
 (540)

### HIT ROKU

- (510) (9) magnetické nosiče zvukových a zvukově obrazových záznamů gramofonové desky, nahrané i nenahrané videokazety a audiokazety, audiovizuální díla, CD disky, nahrané zvukové a zvukově obrazové záznamy; (16) papír,

lepenka a výrobky z těchto materiálů, tiskárenské výrobky, periodický a neperiodický tisk, knihy, brožury, prospekty, plakáty, fotografie, plastické obaly, štočky, obaly na zvukové nosiče; (41) zábavní činnost, sportovní a kulturní aktivity, zejména pořádání anket, organizace a provádění her, soutěží a estrád, vydavatelská a nakladatelská činnost, zpravodajství a publicistika, půjčování a prodej nahraných nosičů zvukových a zvukově obrazových záznamů, agenturní činnost v oblasti kultury.

- (730) **MÚSICA BOHEMICA, s.r.o.**, Křížkova 16, Praha 8, Česká republika  
 (740) JUDr. Růžička Michal, CSc., Rott, Růžička a Guttman, patentová, známková a právní kancelář, Nad Štolou 12, Praha 7

(210) **O 167676**

- (220) 24.05.2001  
 (320) 24.05.2001  
 (511) 35, 36, 41, 42  
 (540)

### SACRE COEUR

- (510) (35) aukční a dražební činnost; (36) realitní činnost; (41) pořádání kulturních a společenských akcí, galerijní činnost; (42) hostinská činnost.  
 (730) **STIMBUILDING a.s.**, Vinohradská 184, Praha 3, Česká republika  
 (740) JUDr. Rott Vladimír, Rott, Růžička a Guttman, patentová, známková a právní kancelář, Nad Štolou 12, Praha 7

(210) **O 167677**

- (220) 24.05.2001  
 (320) 24.05.2001  
 (511) 35, 36, 41, 42  
 (540)



- (510) (35) aukční a dražební činnost; (36) realitní činnost; (41) pořádání kulturních a společenských akcí, galerijní činnost; (42) hostinská činnost.  
 (730) **STIMBUILDING a.s.**, Vinohradská 184, Praha 3, Česká republika  
 (740) JUDr. Rott Vladimír, Rott, Růžička a Guttman, patentová, známková a právní kancelář, Nad Štolou 12, Praha 7

(210) **O 167738**

- (220) 25.05.2001  
 (320) 25.05.2001  
 (511) 37, 41, 42  
 (540)

### GOLFGREEN

- (510) (37) provádění staveb drobné zahradní architektury - chodničky, altánky, pergoly, fontány, dláždění cest, zemní práce, zemní úpravy, stavební sanace a rekultivace půdy nebo zeleně, instalace zavlažovacího zařízení, terénní úpravy - odvodnění, zakládání a výstavba golfových hřišť a sportovišť; (41) provozování golfových hřišť a sportovišť; (42) služby a poradenství včetně technického poradenství v oblasti zahradní architektury a zahradních služeb, zahradnické služby, zahradní a krajinářská tvorba, obnova a zakládání parků, obnova a výsadba alejí, revitalizace, projektování zeleně, projekční činnost v zeleni, příprava, projekce a management realizace golfových hřišť a

sportovišť a veškeré činnosti spojené s přípravou dokumentace pro realizaci, dozor a technická inspekce, expertizy inženýrské, geologické odhady, terén-vyměřování, zeměměřičství, tvorba geografických informačních systémů, návrhy, projekty, komplexní monitoring životního prostředí, zahradní architektura, aranžování květin, údržba golfových hřišť a sportovišť, udržování zeleně a zavlažování.

- (730) **Hora Luboš - EKODENDRA**, Bohosudovská 442, Teplice, Česká republika  
 (740) Ing. Vandělíková Jana, Bohemia Patent, Petrská 12, Praha 1

(210) **O 167739**

- (220) 25.05.2001  
 (320) 25.05.2001  
 (511) 37, 41, 42  
 (540)



- (510) (37) provádění staveb drobné zahradní architektury - chodničky, altánky, pergoly, fontány, dláždění cest, zemní práce, zemní úpravy, stavební sanace a rekultivace půdy nebo zeleně, instalace zavlažovacího zařízení, terénní úpravy - odvodnění, zakládání a výstavba golfových hřišť a sportovišť; (41) provozování golfových hřišť a sportovišť; (42) služby a poradenství včetně technického poradenství v oblasti zahradní architektury a zahradních služeb, zahradnické služby, zahradní a krajinářská tvorba, obnova a zakládání parků, obnova a výsadba alejí, revitalizace, projektování zeleně, projekční činnost v zeleni, příprava, projekce a management realizace golfových hřišť a sportovišť a veškeré činnosti spojené s přípravou dokumentace pro realizaci, dozor a technická inspekce, expertizy inženýrské, geologické odhady, terén-vyměřování, zeměměřičství, tvorba geografických informačních systémů, návrhy, projekty, komplexní monitoring životního prostředí, zahradní architektura, aranžování květin, údržba golfových hřišť a sportovišť, udržování zeleně a zavlažování.  
 (590) Barevná  
 (730) **Hora Luboš - EKODENDRA**, Bohosudovská 442, Teplice, Česká republika  
 (740) Ing. Vandělíková Jana, Bohemia Patent, Petrská 12, Praha 1

(210) **O 167741**

- (220) 25.05.2001  
 (320) 25.05.2001  
 (511) 37, 41, 42  
 (540)



- (510) (37) provádění staveb drobné zahradní architektury - chodničky, altánky, pergoly, fontány, dláždění cest, zemní práce, zemní úpravy, stavební sanace a rekultivace půdy nebo zeleně, instalace zavlažovacího zařízení, terénní úpravy - odvodnění, zakládání a výstavba golfových hřišť a

sportovišť; (41) provozování golfových hřišť a sportovišť; (42) služby a poradenství včetně technického poradenství v oblasti zahradní architektury a zahradních služeb, zahradnické služby, zahradní a krajinářská tvorba, obnova a zakládání parků, obnova a výsadba alejí, revitalizace, projektování zeleně, projekční činnost v zeleni, příprava, projekce a management realizace golfových hřišť a sportovišť a veškeré činnosti spojené s přípravou dokumentace pro realizaci, dozor a technická inspekce, expertizy inženýrské, geologické odhady, terén-vyměřování, zeměměřičství, tvorba geografických informačních systémů, návrhy, projekty, komplexní monitoring životního prostředí, zahradní architektura, aranžování květin, údržba golfových hřišť a sportovišť, udržování zeleně a zavlažování.

- (590) Barevná  
 (730) **Hora Luboš - EKODENDRA**, Bohosudovská 442, Teplice, Česká republika  
 (740) Ing. Vandělíková Jana, Bohemia Patent, Petráská 12, Praha 1

(210) **O 168069**

- (220) 01.06.2001  
 (320) 01.06.2001  
 (511) 16, 32, 33

**UNITED BRANDS**

- (510) (16) tiskárenské výrobky, tiskoviny, brožury, prospekty, kalendáře, etikety, plakáty, časopisy, obaly na lahve lepenkové nebo papírové, fotografie, papírenské výrobky, učební a vyučovací pomůcky s výjimkou přístrojů, vinětovací strojíky, vývěsní štíty z papíru nebo lepenky; (32) piva, minerální vody, šumivé nápoje a jiné nápoje nealkoholické, nápoje a šťávy ovocné, sirupy a jiné přípravky ke zhotovování nápojů; (33) alkoholické nápoje (s výjimkou pív).  
 (730) **UNITED BRANDS, s.r.o.**, Květnové náměstí 14, Průhonice, Česká republika  
 (740) JUDr. Růžička Michal, CSc., Rott, Růžička a Guttman, patentová, známková a právní kancelář, Nad Štolou 12, Praha 7

(210) **O 168263**

- (220) 08.06.2001  
 (320) 27.03.2001  
 (511) 3, 5, 42  
 (540)



- (510) (3) antiperspiranty, kráslicí masky, přípravky čistící, lešticí a k drhnutí, kosmetika, kosmetické přípravky pro zeštíhlovací účely, kosmetické neceséry, odmašťovací přípravky, s výjimkou těch, které jsou užívány při výrobních postupech, čistící, prací a mycí saponátové prostředky, s výjimkou těch, které jsou užívány při výrobních postupech a pro lékařské účely, éterické oleje, umělé oční řasy a umělé nehty, vlasová barviva, barvy na vlasy, vodičky a přípravky pro ondulaci, vazelína pro kosmetické účely, vody pro kosmetické účely, přípravky pro péči o nehty, přípravky pro leštění nehtů, laky na nehty, neutralizační přípravky pro trvalou ondulaci vlasů, kosmetické tužky a kosmetické tyčinky, parfumerie, toaletní přípravky, přípravky pro odstranění laku na nehty, depilační vosky, vše zahrnuté ve třídě 3; (5) náplasti, leukoplasty, adhezni a lepicí pásy pro lékařské účely, balzámy pro lékařské účely, balzamovací přípravky,

obinadla pro ošetření ran, obvazy pro lékařské účely, dietetické nápoje upravené pro lékařské účely, potraviny a látky pro lékařské účely, gáza jako obvazový materiál, farmaceutické a lékařské přípravky pro zeštíhlovací účely, farmaceutické a lékařské přípravky pro péči o pleť a vlasovou péči, vata pro lékařské účely, soupravy (neceséry) pro domácí péči skládající se z /nebo obsahující výše uvedené zboží, lepicí fólie (náplasti) impregnované farmaceutickými látkami k léčebným účelům - vše zahrnuté ve třídě 5; (42) péče lékařská, hygienická a péče o krásu, odtučňovací služby a služby pro štíhlou linii, salóny krásy, kadeřnické salóny, zdravotní péče, služby pro provádění manikúry, masážní služby, zdravotnická a odtučňovací střediska, služby pro tvorbu osobní vizáže a stylingu, sanatoria, poradenské a informační služby vztahující se k výše uvedenému a zahrnuté ve třídě 42.

- (730) **Cosmetic Care Asia Limited**, Citco Building, Wickams Cay, Road Town, Tortola, Britské Panenské ostrovy  
 (740) Mgr. Karel Šindelka, advokát, Zeiner & Zeiner v.o.s., Maiselova 15, Praha 1

(210) **O 168305**

- (220) 11.06.2001  
 (320) 11.06.2001  
 (511) 35, 37, 39, 40  
 (540)



- (510) (35) propagační činnost, pomoc při řízení obchodní činnosti, obchodní administrativa, kancelářské práce; (37) opravy nákladních a osobních automobilů; (39) doprava, balení a skladování zboží, organizování cest; (40) zpracování materiálů.  
 (590) Barevná  
 (730) **CARENA, s.r.o.**, Langrova 29, Brno, Česká republika  
 (740) JUDr. Evžen Rašovský, Advokátní kancelář Rašovský - Krejčí - Cingroš, Špitálka 23b, Brno

(210) **O 168652**

- (220) 14.06.2001  
 (320) 14.06.2001  
 (511) 9, 16  
 (540)

**MASO on-line**

- (510) (9) nosiče informací a informační produkty na nosičích v elektronických, datových, informačních a telekomunikačních sítích všeho druhu, internetový časopis, elektronická periodika a časopisy v elektronické podobě; (16) tiskoviny všeho druhu, periodika.  
 (730) **Vetnet spol.s r.o.**, Švestková 4099, Kroměříž, Česká republika  
 (740) Ing. Jaromír Prikryl, Patentová a známková kancelář, Včelín 1161, Hulín

(210) **O 168712**

- (220) 15.06.2001  
 (320) 15.06.2001  
 (511) 9, 11, 35, 39, 42

(540)



(510) (9) elektroinstalační materiál (kabely a vodiče, jističe, rozvaděče plastové i oceloplechové, rozvodné krabice, elektroinstalační a vkládací lišty); (11) světelná technika (včetně veřejného osvětlení); (35) profesionální obchodní poradenství; (39) dovoz, doprava; (42) odborné poradenství v oblasti osvětlení navrhování a projektování osvětlení a elektrického zařízení (návrh a výběr rozvaděčů).

(590) Barevná

(730) **ELEKTRAM spol.s r.o.**, Bří. Štefanů 902, Hradec Králové, Česká republika

(210) **O 168837**

(220) 18.06.2001

(320) 18.06.2001

(511) 9, 35, 37, 42

(540)

**www.zesilovace.cz**

(510) (9) přístroje a nástroje vědecké, elektrické spadající do třídy 9 (elektrické svářecí přístroje, pájky, elektrické měřiče, elektrické zařízení pro dálkové ovládání průmyslových procesorů apod.), fotografické, filmové, optické, přístroje pro vážení, měření, signalizaci, kontrolu, záchranu a přístroje pro vyučování, akustické konektory, vazební členy, propojovací jednotky, akustické membrány, akustické trubice, zvukovody, amplióny, reproduktory, antény, audiovizuální zařízení pro výuku, automaty hudební, hrací skříně, automaty hrací, autorádia, blikáče, světelná signalizace, bzučáky, přístroje na zaznamenávání času, čističe nosičů zvukových záznamů, elektrické články, baterie, dálkové ovladače, dálnopisy, promítací přístroje na diapozitivy, diapozitivy, diktovací stroje, magnetické disky, kompaktní disky (audio-video), disky nahrané (se zvukovými nahrávkami), disky pro počítače, diskety, gramofonové desky, gramofony, disky optické, CD ROM, dráty všeho druhu, fakturovací stroje, faxy, faxovací přístroje, fotoaparáty, hrací přístroje fungující po připojení na televizní přijímače, televizní hry, dalekohledy, kalkulačky, kamery, kazety pro videohry, kodéry a dekodéry magnetické, kopírovací stroje a zařízení, krabice, skřínky na reproduktory, magnetická média, magnetické nosiče dat, nosiče dat optické, optické přístroje a nástroje, magnetické pásky, páskové mechanismy, magnetofony, magnetoskopy, videorekordéry, videopásky, videokazety, videokamery, videotelefony, magnety, matematické přístroje, mechanismus pro vkládání disků do počítače, hardware, mikrofony, modemy, monitorovací přístroje elektrické, monitory, počítače, hardware, programy ve třídě 9, nosiče zvukových nahrávek, notebooky, obrazovky, operační systémy, počítače, počítačové tiskárny, počítačové paměti, klávesnice počítačové, periferie počítačové, počítačový software, promítací plátna, promítací přístroje, přehrávače kazet, kompaktních disků, přerušovače, jističe, vypínače, dálkové spínače, přístroje pro nahrávání zvuku, přístroje pro reprodukci zvuku, přístroje telefonní, rádia, radiotelefonní zařízení, radiotelegrafická zařízení, reostaty, stmívače, regulátory světla, snimače obrazu, skenery, spínače, televizní přístroje, textové procesory, vysílací zařízení, vysílačky, vysokofrekvenční přístroje, elektronické zápisníky, zařízení ke zpracování dat, telefonní záznamníky, zesilovače, zvěřovací přístroje, zvonky, zvukovody, odzvučovače, zvukové a audiovizuální nahrávky a písně, včetně jejich rozmnoženin, přístroje pro zpracování a úpravu zvuku; (35) automatizované zpracování dat, překlad

informací do počítačové databáze, systematizace informací do počítačové databáze, služby, které zahrnují záznam, přepis, vypracování, kompilaci (shromažďování dokumentů), přenášení nebo systematickosti písemných sdělení a záznamů, jakož i využívání nebo kompilaci matematických a statistických údajů, obchodní nebo podnikatelské informace, přepisování, psaní na stroji, sekretářské služby, zpracování textů, účetnictví, (ekonomické) prognózy, marketingové studie, pomoc při řízení obchodní činnosti, poradenství v obchodní činnosti, obchodní nebo podnikatelský průzkum, studie a průzkum trhu, televizní reklama, rozhlasová reklama, reklama (propagace), rozšiřování reklamních nebo inzertních materiálů, reklamní texty (vydávání, zveřejňování, oznámení, vyhlášení, publikování), pronájem kancelářských strojů a zařízení, kopírování nebo rozmnožování (reprodukce) dokumentů, dokladů apod., půjčování fotokopírovacích strojů, informace - sestavování, statistiky, vedení kartoték v počítači, reklama (on line-) na počítačové komunikační síti, on-line inzerce, vyhledávání informací v počítačových souborech, pronájem reklamního času ve všech komunikačních médiích, poskytování obchodních informací, zprostředkování obchodu s výpočetní technikou, elektrickými a elektronickými přístroji a zařízeními apod. pomocí Internetu, zprostředkování internetového obchodu, komerční využití Internetu v oblastech komerčních internetových médií a vyhledávacích služeb, podpora rozvoje komerčního využití Internetu; (37) montáž, údržba a opravy kancelářských strojů a zařízení, odrušování elektrických přístrojů, informace o opravách, montáž, údržba a opravy počítačového vybavení, instalace a opravy telefonů, instalace ozvučovací techniky, opravy a servis ozvučovací techniky; (42) pronájem počítačů, počítačového software, regenerace počítačových dat, počítačové programování, počítačové systémové analýzy, poradenské služby v oblasti počítačového hardware, poradenství (odborné-), s výjimkou obchodního, tisk ofsetový, tiskárny, tisky litografické, nahrávání video pásek, grafický design, grafické návrhy, tvorba WWW stránek, tvorba software (vlastní vytváření programů pro počítač), pronájem a zapůjčování softwaru, programování, software-návrhy, převod a konverze počítačových programů a údajů (kromě fyzické konverze), převod a konverze údajů a dokumentů z fyzických médií na elektronická média, tvorba a údržba počítačových stránek (WEB) pro zákazníky, hostování na počítačových stránkách (WEB), instalace počítačových programů, návrh počítačových systémů, zhotovování kopií počítačových programů, programování internetových databázových systémů a internetových aplikací, konstrukce WWW prezentací a řešení WWW serverů, aktualizace počítačových programů, údržba počítačových programů, pronájem času na přístup do počítačových databází.

(730) **Wežranowski Lukáš**, Staroveská 274, Brušperk, Česká republika

(210) **O 168916**

(220) 20.06.2001

(320) 20.06.2001

(511) 29

(540)

**SANCHO**

(510) (29) maso, masné výrobky, salámy, drůbež, zvěřina, masové výtažky, ryby.

(730) **Masna Kroměříž, a.s.**, Hulínská 2286, Kroměříž, Česká republika

(740) Ing. Jaromír Píkrýl, Patentová a známková kancelář, Včelín 1161, Hulín

(210) **O 169393**  
 (220) 03.07.2001  
 (320) 03.07.2001  
 (511) 22, 25  
 (540)

## FIREMAN

(510) (22) zabezpečovací provazy, lana, popruhy a pomůcky;  
 (25) pracovní oděvy, obuv, ochranné pokrývky hlavy, kalhoty, bundy, vesty, sportovní obuv.  
 (730) **TIMUS SAFETY, s.r.o.**, Partizánska cesta 98, Banská Bystrica, Slovenská republika  
 (740) Voda Karel, Bolzanova 13, Brno

(210) **O 169400**  
 (220) 03.07.2001  
 (320) 03.07.2001  
 (511) 7, 8  
 (540)



(510) (7) stroje a obráběcí stroje; (8) nářadí a nástroje s ručním pohonem.  
 (730) **REMELL Inc.SA**, Av.18 de Julio 1516, Montevideo, Uruguay  
 (740) Jíra Vladimír, Patentová kancelář, Českomoravská 31, Praha 9

(210) **O 170147**  
 (220) 01.08.2001  
 (320) 01.08.2001  
 (511) 32, 33, 35  
 (540)

## ŠŇAPS

(510) (32) nealkoholické nápoje všeho druhu, zejména nealkoholické aperitivy a koktejly, nekvašené mošty, ovocné a zeleninové šťávy a výtažky přírodní nebo šumivé ochucené minerální vody a stolní vody, instantní a koncentrované nápoje, včetně energetických, dietické nápoje neléčebné, včetně vitaminizovaných a ionizovaných, přípravky na výrobu alkoholických a nealkoholických nápojů, například prášky, pastilky, koncentráty, sirupy, příchutě, extrakty, výluhy a jiné přípravky k přípravě nealkoholických nápojů; (33) alkoholické nápoje všeho druhu, zejména vína, lihoviny a likéry, například lihoviny řezané a ušlechtilé destiláty, vína stolní a značková, vinné, ovocné, bylinné, zeleninové a obilné destiláty, včetně macerátů a výluhů, alkoholické koktejly, koncentráty k přípravě alkoholických nápojů, esence do lihovin; (35) zprostředkování prodeje a nákupu výrobků a služeb v oboru nealkoholických a alkoholických nápojů, inzertní a propagační činnost, včetně vydávání reklamních a náborových textů, organizování, zabezpečování a uspořádání propagačních a/nebo komerčních výstav a akcí, včetně přehlídek výrobků a služeb, obchodní marketing a podnikové obchodní poradenství, direkt management, pomoc při řízení obchodní činnosti, obchodní zastupování tuzemských a zahraničních firem, dovozní a vývozní obchodní agentura, správa obchodních zájmů třetích osob, informační, konzultační a poradenské služby v daných oborech.

(730) **VELPA PLUS, s.r.o.**, Velká nad Veličkou č.p. 883, Česká republika  
 (740) Mgr. Machatová Marcela, patentový zástupce, DMH-patentová a známková kancelář, Pospíšilova 2, Praha 3

(210) **O 170505**  
 (220) 13.08.2001  
 (320) 14.02.2001  
 (511) 9, 12, 14, 16, 18, 25, 28, 34  
 (540)

## THE ENGINEERS OF LUXURY

(510) (9) brýle, laptopy (počítače), počítače, telefonní přístroje, elektronické organizéry, mobilní telefonní přístroje; (12) vozidla; (14) hodinářské výrobky a jiná chronometrická zařízení; (16) psací stroje; (18) kůže a imitace kůže, výrobky z nich, pokud nejsou obsaženy v jiných třídách; kufrý a cestovní brašny, cestovní kufrý a příruční kufrý; (25) oděvy, obuvnické zboží, obuv; (28) tělocvičné a sportovní potřeby, pokud nejsou obsaženy v jiných třídách; (34) zapalovače.  
 (730) **Porsche Design Management GmbH & Co. KG**, Giselakai 37, Salcburk, Rakousko  
 (740) JUDr. Wunsch Petr, Freshfields Bruckhaus Deringer, veřejná obchodní společnost advokátů, Italská 27, Praha 2

(210) **O 170521**  
 (220) 14.08.2001  
 (320) 14.08.2001  
 (511) 16, 35, 41  
 (540)

## KOMPAKT

(510) (16) papír a výrobky z papíru, lepenky a kartonážní výrobky, tiskoviny, časopisy, periodika, knihy, výrobky knihařské, kalendáře, pohlednice, fotografie, psací potřeby, hrací karty, papírové ubrousky, omalovánky, obtisky, pexesa, mapy, orientační plány, diáře; (35) reklamní a inzertní činnost, propagace, marketing, distribuce propagačních tiskovin, plánování obchodních a propagačních akcí, reklamní, inzertní a propagační činnost prostřednictvím jakéhokoliv média, prostřednictvím telefonní, datové nebo informační sítě, poskytování informací a informačních produktů reklamního či komerčního charakteru, komerční využití internetu v oblastech komerčních internetových médií a vyhledávacích služeb, on-line inzerce, pronájem reklamních, informačních i komunikačních míst, uchování a zpracování dat s informací elektronickými a počítačovými prostředky a prostřednictvím elektronické pošty, poskytování komerčních a reklamních informací přes internet, vydávání neperiodických reklamních katalogů; (41) vydávání neperiodických katalogů.  
 (730) **KOMPAKT spol. s r.o.**, Opletalova 683, Poděbrady, Česká republika  
 (740) JUDr. Jiří Schüller, Advokátní kancelář, Těsnohlídkova 420, Čáslav

(210) **O 170522**  
 (220) 14.08.2001  
 (320) 14.08.2001  
 (511) 16, 35, 41

(540)



(510) (16) papír a výrobky z papíru, lepenky a kartonážní výrobky, tiskoviny, časopisy, periodika, knihy, výrobky knihařské, kalendáře, pohlednice, fotografie, psací potřeby, hrací karty, papírové ubrousky, omalovánky, obtisky, pexesa, mapy, orientační plány, diáře; (35) reklamní a inzertní činnost, propagace, marketing, distribuce propagačních tiskovin, plánování obchodních a propagačních akcí, reklamní, inzertní a propagační činnost prostřednictvím jakéhokoliv média, prostřednictvím telefonní, datové nebo informační sítě, poskytování informací a informačních produktů reklamního či komerčního charakteru, komerční využití internetu v oblastech komerčních internetových médií a vyhledávacích služeb, on-line inzerce, pronájem reklamních, informačních i komunikačních míst, uchování a zpracování dat s informací elektronickými a počítačovými prostředky a prostřednictvím elektronické pošty, poskytování komerčních a reklamních informací přes internet, vydávání neperiodických reklamních katalogů; (41) vydávání neperiodických katalogů.

(590) Barevná

(730) **KOMPACT spol. s r.o.**, Opletalova 683, Poděbrady, Česká republika

(740) JUDr. Jiří Schüller, Advokátní kancelář, Těsnohlídkova 420, Čáslav

(210) **O 170523**

(220) 14.08.2001

(320) 14.08.2001

(511) 16, 35, 41

(540)



(510) (16) papír a výrobky z papíru, lepenky a kartonážní výrobky, tiskoviny, časopisy, periodika, knihy, výrobky knihařské, kalendáře, pohlednice, fotografie, psací potřeby, hrací karty, papírové ubrousky, omalovánky, obtisky, pexesa, mapy, orientační plány, diáře; (35) reklamní a inzertní činnost, propagace, marketing, distribuce propagačních tiskovin, plánování obchodních a propagačních akcí, reklamní, inzertní a propagační činnost prostřednictvím jakéhokoliv média, prostřednictvím telefonní, datové nebo informační sítě, poskytování informací a informačních produktů reklamního či komerčního charakteru, komerční využití internetu v oblastech komerčních internetových médií a vyhledávacích služeb, on-line inzerce, pronájem reklamních, informačních i komunikačních míst, uchování a zpracování dat s informací elektronickými a počítačovými prostředky a prostřednictvím elektronické pošty, poskytování komerčních a reklamních informací přes internet, vydávání neperiodických reklamních katalogů; (41) vydávání neperiodických katalogů.

(730) **KOMPACT spol. s r.o.**, Opletalova 683, Poděbrady, Česká republika

(740) JUDr. Jiří Schüller, Advokátní kancelář, Těsnohlídkova 420, Čáslav

(210) **O 170550**

(220) 15.08.2001

(320) 15.08.2001

(511) 18, 24, 25, 35

(540)

**LARE**

(510) (18) výrobky z kůže a z imitace kůže, kufry, deštníky, slunečníky, sedlářské výrobky; (24) tkaniny a textilní výrobky v rámci této třídy, pokrývky ložní, ubrusy; (25) oděvy, obuv, kloboučnické zboží; (35) poradenská činnost v oblasti obchodu, pomoc při řízení obchodní činnosti, zprostředkovatelské služby v obchodní činnosti.

(730) **Laryš František**, plk. R. Prchalý 4486/20, Ostrava, Česká republika

(740) Ing. Jan Kubiček, patentový zástupce, Těškovice 34

(210) **O 170671**

(220) 20.08.2001

(320) 20.08.2001

(511) 35, 36, 41, 42

(540)

**PRADĚD.COM**

(510) (35) propagace, reklama a inzerce služeb z oblasti Jeseníků, zejména prostřednictvím Internetu; (36) pronájem nemovitostí, kanceláří; (41) organizace, zprostředkování a zajišťování služeb spojených s pořádáním kulturních, sportovních, turistických, výchovných, vzdělávacích, zábavných a společenských akcí v oblasti Jeseníků, zejména prostřednictvím Internetu; (42) zajišťování stravovacích, ubytovacích, hotelových a restauračních služeb v oblasti Jeseníků, zejména prostřednictvím Internetu.

(730) **Ing. POSPÍŠIL Jiří**, Slunečná 5, Olomouc, Česká republika

(740) Ing. Soukup Petr, Patentová kancelář, Švédská 3, Olomouc

(210) **O 170943**

(220) 29.08.2001

(320) 29.08.2001

(511) 16, 35, 42

(540)

**DDB & Co**

(510) (16) tiskoviny, knihy, kancelářské potřeby a papírenské výrobky, časopisy, papír a výrobky z papíru, lepenka a výrobky z lepenky, zprávy, referáty, sdělení, finanční výkazy (tiskopisy), prospekty, reklamní materiály, to vše zařazené ve tř. 16; (35) reklama a propagace, služby reklamních agentur, rozšiřování reklamních nebo inzertních materiálů, zaslání reklamních materiálů zákazníkům, public relations, vydávání reklamních nebo náborových, propagačních a inzertních textů, rozhlasová reklama a inzerce, televizní reklama a inzerce, reklamní a předváděcí služby, marketingové služby, propagační služby, poradenské služby zaměřené na konkrétní druh zboží nebo značku, to vše zařazené ve tř. 35; (42) designerské služby, tiskařské služby, fotografování.

(730) **Omnicom International Holdings Inc.**, 11601 Wilshire Boulevard, Los Angeles, Spojené státy americké, California

(740) JUDr. Korejzová Zdeňka, KOREJZOVÁ &amp; SPOL., Advokátní a patentová kancelář, Spálená 29, Praha 1

(210) **O 170978**

(220) 30.08.2001

(320) 30.08.2001

(511) 12, 14, 18, 25, 28, 37

(540)

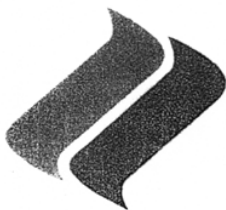

(510) (12) motorová vozidla, jejich součásti a příslušenství; (14) hodinky, hodiny, hodinářské a chronometrické přístroje, klenoty, předměty z drahých kovů, jejich slitin nebo z plátovaných (dublovaných) kovů, drahé kameny; (18) tašky a kufrů, kůže a náhražky, výrobky z kůže a náhražek, pokud nejsou obsaženy v jiných třídách, kožešiny a usně, zavazadla a cestovní tašky, deštníky, slunečníky a vycházkové hole, biče, postroje a sedlářské výrobky; (25) oblečení, zejména košile, trička, kravaty, obuv, boty a pantofle, pokrývky hlavy; (28) hry a hračky, zejména autíčka; (37) služby oprav a údržby motorových vozidel.

(730) **ASCARI CARS LIMITED**, Unit 1a, Blandford Heights Industrial Estate, Blandford Forum, Dorset, Velká Británie

(740) JUDr. Pavel Zelený, advokát, Společná advokátní kancelář Všetečka, Zelený, Švorčík, Kalenský a partneři, Hálkova 2, Praha 2

(210) **O 170979**

(220) 30.08.2001

(320) 30.08.2001

(511) 12, 14, 18, 25, 28, 37

(540)

**ASCARI**

(510) (12) motorová vozidla, jejich součásti a příslušenství; (14) hodinky, hodiny, hodinářské a chronometrické přístroje, klenoty, předměty z drahých kovů, jejich slitin nebo z plátovaných (dublovaných) kovů, drahé kameny; (18) tašky a kufrů, kůže a náhražky, výrobky z kůže a náhražek, pokud nejsou obsaženy v jiných třídách, kožešiny a usně, zavazadla a cestovní tašky, deštníky, slunečníky a vycházkové hole, biče, postroje a sedlářské výrobky; (25) oblečení, zejména košile, trička, kravaty, obuv, boty a pantofle, pokrývky hlavy; (28) hry a hračky, zejména autíčka; (37) služby oprav a údržby motorových vozidel.

(730) **ASCARI CARS LIMITED**, Unit 1a, Blandford Heights Industrial Estate, Blandford Forum, Dorset, Velká Británie

(740) JUDr. Pavel Zelený, advokát, Společná advokátní kancelář Všetečka, Zelený, Švorčík, Kalenský a partneři, Hálkova 2, Praha 2

(210) **O 171159**

(220) 06.09.2001

(320) 06.09.2001

(511) 3, 5, 16, 30, 32, 36

(540)

**VITALAND**

(510) (3) mýdla, parfumerie, kosmetika včetně vlasové; (5) potravinové doplňky - v rámci této třídy, výrobky farmaceutické, dietetické, zejména multivitaminové a minerální přípravky; (16) papír a výrobky z papíru, tiskoviny, časopisy, propagační materiály; (30) výrobky z obilnin a obilniny připravené pro osobní konzumaci; (32) nealkoholické nápoje všeho druhu; (36) pronájem a podnájem prostor určených k obchodu, správa nemovitého majetku.

(730) **PROFITNESS ČESKÁ REPUBLIKA a.s.**, Pod Klaudiánkou 4, Praha 4, Česká republika

(740) JUDr. Sodomka Jaroslav, AK Sodomka-Souček-Jindra-Mokrý-Havel & Partneři, U Prašné brány 3, Praha 1

(210) **O 171443**

(220) 12.09.2001

(320) 12.09.2001

(511) 16, 35, 36, 38, 41, 42

(540)

**HIP**

(510) (16) výrobky z papíru, lepenky, tiskoviny včetně reklamních a propagačních, formuláře, návody a příručky, průvodní dokumentace; (35) automatické zpracování při řízení obchodní činnosti, zprostředkovatelská a obstaravatelská činnost v oblasti obchodu, překlad informací do databází, systemizace informací do počítačových databází, služby související s poskytováním obchodních informací, informačními registry, informačními stránkami a jinými zdroji informací, které jsou k dispozici na počítačových, datových a telekomunikačních sítích; (36) služby platebních systémů, poskytování finančních informací, poskytování on-line informačních bulletinů v oblasti financí, splácení plateb, zprostředkování splácení plateb; (38) telekomunikační služby, poskytování uživatelského přístupu na globální počítačovou síť, služby telekomunikační brány, zejména poskytování on-line spojení na zprávy a odkazové materiály, přenos informací; (41) vydavatelství nosičů informací, tiskopisů, publikací; (42) služby výpočetní techniky, provozování počítačových center s přístupem do databází, počítačové služby, zprostředkovatelská a obstaravatelská činnost v oblasti informatiky.

(730) **ČESKÝ TELECOM, a.s.**, Olšanská 5, Praha 3, Česká republika

(210) **O 171557**

(220) 14.09.2001

(320) 14.09.2001

(511) 5

(540)

**AMLOPP**

(510) (5) farmaceutické přípravky a výrobky, léčiva.

(730) **Cipla Ltd.**, Bombay Central, Bombay, Indie

(740) Ing. Kratochvíl Václav, Šachta, Zmeškal & partneři, Radlická 28/663, Praha 5

(210) **O 172019**

(220) 02.10.2001

(320) 02.10.2001

(511) 8, 9, 16, 21, 24, 25, 34, 35, 36, 37, 39, 41, 42

(540)



(510) (8) přibory, lžíce, lžičky, vidličky, nože, jehly kuchyňské, otvíráky konzerv, soupravy pro manikúru a pedikúru a jejich jednotlivé díly, depilátory a kazety na ně, holicí náčiní, kazety a neceséry a holicí náčiní, nůžky, krbové náčiní, grilovací potřeby jako například jehly a kleště; (9) strojně čitelné nosiče informací včetně nosičů zvuku a obrazu, informace na strojně čitelných nosičích, jako například počítačové programy, zvukové a obrazové záznamy,

informace šířené elektronickou cestou; (16) periodické a neperiodické tiskoviny, jako například noviny, časopisy, katalogy, prospekty, plakáty, letáky a jiné propagační, reklamní a informační materiály, tiskopisy, vstupenky, šatní lístky, jídelní a nápojové lístky včetně obalů, mapy, pohlednice, fotografie, grafická díla, grafické reprodukce a jiná vyobrazení, figurky a jiné dekorativní předměty z papírové hmoty, úložné krabice papírové, jiné výrobky z papíru jako např. utěrky, ubrusy, ubrusy, ručníky, kapesníky, záclony, banketní sukně, toaletní papír, svačinové sáčky, papírové obaly všeho druhu včetně obalů na nápoje a potraviny v jiných třídách neobsažených, psací a kancelářské potřeby (kromě nábytku), pouzdra na psací potřeby, držáky a stojánky na psací potřeby, stojánky na fotografie, různé stojánky na kancelářské potřeby, knihy, sešity, diáře, poznámkové bloky, zápisníky, kalendáře, dopisní papír, dopisní obálky, kancelářský papír všeho druhu, obaly na knihy, sešity, a jiné papírenské a polygrafické výrobky, pořadače, upomínkové předměty z papíru, sáčky všeho druhu jako obaly z papíru a umělých hmot, kuchyňské a servírovací nádobí z plastů a papírové hmoty, jako například kelímky, tácy, tácky, včetně výrobků na jedno použití; (21) drobné náčiní a přenosné nádoby pro domácnost a kuchyní, stolní náčiní nikoliv z drahých kovů), stolky servírovací otočné, kuchyňské a servírovací nádoby kovové, porcelánové, keramické, skleněné, z plastů, jídelní a nápojové servisy i jednotlivé výrobky určené k těmto účelům porcelánové, keramické, skleněné popřípadě kovové, včetně lázeňských pohárků a kelímků, jiné užité a dekorativní výrobky ze skla, keramiky, porcelánu a kovů (nikoliv drahých), jako vázy, dózy, svícny a drobné upomínkové předměty v jiné třídě neobsažené, flakóny, toaletní potřeby, jako například hřebeny, kartáče, kartáčky, holicí štetky, houby na mytí apod., pudřenky, pouzdra na mýdlo a toaletní potřeby, stojany na toaletní potřeby, toaletní kufříky a jiné obaly na toaletní potřeby, košíky a koše na potraviny, koše odpadní, kartáče na obuv a oděvy; (24) stolní pokrývky, banketní sukně, ložní prádlo a příkrývky, lůžkové přehozy, příkrývky cestovní, ručníky, osušky, mycí rukavice a jiné koupelové textilie (nikoliv oblečení), ubrusy, utěrky, prachovky, kapesníky, pokrývky cestovní, záclony, záclonky, závěsové a potahové tkaniny, prapory, praporečky, praporečky, rolety, žaluzie a závěsy textilní, tapety textilní; (25) oděvy včetně pracovních, sportovních, plážových, koupacích a stejnokrojů, obuv včetně pracovní, sportovní, domácí, plážové a jiné speciální (nikoliv bezpečnostní), kloboučnické zboží a jiné pokrývky hlavy, rukavice, šály, šátky a jiné oděvní doplňky; (34) tabák, tabákové výrobky, dýmky a jiné potřeby pro kuřáky, jako například pouzdra na cigarety, dýmky, tabák apod., stojánky na dýmky, popelníky (nikoliv z drahých kovů), zapalovače; (35) správa hotelů (nikoliv finanční), poradenství v oboru provozování hotelů, gastronomických provozů, provozu léčebných a rekondičních zařízení, včetně ekonomiky těchto provozů, reklamní, propagační a informační činnost, pronajímání obchodních a reklamních ploch, pronájem a půjčování kancelářské techniky, zprostředkování obchodních záležitostí, sekretářské a asistenční služby, šíření informačních a reklamních materiálů, pronájem ploch v rámci této třídy, vydávání informačních, propagačních a reklamních materiálů; (36) služby směnárny, úschova cenin, zprostředkování pojištění, investiční činnost v rámci této třídy, pronájem nebytových prostor uvedených v této třídě, zejména kanceláří a místností pro obchodní aktivity, finanční správa hotelů; (37) úklidové služby, praní, žehlení, a opravy prádla, čištění oděvů a zprostředkování čistírenských služeb, zajišťování stavebních prací zejména opravárenského charakteru a oprav vnitřního vybavení

budov včetně instalací; (39) donášky novin a časopisů, zajištění a zprostředkování přepravy osob, zavazadel a nákladů, taxislužba, provozování parkovišť a garáží, provozování skladů, půjčování automobilů a jízdních kol, služby průvodcovské, zajišťování jízdének, místenek, letenek a lodních lístků, posilkové služby, donášky nákupů, pronajímání garáží, skladových prostor, parkovacích ploch a skladových ploch, pořádání poznávacích a vzdělávacích zájezdů; (41) pořádání a organizování vzdělávacích, kulturních, sportovních, soutěžních a jiných zábavních akcí, zajišťování vstupenek na sportovní, kulturní, společenské a jiné zábavní akce, provozování fitness centra, tělocvičny, bazénů, areálu miniatur golfového, tenisových kurtů a jiných sportovišť, půjčování sportovního nářadí a sportovních potřeb, provozování kinosálů a společenských sálů, pronájem dekorací, půjčování a pronájem přístrojů televizních, rozhlasových a jiných pro přenos a reprodukci zvuku a obrazu, půjčování nosičů zvuku a obrazu, pořádání výstav uměleckého a jiného nekomerčního charakteru; (42) poskytování ubytování a stravování provozováním hotelů, penzionů, motelů, restaurací, barů, kaváren, vináren, cukráren, bufetů a provozoven rychlého občerstvení, poradenství v oboru hotelnictví, cestovního ruchu a lázeňství, pronájem apartmánů hotelového typu, jednacích místností (např. sálů, salonků) a jiných nebytových prostor zařazených v této třídě, provozování salónů krásy, odborné služby kadeřnické, kosmetické, manikérské, pedikérské a masérské, služby tlumočnické a překladatelské, provozování sauny a termária, doprovod lázeňských hostů, pronájem a půjčování výpočetní techniky, služby lázeňské, léčebné a rehabilitační, například spojené s využíváním přírodních minerálních vod, kyslíčků, soli a výrobků z nich, fyziatrie, balneologie a léčebná rehabilitace, péče poradenská v oborech medicínských lázeňských, ošetrovatelská, diagnostická, preventivní a léčebná, péče lázeňská ústavní i ambulantní, provádění parkových úprav včetně údržby a úpravy trávníků a dřevin.

(730) **BRISTOL a. s.**, Sadová 2026/19, Karlovy Vary, Česká republika

(740) Zeman Petr, patentový zástupce, Hradní 301, Loket

(210) **O 172418**

(220) 15.10.2001

(320) 15.10.2001

(511) 3, 5, 9, 16, 17, 18, 25, 28, 29, 30, 31, 34, 35, 39, 41, 42, 43, 44

(540)

## AUSTERLITZ

(510) (3) kosmetické přípravky, mýdla, vonné oleje, vlasové vody (lotions), zubní pasty a prášky; (5) vitamínové a multivitaminové přípravky a nápoje, vitamíny a minerály a stopové prvky, výtažky z bylin a kombinované přípravky z vitamínů, minerálů a bylinných výtažků, potravinové doplňky obohacené vitamíny a/nebo minerály a/nebo stopovými prvky, vše na bázi přírodních produktů pro regeneraci a rekondici, vše s léčebnými účinky; (9) přístroje pro záznam, přenos nebo reprodukci zvuku či obrazu, software na magnetických nosičích, magnetické nebo optické nosiče zvukových a/nebo obrazových záznamů nahrané i nenahrané, videokazety nahrané i nenahrané, audiokazety nahrané i nenahrané, audiovizuální programy, audioprogramy, audiovizuální díla, audiovizuální díla v digitální podobě, CD disky, videodiskety, audiodiskety, informace a záznamy v elektronické podobě; (16) papír, lepenka a výrobky z těchto materiálů, které nejsou zařazeny do jiných tříd, tiskárenské výrobky, tiskoviny, časopisy, periodika, knihy, potřeby pro knižní vazby, fotografie, papírenské zboží, psací potřeby, lepidla pro papírenství nebo domácnost, materiál pro umělce,



štetce, psací stroje a kancelářské potřeby s výjimkou nábytku, učební a školní potřeby a pomůcky s výjimkou přístrojů, plastické obaly, které nejsou zařazeny do jiných tříd; (17) kaučuk, gutaperča, guma, asbest, slída a výrobky z těchto materiálů, pokud nejsou obsaženy v jiných třídách, plastické hmoty a polotovary z plastických hmot, jako například fólie, desky a tyče, těsnicí materiály, ucpávky a izolace tepelné, elektrické nebo zvukové, ohebné nekovové trubky a hadice; (18) kůže, imitace kůže, výrobky z těchto materiálů, pokud nejsou obsaženy v jiných třídách, surové kůže a kožešiny, kufry a cestovní brašny, deštníky, slunečníky a hole, biče, postroje na koně a sedlářské výrobky; (25) oděvy, obuv, kloboučnické zboží, zejména pro sportovní a rekreační účely; (28) hry, hračky, tělocvičné a sportovní potřeby s výjimkou oděvů, sportovní potřeby, pokud nejsou zařazeny do jiných tříd, například rybářské potřeby, nářadí pro zimní sport, nářadí pro sportovní hry, zboží plážové a koupací, ozdoby na vánoční stromky, hrací karty; (29) potraviny a potravinářské výrobky, spadající do této třídy, jako jsou potraviny z ryb a potraviny solené, maso, maso v jateční úpravě, masové výtahy, masné a uzenářské výrobky, ryby, měkkýši a korýši, drůbež, zvěřina, konzervované, sušené a vařené ovoce a zelenina, rosoly, zavařeniny, vejce, mléko a jiné mlékárenské výrobky, včetně mléčných nápojů, jedlé oleje a tuky, potraviny v konzervách spadající do této třídy, rajský protlak; (30) káva, kakao, cukr, rýže, tapioka, ságo, kávové náhražky, mouka a obilní přípravky, chléb, sušenky, suchary, koláče, jemné pečivo a cukrovinky, zmrzlina, med, sirup z melasy, kvasnice, prášky do pečiva, sůl, hořčice, ocet, chuťové omáčky, majonézy, kečupy, koření, led na chlazení; (31) výrobky zemědělské, zahradnické, lesní a zrní, pokud nejsou uvedeny v jiných třídách, živá zvířata, čerstvé ovoce a zelenina, osivo, čerstvé rostliny a květiny, čerstvé lesní plody, krmivo pro zvířata, slad na výrobu piva a lihovin; (34) tabák v surovém stavu, tabákové výrobky, potřeby pro kuřáky, zápalky; (35) inzertní, reklamní a propagační činnost, poskytování pomoci při provozu obchodu, včetně zprostředkování obchodních a souvisejících obchodně personálních záležitostí, správa obchodních zájmů třetích osob v oblasti jejich movitého majetku, jejich kontrola, vedení a ochrana, vypracování statistických přehledů, poradenství v oblasti organizace a ekonomiky podnikání, organizování výstav a veletrhů k reklamním a obchodním účelům, pořádání módních přehlídek pro reklamní a obchodní účely, pronájem kancelářských strojů a zařízení, distribuce zboží k reklamním účelům, rozmnožování dokumentů, obstaravatelská a zprostředkovatelská činnost ve výše uvedených oborech včetně v oblasti nákupu a prodeje zboží; (39) doprava, přepravování a skladování zboží, doprava v rámci služeb cestovní kanceláře, organizování cest, poskytování a zprostředkování cestovních služeb, zprostředkování dopravy, poskytování průvodcovských služeb, pořádání prohlídek, zájezdů a výletů, pronájem vozidel, garáží, parkovišť a skladů, ustájení koní a jejich pronájem, provozování lyžařského vleku, zprostředkovatelská činnost v této oblasti; (41) činnost vyučovací, výchovná, vzdělávací a zábavní včetně pořádání specializačních doškolovacích kurzů, sympozii a konferencí, doprovodné výstavy, provozování pracovně diskusního a zájmového klubu, organizování výstav ke vzdělávacím, kulturním, výchovným a zábavním účelům, organizování módních přehlídek k výchovným, vzdělávacím a zábavním účelům, pořádání zábavních pořadů, pořádání zábavních soutěží, činnost v oblasti sportovních aktivit, provozování tělovýchovných zařízení a zařízení sloužících k regeneraci a rekondici, provozování golfových a tenisových hřišť, jakož i lyžařského vleku a provozování bazénů, nakladatelská a vydavatelská činnost,

distribuční a půjčovní činnost, spadající do této třídy, provozování galerií, zprostředkovatelská činnost v této oblasti; (42) inženýrsko-technická činnost v oblasti tvorby a poskytování software, zprostředkovatelská činnost v této oblasti; (43) hostinské, restaurační, hotelové a jiné související služby pro hosty včetně rezervace ubytování, provozování kempů; (44) provozování lázní a saun, chov hospodářských zvířat, zprostředkovatelská činnost v této oblasti.

- (730) **DAVAY COMMUNICATIONS s. r. o.**,  
Kameníčkova 2, Brno, Česká republika  
(740) Ing. Dohnal Jiří, patentový zástupce, Nedbalova 29, Brno

(210) **O 173037**

(220) 24.10.2001

(320) 24.10.2001

(511) 42

(540)

### Ústav estetiké medicíny

(510) (42) provozování zdravotnického zařízení, poskytování lékařských a kosmetických služeb, zejména v oblasti péče o tělo a péče o pleť, kupř. neinvazivní odstraňování vrásek a jiných projevů stárnutí kůže, transplantace vlasů a další výkony v oblasti estetiké medicíny, alternativní léčba, klinika plastické chirurgie, léčebné pobyty.

- (730) **Ústav estetiké medicíny, s. r. o.**, Vyšehradská 49,  
Praha 2, Česká republika

(740) Ing. Vandělíková Jana, Bohemia Patent, Petrská 12, Praha 1

(210) **O 173038**

(220) 24.10.2001

(320) 24.10.2001

(511) 42

(540)

### Institut estetiké medicíny

(510) (42) provozování zdravotnického zařízení, poskytování lékařských a kosmetických služeb, zejména v oblasti péče o tělo a péče o pleť, kupř. neinvazivní odstraňování vrásek a jiných projevů stárnutí kůže, transplantace vlasů a další výkony v oblasti estetiké medicíny, alternativní léčba, klinika plastické chirurgie, léčebné pobyty.

- (730) **Ústav estetiké medicíny, s. r. o.**, Vyšehradská 49,  
Praha 2, Česká republika

(740) Ing. Vandělíková Jana, Bohemia Patent, Petrská 12, Praha 1

(210) **O 173560**

(220) 09.11.2001

(320) 09.11.2001

(511) 9, 16, 35, 41

(540)

### TARGET

(510) (9) nosiče zvukových, optických a textových záznamů, zvukové a optické disky; (16) časopisy, periodika, fotografie, brožury, pohlednice; (35) činnost reklamní agentury; (41) produkce a výroba audio-vizuálních děl, produkce a pořádání rozhlasových a televizních programů, filmových, divadelních, hudebních představení a děl.

- (730) **TARGET PICTURES s. r. o.**, Kříženeckého nám. 322,  
Praha 5, Česká republika

(740) JUDr. Matějka Jan, Advokátní a patentová kancelář  
Čermák, Hořejš, Myslíl, Národní 32, Praha 1

(210) **O 173587**

(220) 09.11.2001

(320) 09.11.2001

(511) 33

- (540) **MEMPHIS GOLD**  
 (510) (33) alkoholické nápoje pocházející z USA (s výjimkou pív).  
 (730) **UNITED BRANDS, s. r. o.**, Petýrkova 3/1955, Praha 4, Česká republika  
 (740) JUDr. Růžička Michal, CSc., Rott, Růžička a Guttman, patentová, známková a právní kancelář, Nad Štolou 12, Praha 7

- (210) **O 173588**  
 (220) 09.11.2001  
 (320) 09.11.2001  
 (511) 32, 33

- (540) **LOUISIANA DREAM**  
 (510) (32) piva, minerální vody, šumivé nápoje a jiné nápoje nealkoholické, nápoje a šťávy ovocné, sirupy a jiné přípravky k zhotovování nápojů; (33) alkoholické nápoje pocházející z Louisianny (s výjimkou pív).  
 (730) **UNITED BRANDS, s. r. o.**, Petýrkova 3/1955, Praha 4, Česká republika  
 (740) JUDr. Růžička Michal, CSc., Rott, Růžička a Guttman, patentová, známková a právní kancelář, Nad Štolou 12, Praha 7

- (210) **O 173597**  
 (220) 09.11.2001  
 (320) 09.11.2001  
 (511) 32, 33

- (540) **MEXICANA SILVER**  
 (510) (32) piva, minerální vody, šumivé nápoje a jiné nápoje nealkoholické, nápoje a šťávy ovocné, sirupy a jiné přípravky k zhotovování nápojů; (33) alkoholické nápoje původem z Mexika (s výjimkou pív).  
 (730) **UNITED BRANDS, s. r. o.**, Petýrkova 3/1955, Praha 4, Česká republika  
 (740) JUDr. Růžička Michal, CSc., Rott, Růžička a Guttman, patentová, známková a právní kancelář, Nad Štolou 12, Praha 7

- (210) **O 173598**  
 (220) 09.11.2001  
 (320) 09.11.2001  
 (511) 33

- (540) **MEXICANA GOLD**  
 (510) (33) alkoholické nápoje původem z Mexika (s výjimkou pív).  
 (730) **UNITED BRANDS, s. r. o.**, Petýrkova 3/1955, Praha 4, Česká republika  
 (740) JUDr. Růžička Michal, CSc., Rott, Růžička a Guttman, patentová, známková a právní kancelář, Nad Štolou 12, Praha 7

- (210) **O 173947**  
 (220) 21.11.2001  
 (320) 21.11.2001  
 (511) 12, 20, 25

- (540) **DAKO**  
 (510) (12) dětské kočárky, příslušenství k dětským kočárkům; (20) postýlky, matrace, dětské kolébky, dětské postýlky a kolébky s baldachýnem; (25) dětské slintáčky, dětské šle nebo postroje (vodítka) k připoutání nebo vodění dětí.

- (730) **Kovalčík David**, Orlí 1, Havířov - Šumbark, Česká republika  
 (740) Ing. Bocek Josef, patentový zástupce, Buriana 4A, Havířov

- (210) **O 174102**  
 (220) 26.11.2001  
 (320) 26.11.2001  
 (511) 9, 16, 35, 38, 42

- (540) **ART.CZ**  
 (510) (9) programové vybavení umožňující elektronické obchodování, datový obsah pro internet; (16) reklamní tabule, billboardy, reklamní, inzertní a propagační tiskoviny i materiály; (35) reklamní, inzertní a propagační činnost, distribuce zboží k reklamním účelům, reklamní, inzertní a propagační činnost prostřednictvím jakéhokoli média, prostřednictvím telefonní sítě nebo datové sítě nebo informační sítě, poskytování informací a informačních produktů reklamního charakteru, inzerce a marketingu, komerční využití internetu v oblasti komerčních internetových médií a vyhledávacích služeb, prezentace uživatelů v počítačové síti Internet, on-line inzerce, činnost reklamní agentury, poskytování informací k provozu obchodu z počítačové sítě Internet a ostatních tuzemských a světových databází; (38) šíření a výměna informací a zpráv prostřednictvím informačních a telekomunikačních sítí, kupř. počítačové sítě internet a satelitu, služby konverze přenosového protokolu, formátu a kódu, služby zprostředkování přístupu k počítačové síti, provoz www, ftp a jiných serverů; (42) tvorba programů na zakázku.

- (730) **Ladman Petr**, Francouzská 34, Plzeň, Česká republika

- (210) **O 174189**  
 (220) 28.11.2001  
 (320) 28.11.2001  
 (511) 33

- (540) **AMARETTO FLORENCE**  
 (510) (33) alkoholické nápoje pocházející z Itálie (s výjimkou pív).  
 (730) **UNITED BRANDS, s. r. o.**, Petýrkova 3/1955, Praha 4, Česká republika  
 (740) JUDr. Růžička Michal, CSc., Rott, Růžička a Guttman, patentová, známková a právní kancelář, Nad Štolou 12, Praha 7

- (210) **O 174217**  
 (220) 28.11.2001  
 (320) 28.11.2001  
 (511) 33

- (540) **LA MANCHA TINTO**  
 (510) (33) alkoholické nápoje pocházející ze Španělska (s výjimkou pív).  
 (730) **UNITED BRANDS, s. r. o.**, Petýrkova 3/1955, Praha 4, Česká republika  
 (740) JUDr. Růžička Michal, CSc., Rott, Růžička a Guttman, patentová, známková a právní kancelář, Nad Štolou 12, Praha 7

- (210) **O 174240**  
 (220) 29.11.2001  
 (320) 29.11.2001  
 (511) 9, 35, 38, 42

(540)



(510) (9) data, databáze a jiné informační produkty na magnetických, elektronických a optických nosičích, související software a hardware, nosiče dat všeho druhu spadající do tř.9, elektronické a datové sítě, multimediální aplikace, 3D animace, multimediální informační katalogy, elektronické časopisy, elektronická periodika a knihy v elektronické podobě, software pro počítače, programové vybavení pro informační technologie a pro komunikaci, programové vybavení umožňující elektronické obchodování, videohry, nahrání software na CD a DVD discích a magnetických médiích; (35) poradenské a konzultační služby v oblasti reklamy na Internetu, reklama na Internetu, zajištění reklamních kampaní, obchodní management a podnikatelské poradenství, odborné obchodní poradenství, poskytování obchodních informací a jiných informačních produktů k reklamním účelům, komerční informační kancelář, poskytování multimediálních informací k obchodním a reklamním účelům, komerční využití Internetu v oblastech komerčních internetových médií a vyhledávacích služeb, ebusiness, on-line inzerce, prezentace uživatelů na stránkách World Wide Web v počítačové síti Internet, systemizace informací do počítačových databází; (38) služby zabezpečující audiovizuální komunikaci prostřednictvím informačních a telekomunikačních sítí, kupř. počítačové sítě Internet, satelitu apod., rozšiřování, zveřejňování a přenos informací prostřednictvím informačních a telekomunikačních prostředků a sítí, satelitů ap., výměna a šíření informací a zpráv prostřednictvím telekomunikační sítě, datové sítě, informační nebo komunikační nebo elektronické techniky, šíření elektronických časopisů, elektronických periodik a knih v elektronické podobě prostřednictvím počítačové sítě, pomocí satelitů ap., komunikace pomocí terminálů, komunikace pomocí telegrafu, dálkopisu, telefonu, mobilních telekomunikačních síťových služeb s využitím drátového vedení a/nebo satelitů a/nebo mikrovlnného spojení a/nebo radiového spojení, elektronická pošta, počítačový přenos obrazu a zvuku, komunikace a transakce v síti, poskytování telekomunikačních služeb, služby konverze přenosového protokolu, formátu a kódu, služby zprostředkování přístupu k počítačové síti, služby hlasové schránky, služby krátkých textových zpráv; (42) návrh programového vybavení, aktualizace programového vybavení, údržba programového vybavení, programování počítačů, pronájem doby přístupu k databázi, technické studie v oblasti počítačů a programového vybavení, pronájem programového vybavení a počítačů, základní a aplikovaný výzkum, podpora rozvoje komerčního využití Internetu i jiných počítačových, datových a komunikačních sítí, vyhledávací služby, výzkum a vývoj a tvorba systémů pro elektronické obchodování včetně příslušného software a hardware, know-how pro oblast elektronického obchodování a informačních technologií, tvorba software, programování internetových databázových systémů a internetových aplikací, programování multimediálních aplikací, vytváření a modelování 3D animací, tvorba interaktivních a grafických programů, tvorba multimediálních dokumentů, prezentací, aplikací, katalogů apod., konstrukce WWW prezentací a řešení WWW serverů, tvorba počítačové animace a vizualizace, webhosting, programové projekty, tvorba informačních databází, elektronických časopisů, periodik, knih.

(730) **SMART Comp. s. r. o.**, Jezuitská 3, Brno, Česká republika

(740) Ing. Vandělková Jana, Bohemia Patent, Petrská 12, Praha 1

(210) **O 174302**

(220) 30.11.2001

(320) 30.11.2001

(511) 7

(540)



(510) (7) zařízení pro potravinářský průmysl, např. technologické vybavení linek pro výrobu nápojů a komplety pro vyfukování plastových lahví.

(730) **EXELSIOR Karviná s. r. o.**, Dolní Marklovice 47, Petrovice u Karviné, Česká republika

(740) Ing. Soukup Petr, Patentová kancelář, Švédská 3, Olomouc

(210) **O 174372**

(220) 03.12.2001

(320) 03.12.2001

(511) 9, 41, 42

(540)

**Euro Casino Las Vegas**

(510) (9) automaty na mince, nebo ovládané pomocí peněz pro dovednostní hry s možností výhry nebo bez ní, hrací automaty pro dovednostní hry s možností výhry nebo bez ní; (41) provozování hracích a zábavních zařízení všeho druhu včetně provádění výherních her všeho druhu v rámci zákona, pronájem hracích automatů pro dovednostní hry s možností výhry nebo bez ní, pořádání loterií, pořádání hracích a sázkových soutěží, provozování kasin, obzvláště zábavního kasina prostřednictvím pořádání sportovních a kulturních akcí, obzvláště soutěží s možností výhry nebo bez ní; (42) ubytování a stravování hostů.

(730) **Harald Möbius**, Venloerstrasse 668, Köln, Německo

(740) JUDr. Karel Čermák, advokát, Národní třída 32, Praha 1

(210) **O 174457**

(220) 05.12.2001

(320) 05.12.2001

(511) 9, 35, 40, 41

(540)

**Prague Studios**

(510) (9) přístroje pro záznam zvuku, obrazu, údajů a dat a jejich reprodukci, přístroje pro hru a zábavu s televizní obrazovkou nebo videomonitorem, hrací přístroje, nosiče zvukových a obrazových záznamů, nahrané audio kazety, nahrané video kazety, nahrané audio magnetofonové pásky, nahrané video magnetofonové pásky kinematografických filmů a televizních programů, nahrané kompaktní disky a gramofonové desky s hudbou, CD ROM nosiče obsahující kinematografické filmy a televizní programy, software, nahrané programy softwaru s

kinematografickými filmy a s televizními programy, software pro zábavu, hry a výuku, filmy kreslené, televizní hry, fotografické a filmové prostředky, zejména aparáty a kamery, zařízení, přístroje, aparatury, jejich součásti a vybavení určené pro film, televizi a audiovizuální díla spadající do této třídy; (35) propagační, reklamní, publikační a inzertní činnost, obchodní zastoupení společností zejména činných v audiovizí, poskytování poradenství a obchodních informací v oblasti audiovizí; (40) laboratorní zpracování filmů a fotografických materiálů, tvorba dekorací a kulís, krejčovství, truhlářství, sedlářství, zejména v souvislosti s filmem a audiovizí; (41) zábava, vzdělání, vyučování, tvorba a produkce, i multimediální, hraných dlouhometrážních i krátkometrážních audiovizuálních děl, včetně literární a hudební přípravy, technického provádění a veškerého zpracování takových děl, filmová, televizní a audiovizuální studia, provozování a pronajímání rozhlasových, filmových a televizních ateliérů, studií a zařízení, včetně technických zařízení a zařízení souvisejících s výrobou a provozování audiovizuálních děl, provozování a pronájem kinosálů, distribuce a půjčování nahraných nosičů zvukových a zvukově obrazových záznamů, distribuce a půjčování audiovizuálních děl, jejich předvádění či promítání, distribuce a pronájem jevištních dekorací a přístrojů souvisejících s audiovizí, organizování a uspořádání kulturních akcí, soutěží, her, koncertů a jiných událostí, služby v oboru zábavy a zábavných parků, poradenská, zprostředkovatelská, školicí a výchovná činnost ve zmíněných službách.

- (590) Barevná  
 (730) **PRAGUE STUDIOS, s.r.o.**, Josefská 6, Praha 1, Česká republika  
 (740) Ing. Smrčková Marie, patentový zástupce, Velflíkova 8, Praha 6

- (210) **O 174593**  
 (220) 10.12.2001  
 (320) 10.12.2001  
 (511) 34  
 (540)



- (510) (34) tabák, tabákové výrobky, doutníky, doutníčky, kuřácké potřeby, zapalovače, zápalky.  
 (730) **Colts & Old Port Cigar Company Inc.**, c/o James D. Murphy, 44 Chipman Hill, 10th Floor, P.O. Box 7289, Stn "A", Saint John, Kanada  
 (740) JUDr. Korejzová Zdeňka, KOREJZOVÁ & SPOL. Advokátní a patentová kancelář, Spálená 29, Praha 1

- (210) **O 174770**  
 (220) 13.12.2001  
 (320) 13.12.2001  
 (511) 25, 35



- (510) (25) oděvy, obuv, kloboučnické zboží; (35) propagační činnost, reklama, pomoc při řízení obchodní činnosti, obchodní administrativa, kancelářské práce.  
 (730) **Jarmila Gašparová**, Dukelská 675, Třinec, Česká republika  
 (740) JUDr. Winter Filip, advokátní kancelář Winter & spol., Palác Český Rozhlas, Vinohradská 12, Praha 2

- (210) **O 174850**  
 (220) 17.12.2001  
 (320) 17.12.2001  
 (511) 28, 32  
 (540)



- (510) (28) hry, hry stolní, hry společenské, hry automatické, s výjimkou těch, která se uvádějí do chodu vhozením mince nebo těch, které jsou užívány výhradně s televizním přijímačem, hry elektronické, s výjimkou her, které jsou používány výhradně ve spojení s televizním přijímačem, hračky, hračky plyšové, hračky pohyblivé, panenky, karnevalové masky, divadelní masky, kanadské žertíky (atrapy), kouzelnické potřeby, hrací míče, balóny, zařízení, potřeby, doplňky pro gymnastiku a sport, které nejsou uvedeny v jiných třídách, vánoční ozdoby; (32) nealkoholické nápoje, přípravky na výrobu likéru, přípravky na výrobu nápojů, nápojové směsi a prášky, příchutě na výrobu nápojů, minerální vody, mošty, nápoje iontové, nealkoholické šťávy, nealkoholické výtažky z ovoce, ovocné šťávy, zeleninové šťávy, sirupy na výrobu nápojů, sirupy pro limonády, soda, šumivá nápoje, tablety na přípravu šumivých nápojů.  
 (730) **Vinceová Marcela**, Karola Šmidkeho 1823/9, Ostrava - Poruba, Česká republika

- (210) **O 174868**  
 (220) 17.12.2001  
 (320) 17.12.2001  
 (511) 35  
 (540)

## eCONinfo

- (510) (35) automatizované zpracování dat, obchodní a podnikatelské informace, překlad informací do počítačových databází, systematizace informací do počítačových databází, vedení kartoték v počítači, kopírování nebo rozmnožování dokumentů.  
 (730) **SYCONIX, spol. s r. o.**, Freyova 12, Praha 9, Česká republika

- (210) **O 174991**  
 (220) 18.12.2001  
 (320) 26.06.2001  
 (511) 1, 2, 4, 5, 12, 16, 29, 30, 31, 33, 35, 39, 42

(540)



(510) (1) chemikálie určené pro průmyslové použití zejména ethylalkohol, mleté kukuřičné klasy určené pro další zpracování, zejména pro fermentaci a hnojiva, strojené hnojivo s řízeným uvolňováním, cereální pojiva určená pro slévárnictví, sójová moučka pro obecné použití v průmyslu; (2) pryskyřičná a olejová pojiva pro barvy, laky, tmely, podkladové nátěry a pro vinylové nátěry; (4) průmyslové oleje pro chemikálie a barvy vyrobené z bavlníkových semen, slunečnicových semen, sójových bobů, lněných semen, obilních klíčků a ryb, nenasyčené uhlovodíky a deriváty používané jako přísady do palivových olejů a mazacích směsí, tekuté hořlaviny určené pro umělecké slévárnictví; (5) vitamíny pro lidskou spotřebu, dietetické doplňky pro lidskou spotřebu určené pro léčebné a nutriční účely, léčebná krmiva pro zvířata, přísady do léčebných krmiv pro zvířata užívané jako nutriční doplněk; (12) nákladní lodě a čluny, vlečné čluny, říční čluny, dodávkové vozy a železniční vozy; (16) podnikové časopisy; (29) zpracované potraviny, zejména připravené předkrmky a jídla jako jsou texturované rostlinné bílkoviny užívané jako náhražka masa, sýrů, ryb a drůbeže, potravinové oleje vyrobené z bavlníkových semen, jedlá slunečnicová semínka, zpracované sójové boby, jedlé rybí oleje, jedlá lněná semínka, částečně zpracované oleje určené pro jiné výrobce, zejména v potravinářském průmyslu, jedlé oleje s dlouhým alifatickým řetězcem, jedlé olejové přísady z ryb a mořských živočichů, jedlé polymerizované oleje, sójové lecitiny, jedlé ztužené oleje; (30) potravinové suroviny, zejména zpracované obilí a kukuřice, obilné klíčky, obilné a kukuřičné sirupy, mouka, kukuřičný škrob, kukuřičná mouka, kukuřičná krupice, špagety, cukr, nudle, makaronová mouka a krupice, semolína a otruby; (31) přírodní zemědělské výrobky, zejména nezpracované arašidy, nezpracovaný slad, potrava pro psy a kočky, krmivo pro hospodářská zvířata a drůbež, nezpracovaný oves, nezpracovaný ječmen, nezpracovaná kukuřice, nezpracovaná pšenice, nezpracované sójové boby, nezpracovaná lněná semena a nezpracovaná slunečnicová semena, plodiny obsahující rostlinné bílkoviny, oves a ječmen jako osivo; (33) gin a čisté lihoviny z obilí; (35) direct mailová reklama a inzerce; (39) přeprava zemědělských výrobků nákladními auty, nákladními loděmi a železnicí, skladování zemědělských výrobků; (42) sponzorovaný výzkum v oblasti chemie se zaměřením na potravinářskou technologii, publikační a tiskařské DTP služby pro jiné.

(730) **Archer-Daniels-Midland Company**, 4666 Faries Parkway, Decatur, Spojené státy americké, Illinois

(740) JUDr. Korejzová Zdeňka, KOREJZOVÁ & SPOL.  
Advokátní a patentová kancelář, Spálená 29, Praha 1

(210) **O 175015**

(220) 18.12.2001

(320) 18.12.2001

(511) 9, 35, 38

(540)

## EUROTEL EXPRES

(510) (9) přístroje umožňující komunikaci jedné osoby s druhou nebo druhými osobami, telefonní přístroje a příslušenství, telefonní automaty, telefonní ústředny, mobilní telefony,

všechny telekomunikační přístroje a zařízení, přístroje pro zpracování informací, software, hardware, zejména výpočetní nebo telekomunikační nebo informační techniky, počítače, minipočítače, notebooky, monitory, klávesnice, terminály a všechny další jednotlivé části, součásti a náhradní díly, všechny sítě z oblasti výpočetní techniky a jejich jednotlivé části i náhradní díly, datové sítě, čipové karty, elektronické karty včetně platebních, databáze, databázové produkty, informace a záznamy v elektronické podobě, data a/nebo databáze a/nebo informační produkty na nosičích a/nebo v elektronických, datových, informačních a telekomunikačních sítích, související software a hardware, elektronické multimediální aplikace, multimediální nebo informační katalogy v elektronické podobě, elektronické časopisy, periodika a knihy v elektronické podobě, stroje pro záznam, přenos, převod a reprodukci zvuku nebo obrazu nebo informace, nosiče záznamů nahrané i nenahrané, zvukové disky, vybavení pro zpracování informací a pro počítače, přístroje a nástroje optické, přístroje a nástroje k měření, signalizování, elektronická data, nebo databáze nebo informační produkty v elektronických, datových, informačních a telekomunikačních sítích; (35) reklamní a inzertní činnost, propagace, marketing, poradenství týkající se organizace a podnikání, distribuce prospektů, podnikatelské informace, computerizovaná pomoc při podnikání (počítačem podporované podnikání), předplatné tiskovin pro třetí osoby, účetnictví, plánování obchodních a propagačních akcí, ověřování obchodních transakcí, potvrzování uskutečnění obchodních transakcí, poskytování informací komerčního charakteru, reklamní, inzertní a propagační činnost prostřednictvím jakéhokoliv média prostřednictvím telefonní, datové nebo informační sítě, poskytování informací a jiných informačních produktů reklamního charakteru, multimediálních informací komerčního charakteru, komerční využití Internetu v oblastech komerčních internetových médií a vyhledávacích služeb, on-line inzerce, zprostředkování v obchodních vztazích, zprostředkovatelská činnost v oblasti obchodu, merchandising, pronájem reklamních ploch, zpracování dat a informací elektronickými a počítačovými prostředky; (38) telekomunikace, komunikace pomocí terminálů nebo počítačů, počítačový přenos pošty a obrazu, komunikace a transakce v síti, tisková agentura, komunikace prostřednictvím telefonů nebo mobilních telefonů nebo počítačů a telekomunikační služby s tím spojené, poskytování telekomunikační služby přenosu dat a dalších informací, provozování datové sítě, provozování veřejné mobilní radiotelefonní sítě, zprostředkovatelská činnost v oblasti telekomunikační a informační techniky, šíření, výměna a získávání informací a zpráv, výměna, získávání a šíření informací a zpráv prostřednictvím telekomunikační sítě nebo datové sítě nebo sítě výpočetní nebo informační nebo komunikační nebo elektronické techniky nebo satelitů nebo kabelu, šíření elektronických tiskovin, časopisů, periodik a knih prostřednictvím počítačové, datové, elektronické, telekomunikační nebo informační sítě, služby hlasové schránky, telekomunikační služby, služby spočívající v přímém propojení lokální zákaznické pevné sítě se sítí mobilních telefonů, služby krátkých textových zpráv, teletext a služby s ním spojené, poskytování informací (informační kancelář), služby zprostředkování zpráv, služby zprostředkování přístupu k počítačové síti, služby datové sítě, přenos dat a informací, služby přístupu a připojení k datovým a informačním sítím a Internetu, poskytování přístupu na on-line informační služby a databáze, přenos nebo vyvolávání informací z počítačové databáze, komunikační služby prostřednictvím vnějších sítí a vnitřních sítí a dalších elektronických prostředků.

- (730) **Eurotel Praha, spol. s r.o.**, Vyskočilova 1442/1b, Praha 4, Česká republika  
 (740) Lukajová Dana, patentový zástupce, Advokátní a patentová kancelář Vyskočil, Krošlák a spol., Petráská 12, Praha 1

- (210) **O 175134**  
 (220) 21.12.2001  
 (320) 21.12.2001  
 (511) 9, 14, 18, 25, 28, 35  
 (540)



- (510) (9) přístroje a nástroje vědecké, námořní, geodetické, pro vedení, přepínání, přeměnu, akumulaci, regulaci nebo řízení elektrického proudu, fotografické, filmové, optické, přístroje pro vážení, měření, signalizaci, kontrolu (inspekci), záchranu a přístroje pro vyučování, přístroje pro záznam, převod, reprodukci zvuku nebo obrazu, magnetické nosiče zvukových záznamů, gramofonové desky, automatické distributory a mechanismy pro přístroje na mince, zapisovací pokladny, počítačové stroje, přístroje pro zpracování informací a počítače, hasicí přístroje, zejména sluneční brýle, čočky, rámečky a pouzdra na brýle, helmy pro sport, počítačový hardware a software, globální systémy pro určení polohy daného subjektu, osobní digitální asistenti, kalorimetry, digitální audio zařízení včetně přenosných digitálních hudebních přehrávačů, hodinek na radiospojení a obousměrných střídavých radií, výškoměry, krokoměry, kompas, chronografy, monitory na měření rychlosti vybavené senzory rychlosti, monitory srdeční frekvence, pouzdra na laptopy, pouzdra na přenosné telefony; (14) vzácné kovy a jejich slitiny a výrobky z těchto látek nebo postříbeného nebo pozlaceného kovu, nejsou-li uvedeny v jiných třídách, klenoty, bižuterie, drahokamy, hodinářské potřeby a chronometrické přístroje, zejména hodinky a stopky; (18) kůže, imitace kůže, výrobky z těchto materiálů, které nejsou zahrnuty do jiných tříd, kůže ze zvířat, kufry a zavazadla, deštníky, slunečníky a hole, biče a sedlářské výrobky, zejména sportovní tašky, batohy, ledvinky, tašky na boty a míče, kabelky, náprsní tašky, tašky na nářadí, tašky na knihy a brašny na přenášení školního materiálu; (25) oděvy, obuv, kloboučnické zboží; (28) hry, hračky, potřeby pro gymnastiku a sport, které nejsou uvedeny v jiných třídách, vánoční ozdoby; (35) pomoc při řízení obchodní činnosti.  
 (730) **Nike International Ltd.**, One Bowerman Drive, Beaverton, Spojené státy americké, Oregon  
 (740) JUDr. Matějka Jan, Advokátní a patentová kancelář Čermák, Hořejš, Myslíl, Národní 32, Praha 1

- (210) **O 175188**  
 (220) 28.12.2001  
 (320) 28.12.2001  
 (511) 5, 29, 30, 32  
 (540)

### Delpharma ChromaLinie

- (510) (5) výrobky dietetické pro děti a nemocné, chemické pro účely lékařské, léčebná kosmetika na bázi přírodních látek, léčebné výrobky lázeňské, léčebné přípravky pro lázně, léčivé rostliny a výrobky z nich, vitamínové přípravky, vína medicínální, multivitamíny, multiminerály, směsi uvedených látek a přípravků, přísady do jídel dietetické posilující a povzbuzující potraviny s léčivými účinky,

energeticko-výživné poživatiny pro léčebné účely; (29) želatina pro potravinářské účely; (30) posilující a povzbuzující potraviny, energeticko-výživné poživatiny a přísady do jídel s vysokým obsahem vitamínů a minerálů vyrobené za účelem doplnění běžné stravy konzumenta, které mohou příznivě ovlivnit zdraví konzumenta, spadající do této třídy; (32) dietetické nápoje a nápoje light, posilující a povzbuzující nápoje.

- (730) **Renuto /Overseas/ Limited**, Demetri Liperti 3, Kotsapas Building, 3rd floor, Limasol, Kypr  
 (740) Mgr. Jaroš Zbyšek, advokát, Advokátní kancelář Jaroš - Fojtíková, Zelený pruh 95/97, Praha 4

- (210) **O 175189**  
 (220) 28.12.2001  
 (320) 28.12.2001  
 (511) 5, 29, 30, 32  
 (540)

### Delpharma ChitoLinie

- (510) (5) výrobky dietetické pro děti a nemocné, chemické pro účely lékařské, léčebná kosmetika na bázi přírodních látek, léčebné výrobky lázeňské, léčebné přípravky pro lázně, léčivé rostliny a výrobky z nich, vitamínové přípravky, vína medicínální, multivitamíny, multiminerály, směsi uvedených látek a přípravků, přísady do jídel dietetické posilující a povzbuzující potraviny s léčivými účinky, energeticko-výživné poživatiny pro léčebné účely; (29) želatina pro potravinářské účely; (30) posilující a povzbuzující potraviny, energeticko-výživné poživatiny a přísady do jídel s vysokým obsahem vitamínů a minerálů vyrobené za účelem doplnění běžné stravy konzumenta, které mohou příznivě ovlivnit zdraví konzumenta, spadající do této třídy; (32) dietetické nápoje a nápoje light, posilující a povzbuzující nápoje.  
 (730) **Renuto /Overseas/ Limited**, Demetri Liperti 3, Kotsapas Building, 3rd floor, Limassol, Kypr  
 (740) Mgr. Jaroš Zbyšek, advokát, Advokátní kancelář Jaroš - Fojtíková, Zelený pruh 95/97, Praha 4

- (210) **O 175190**  
 (220) 28.12.2001  
 (320) 28.12.2001  
 (511) 3, 5  
 (540)

### C. S. C.

- (510) (3) kosmetické přípravky, parfumerie, éterické oleje, čisticí mléko pro toaletní účely, čisticí oleje, desinfekční mýdla, medicínální mýdla, koupelové soli nikoli pro medicínální účely, kráslicí masky, kosmetické krémy, krémy na kůži, oleje pro kosmetické a toaletní účely, opalovací přípravky, pleťové vody, vlasové vody, kosmetické prostředky pro péči o pokožku, šampóny, šampóny pro domácí zvířata, tuhy pro kosmetické účely, zubní pasty; (5) alkohol pro léčebné účely, aldehydy pro farmaceutické účely, desinfekční přípravky, chemická činidla pro lékařské a zvěrolékařské účely, detergenty pro lékařské účely, desinfekční přípravky pro hygienické účely, dietetické látky upravené pro lékařské účely, dietní potraviny upravené pro lékařské účely, minerální doplňky potraviny, doplňky výživové pro lékařské účely, fenol pro farmaceutické účely, chemické přípravky pro farmaceutické účely, kapsle pro farmaceutické účely, kolodium pro farmaceutické účely, přípravky pro mytí zvířat, oleje pro lékařské použití, přípravky obsahující stopové prvky pro lidi a zvířata, vazelína pro lékařské účely.  
 (730) **VAKOS XT a. s.**, Sokolovská 161, Praha 8, Česká republika

- (210) **O 175191**  
 (220) 28.12.2001  
 (320) 28.12.2001  
 (511) 3, 5  
 (540)

## CSC

- (510) (3) kosmetické přípravky, parfumerie, éterické oleje, čistící mléko pro toaletní účely, čistící oleje, desinfekční mýdla, medicínální mýdla, koupelové soli nikoli pro medicínální účely, krášlící masky, kosmetické krémy, krémy na kůži, oleje pro kosmetické a toaletní účely, opalovací přípravky, pleťové vody, vlasové vody, kosmetické prostředky pro péči o pokožku, šampóny, šampóny pro domácí zvířata, tuhy pro kosmetické účely, zubní pasty; (5) alkohol pro léčebné účely, aldehydy pro farmaceutické účely, desinfekční přípravky, chemická činidla pro lékařské a zvěrolékařské účely, detergenty pro lékařské účely, desinfekční přípravky pro hygienické účely, dietetické látky upravené pro lékařské účely, dietní potraviny upravené pro lékařské účely, minerální doplňky potravy, doplňky výživové pro lékařské účely, fenol pro farmaceutické účely, chemické přípravky pro farmaceutické účely, kapsle pro farmaceutické účely, kolodium pro farmaceutické účely, přípravky pro mytí zvířat, oleje pro lékařské použití, přípravky obsahující stopové prvky pro lidi a zvířata, vazelína pro lékařské účely.

- (730) **VAKOS XT a. s.**, Sokolovská 161, Praha 8, Česká republika

- (210) **O 175227**  
 (220) 31.12.2001  
 (320) 31.12.2001  
 (511) 5, 9, 16, 35, 36, 37, 39, 42  
 (540)



**DS Leasing**

- (510) (5) výrobky farmaceutické, zvěrolékařské a zdravotnické, výrobky dietetické k lékařským účelům, potraviny pro děti k léčebným účinkům, náplastí, obvazový materiál, hmoty k plombování zubů a na zubní otisky, desinfekční prostředky, prostředky k ničení plevele a k hubení živočišných škůdců, papír medicínální, papír pro lékařské účely; (9) přístroje a nástroje vědecké, navigační, geodetické, elektrické (včetně pro bezdrátovou telegrafii), fotografické, kinematografické, optické, přístroje a nástroje k vážení, měření, signalizování, pro účely kontrolní (inspekční), záchranné a pro výuku, automatické přístroje uváděné v činnost vhozením mince nebo známky, stroje pro záznam, přenos a reprodukci zvuku nebo obrazu, zapisovací pokladny a počítačací stroje, hasící přístroje, nosiče magnetických záznamů, zvukové disky, automaty na zboží, vybavení pro zpracování informací a pro počítače, počítačové programy (software); (16) papír a výrobky z papíru, lepenka a kartonážní výrobky, lepenkové krabice, lepenka formovaná, lepenkové trubice, lepící pásky, obaly na spisy, obaly ochranné na knihy, tiskoviny, časopisy, periodika, knihy, reklamní tisky, studijní a rozborové zprávy, knihařské výrobky, mapy, fotografie, papírnické zboží, lepidla kancelářská a pro domácnost, obalové materiály z plastických hmot spadající do této třídy, hrací karty, tiskařské typy, štočky, polyetylenové sáčky, tašky, pytle, obalové fólie z plastických hmot spadající do této třídy, papír autografický, papír balící všeho druhu, učební pomůcky a školní a kancelářské potřeby, bursovní listky cenných papírů; (35) inzertní a reklamní činnost, poskytování pomoci při provozu obchodu, porady organizační, ekonomické a vedení záležitostí, provádění

dražeb, pronájem kancelářských strojů a zařízení; (36) pojišťovnictví a peněžnictví, finanční půjčky, finanční leasing, pronájem bytů, obchodování s cennými papíry, vydávání obligací, směnečné obchody, agentura (zprostředkovatelna) pro obligace, akcie a jiné cenné papíry, operativní leasing; (37) stavby a opravy, pronájem dílenských strojů, zařizování kancelář (strojí a přístrojů); (39) doprava a skladování, pronájem vozů a vozidel; (42) pronájem strojů, pronájem distribučních strojů, pronájem elektrických přístrojů a počítačů, informatika, programování počítačů.

- (590) Barevná  
 (730) **D.S. Leasing, a.s.**, Údolní 33, Brno, Česká republika  
 (740) Doc. Ing. Špaček Jindřich, CSc., patentový zástupce, Svatozluka Čecha 106a, Brno

- (210) **O 175261**  
 (220) 02.01.2002  
 (320) 02.01.2002  
 (511) 16, 25, 28  
 (540)

## QUIDDITCH

- (510) (16) papír, lepenka a výrobky z těchto materiálů, které nejsou zařazeny do jiných tříd, tiskoviny a výrobky z papíru, zejména knihy s náměty z animovaných, akčních dobrodružných, komediálních a/nebo dramatických filmů, komiksy, dětské knihy, časopisy s náměty z animovaných, akčních dobrodružných, komediálních a/nebo dramatických filmů, omalovánky, cvičebnice, papírenské zboží, dopisní papír, obálky, bloky, diáře, poznámkové bločky, gratulace, obchodní vizitky, litografie, pera, tužky, obaly na pera a tužky, gumy na mazání, pastelky, zvyrazňovače, barevné tužky, malířské sady, křídly a tabule na psaní křídou, obtisky, zažehlovací obtisky, plakáty, fotografie, přebaly na knihy, záložky do knih, kalendáře, dárkový balící papír, papírové dárky rozdáváné na večírcích a papírové dekorace, zejména papírové ubrousky, papírové prostírání, papírové podložky, krepový papír, papírové kloboučky, pozvánky, papírové ubrusy, papírové ozdoby jako dekorace na zákusky, tištěné obtisky pro našití nebo jako aplikované ozdoby, tištěné vzory na kostýmy, pyžama, trika a trička, potřeby pro knižní vazby, lepidla pro papírenství nebo domácnost, materiál pro umělce, štětce, psací stroje a kancelářské potřeby (vyjímaje nábytek), učební pomůcky s výjimkou aparátů, plastické obaly (nezařazené do jiných tříd), hrací karty, písmena pro tiskárny, štočky; (25) dámské, pánské a dětské oděvy, zejména košile, trika a trička, sportovní oblečení, kalhoty, džíny, krátké kalhoty, dámské vestičky, oblečení do deště, látkové bryndáky, sukně, blůzy, kostýmy, šle, svetry, saka, kabáty, pláštěnky, zimní kombinézy, vložky, dámské dlouhé šaty, klobouky, čepice, štítky proti slunci, pásky, šátky, oblečení na spaní, pyžama, luxusní prádlo, spodní prádlo, plavky a kostýmy skládající se z obleku a obličejové masky, obuv a kloboučnické zboží; (28) hračky a sportovní zboží včetně her a jiných věcí na hraní, zejména akční figurky a jejich příslušenství, plyšové hračky, balóny, hračky do vany, rajtovací hračky, příslušenství ke karetním hrám, auta na hraní, panenky, létací kotouče, kapesní elektronické hry, stolní hry, karetní hry, manipulativní hry, společenské hry, počítačové společenské hry provozované bez spojení s televizorem, akční hry, samostatné hrací přístroje s výstupem pro video, skládačky a manipulativní skládačky, papírové škrabošky, skateboardy, brusle, stříkací vodní hračky, míče - zejména míče na hřiště, míče na fotbal, baseball, košíkovou, baseballové rukavice, pravidla pro rekreační účely, porézni plováky pro rekreační účely, surfová prkna, plovací desky pro rekreační účely, plovací ploutve, pistole jako dětské hračky, dětské nádobičko, dětské lavičky, ozdoby na vánoční stromček.

(730) **Time Warner Entertainment Company, L. P.**, 75 Rockefeller Plaza, New York, Spojené státy americké, New York

(740) JUDr. Matějka Jan, Advokátní a patentová kancelář Čermák, Hořejš, Myslíl, Národní 32, Praha 1

(210) **O 175517**

(220) 14.01.2002

(320) 14.01.2002

(511) 20, 24, 28

(540)

## AIR BED

(510) (20) nábytek, zejména pro camping, lůžka, matrace, lůžkoviny (s výjimkou ložního prádla); (24) ložní prádlo, ložní přikrývky a přehozy; (28) hračky, potřeby pro gymnastiku a sport.

(730) **NEJ MODE s. r. o.**, Nemanická 14/440, České Budějovice, Česká republika

(740) Müller Václav, patentový zástupce, Filipova 2016, Praha 4

(210) **O 175564**

(220) 15.01.2002

(320) 15.01.2002

(511) 9, 16, 35, 41

(540)

## TO NEJLEPŠÍ V ŽIVOTĚ ŽENY MAMINKA

(510) (9) nosiče informací, zejména se záznamem obrazu a zvuku - data, databáze a jiné informační produkty na magnetických nosičích a v elektronických, datových, informačních a telekomunikačních sítích - multimediální aplikace, zejména elektronické časopisy, elektronická periodika a knihy v elektronické podobě, software pro počítače; (16) tiskoviny, periodický a neperiodický tisk, zejména časopisy, noviny, knihy, prospekty, plakáty, fotografie, pohlednice, dopisnice, dopisní papíry, kalendáře, knihařské výrobky, propagační materiály a předměty z papíru, zejména letáky, brožury, obtisky, pexesa, obalový materiál z papíru a plastických hmot, tiskařské typy a štočky, ozdobné a propagační předměty z papíru; (35) reklamní, inzertní a propagační činnost, informační servis a poradenské služby v obchodě, pořádání reklamních a obchodních výstav a předváděcích akcí zboží a služeb, včetně distribuce zboží k reklamním účelům, zprostředkovatelské služby v oblasti obchodu, obchodní služby v oboru polygrafie, průzkum trhu a marketing, obchodní zastoupení tuzemských a zahraničních firem, rozmnožovací služby; (41) nakladatelská a vydavatelská činnost v oboru zábavních, odborných, zpravodajských a vzdělávacích tiskovin, publikací, zpráv a informací, zvukových, textových a audiovizuálních nosičů, včetně multimediálních aplikací, produkční a agenturní činnost v oblasti zábavy, kultury a výchovy, pořádání zábavních soutěží, zájmových klubů a společenských akcí, pořádání společenských módních přehlídek, informační, konzultační, obstaravatelské a zprostředkovatelské služby v oboru nakladatelské a vydavatelské činnosti a produkční a agenturní činnosti v oblasti zábavy, kultury a výchovy.

(730) **Mladá fronta, a. s.**, Radlická 61, Praha 5, Česká republika

(740) Zastupování bylo zrušeno, .

(210) **O 175745**

(220) 21.01.2002

(320) 21.01.2002

(511) 9, 16, 41

(540)

## for army

(510) (9) data, databáze a jiné informační produkty na magnetických, elektronických a optických nosičích, související software a hardware, nosiče dat všeho druhu spadající do tř. 9, elektronické a datové sítě, multimediální aplikace, 3D animace, multimediální informační katalogy, elektronické časopisy, elektronická periodika a knihy v elektronické podobě, software pro počítače, programové vybavení pro informační technologie a pro komunikaci, programové vybavení umožňující elektronické obchodování, videohry, nahrany software na CD a DVD discích a magnetických médiích, magnetické disky, optické disky, čtecí zařízení optických a magnetických disků, kompaktní disky, magnetické pásky, systémy informačních technologií zařazené do tř. 9, systémy výpočetní, komunikační a informační techniky zařazené ve tř. 9; (16) papír, výrobky z papíru, periodické a neperiodické publikace, knihy, časopisy, brožury, fotografie, informační produkty a reklamní materiály na papírových nosičích, data a databáze na papírových nosičích, tištěné manuály, učební pomůcky; (41) akademie (vzdělávání), cvičení (praktické -), dálkové studium, informace o výchově a vzdělávání, internátní školy, klubové služby (výchovně-zábavné -), korespondenční kurzy, nahrávání nosičů zvukových nebo obrazově zvukových, převádění médií do elektronické podoby, prodej a půjčování nahranych zvukových a nebo obrazově zvukových záznamů, tvorba audiovizuálních děl, zprostředkování v oblasti kultury, výchovy, zábavy a sportu, pořádání, organizování a vedení seminářů, školení, vzdělávacích akcí, konferencí, organizování kulturních nebo vzdělávacích výstav, organizování soutěží, pořádání a řízení pracovních setkání.

(730) **M PARTNERS, s.r.o.**, Husitská 160/49, Praha 3, Česká republika

(740) Ing. Jana Vandělíková, Bohemia Patent, Hradební 3, Praha 1

(210) **O 176000**

(220) 25.01.2002

(320) 25.01.2002

(511) 16, 35

(540)



(510) (16) tiskoviny, propagační materiály, papírové obaly; (35) propagační činnost, reklama.

(590) Barevná

(730) **MERCK, s.r.o.**, Zvěřovská 72, Říčany - Jazlovice, Česká republika

(210) **O 176157**

(220) 30.01.2002

(320) 30.01.2002

(511) 3, 5, 29, 30



(540)

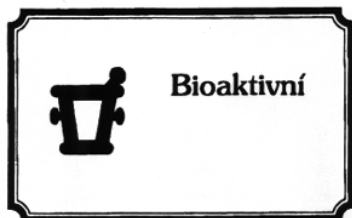

(510) (3) kosmetika, kosmetické přípravky, kosmetické přípravky pro zehřívání; (5) farmaceutické přípravky, dietetické potraviny a dietetické přípravky k léčebným účelům, dietní substance pro lékařské účely, vitamínové a minerální přípravky, potravinové doplňky obohacené vitamíny nebo minerály nebo stopovými prvky k léčebným účelům; (29) doplňky stravy ve formě práškových směsí, tabletek, tobolek, kapslí, dražé apod. živočišného původu; (30) doplňky stravy ve formě rostlinného původu.

(730) PHARMA NORD ApS, Tinglykke 4-6, Vojens, Dánsko

(740) Mgr. Pomaizlová Karin, advokátka, Na Příkopě 19, Praha 1

(210) O 176364

(220) 04.02.2002

(320) 04.02.2002

(511) 18, 25

(540)

# LEGEND

(510) (18) kožená galanterie, kožené kufry, aktovky, tašky a kabelky, peněženky, deštníky, kožené módní doplňky; (25) oděvy a kožená konfekce (kalhoty, jeansové kalhoty, sukně z textilních materiálů, trička, nátělníky, pulovry a svetry, mikiny, spodní prádlo, ponožky, bundy, saka, kabáty, paleta, sportovní soupravy, bundy z kůže, saka, kabáty, křiváky, paleta, sukně a šortky, korzety, vesty atd.), obuv.

(730) GORGAN, s. r. o., Plachého 3, České Budějovice, Česká republika

(210) O 176444

(220) 06.02.2002

(320) 06.02.2002

(511) 35, 36, 41, 43

(540)



(510) (35) činnost účetních poradců, vedení účetnictví, zprostředkování obchodu; (36) směnárská činnost; (41) provozování výherních hracích přístrojů; (43) hostinská činnost.

(590) Barevná

(730) DIAMOND HAPPY DAY spol. s r. o., nám. Republiky 38, Plzeň, Česká republika

(740) Patentservis Praha a.s., Jivenská 1273/1, Praha 4

(210) O 176446

(220) 06.02.2002

(320) 06.02.2002

(511) 18

(540)



(510) (18) kufry, cestovní kabely a cestovní brašny, cestovní pytle s kolečky, objemné kabely, dámské kabely, víceúčelové sportovní kabely, batohy, tlumoky, torny, desky na listiny (portfolio), náprsní tašky, peněženky.

(730) Oakley, Inc. a Washington state corporation, One Icon, Foothill Ranch, California, Spojené státy americké, California

(740) Patentservis Praha a.s., Jivenská 1273/1, Praha 4

(210) O 176480

(220) 07.02.2002

(320) 07.02.2002

(511) 25

(540)

## ANNE BROOKS

(510) (25) oděvní výrobky, pokrývky hlavy, klobouky, čepice, barety, šátky, šály, rukavice, palčáky, opasky (jako součást oděvů), zástěry.

(730) Debenhams Retail Plc, 1 Welbeck Street, London W1A 1DF, Velká Británie

(740) Ing. Smola Josef, Mendlovo nám. 1a, Brno

(210) O 176673

(220) 13.02.2002

(320) 13.02.2002

(511) 16, 40

(540)



(510) (16) razítka na adresy, razítka, razítkovací podušky, materiály na pečetení, razítka datovací, psací potřeby, kancelářské potřeby kromě nábytku, papírenské výrobky, plnicí pera, pera, školní potřeby, psací soupravy, potřeby na psaní, pořadače; (40) reklamní potisk.

(590) Barevná

(730) Petr Kláška, Úvoz 1, Brno, Česká republika

(210) O 176745

(220) 14.02.2002

(320) 14.02.2002

(511) 29, 30

(540)

## QUICK PAN

(510) (29) maso, ryby, plody moře, drůbež a zvěřina, konzervované, sušené a vařené ovoce a zelenina, upravená zelenina, masové výtažky, masné výrobky, uzeniny, výtažky z ovoce a/nebo zeleniny, želé a džemy, konzervované ovoce, konzervovaná zelenina, svačiny, zákusky a předpřipravená jídla převážně založená na produktech živočišného původu a/nebo bramborách, zelenině, fazolích, houbách, řasách, ovoci, ořechách a bobulových plodech, vejce, mléko, mléčné výrobky, jogurty, jedlé proteiny získané ze sójových bobů, jedlé oleje a tuky, ořechy a ořechová másla, okurky, polévky, bujóny; (30) přípravky vyrobené z rýže, cereálie k snídani, svačiny

a zákusky, pizza, těstoviny a těstovinové produkty, ravioli, koláče, záviny, chléb, sendviče, salátové zálivky (dressingy), mražené krémy, deserty.

- (730) **SUDNIF SA**, Baarerstrasse 63, Zug, Švýcarsko  
 (740) JUDr. Traplová Jarmila, Advokátní a patentová kancelář  
 Traplová, Hakr, Kubát, Přístavní 24, Praha 7

- (210) **O 176748**  
 (220) 14.02.2002  
 (320) 14.02.2002  
 (511) 7, 11, 40, 42  
 (540)

## VERUS

- (510) (7) magnetické separátory, magnetické odlučovače, vložky pro magnetické filtrační zařízení, magnetické filtry jako části strojů nebo motorů; (11) magnetické filtry; (40) magnetická úprava tekutin, zpracování materiálů, zejména odželezňování, rozdrůžování a recyklace působením magnetického pole, zpracování nerostných surovin a odpadů; (42) měření a výpočty magnetických veličin.  
 (730) **VERUS spol. s r. o.**, Kytínská 828, Mníšek pod Brdy, Česká republika

- (210) **O 176771**  
 (220) 15.02.2002  
 (320) 15.02.2002  
 (511) 37  
 (540)

## A - CLIMB

- (510) (37) speciální výškové práce horolezeckou technikou, drobná stavební údržba budov, povrchové čištění budov (fasád vnějších ploch), demolice částí budov.  
 (730) **Václav Blažek**, Mezi školami 2326, Praha 5, Česká republika

- (210) **O 176793**  
 (220) 16.02.2002  
 (320) 16.02.2002  
 (511) 9, 16, 35, 38, 41  
 (540)

## Noveta

- (510) (9) aparáty a přístroje vědecké, geodetické, fotografické, filmové, optické, přístroje pro vážení, měření, signalizaci, kontrolu, záchranu a přístroje učební, aparáty pro záznam, uchování, převod, přenos nebo reprodukci zvuku nebo obrazu, telefony, záznamníky, faxy, ústředny, magnetické nebo optické suporty zvukových nebo zvukově obrazových záznamů, automatické distributory a mechanismy na mince, zapisovací pokladny, kalkulační stroje, přístroje pro zpracování informací a počítače včetně jejich jednotlivých součástí a náhradních dílů ze třídy 9, baterie (články) elektrické, akumulátory elektrické, počítačové hry s výstupem na PC nebo na TV, pohledy ilustrované se zvukovou nahrávkou, hrací skříně uváděné v činnosti vhozením mince, reklamní přístroje na střídavé obrazy, reklamní světelné přístroje, nosiče záznamů nahrané i nenahrané, audiovizuální programy, audioprogramy, audiovizuální díla, filmy exponované, hudební díla na nosičích, CD disky, software, hardware výpočetní techniky nebo komunikační nebo informační techniky, informace a data a databáze a informační produkty na nosičích nebo i v elektronických, datových, informačních, počítačových a komunikačních sítích, související software a hardware, elektronické nebo datové nebo informační nebo komunikační nebo výpočetní sítě včetně jednotlivých součástí a náhradních dílů obsažených ve třídě 9, multimediální aplikace, elektronické multimediální nebo elektronické informační katalogy, elektronické časopisy, elektronická periodika a knihy v

elektronické podobě; (16) papír, lepenka a výrobky z těchto materiálů zařazené ve třídě 16, plakáty, fotografie, kalendáře, pohlednice, gratulace, dopisní papíry, obálky, samolepky, obtisky, poznámkové bloky, desky na spisy, pořadače, omalovánky, activity books, balící papír, obaly papírové, listy, pytlíky a sáčky pro obalovou techniku, školní sešity, skicáky, tužky, pastelky, tuhy, gummy, ořezávátka, ořezávátka strojky, penály, papírové tašky, papírové kapesníky, papírové ubrusy a ubrousky, těžítka na papíry, tiskoviny, tiskopisy, časopisy, periodika, knihy, databázové produkty v papírové formě, písmena pro tiskárny, losy, štočky, potřeby pro knižní vazby, lepidla pro papírenství nebo domácnost, materiál pro umělce, štetce, psací stroje a kancelářské potřeby spadající do této třídy, učební pomůcky, umělecké nebo ozdobné předměty z papíru, obaly bublinkové (z umělých hmot); (35) marketing, reklamní, inzertní a propagační činnost prostřednictvím jakéhokoliv média, prostřednictvím telefonní sítě nebo datové sítě nebo informační sítě nebo elektronické sítě nebo komunikační sítě nebo počítačové sítě, poskytování informací a jiných informačních produktů komerčního nebo reklamního charakteru, multimediálních informací komerčního charakteru, komerční využití Internetu v oblastech komerčních internetových médií a vyhledávacích služeb, on-line inzerce, činnost reklamní agentury, zprostředkování v obchodních vztazích, zprostředkovatelská činnost v obchodu, merchandising, franchising, pomoc při využívání a řízení obchodního podniku, automatizované zpracování dat, pomoc při provozování obchodů a obchodních činností průmyslového nebo obchodního podniku, služby, které zahrnují záznam, přepis, vypracování, kompilaci, přenášení nebo systematickosti písemných či datových či elektronických sdělení a záznamů jakož i využívání nebo kompilaci matematických a statistických údajů; (38) televizní vysílání, televizní vysílání programů, televizní vysílání zábavných, vzdělávacích, výchovných, soutěžních, diskusních a informačních pořadů, telematika, výměna zpráv, šíření, výměna nebo získávání zpráv a informací, šíření elektronických časopisů, elektronických periodik, knih v elektronické podobě, audio nebo audiovizuálních děl prostřednictvím informační nebo datové nebo elektronické nebo komunikační nebo telekomunikační nebo počítačové sítě, zejm. Internetu, pomocí satelitů aj., vysílání (televizní) prostřednictvím Internetu, organizační a technické zabezpečování televizního vysílání a komunikace, poradenská činnost v oblasti sdělovacích prostředků, informační služby, informační kancelář; (41) nakladatelství a vydavatelství, ediční činnost, publikační činnost, nahrávání nosičů zvukových nebo obrazově zvukových, půjčování nahraných zvukových a zvukově obrazových záznamů, výroba, tvorba a šíření audiovizuálních děl, TV produkce, filmová produkce, televizní výroba programů, tvorba programů, tvorba televizních a audiovizuálních programů, agenturní činnost v oblasti kultury, zprostředkování v oblasti kultury, výchovy, zábavy a sportu, výchovná, vzdělávací, soutěžní a zábavní činnost, zábavní nebo kulturní nebo vzdělávací představení, tvorba televizních pořadů nebo programů, organizace společenských a kulturních akcí, organizace, provozování a provádění her a soutěží i veřejných, výstavní činnost v oblasti kultury nebo zábavy nebo výchovy nebo vzdělávání, televizní zpravodajství.

- (730) **CET 21spol. s r.o.**, V Jámě 12, Praha 1, Česká republika  
 (740) Lukajová Dana, patentový zástupce, Advokátní a patentová kancelář Vyskočil, Krošlák a spol., Petřská 12, Praha 1

- (210) **O 177073**

- (220) 24.02.2002  
 (320) 24.02.2002  
 (511) 9, 16, 41  
 (540)

## POHODA

- (510) (9) data, databáze a jiné informační produkty na elektronických, magnetických a optických nosičích všeho druhu a v elektronických, datových, informačních a telekomunikačních sítích všeho druhu, nosiče dat spadající do tř. 9, zejm. diskety, CD romy, magnetické disky, optické disky, DVD, elektronické sítě, multimediální informační katalogy, periodika a knihy v elektronické podobě, audiovizuální programy, audio programy, pohledy ilustrované se zvukovou nahrávkou, nahrané zvukové a zvukově obrazové záznamy, obaly na zvukové nosiče a videokazety; (16) periodické a neperiodické publikace s výjimkou manuálů a návodů pro použití software, knihy, časopisy, brožury, fotografie, plakáty, pohledy, kalendáře, samolepky, obtisky, papírové a umělohmotné tašky, tužky, pera a pastelky, papírové obaly všeho druhu, papírové ubrousky a ubrusy, papírové vlajky, informační a reklamní produkty v papírové formě, data a databáze obecně na papírových nosičích, písmena pro tiskárny, štočky, umělecké nebo ozdobné předměty z papíru; (41) nakladatelství a vydavatelství periodických a neperiodických publikací v tištěné i elektronické podobě, zprostředkování výchovné a zábavní činnosti, zprostředkování kulturních a uměleckých akcí, setkání, výstav, soutěží, přednášek, výchovně zábavné služby knižního klubu, tvorba pořadů pro rozhlasové a televizní vysílání, ediční činnost, publikační činnost, nahrávání nosičů zvukových nebo obrazově zvukových, půjčování nahraných zvukových a nebo obrazově zvukových záznamů.

- (730) **ORA PRINT, a.s.**, Václavské náměstí 802/56, Praha 1, Česká republika  
 (740) Ing. Vandělíková Jana, Bohemia Patent, Petrská 12, Praha 1

(210) **O 177074**

- (220) 24.02.2002  
 (320) 24.02.2002  
 (511) 9, 16, 41  
 (540)

## POHODA POJIŠTĚNCE

- (510) (9) data, databáze a jiné informační produkty na elektronických, magnetických a optických nosičích všeho druhu a v elektronických, datových, informačních a telekomunikačních sítích všeho druhu, nosiče dat spadající do tř. 9, zejm. diskety, CD romy, magnetické disky, optické disky, DVD, elektronické sítě, multimediální informační katalogy, periodika a knihy v elektronické podobě, audiovizuální programy, audio programy, pohledy ilustrované se zvukovou nahrávkou, nahrané zvukové a zvukově obrazové záznamy, obaly na zvukové nosiče a videokazety; (16) periodické a neperiodické publikace s výjimkou manuálů a návodů pro použití software, knihy, časopisy, brožury, fotografie, plakáty, pohledy, kalendáře, samolepky, obtisky, papírové a umělohmotné tašky, tužky, pera a pastelky, papírové obaly všeho druhu, papírové ubrousky a ubrusy, papírové vlajky, informační a reklamní produkty v papírové formě, data a databáze obecně na papírových nosičích, písmena pro tiskárny, štočky, umělecké nebo ozdobné předměty z papíru; (41) nakladatelství a vydavatelství periodických a neperiodických publikací v tištěné i elektronické podobě, zprostředkování výchovné a zábavní činnosti, zprostředkování kulturních a uměleckých akcí, setkání, výstav, soutěží, přednášek, výchovně zábavné služby knižního klubu, tvorba pořadů pro rozhlasové a televizní

vysílání, ediční činnost, publikační činnost, nahrávání nosičů zvukových nebo obrazově zvukových, půjčování nahraných zvukových a nebo obrazově zvukových záznamů.

- (730) **ORA PRINT, a.s.**, Václavské náměstí 802/56, Praha 1, Česká republika  
 (740) Ing. Vandělíková Jana, Bohemia Patent, Petrská 12, Praha 1

(210) **O 177116**

- (220) 26.02.2002  
 (320) 26.02.2002  
 (511) 16, 35, 37, 41  
 (540)

## ICT - UDÁLOST ROKU ČESKÉ INFORMATIKY A TELEKOMUNIKACÍ

- (510) (16) papír, lepenka a výrobky z těchto materiálů, které nejsou zařazeny do jiných tříd, tiskárenské výrobky, tiskoviny, časopisy, periodika, knihy, potřeby pro knižní vazby, fotografie, papírenské zboží, fotografie, folie, kalendáře, katalogy, prospekty, plakáty, pohlednice, mapy, obálky, obaly, obaly na spisy, desky, desky na dokumenty, dopisní papír, držáky na psací potřeby, etikety kromě textilních, samolepky, vlajky, papír balicí, papírové ubrousky, psací potřeby, psací podložky, psací soupravy, lepidla pro papírenství nebo domácnost, materiál pro umělce, štětce, psací stroje a kancelářské potřeby s výjimkou nábytku, kancelářské pořadače, učební a školní potřeby a pomůcky s výjimkou přístrojů, plastické obaly, které nejsou zařazeny do jiných tříd; (35) organizování výstav a veletrhů k reklamním a obchodním účelům, organizování módních přehlídek k obchodním účelům, jakož i pro informace o módě, odborné poradenství vztahující se k organizování výstav a veletrhů, správa obchodních zájmů třetích osob, aranžérství, pronájem kancelářských strojů a zařízení, distribuce zboží k reklamním účelům, rozmnožování dokumentů; (37) technické zabezpečení výstav a výstavních ploch, zejména montáž a demontáž výstavních expozic, jakož i výstavních exponátů; (41) organizování výstav a veletrhů ke vzdělávacím, kulturním, výchovným a zábavním účelům, organizování společensko-kulturních akcí, pořádání zábavních soutěží, organizování soutěží o nejvýznamnějšího a/nebo nejlepšího odborníka v oboru informatiky, organizování soutěží o oceňování nejlepších vystavovatelů, organizování soutěží o oceňování nejlepších exponátů, jakož i nejlepších expozic, odborné poradenství vztahující se k organizování výstav a veletrhů, organizování módních přehlídek pro výchovné, vzdělávací, kulturní a zábavní účely, kromě módních přehlídek pro reklamní účely, nakladatelská a vydavatelská činnost, provozování galerií.

- (730) **Veletrhy Brno, a. s.**, Výstaviště 1, Brno, Česká republika  
 (740) Ing. Dohnal Jiří, patentový zástupce, Nedbalova 29, Brno

(210) **O 177145**

- (220) 27.02.2002  
 (320) 27.02.2002  
 (511) 16, 38, 41  
 (540)



- (510) (16) tiskoviny, periodické i neperiodické publikace; (38) šíření informací veřejnými datovými sítěmi např. Internet; (41) vydavatelská činnost.
- (730) **Mediacop, s.r.o.**, Husinecká 5, Praha 3, Česká republika
- (740) JUDr. Chaloupková Helena, Vodičkova 15, Praha 1

- (210) **O 177150**  
 (220) 27.02.2002  
 (320) 27.02.2002  
 (511) 16, 25, 26  
 (540)

## Luciano Versi

- (510) (16) výrobky z lepenky a papírenské výrobky, zejména papírové a lepenkové věšáčky na kravaty a motýlky, balicí papír, poutače z papíru nebo lepenky, ročenky, sáčky jako obal (z papíru nebo umělých hmot), samolepky, papírnícké výrobky, stříhy na šití, štítky vývěsní a reklamní tabule z papíru a z lepenky, tiskopisy, vzory pro výšivky; (25) oděvní výrobky a textilní zboží spadající do tř. 25, pánské a dámské módní doplňky v jiné třídě neuvedené, zejména vázanky, kravaty, motýlky, šály, šátky, kapesníčky do vrchní kapsy saka, šle, frakové pásy, frakové šerpy a další textilní doplňky spadající do tř. 25, opasky, saka, vesty, kalhoty, košile, trička, nátlčníky, ponožky; (26) brože jako oděvní doplňky, spony a svorky ke kravatám, šátkům a šálám, vázačky místo kravaty, ozdobné jehlice a odznaky (ne z drahých kovů), přezky a spony na opasky, výšivky, etikety a značení na oděvy.
- (730) **Martin Tomeš**, Na kotli 1174, Hradec Králové, Česká republika

- (210) **O 177151**  
 (220) 27.02.2002  
 (320) 27.02.2002  
 (511) 16, 25, 26  
 (540)



## OLYMP

- (510) (16) výrobky z lepenky a papírenské výrobky, zejména papírové a lepenkové věšáčky na kravaty a motýlky, balicí papír, poutače z papíru nebo lepenky, ročenky, sáčky jako obal (z papíru nebo umělých hmot), samolepky, papírnícké výrobky, stříhy na šití, štítky vývěsní a reklamní tabule z papíru, z lepenky nebo umělých hmot, tiskopisy, vzory pro výšivky; (25) vázanky, kravaty, motýlky, šály, šátky, kapesníčky do vrchní kapsy saka, šle, frakové pásy, frakové šerpy, opasky; (26) brože jako oděvní doplňky, spony a svorky ke kravatám, šátkům a šálám, vázačky místo kravaty, ozdobné jehlice a odznaky (ne z drahých kovů), přezky a spony na opasky, výšivky, etikety a značení na oděvy.
- (730) **Martin Tomeš**, Na kotli 1174, Hradec Králové, Česká republika

- (210) **O 177208**  
 (220) 27.02.2002  
 (320) 27.02.2002  
 (511) 35, 36, 37, 41, 44  
 (540)

## Central Park Praha

- (510) (35) pomoc při řízení obchodní činnosti, zprostředkování pomoci při řízení obchodní činnosti a administrativy; (36) služby realitní kanceláře, nákup, prodej a pronájem nemovitostí, správa majetku, zejména pozemků a budov, zprostředkování činností souvisejících s nemovitostmi jako např. leasing nemovitostí, odhady nemovitostí; (37) zprostředkování pomoci při údržbě komunikací, zprostředkování čistících a úklidových služeb, zprostředkování pomoci při údržbě bytového a nebytového fondu; (41) zprostředkování činností souvisejících s provozováním sportovních, kulturních a vzdělávacích zařízení, správa a údržba sportovišť; (44) zprostředkování pomoci při údržbě veřejné zeleně.
- (730) **MA-Consult, a.s.**, Korunní 113, Praha 3, Česká republika
- (740) Roman Hanus, advokát ČAK: 4453, Kaprova 13, Praha 1

- (210) **O 177267**  
 (220) 28.02.2002  
 (320) 28.02.2002  
 (511) 7, 12, 19, 31, 37  
 (540)



- (510) (7) zahradnické nástroje a stroje, rotační sekačky, sekačky na trávu, stroje zahradnické s benzinovým motorem, zemědělské stroje a nářadí, rozmetadla, obrabeče a shromažďovače píce, sečí stroje, lisy, ovíječe balíků, pluhu, brány, lanové dráhy, lyžařské vleky, stroje pro úpravu lyžařských tratí a svahů; (12) zemědělské vozy, traktory, kombajny; (19) šindele, okna a dveře ze dřeva; (31) osivo a sadby, travní semeno; (37) rekonstrukce dřevěných staveb.
- (730) **ŽIVA, zemědělská obchodní a.s.**, Klášter nad Orlicí, Česká republika
- (740) JUDr. Studený Oldřich, Komunardů 36, Praha 7

- (210) **O 177273**  
 (220) 01.03.2002  
 (320) 01.03.2002  
 (511) 30  
 (540)



- (554) Prostorová
- (510) (30) zmrzlina všeho druhu, krémy a dezerty obsahující převážně zmrzlinu - vyráběno podle amerických receptur.
- (590) Barevná
- (730) **Schöller, zmrzlina a mražené výrobky, s.r.o.**, Nupaky č. 145, Dobřejšovice u Prahy, Česká republika
- (740) Darník Rudolf, Štúrova 1155, Praha 4

- (210) **O 177310**  
 (220) 01.03.2002  
 (320) 01.03.2002  
 (511) 29, 30, 32  
 (540)

## ENCIÁN

- (510) (29) dezerty s výjimkou mléčných, vejce, ryby, drůbež, zvěřina, potraviny z ryb, drůbeže a zvěřiny, maso a masné výrobky, paštiky, jedlé oleje a tuky, tukové pomazánky,

kaviár, žampiony, zelenina konzervovaná, nakládaná, sušená a vařená, ovoce konzervované, mražené a zavažené, ovocné saláty, kompoty, džemy, potraviny konzervované, sušené a važené s výjimkou mléčných; (30) nápoje připravované na základě kávy, kaka a nebo čokolády, kávovinové, kakaové a čokoládové příchuti, obilniny připravené pro osobní konzumaci, těstoviny, dorty, cukroví, muesli, pudinky, sušenky, hořčice, omáčky k ochucení, koření; (32) nealkoholické nápoje a koktejly, přípravky k přípravě nápojů, vody minerální a šumivé, pivo.

- (730) **ALIMPEX, spol. s r. o.**, Zemské právo 1199/5, Praha 10, Česká republika  
 (740) Fischer Michael, FISCHER & PARTNER, Na Hrobcí 5, Praha 2

(210) **O 177316**

(220) 04.03.2002

(320) 04.03.2002

(511) 29

(540) **AMERICKÉ PÁRKY**

(510) (29) masné výrobky - párky.

- (730) **Kostelecké uzeniny, a.s.**, Kostelec č. 60, Kostelec, Česká republika

(210) **O 177317**

(220) 04.03.2002

(320) 04.03.2002

(511) 29

(540) **FRANCOUZSKÉ PÁRKY**

(510) (29) masné výrobky - párky.

- (730) **Kostelecké uzeniny, a.s.**, Kostelec č. 60, Kostelec, Česká republika

(210) **O 177438**

(220) 06.03.2002

(320) 06.03.2002

(511) 9, 16, 35, 38, 39, 41

(540) **SuperPages**

(510) (9) telefonní seznamy, seznamy adres, periodika, průvodce, kalendáře, ročenky, noviny, inzertní noviny v elektronické podobě, vše v rámci tř. 9; (16) telefonní seznamy, seznamy adres, periodika, průvodce, kalendáře, ročenky, tiskárenské výrobky všeho druhu, noviny, inzertní noviny v papírové podobě, vše spadající do tř. 16; (35) přímý marketing, komercializace a publicita v uvedených publikacích, reklamní činnost všeho druhu, inzertní služby, rozesílání tiskařských výrobků reklamního charakteru; (38) telematické služby, audiotextové služby, služby poskytované prostřednictvím elektronické datové sítě a pagingové sítě, přenos informací za pomoci počítačových sítí, komunikace pomocí sítě Internet, datové telekomunikační služby, šíření elektronických periodik, komunikace pomocí telefonů; (39) rozesílání tiskařských výrobků všeho druhu (kromě reklamních); (41) nakladatelská a vydavatelská činnost.

- (730) **MEDIATEL, spol. s r. o.**, Thámova 16, Praha 8, Česká republika  
 (740) Dipl. Ing. Jiří Chlustina, Unipatent, Jana Masaryka 43-47, Praha 2

(210) **O 177748**

(220) 13.03.2002

(320) 13.03.2002

(511) 9, 16, 35, 38, 39, 41, 42

(540)



(510) (9) software, zvukové a obrazové záznamy na nosičích, magnetické disky, kompaktní disky, optické disky, nosiče nahrané, multimediální aplikace, informační katalogy na elektronických a magnetických nosičích, elektronické časopisy; (16) časopisy, periodika, fotografie, grafické reprodukce, katalogy, knihy, litografie, zeměpisné či historické mapy, obrazy, rejstříky, reprodukce, ročenky; (35) shromažďování a zpracování knihovního fondu, zejména literárních, vědeckých a uměleckých děl, vytváření specializovaných fondů v rámci univerzálního knihovního fondu, zejména literatury pro děti a mládež, fondů pragenzijských, hudebních, výtvarných, divadelních a filmových, vyhledávání dat v počítačových souborech pro třetí osoby (rešerše), fotokopírování, kopírování, rozmnožování, reprodukce dokumentů, organizování komerčních nebo reklamních výstav, překlad informací do počítačových databází, systematizace informací do počítačových databází, reklama, propagace, aktualizování reklamních materiálů, rozšiřování a zaslání reklamních nebo inzertních materiálů, reklamní texty (vydávání, zveřejňování, oznámení, vyhlášení, publikování), zpracování textů, vedení kartotek v počítači, vydávání reklamních, propagačních nebo inzertních textů, marketing; (38) poskytování uživatelského přístupu k Internetu, zprostředkování přístupu k informacím z větších zdrojů, zejména k informacím ze státní správy a samosprávy, přenos zpráv a obrazových informací pomocí počítače; (39) uchovávání a ochrana knihovních a specializovaných fondů v rámci univerzálního knihovního fondu, zejména literatury pro děti a mládež, fondů pragenzijských, hudebních, výtvarných, divadelních a filmových, organizování prohlídek, vzdělávacích vycházek, skladování a uchovávání elektronicky uložených dat, informací nebo dokumentů; (41) elektronické publikování, filmová tvorba, fotografování na mikrofilm, informace o výchově a vzdělávání a o možnostech zábavy, provozování kinosálů, výchovně zábavné klubové služby, knihovna, půjčování knih, časopisů, periodik, zvukových nosičů, grafik a reprodukcí, knižní servis, organizování a vedení kolokvií, konferencí, kongresů, kurzů, přednášek, symposií, seminářů, školení, kulturních nebo vzdělávacích výstav, organizování divadelních, filmových či tanečních představení, literárních pořadů, vzdělávacích nebo zábavných soutěží, společenských setkání a večírků, poskytování on-line elektronických publikací, pronájem kinematografických filmů, předprodej vstupenek, nahrávání videopásek, půjčování filmů, kinofilmů, videopásek, vydávání knih a textů, vydávání elektronických knih a časopisů, on-line vydávání knih, vzdělávací informace, vyučování, vzdělávání; (42) tvorba počítačových programů, tvorba databází, tvorba multimediálních dokumentů, prezentací, katalogů, počítačová animace a vizualizace, pronájem počítačového software, přenos dat nebo dokumentů z fyzických nosičů na elektronické nosiče, tvorba a správa webových stránek.

- (730) **Městská knihovna v Praze**, Mariánské náměstí 1, Praha 1, Česká republika

(740) Ing. Dušková Hana, Konviktská 5, Praha 1

(210) **O 177749**

- (220) 13.03.2002  
 (320) 13.03.2002  
 (511) 9, 16, 35, 38, 39, 41, 42

(540) **MKP**

- (510) (9) software, zvukové a obrazové záznamy na nosičích, magnetické disky, kompaktní disky, optické disky, nosiče nahrané, multimediální aplikace, informační katalogy na elektronických a magnetických nosičích, elektronické časopisy; (16) časopisy, periodika, fotografie, grafické reprodukce, katalogy, knihy, litografie, zeměpisné či historické mapy, obrazy, rejstříky, reprodukce, ročenky; (35) shromažďování a zpracování knihovního fondu, zejména literárních, vědeckých a uměleckých děl, vytváření specializovaných fondů v rámci univerzálního knihovního fondu, zejména literatury pro děti a mládež, fondů pragenzijních, hudebních, výtvarných, divadelních a filmových, vyhledávání dat v počítačových souborech pro třetí osoby (rešeře), fotokopírování, kopírování, rozmnožování, reprodukce dokumentů, organizování komerčních nebo reklamních výstav, překlad informací do počítačových databází, systematizace informací do počítačových databází, reklama, propagace, aktualizování reklamních materiálů, rozšiřování a zasilání reklamních nebo inzertních materiálů, reklamní texty (vydávání, zveřejňování, oznámení, vyhlášení, publikování), zpracování textů, vedení kartoték v počítači, vydávání reklamních, propagačních nebo inzertních textů, marketing; (38) poskytování uživatelského přístupu k Internetu, zprostředkování přístupu k informacím z vnějších zdrojů, zejména k informacím ze státní správy a samosprávy, přenos zpráv a obrazových informací pomocí počítače; (39) uchovávání a ochrana knihovních a specializovaných fondů v rámci univerzálního knihovního fondu, zejména literatury pro děti a mládež, fondů pragenzijních, hudebních, výtvarných, divadelních a filmových, organizování prohlídek, vzdělávacích vycházek, skladování a uchovávání elektronicky uložených dat, informací nebo dokumentů; (41) elektronické publikování, filmová tvorba, fotografování na mikrofilm, informace o výchově a vzdělávání a o možnostech zábavy, provozování kinosálů, výchovně zábavné klubové služby, knihovna, půjčování knih, časopisů, periodik, zvukových nosičů, grafik a reprodukcí, knižní servis, organizování a vedení kolokvií, konferencí, kongresů, kurzů, přednášek, symposií, seminářů, školení, kulturních nebo vzdělávacích výstav, organizování divadelních, filmových či tanečních představení, literárních pořadů, vzdělávacích nebo zábavných soutěží, společenských setkání a večírků, poskytování on-line elektronických publikací, pronájem kinematografických filmů, předprodej vstupenek, nahrávání videopásek, půjčování filmů, kinofilmů, videopásek, vydávání knih a textů, vydávání elektronických knih a časopisů, on-line vydávání knih, vzdělávací informace, vyučování, vzdělávání; (42) tvorba počítačových programů, tvorba databází, tvorba multimediálních dokumentů, prezentací, katalogů, počítačová animace a vizualizace, pronájem počítačového software, přenos dat nebo dokumentů z fyzických nosičů na elektronické nosiče, tvorba a správa webových stránek.

- (730) **Městská knihovna v Praze**, Mariánské náměstí 1,

Praha 1, Česká republika

- (740) Ing. Dušková Hana, Konviktská 5, Praha 1

(210) **O 177788**

(220) 14.03.2002

(320) 14.03.2002

(511) 3

(540) **CLEAN GLIDE**

- (510) (3) přípravky pro bělení a jiné prací prostředky, přípravky pro čištění, leštění, odmašťování a broušení, mýdla, parfumerie, vonné oleje, kosmetika, vlasové vody (lotions), zubní pasty, výrobky osobní hygieny a péče, zejména deodoranty a antiperspiranty.

- (730) **COLGATE-PALMOLIVE COMPANY, A Delaware Corporation**, 300 Park Avenue, New York, Spojené státy americké, New York

- (740) JUDr. Traplová Jarmila, Advokátní a patentová kancelář Traplová, Hakr, Kubát, Přístavní 24, Praha 7

(210) **O 177791**

(220) 14.03.2002

(320) 18.09.2001

(511) 3

(540) **POWDER SOFT**

- (510) (3) výrobky osobní hygieny a péče, zejména výrobky pro péči o podpaží včetně deodorantů a antiperspirantů, vše v podobě pevných látek, tyčinek, gelů, kapalin, krémů, roztoků nebo sprejů.

- (730) **COLGATE - PALMOLIVE Company, A Delaware Corporation**, 300 Park Avenue, New York, Spojené státy americké, New York

- (740) JUDr. Traplová Jarmila, Advokátní a patentová kancelář Traplová, Hakr, Kubát, Přístavní 24, Praha 7

(210) **O 177833**

(220) 18.03.2002

(320) 18.03.2002

(511) 1, 2, 3, 5, 8, 10, 21, 35

(540) **HEVA**

- (510) (1) chemické výrobky pro průmyslové účely, chemicky vyrobitelné látky pro průmyslové účely, zejména pro čištění, úpravu látek, konzervování, lepení, odbarvování, chemické prostředky proti vytváření nebo pro odstraňování usazenin, inkrustů, vodního a kotelního kamene v jiné třídě neobsažené, destilovaná voda, chemické přípravky pro použití ve fotografii, fotografické papíry, filmy citlivé neexponované, fotografické desky se světlocitlivou vrstvou, jiné fotocitlivé desky a jiné podobné potřeby pro fotografické práce v jiných třídách neuvedené, chemické výrobky určené ke konzervování potravin; (2) barvy, laky, fermeže, ředidla, barviva, přípravky proti korozi kovů, přípravky proti hnibobě dřeva, kovy listkové a práškové zejména pro malíře a dekoratéry; (3) kosmetické výrobky, mýdla, zubní pasty, ústní vody nikoliv pro léčebné účely, šampóny, soli koupelové (ne pro medicínské použití), vata pro kosmetické účely, ubrousky kosmetické, tužky kosmetické, pudry a jiná líčidla, umělé nehty, umělé oční řasy, pemza, peroxid vodíku pro kosmetické účely, lepidla pro kosmetické účely, barviva na vlasy, vosky depilační, kosmetické neceséry, voňavkářské výrobky, vonná dřeva, dřeviny a květy, vonné sáčky do prádla, prací prostředky, přípravky pro bělení, namáčení, škrobení a jinou úpravu prádla, brusné plátno, brusný papír, brusné pasty a emulze, ne pro lékařské účely, jiné brusné přípravky, látky a přípravky na leštění v jiné třídě neobsažené, přípravky na odstraňování usazenin, inkrustů, vodního kamene - pro použití v domácnosti (v jiné třídě neobsažené); (5) antibakteriální a dezinfekční přípravky, léčivé byliny, bylinné čaje pro léčebné účely, soli a přípravky do koupelí léčivé, zubní laky, léčiva na zuby, masti, krémy, emulze léčivé, vata pro lékařské účely, tampóny absorbční, dámské vložky, ostatní hygienické vložky a podobné hygienické výrobky, obvazový materiál, náplasti, repelenty, pesticidy, přípravky k osvěžení vzduchu; (8) ruční brousící nástroje, břitvy, ruční holicí

strojky a pouzdra na ně, holicí čepelky, kapesní nože, lžičky, lžice, vidličky, nože, kuchyňské sekáčky, servírovací náčíní, kleště na cukr, nůžky, kuchyňské porcovací náčíní, otvíráky konzerv neelektrické, otvíráky lahví, mlýnky a jiné kuchyňské strojky ruční (neelektrické), jiné kuchyňské náčíní obsažené v této třídě, drobné nářadí pro zahrádkáře a ovocnáře; (10) dětské lahve, dětské dudlíky, inhalátory, irigátory v jiné třídě neobsažené, misky hygienické, prezervativy, rukavice lékařské, rukavice masážní, respirátory jako dýchací přístroje pro umělé dýchání, lékařské teploměry; (21) kartáčnické zboží, například kartáče úklidové, na čištění povrchů, na nábytek, na nádobí, na oděvy, na obuv, košťata, košťátka, kartáče hrubé, rovněž smetáky, mopy, kartáčky zubní, kartáčky kosmetické, holicí štětky, hřebeny, dentální nit, houby a houbičky mycí, toaletní i na použití v domácnosti, pouzdra, krabičky a misky na mýdlo, na mycí houby, na zubní kartáčky a na jiné hygienické potřeby v jiných třídách nezařazené, flakony (ne z drahých kovů), aerosolové dávkovače (ne pro lékařské účely), kosmetické pomůcky v jiné třídě nezařazené, pohárky zejména z plastů, přísavné zvony na čištění, drátěnky pro kuchyňské použití i na čištění podlah, hadry na úklid, prachovky, utěrky, kůže na leštění a jiné lešticí materiály a pomůcky v jiné třídě neobsažené, lopatka a smetáček na drobtý, bavlněný a vlněný odpad na čištění, koudele na čištění, dávkovače na toaletní papír, držáky a dávkovače na papírové ručníky, nádoby na odpadky, kolíčky na prádlo a nádoby na ně, prádelní sušáky, dětské vaničky přenosné, vaničky a jiné nádoby na praní přenosné, vykuřovadla na vonné látky, sklo (nikoliv stavební) obsažené v této třídě, výrobky ze skla obsažené v této třídě, porcelán užitný, ozdobný a figurální, keramické výrobky užitné, ozdobné a figurální, nádoby a kuchyňské potřeby z plastů obsažené v této třídě, lžice, lžičky, vidličky, nože příborové, lopatky na pečivo a dorty, obracečky kuchyňské, vařečky, struhadla a jiné náčíní kuchyňské, čajová sítky a cedníky, jiné cedníky pro domácnost, bandasky, termosky na jídlo a na nápoje, cestovní lahve, trychtýře, vázy (ne z drahých kovů), tlakové hrnce, kuchyňské nádobí kovové, kořenky, kotlíky na vaření, jídelní nádoby kovové (nikoliv z drahých kovů) a z plastů, lisy na ovoce (ne elektrické), prkénka kuchyňská na krájení, žehlicí prkna, kbelíky, kropicí konve, plácačky na koberce, plácačky na mouchy, pastičky na hlodavce, květináče; (35) zprostředkování obchodu.

- (730) **HEVA CZ s. r. o.**, Střelná 24, Košťany u Teplíc, Česká republika  
 (740) Zeman Petr, ZEMAN - podkrušnohorská patentová a známková kancelář, Hradní 301, Loket

- (210) **O 177834**  
 (220) 18.03.2002  
 (320) 18.03.2002  
 (511) 16, 21, 35, 42  
 (540)



- (510) (16) papírové obaly, papírové a plastové sáčky a tašky v jiné třídě nezařazené, knižní publikace, katalogy, prospekty, plakáty, letáky a další reklamní, propagační a informační materiál v papírové formě; (21) porcelán všeho druhu, zejména užitkový, ozdobný a figurální, keramické výrobky užitkové, ozdobné a figurální, skleněné výrobky

užitkové, ozdobné a figurální, porcelánové a keramické polotovary pro další užití; (35) zprostředkování obchodu, reklamní, propagační a komerční informační činnost; (42) navrhování vnější úpravy porcelánových, keramických a skleněných výrobků, navrhování technologie vnější úpravy porcelánových a keramických výrobků, průmyslový design, tvorba grafických návrhů, odborné poradenství v oboru porcelánu, keramiky, užitného a dekorativního skla.

- (730) **UPAK, s. r. o.**, Hamerská 39, Březová u Karlových Varů, Česká republika  
 (740) Zeman Petr, ZEMAN - podkrušnohorská patentová a známková kancelář, Hradní 301, Loket

- (210) **O 177913**  
 (220) 20.03.2002  
 (320) 20.03.2002  
 (511) 7, 8, 9, 12, 21, 35, 42  
 (540)



- (510) (7) vysavače a čističe koberců; (8) holicí strojky a epilátory, zastříhovače vlasů a vousů; (9) přístroje, nástroje a spotřebiče elektrické spadající do třídy 9, zejména radiopřijímače, tunery, videorekordéry, magnetofony, diktafony, gramofony, CD přehrávače, HI-FI soupravy, včetně komponent, jako jsou reproduktory, mikrofony, sluchátka, měniče a zesilovače, televizní přijímače, včetně antén a satelitů, dálkové ovladače, přenosné přijímače a přehrávače, autorádia a autoreproduktory, záznamová média nahraná i nenahraná, jako jsou audio a video kazety, kompaktní disky a floppy disky, žehličky elektrické, včetně napařovacích; (12) automobily a jiná motorová vozidla, motocykly, jízdní kola, ojeté automobily, náhradní díly, duše, pneumatiky, autopříslušenství a autodoplňky, elektronická zařízení ke sledování provozu, elektronická zařízení jako vybavení automobilů, vnitřní vybavení automobilů, vše v rámci třídy 12; (21) elektrické kartáčky na zuby; (35) zpracování dat, služby databank v rámci třídy 35; (42) služby v oblasti počítačové grafiky, správa počítačových sítí a jejich inovace, tvorba a vývoj softwaru, vývoj a výzkum elektronických obvodů a zařízení, vývoj a výzkum v oblasti jaderné fyziky.

- (730) **Němec Radim**, Nerudova 1250/36, Kyjov, Česká republika  
 (740) Ing. Kučera Zdeněk, Padělky 548 (P.O.BOX 92), Slušovice

- (210) **O 177974**  
 (220) 20.03.2002  
 (320) 20.03.2002  
 (511) 16, 35, 37, 41, 42, 44  
 (540)



- (510) (16) časopisy, publikace, reklamní a propagační materiály ve tř. 16, katalogy, prospekty; (35) poskytování komerčních informací a informačních produktů reklamního charakteru, multimediálních informací obchodního a reklamního charakteru, komerční využití internetu v oblastech komerčních internetových médií a vyhledávacích služeb, on-line inzerce, organizování výstav ke komerčním a reklamním účelům, reklama, marketing; (37) zakládání a výstavba golfových hřišť a sportovišť, dozor nad stavbami, terénní úpravy, odvodnění, instalace zavlažovacího zařízení, zemní práce a zemní úpravy; (41) vydavatelská a nakladatelská činnost, pořádání sportovních

a kulturních akcí, pořádání golfových turnajů, provozování golfových hřišť, služby pro zajištění rekreace osob; (42) projekce, technická inspekce; (44) údržba trávníků golfových hřišť, udržování zeleně a zavlažování, poradenství včetně technického poradenství v oblasti zahradní architektury a zahradních služeb.

(730) **Petr Voráček**, Sadová 51, Karlovy Vary, Česká republika

(210) **O 178132**

(220) 22.03.2002

(320) 27.09.2001

(511) 9, 38

(540)



(510) (9) počítače, periferní zařízení počítačů, příruční počítače, osobní digitální zápisníky, elektronické diáře, elektronické zápisníky, přístroje pro nahrávání, přenos a reprodukci zvuků, obrazů a jiných dat, magnetické nosiče dat, mobilní digitální elektronické přístroje, telefony, počítačové hrací zařízení, mikroprocesory, paměťové desky, monitory, displaye, klávesnice, kabely, modemy, tiskárny, videotelefony, diskové jednotky, kamery, počítačový software, předehrané počítačové programy pro třídění osobních informací, software k vedení databází, software k snímání znaků, software k řízení telefonů, software pro elektronickou poštu a spojovací software, software k pagerům, software k synchronizaci databází, počítačový program pro připojování, listování a vyhledávání online databází, počítačový software a uživatelské programy, jmenovitě programy operačního systému, programy na synchronizaci dat, programy k vývoji aplikačních nástrojů, elektronická příruční zařízení pro bezdrátový příjem, uchovávání a/nebo přenos dat, zvláště vzkazů, a zařízení, která umožňují uživateli zaznamenávat a třídit osobní informace, software pro přeměrování vzkazů, internetové elektronické pošty, a/nebo jiných dat k jednomu nebo více elektronickému příručnímu zařízení z databáze v osobním počítači nebo serveru, a software pro synchronizaci dat mezi dálkovým zdrojem či zařízením a pevnou či dálkovou stanicí nebo zařízením, počítačový hardware a periferní zařízení, faxové přístroje, telefonní záznamníky, na telefonu založený systém vyhledávání informací, adaptéry, adaptérové karty, přípojky a ovladače, prázdná počítačová paměťová média, počítačová média obsahující fonty, druhy písma, řezy písma a symboly, čipy, disky a pásky pro přenos nebo nahrávání počítačových programů a softwaru, paměť s přímým výběrem (RAM), permanentní paměť (ROM), přístroje paměti pevné fáze, elektronická komunikační zařízení a nástroje, telekomunikační přístroje a nástroje, počítačové a elektronické hry, používané výhradně ve spojení s televizním přijímačem, s tímto související počítačové zařízení, multimediální výrobky zahrnující nebo použitelné s jakýmkoliv výše uvedeným zbožím, interaktivní výrobky zahrnující nebo použitelné s jakýmkoliv výše uvedeným zbožím, díly nebo příslušenství pro všechny výše uvedené výrobky; (38) telekomunikační služby, komunikace přes počítač, počítačové dorozumívání, telefax, telegramové a telefonní služby, půjčování, pronájem zařízení pro přenos informací a elektronických poštovních schránek, služby elektronické nástěnky (BBS), komunikační poradenství, shromažďování faxů a zpráv a

spojové služby, přenos dat a informací pomocí prostředků elektronických, počítačových, rádiových, dálkopisných, telegramových, elektronické pošty, dálkového kopírování, televizních, mikrovlnných, laserových, komunikačních satelitů nebo jiných komunikačních prostředků, vysílání nebo přenos rádiových a televizních programů, služby sdílení času pro komunikační přístroje, zajištění telekomunikačního přístupu a spojení počítačových databází a internetu, vše zahrnuté ve třídě 38.

(730) **Apple Computer, Inc.**, 1 Infinite Loop, Cupertino, Spojené státy americké, Kalifornie

(740) **Mgr. Řehák David**, advokát, Zeiner & Zeiner v.o.s., Maiselova 15, Praha 1

(210) **O 178139**

(220) 22.03.2002

(320) 22.03.2002

(511) 14, 18, 25

(540)

## aesthetics

(510) (14) hodinky, hodiny a chronometrická zařízení včetně speciálních pouzder, drahé kovy a jejich slitiny a předměty z drahých kovů nebo jimi povlečené (s výjimkou nožů, vidliček a lžic), bižuterie z umělých i plastických hmot, drahokamy, umělecké předměty, šperky a klenoty; (18) kůže a výrobky z její imitace, kůže na klobouky, kufry, cestovní kufříky, dámské kabelky, nákupní kabely, hole, tašky, kabelky, kabely, náprsní tašky, aktovky, deštníky a slunečníky, lodní kufry a cestovní brašny, peněženky, kufříky, sportovní brašny, zavazadla, sportovní tašky ke všem účelům, bederní taštičky (ledvinky), batohy a gymnastické sportovní tašky, ruční tašky, tašky na záda, pouzdra pro kreditní karty a vizitky, pouzdra na klíče, tašky s popruhy, cestovní kabely; (25) obuv, opatky pro obuv, železná chránítka pro obuv, železné kování pro obuv, kožené obuv, stěevíce, pantofle, trepky, sportovní obuv, boty a jejich komponenty, kloboučnické zboží, klobouky, pokrývky hlavy, čepice, štítky proti slunci, šátky, přehozy (kolem ramen), šály, rukavice, pásky na oděvy, opasky, kožené opasky, vázanky (kravaty), koupací oděvy, plavky, ponožky, punčochy, tělové prádlo, nátělníky, kazajky, spodky, noční košile a noční oblečení, župany, pyžama, dámské, dětské a pánské oděvy a oblečení všeho druhu včetně doplňků a příslušenství zařazené ve tř. 25, zejména kostýmy, šaty, sukně, kalhotové sukně, kalhoty, krátké kalhoty, halenky, blůzy, jupky, štolky, kaftany, pulovry, vesty, košile, svetry a pletené zboží, saka, obleky, pláště, kabáty, sportovní oděvy, bundy, kombinézy, boxerské šortky, tílka, trička, mikiny, šortky, úpletové oteplovačky, výsadařské kombinézy, kombinézy pro řidiče, oblečení do deště.

(730) **Tomáš Mrózek**, Podskalská 370/31, Praha 2, Česká republika

(210) **O 178142**

(220) 22.03.2002

(320) 22.03.2002

(511) 14, 18, 25

(540)

## EMILIO PUCCI

(510) (14) hodinky, hodiny a chronometrická zařízení včetně speciálních pouzder, drahé kovy a jejich slitiny a předměty z drahých kovů nebo jimi povlečené (s výjimkou nožů, vidliček a lžic), bižuterie z umělých i plastických hmot, drahokamy, umělecké předměty, šperky a klenoty; (18) kůže a výrobky z její imitace, kůže na klobouky, kufry, cestovní kufříky, dámské kabelky, nákupní kabely, hole, tašky, kabelky, kabely, náprsní tašky, aktovky, deštníky a slunečníky, lodní kufry a cestovní brašny, peněženky,



kufříky, sportovní brašny, zavazadla, sportovní tašky ke všem účelům, bederní taštičky (ledvinky), batohy a gymnastické sportovní tašky, ruční tašky, tašky na záda, pouzdra pro kreditní karty a vizitky, pouzdra na klíče, tašky s popruhy, cestovní kabely; (25) obuv, opatky pro obuv, železná chránítka pro obuv, železné kování pro obuv, kožená obuv, střevíce, pantofle, trepky, sportovní obuv, boty a jejich komponenty, kloboučnické zboží, klobouky, pokrývky hlavy, čepice, štítky proti slunci, šátky, přehozy (kolem ramen), šály, rukavice, pásky na oděvy, opasky, kožené opasky, vázanky (kravaty), koupací oděvy, plavky, ponožky, punčochy, tělové prádlo, nátělníky, kazajky, spodky, noční košile a noční oblečení, župany, pyžama, dámské, dětské a pánské oděvy a oblečení všeho druhu včetně doplňků a příslušenství zařazené ve tř. 25, zejména kostýmy, šaty, sukně, kalhotové sukně, kalhoty, krátké kalhoty, halenky, blůzy, jupky, štolky, kaftany, pulovry, vesty, košile, svetry a pletené zboží, saka, obleky, pláště, kabáty, sportovní oděvy, bundy, kombinézy, boxerské šortky, tílka, trička, mikiny, šortky, úpletové oteplovačky, výsadkářské kombinézy, kombinézy pro řidiče, oblečení do deště.

(730) **Tomáš Mrózek**, Podskalská 370/31, Praha 2, Česká republika

(210) **O 178143**

(220) 22.03.2002

(320) 22.03.2002

(511) 14, 18, 25

(540)

## I path

(510) (14) hodinky, hodiny a chronometrická zařízení včetně speciálních pouzder, drahé kovy a jejich slitiny a předměty z drahých kovů nebo jimi povlečené (s výjimkou nožů, vidliček a lžic), bižuterie z umělých i plastických hmot, drahokamy, umělecké předměty, šperky a klenoty; (18) kůže a výrobky z její imitace, kůže na klobouky, kufry, cestovní kufříky, dámské kabelky, nákupní kabely, hole, tašky, kabelky, kabely, náprsní tašky, aktovky, deštníky a slunečníky, lodní kufry a cestovní brašny, peněženky, kufříky, sportovní brašny, zavazadla, sportovní tašky ke všem účelům, bederní taštičky (ledvinky), batohy a gymnastické sportovní tašky, ruční tašky, tašky na záda, pouzdra pro kreditní karty a vizitky, pouzdra na klíče, tašky s popruhy, cestovní kabely; (25) obuv, opatky pro obuv, železná chránítka pro obuv, železné kování pro obuv, kožená obuv, střevíce, pantofle, trepky, sportovní obuv, boty a jejich komponenty, kloboučnické zboží, klobouky, pokrývky hlavy, čepice, štítky proti slunci, šátky, přehozy (kolem ramen), šály, rukavice, pásky na oděvy, opasky, kožené opasky, vázanky (kravaty), koupací oděvy, plavky, ponožky, punčochy, tělové prádlo, nátělníky, kazajky, spodky, noční košile a noční oblečení, župany, pyžama, dámské, dětské a pánské oděvy a oblečení všeho druhu včetně doplňků a příslušenství zařazené ve tř. 25, zejména kostýmy, šaty, sukně, kalhotové sukně, kalhoty, krátké kalhoty, halenky, blůzy, jupky, štolky, kaftany, pulovry, vesty, košile, svetry a pletené zboží, saka, obleky, pláště, kabáty, sportovní oděvy, bundy, kombinézy, boxerské šortky, tílka, trička, mikiny, šortky, úpletové oteplovačky, výsadkářské kombinézy, kombinézy pro řidiče, oblečení do deště.

(730) **Tomáš Mrózek**, Podskalská 370/31, Praha 2, Česká republika

(210) **O 178145**

(220) 22.03.2002

(320) 22.03.2002

(511) 14, 18, 25

## HEELYS

(540) (14) hodinky, hodiny a chronometrická zařízení včetně speciálních pouzder, drahé kovy a jejich slitiny a předměty z drahých kovů nebo jimi povlečené (s výjimkou nožů, vidliček a lžic), bižuterie z umělých i plastických hmot, drahokamy, umělecké předměty, šperky a klenoty; (18) kůže a výrobky z její imitace, kůže na klobouky, kufry, cestovní kufříky, dámské kabelky, nákupní kabely, hole, tašky, kabelky, kabely, náprsní tašky, aktovky, deštníky a slunečníky, lodní kufry a cestovní brašny, peněženky, kufříky, sportovní brašny, zavazadla, sportovní tašky ke všem účelům, bederní taštičky (ledvinky), batohy a gymnastické sportovní tašky, ruční tašky, tašky na záda, pouzdra pro kreditní karty a vizitky, pouzdra na klíče, tašky s popruhy, cestovní kabely; (25) obuv, opatky pro obuv, železná chránítka pro obuv, železné kování pro obuv, kožená obuv, střevíce, pantofle, trepky, sportovní obuv, boty a jejich komponenty, kloboučnické zboží, klobouky, pokrývky hlavy, čepice, štítky proti slunci, šátky, přehozy (kolem ramen), šály, rukavice, pásky na oděvy, opasky, kožené opasky, vázanky (kravaty), koupací oděvy, plavky, ponožky, punčochy, tělové prádlo, nátělníky, kazajky, spodky, noční košile a noční oblečení, župany, pyžama, dámské, dětské a pánské oděvy a oblečení všeho druhu včetně doplňků a příslušenství zařazené ve tř. 25, zejména kostýmy, šaty, sukně, kalhotové sukně, kalhoty, krátké kalhoty, halenky, blůzy, jupky, štolky, kaftany, pulovry, vesty, košile, svetry a pletené zboží, saka, obleky, pláště, kabáty, sportovní oděvy, bundy, kombinézy, boxerské šortky, tílka, trička, mikiny, šortky, úpletové oteplovačky, výsadkářské kombinézy, kombinézy pro řidiče, oblečení do deště.

(730) **Tomáš Mrózek**, Podskalská 370/31, Praha 2, Česká republika

(210) **O 178220**

(220) 25.03.2002

(320) 25.03.2002

(511) 16, 39, 41, 43, 44

(540)

## Fitness Blue Gym

(510) (16) papír, výrobky z papíru, periodické a neperiodické publikace, knihy, časopisy, brožury, fotografie, plakáty, pohledy, kalendáře, manuály, samolepky, obtisky, nažehlovací obtisky, papírové a umělohmotné tašky, tužky, pera a pastelky, papírové obaly všeho druhu, ubrusy a ubrusy, tácky, papírové vložky, čepice a stínítka, informační a reklamní produkty v papírové formě, data a databáze obecně na papírových nosičích, umělecké nebo ozdobné předměty z papíru, vstupenky, klubové a prezentační karty, papírové obaly, formuláře; (39) zprostředkování cestovních služeb, organizování pobytů, cestovní programy a informace; (41) činnost vyučovací, výchovná, vzdělávací a zábavní, provozování sportovních zařízení a zařízení sloužících regeneraci a rekondici, včetně fit centra, pořádání kurzů aerobicu, indoor cycling, provozování sauny, bazénu, pořádání sportovních a výchovných akcí, pořádání sportovních pobytů, pořádání kurzů pro cvičitele aerobiku, trenéry a rozhodčí, pořádání tělovýchovných kurzů a činnost sportovních instruktorů, půjčování tělovýchovného nářadí, organizování sportovních soutěží, elektronické publikování se zaměřením na fitness a zdravý životní styl, poradenství sportovní; (43) služby stravování, gastronomické a restaurační služby, provozování restaurací, bufetů a kiosků s občerstvením, internet kávéna - cybercafé, prázdninové tábory - ubytovací služby; (44) masérské služby, pobyty se zaměřením na snižování nadváhy, provozování solária.

- (730) **Blue Gym, s. r. o.**, Kotlářská 53, Brno, Česká republika  
 (740) Ing. Vandělíková Jana, Bohemia Patent, Petráská 12, Praha 1

- (210) **O 178330**  
 (220) 28.03.2002  
 (320) 28.03.2002  
 (511) 35, 37  
 (540)

**PROSÍM NEVHAZUJTE  
 ŽÁDNÉ REKLAMNÍ  
 MATERIÁLY  
 SSS...DĚKUJI ZA  
 POCHOPENÍ  
 WWW.SIMPLESOLIDSOLUTION.CZ**

- (510) (35) reklama a propagace, reklamní agentura, aktualizování a pronájem reklamních materiálů, rozšiřování reklamních materiálů, letáků, prospektů a vzorků, zaslání reklamních materiálů zákazníkům, pronájem reklamních ploch, vydávání reklamních textů, jejich zveřejňování, oznámení, vyhledávání a publikování; (37) natírání a opravy reklamních tabulí.  
 (730) **Lukáš Kocfelda**, Slezská 46, Praha 2, Česká republika  
 (740) Ing. Král Jiří, patentový zástupce, Štěpánská 45, Praha 1

- (210) **O 178420**  
 (220) 29.03.2002  
 (320) 29.03.2002  
 (511) 9, 16, 18, 25, 26, 35, 38, 41, 42  
 (540)



- (510) (9) příslušenství pro spotřební elektroniku: držáky, konzoly, kabely, svorky, spojky, konektory, lišty, napáječe, předzesilovače, rozbočovače, antény, zabezpečovací zařízení proti krádeži (štítky s kódem), elektronická zabezpečovací zařízení na ochranu zboží a majetku, počítače a příslušenství (paměťové jednotky, monitory, podložky, atd.), počítačový hardware včetně počítačových periférií, počítačových součástek, počítačových klávesnic a zařízení pro ovládání počítačového videa, zejména počítačové myši, trackbally, joystiky a hrací podložky, kapesní osobní počítače a počítačové programy pro ně, přehrávače optických disků a počítačové programy pro ně, elektronická zařízení pro přijímání televize a globálního komunikačního síťového přenosu a jejich převádění do televize nebo jiného zobrazovacího zařízení a počítačové programy pro jejich použití, elektronické přijímače a moduly elektronických přijímačů zahrnuté v jiných zařízeních a počítačové programy pro ně, přenosné počítače, elektronické příslušenství pro hraní her a operační systémový software pro jeho použití, počítačové programy pro řízení zobrazování televizních programů, jiných dat a obsahu dodávaného přes globální informační síť, počítačové programy pro řízení komunikací a výměny dat mezi přenosnými počítači a stolními počítači, počítačové

programy pro použití grafiky, kreslení, ukládání a získávání adres, vytváření multimediálních prezentací, tvorbu grafu, přístup k databázím, počítačové programy pro použití u síťových serverů a pro správu počítačových sítí, zejména operační systémové programy, nástroje pro řízení sítě a uživatelské programy pro správce sítě, systémové řídicí nástroje pro řízení osobního počítačového hardware a software prostřednictvím sítě, komunikační programy pro napojení sítě na jiný počítačový systém, počítačové serverové programy pro zpracování databáze požadované klienty a programy pro předávání zpráv pro použití na síťovém serveru, poslechové a obrazové stanice pro předvádění zvukových a zvukově obrazových záznamů, sluchátka, software, databázový software, software pro zpracování textu, DTP, úpravu obrázků, vytváření a úpravu grafiky, kreslení, projektování a návrhy na počítači, pro vytváření multimediálních prezentací, software pro návrh, vytváření, údržbu a přístup k přířpsobným vnitřním síťovým místům a místům v globálních komunikačních a počítačových sítích, software pro vytváření, úpravu a doručování textových a grafických informací, kompilační programy, ladicí programy a pomocné programy pro vytváření síťových aplikací na vnitřní síť a globální komunikační síť, počítačové programy pro pomoc při vytváření programového kódu pro použití ve vnitřních počítačových sítích a globálních komunikačních sítích, počítačové programy pro provádění vývojových a aplikačních programů ve společném vývojovém prostředí, software pro návrh, vytváření, údržbu a přístup ke správě dokumentů, pro tvorbu úložných systémů a systémů pro zpřístupňování, software pro tvorbu dokumentů, ukládání, získávání, řízení kolizí, sledování historie verzí, profilování, řízení přístupu a zabezpečení, software pro automatické upozorňování uživatelů na aktualizaci dokumentů, software pro upozorňování a pro zveřejňování zpráv na vnitřních síťových místech a místech na globální komunikační síti, software pro odesílání odkazů na vnitřní síťová místa a místa v globální komunikační síti, software pro vyhledávání a získávání dokumentů a dat na vnitřních počítačových sítích, počítačové programy pro použití na a spolu s počítačovými sítěmi a globálními komunikačními sítěmi, programy pro identifikaci, registraci a ověřování uživatelů, programy pro automatizaci procesu přihlašování pro přístup k webovským místům nebo vnitřním sítím, bezpečnostní a šifrovací programy, programy pro udržování a aktualizaci uživatelských profilů, programy pro udržování profilů serveru, počítačové programy pro použití a usnadnění elektronického obchodování a bezpečného přenosu finančních informací uživatele pro použití při jednotlivých nákupech, počítačový software pro vývoj počítačových programů, počítačové programy pro správu, zobrazování a úpravu souborů a komunikace na soukromých sítích a globální počítačové síti, přenos dat do a z databází a do a z počítačových programů a počítačových souborů, počítačové programy, zejména grafické, obrazové a prezentační programy pro tištěné a elektronické dokumenty a pro prezentace a uživatelské příručky prodávané spolu s programy jako jednotka, software pro vytváření, úpravu a udržování webovských míst a míst na intranetu, počítačové programy pro vývoj jiných počítačových programů, kompilátory, editory, ladicí programy a pomocné programy pro vytváření a testování jiných počítačových programů, počítačové programy pro provádění vývojových programů a aplikačních programů, úplná řada počítačových aplikačních programů pro obchodní a osobní použití, přístroje pro záznam, převod, reprodukci zvuku nebo obrazu, nosiče zvukových a zvukově obrazových záznamů spadající do třídy 9, časopisy a informační bulletiny distribuované pomocí počítačových

sítí a globálních komunikačních sítí, váhy listové; (16) publikace, zejména uživatelské manuály, instrukční příručky, referenční příručky, informační bulletiny, časopisy, knihy o počítačových systémech a počítačových programech, papírnické zboží, pera, tužky, značkovače, sady kancelářských potřeb, psací desky s klipsem na přidržování papíru, kancelářské soupravy, držáky pro pera a tužky, fotografie, plakáty, magnetické tabulky, poznámkové bloky, sešivačky, papírové tácky, kalendáře, karty, zápisníky, obaly na knihy, alba, pohledy; (18) kožené pásky, deštníky, slunečníky, hole, cestovní kufr, kožené aktovky, cestovní tašky, kožené kabely a kabelky, tašky na kolečkách; (25) oděvy, trička, mikiny, košile, polokošile, blůzy, roláky, vesty, kalhoty, bundy, kabáty, klobouky, svetry, prádlo, teplákové a joggingové soupravy, oděvy pro volný čas, šály, šátky, čepice, čepice se štítkem, čelenky, kravaty, manžety, vázanky, ponožky, obuv, střevíce, trepky, tenisky; (26) tkaničky, stuhy, pentle; (35) automatizované zpracování dat, služby databank (vyhledávání dat v počítačových souborech pro třetí osoby, překlad informací do počítačových databází, systematizace informací do počítačových databází), zprostředkování obchodních záležitostí (zákaznický servis, tj. zajišťování odbytu, zastupování při obchodních jednáních, sjednávání obchodních podmínek), reklamní činnost; (38) počítačová komunikace, komunikace pomocí počítačových terminálů, elektronická pošta, elektronické nástěnky, konference, posílání zpráv, pronájem přístrojů pro přenos zpráv, pronájem zařízení pro přenos informací, přenos zpráv a obrázků pomocí počítačů, přenos zpráv a obrazových informací pomocí počítače, půjčování modemů, konzultační služby v oblasti telekomunikací, poskytování zpráv a obrazových informací prostřednictvím počítačových sítí a globálních komunikačních sítí, šíření časopisů zaměřených na počítače a počítačové software prostřednictvím internetu; (41) nahrávání a rozmnožování zvukových a zvukově obrazových záznamů, provozování her on-line (z počítačové sítě), organizování setkání s programem on-line turnajů a ligových soutěží, pořádání ligových soutěží a turnajů prostřednictvím internetu, školicí služby v oblasti obsluhy výpočetní techniky včetně programového vybavení, vydávání on-line časopisů v oblasti počítačů a počítačového software; (42) vývoj a tvorba software, zejména pro pořádání on-line soutěží a turnajů, poradenství v oboru hardware, správa počítačových sítí, vytváření médií pro použití v počítačových sítích, bezdrátových sítích a globálních komunikačních sítích, návrhy a provozování webovských míst (web hosting), pronájem počítačového software, konzultační služby v oblasti počítačů, software, elektroniky, konzultační služby a služby technické podpory v oblasti počítačů, počítačových sítí, software, návrhy a správa míst na vnitřních sítích, poskytování informací v oblasti počítačů, počítačových sítí a software prostřednictvím počítačových sítí a globálních komunikačních sítí, aktualizace software prostřednictvím počítačových sítí a globálních komunikačních sítí.

- (730) **ADAPA VENTURES LIMITED**, Agiou Pavlou, 15, LEDRA HOUSE, Agios Andreas, Nicosia, Kypr  
 (740) Dipl. Ing. Jiří Chlustina, Unipatent, Jana Masaryka 43-47, Praha 2

(210) **O 178425**  
 (220) 29.03.2002  
 (320) 29.03.2002  
 (511) 6, 9, 19, 37



- (540) (6) kovy a jejich slitiny, kovové konstrukce, kovové stavební materiály, zámečnické výrobky, kovové žaluzie a rolety všeho druhu, zejména okenní, dveřní včetně svinovacích, brány, dveře, vrata, okna a jiné výplně stavebních otvorů kovové, světlíky kovové, markýzy kovové a jejich kovové konstrukce, venkovní předokenní rolety kovové, stínící prvky kovové; (9) přístroje a nástroje elektrické a elektronické v rámci této třídy, zejména elektronická zabezpečovací signalizace, elektronická požární signalizace, elektrické přístroje pro spouštění pohonů k branám a garážovým vratům, elektronické přístupové a docházkové systémy, elektronické parkovací systémy; (19) nekovové stavební materiály, nekovové výplně stavebních otvorů, zejména okna, dveře, brány, garážová vrata, stínící prvky, rolety, markýzy, žaluzie, stavební sklo, nekovové stavební konstrukce, cihlářské výrobky a betonové zboží; (37) stavby, opravy a instalační služby, zejména montáž stínících prvků, oken a dveří.  
 (730) **Jedl David**, Husova 635, Trhové Sviny, Česká republika  
 (740) JUDr. Aleš Zábrš, advokát a patentový zástupce, Na Beránce 2, Praha 6

(210) **O 178550**  
 (220) 04.04.2002  
 (320) 04.04.2002  
 (511) 35, 41, 42  
 (540)

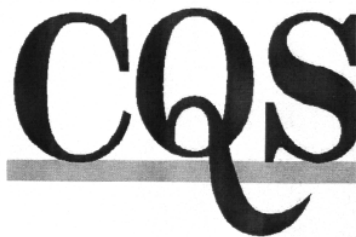

- (510) (35) zpracování dat, zejména z oblasti certifikace, zkušebnictví, normalizace, měření; (41) vzdělávání, výchova a školení, zejména v oblasti certifikace, zkušebnictví, normalizace a měření; (42) certifikace systémů řízení (jakosti, environmentu, automobilového průmyslu, zdraví a bezpečnosti práce, léků a zdravotnických prostředků a jiných) ve výrobě a službách, certifikace služeb, koordinace a metodické zabezpečení a tvorba pravidel pro certifikaci systémů řízení, informace z oblast certifikace, zkušebnictví, normalizace a měření.  
 (730) **CQS - Sdružení pro certifikaci systémů jakosti**, Pod Lisem 129, Praha 8, Česká republika

(210) **O 178551**  
 (220) 04.04.2002  
 (320) 04.10.2001  
 (511) 35, 37, 39, 42  
 (540)

**ENERGIEALLIANZ**

- (510) (35) poradenství v oblasti podnikové ekonomiky, účetnictví; (37) stavebnictví, opravárenství, instalační práce, zejména v oblasti zásobování energií; (39) doprava, distribuce elektřiny, odborné poradenství (neobchodní) v oblasti zásobování energií, zprostředkování dodávky energie, pronájem měřidel spotřeby energie; (42) výzkum,

zhotovování posudků, inženýrské práce, plánování projektů a sestavování programů pro zpracování dat v oblasti zásobování energií.

(730) **ENERGIEALLIANZ Austria GmbH**,

Wienerbergstrasse 11, Wien, Rakousko

(740) JUDr. Korejzová Zdeňka, KOREJZOVÁ & SPOL.

Advokátní a patentová kancelář, Spálená 29, Praha 1

(210) **O 178555**

(220) 04.04.2002

(320) 04.04.2002

(511) 9, 10, 36, 37

(540)

## DYNEX

(510) (9) diagnostické a laboratorní přístroje; (10) zdravotnické, diagnostické a laboratorní přístroje k lékařským účelům; (36) leasing zdravotnických, diagnostických a laboratorních přístrojů; (37) servis a opravy zdravotnických, diagnostických a laboratorních přístrojů.

(730) **DYNEX LABORATORIES, s.r.o.**, Na Hanspaulce

1664/6, Praha 6, Česká republika

(740) Ing. Kavínková Ludmila, patentový zástupce, Rott, Růžička

a Guttman, patentová, známková a právní kancelář, Nad Štolou 12, Praha 7

(210) **O 178641**

(220) 08.04.2002

(320) 08.04.2002

(511) 9, 16, 35, 41, 42

(540)



(510) (9) přístroje pro záznam, převod, reprodukci zvuku nebo obrazu; (16) papír, lepenka a výrobky z těchto materiálů, které nejsou zařazeny do jiných tříd, tiskárenské výrobky, fotografie; (35) propagační činnost, reklama; (41) výchova, vzdělávání, zábava, sportovní a kulturní aktivity; (42) právní služby, služby pro vědecký a průmyslový výzkum.

(590) Barevná

(730) **WHO IS WHO VERLAG FÜR**

**PERSONENENZYKLOPÄDIEN AG**, Alpenstrasse

16, Zug, Švýcarsko

(740) Mgr. Jana Langerová, Václavské nám. 4, Praha 1

(210) **O 178699**

(220) 09.04.2002

(320) 09.04.2002

(511) 1, 6, 7, 8, 10, 11, 12, 17, 24, 25, 28, 37, 40

(540)

## ČGS

(510) (1) kaučukové směsi, protektorovací směsi, gumárenské směsi, směsi pro protektorování pláštěů; (6) kovové odlitky všeho druhu, odpařovací nádoby a zařízení, odlitky ze speciální litiny, kovové strojní konstrukce a odlitky, drobné kovové odlitky, drobné odlitky z litiny, kovové kroužky, kovové formy, příruby a náhradní díly pro gumárenský, plastikářský a osinkářský průmysl; (7) písní kroužky, válce a filtry jako součásti strojů, stroje všeho druhu, zejména slévárenské stroje, zařízení a náhradní díly, stroje na zpracování umělých hmot, stroje a přístroje hnětací, třecí, čistící, prosívací, třídící a míchací, náhradní

díly, stroje a zařízení zejména pro gumárenský, osinkářský a plastikářský průmysl, klínové řemeny, kladiva pneumatická, kladiva elektrická; (8) nářadí a nástroje s ručním pohonem, kladiva; (10) vytlačované silikonové profily pro lékařské účely, zdravotní pryž, zejména implantáty, endoprotézy, epitézy, silikonové osáčky, šidítka, hadičky, fixační a rehabilitační pomůcky jako dlahy a antidekubitní podložky, hygienické potřeby ze silikonové pryže, dětské dudáky, dudáky na kojenecké lůžka, kousátka; (11) kotle, koupací vany; (12) ventilová sedla a vodítka ventilů pro automobilové motory, písní kroužky pro automobilové motory, těsnění ventilů spalovacích motorů, pneumatiky, zejména autopneumatiky osobní a nákladní, autoduše osobní a nákladní, motopneumatiky, motoduše, gumové autopříslušenství, autokoberce, veloduše, velopneumatiky, gumové velopříslušenství, duše do mopedů, duše do galusek, vložky do ráfků kol (tape); (17) veškeré pryžové zboží vyrobené z přírodního a umělého kaučuku, technická pryž lisovaná a stříkaná, podrážkové desky, lisované a těsnicí desky, hadice všeho druhu, máčené výrobky z pryže zejména gumové rukavice, pryžokovové výrobky zejména těsnění, pružiny, dorazy, stavební ložiska, uložení motorů a vzpěry motorů, uložení převodovek, agregátů, náprav a jejich ramen, torzní stabilizátory, odpružené řadící páky, kloubová lůžka, těsnění ložisek, pryžové povlaky válců, pryžokovové železniční přejezdy, pryžové panely železničních přejezdů, těžké výrobky z technické pryže, zejména desky, spojovací hadice, vaky, nádrže, kontejnery, jezy a vakové jezy, lehké výrobky z technické pryže, zejména těsnicí kroužky, manžety, prašnice, průchodky, pružiny a vytlačované profily, desky a tvarové profily z mechové pryže, celopryžové panely, radiální hřídelová těsnění, axiální těsnění, pryžová stavební ložiska, pryžové desky, těsnicí vybavení oken a dveří ze silikonové pryže, těsnicí profily, těsnicí a zvedací vaky, výrobky z technické pryže, technická pryž a výrobky z ní, vytlačované profily, pryž pro protektorování pláštěů, radiální hřídelové těsnění, kaučukové směsi ve formě pláštěů či fólií, protektorovací směsi ve formě pláštěů či fólií, gumárenské směsi a směsi pro protektorování pláštěů ve formě pláštěů či fólií; (24) oprýžovaný textil; (25) celogumová obuv, plátěná obuv s gumovou podrážkou, gumové podpatky, podešve; (28) sportovní potřeby z pryže, hokejové puky, makety zbraní; (37) výroba a opravy strojů, zařízení, forem a náhradních dílů pro gumárenský, plastikářský a osinkářský průmysl, montáž a servis vakových jezů; (40) pogumování kádí a trubek.

(730) **Y.R.D.M., a.s.**, Švehlova 1900, Praha 10, Česká republika

(740) JUDr. Traplová Jarmila, Advokátní a patentová kancelář Traplová, Hakr, Kubát, Přístavní 24, Praha 7

(210) **O 178700**

(220) 09.04.2002

(320) 09.04.2002

(511) 1, 6, 7, 8, 10, 11, 12, 17, 24, 25, 28, 37, 40

(540)



(510) (1) kaučukové směsi, protektorovací směsi, gumárenské směsi, směsi pro protektorování pláštěů; (6) kovové odlitky všeho druhu, odpařovací nádoby a zařízení, odlitky ze speciální litiny, kovové strojní konstrukce a odlitky, drobné kovové odlitky, drobné odlitky z litiny, kovové kroužky, kovové formy, příruby a náhradní díly pro gumárenský, plastikářský a osinkářský průmysl; (7) písní kroužky, válce a filtry jako součásti strojů, stroje všeho druhu, zejména slévárenské stroje, zařízení a náhradní díly,

stroje na zpracování umělých hmot, stroje a přístroje hnětací, třecí, čistící, prosívací, třídící a míchací, náhradní díly, stroje a zařízení zejména pro gumárenský, osinkářský a plastikářský průmysl, klínové řemeny, kladiva pneumatická, kladiva elektrická; (8) nářadí a nástroje s ručním pohonem, kladiva; (10) vytlačované silikonové profily pro lékařské účely, zdravotní pryž, zejména implantáty, endoprotézy, epitézy, silikonové sosáky, šidítka, hadičky, fixační a rehabilitační pomůcky jako dlahy a antidekubitní podložky, hygienické potřeby ze silikonové pryže, dětské dudáky, dudáky na kojenecké lůžko, kousátka; (11) kotle, koupací vany; (12) ventilová sedla a vodítka ventilů pro automobilové motory, pístní kroužky pro automobilové motory, těsnění ventilů spalovacích motorů, pneumatiky, zejména autopneumatiky osobní a nákladní, autoduše osobní a nákladní, motopneumatiky, motoduše, gumové autopříslušenství, autokoberce, veloduše, velopneumatiky, gumové velopříslušenství, duše do mopedů, duše do galusek, vložky do ráfků kol (tape); (17) veškeré pryžové zboží vyrobené z přírodního a umělého kaučuku, technická pryž lisovaná a stříkaná, podrážkové desky, lisované a těsnicí desky, hadice všeho druhu, máčené výrobky z pryže zejména gumové rukavice, pryžokovové výrobky zejména těsnění, pružiny, dorazy, stavební ložiska, uložení motorů a vzpěry motorů, uložení převodovek, agregátů, náprav a jejich ramen, torzní stabilizátory, odpružené řadicí páky, kloubová lůžka, těsnění ložisek, pryžové povlaky válců, pryžokovové železniční přejezdy, pryžové panely železničních přejezdů, těžké výrobky z technické pryže, zejména desky, spojovací hadice, vaky, nádrže, kontejnery, jezy a vakové jezy, lehké výrobky z technické pryže, zejména těsnicí kroužky, manžety, prašnice, průchodky, pružiny a vytlačované profily, desky a tvarové profily z mechové pryže, celopryžové panely, radiální hřídelová těsnění, axiální těsnění, pryžová stavební ložiska, pryžové desky, těsnicí vybavení oken a dveří ze silikonové pryže, těsnicí profily, těsnicí a zvedací vaky, výrobky z technické pryže, technická pryž a výrobky z ní, vytlačované profily, pryž pro protektorování pláštěů, radiální hřídelové těsnění, kaučukové směsi ve formě pláštěů či fólií, protektorovací směsi ve formě pláštěů či fólií, gumárenské směsi a směsi pro protektorování pláštěů ve formě pláštěů či fólií; (24) oprýžovaný textil; (25) celogumová obuv, plátěná obuv s gumovou podrážkou, gumové podpatky, podešve; (28) sportovní potřeby z pryže, hokejové puky, makety zbraní; (37) výroba a opravy strojů, zařízení, forem a náhradních dílů pro gumárenský, plastikářský a osinkářský průmysl, montáž a servis vakových jezů; (40) pogumování kádí a trubek.

(590) Barevná

(730) **Y.R.D.M., a.s.**, Švehlova 1900, Praha 10, Česká republika

(740) JUDr. Traplová Jarmila, Advokátní a patentová kancelář Traplová, Hakr, Kubát, Přístavní 24, Praha 7

(210) **O 178701**

(220) 09.04.2002

(320) 09.04.2002

(511) 1, 6, 7, 8, 10, 11, 12, 17, 24, 25, 28, 37, 40

(540) **Česká gumárenská společnost**

(510) (1) kaučukové směsi, protektorovací směsi, gumárenské směsi, směsi pro protektorování pláštěů; (6) kovové odlitky všeho druhu, odpařovací nádoby a zařízení, odlitky ze speciální litiny, kovové strojní konstrukce a odlitky, drobné kovové odlitky, drobné odlitky z litiny, kovové kroužky, kovové formy, příruby a náhradní díly pro

gumárenský, plastikářský a osinkářský průmysl; (7) pístní kroužky, válce a filtry jako součásti strojů, stroje všeho druhu, zejména slévárenské stroje, zařízení a náhradní díly, stroje na zpracování umělých hmot, stroje a přístroje hnětací, třecí, čistící, prosívací, třídící a míchací, náhradní díly, stroje a zařízení zejména pro gumárenský, osinkářský a plastikářský průmysl, klínové řemeny, kladiva pneumatická, kladiva elektrická; (8) nářadí a nástroje s ručním pohonem, kladiva; (10) vytlačované silikonové profily pro lékařské účely, zdravotní pryž, zejména implantáty, endoprotézy, epitézy, silikonové sosáky, šidítka, hadičky, fixační a rehabilitační pomůcky jako dlahy a antidekubitní podložky, hygienické potřeby ze silikonové pryže, dětské dudáky, dudáky na kojenecké lůžko, kousátka; (11) kotle, koupací vany; (12) ventilová sedla a vodítka ventilů pro automobilové motory, pístní kroužky pro automobilové motory, těsnění ventilů spalovacích motorů, pneumatiky, zejména autopneumatiky osobní a nákladní, autoduše osobní a nákladní, motopneumatiky, motoduše, gumové autopříslušenství, autokoberce, veloduše, velopneumatiky, gumové velopříslušenství, duše do mopedů, duše do galusek, vložky do ráfků kol (tape); (17) veškeré pryžové zboží vyrobené z přírodního a umělého kaučuku, technická pryž lisovaná a stříkaná, podrážkové desky, lisované a těsnicí desky, hadice všeho druhu, máčené výrobky z pryže zejména gumové rukavice, pryžokovové výrobky zejména těsnění, pružiny, dorazy, stavební ložiska, uložení motorů a vzpěry motorů, uložení převodovek, agregátů, náprav a jejich ramen, torzní stabilizátory, odpružené řadicí páky, kloubová lůžka, těsnění ložisek, pryžové povlaky válců, pryžokovové železniční přejezdy, pryžové panely železničních přejezdů, těžké výrobky z technické pryže, zejména desky, spojovací hadice, vaky, nádrže, kontejnery, jezy a vakové jezy, lehké výrobky z technické pryže, zejména těsnicí kroužky, manžety, prašnice, průchodky, pružiny a vytlačované profily, desky a tvarové profily z mechové pryže, celopryžové panely, radiální hřídelová těsnění, axiální těsnění, pryžová stavební ložiska, pryžové desky, těsnicí vybavení oken a dveří ze silikonové pryže, těsnicí profily, těsnicí a zvedací vaky, výrobky z technické pryže, technická pryž a výrobky z ní, vytlačované profily, pryž pro protektorování pláštěů, radiální hřídelové těsnění, kaučukové směsi ve formě pláštěů či fólií, protektorovací směsi ve formě pláštěů či fólií, gumárenské směsi a směsi pro protektorování pláštěů ve formě pláštěů či fólií; (24) oprýžovaný textil; (25) celogumová obuv, plátěná obuv s gumovou podrážkou, gumové podpatky, podešve; (28) sportovní potřeby z pryže, hokejové puky, makety zbraní; (37) výroba a opravy strojů, zařízení, forem a náhradních dílů pro gumárenský, plastikářský a osinkářský průmysl, montáž a servis vakových jezů; (40) pogumování kádí a trubek.

(730) **Y.R.D.M., a.s.**, Švehlova 1900, Praha 10, Česká republika

(740) JUDr. Traplová Jarmila, Advokátní a patentová kancelář Traplová, Hakr, Kubát, Přístavní 24, Praha 7

(210) **O 178737**

(220) 10.04.2002

(320) 10.04.2002

(511) 5

(540) **Wobenzym - pro ty, kteří znají cenu svého zdraví.**

(510) (5) léčiva, potravinové doplňky k léčebným účelům, obsahující hydrolytické enzymy s posilujícími účinky na organismus a s protizánětlivým a pozitivním imunomodulačním účinkem na organismus.

- (730) **MUCOS Pharma CZ, s.r.o.**, Uhřetěveská 448,  
Průhonice, Česká republika  
(740) Ing. Herman Václav, Hlavní 43, Průhonice

- (210) **O 178835**  
(220) 12.04.2002  
(320) 01.11.2001  
(511) 9, 16, 37, 42  
(540)

**EI SYSTEM**

- (510) (9) elektrické přístroje a nástroje - v rámci této třídy, přístroje, nástroje a zařízení pro záznam, přenos a reprodukci zvuku a obrazu, fotografické, kinematografické a optické přístroje, nástroje a zařízení, počítačí stroje, diktafony, gramofony, reproduktory, sluchátka, televizní, rozhlasové a video přístroje a nástroje, radiové budíky, audiokazety a přehrávače disků, žehličky, kamery, stativy, záblesková zařízení, objektivy, počítačový hardware, software, hry používané ve spojení s televizními přijímači, hry používané ve spojení s počítači, videopřístroje a DVD přehrávači, periferní zařízení a tiskárny, textové procesory, faxy, telefony, mobilní telefony, kopírky, telefonní záznamníky, satelitní talířové antény, modemy, pagery, elektronické organizéry, karty se zakódovanými daty, komunikační software, elektronické publikace, počítačový software a telekomunikační přístroje (včetně modemů) umožňující připojení k databázím a k Internetu, disky a diskety, pásky, videa a ostatní média jako nosiče nebo pro záznam zvuku, obrazu, softwaru a informací, věrnostní karty - v rámci této třídy, části a díly pro výše uvedené zboží; (16) tiskoviny, papírnické zboží, knihy, časopisy, brožury, letáky a katalogy, instruktážní a učební materiál, věrnostní karty - v rámci této třídy; (37) instalování, údržba a servis počítačů a přístrojů a nástrojů k použití s počítači; (42) poskytování informací v oblasti počítačů a počítačového softwaru, elektrických přístrojů a zařízení, telekomunikačních zařízení a počítačových a elektronických periferních zařízení on-line z Internetu nebo z databází, pronajímání a vydávání licencí na používání elektrických a elektronických přístrojů, zařízení a nástrojů, pronajímání a vydávání licencí na používání počítačů, počítačového softwaru a počítačových periferních zařízení, instalace a údržba počítačového softwaru, počítačové služby - v rámci této třídy, konzultace, poradenství, podpora a informační služby spojené s elektronickými a elektrickými zařízeními, počítači, přístroji a nástroji, poradenské služby týkající se nejlepších počítačových produktů pro individuální potřeby, služby podpory počítačů.
- (730) **DSG Retail Limited**, Maylands Avenue, Hemel Hempstead, Hertfordshire, Velká Británie  
(740) JUDr. Rott Vladimír, Rott, Růžička a Guttman, patentová, známková a právní kancelář, Nad Štolou 12, Praha 7

- (210) **O 178900**  
(220) 16.04.2002  
(320) 16.04.2002  
(511) 41  
(540)

**CAMERATA BOHEMICA**

- (510) (41) kulturní činnost, koncertní, výchovná a vzdělávací činnost, agenturní činnost v oblasti kultury.  
(730) **Tomáš Stražil**, Nevanova 1054/149, Praha 6, Česká republika

- (210) **O 178930**

- (220) 16.04.2002  
(320) 16.04.2002  
(511) 1, 2, 3, 7, 17  
(540)

**CHESTERTON**

- (510) (1) odmašťovací přípravky pro průmyslové užití; (2) syntetické laky, kompozity, epoxidové pryskyřice a emaily, preventivní a ochranné nátěry proti korozi a rzi, včetně nátěrů na odstraňování rzi a stabilizaci povrchu proti rzi, nátěry vzdorující účinkům mořské vody, kapalné, tvarovatelné a nastříkovací plasty, emailové, epoxidové, kompozitové a polymerové ochranné nátěry, vyztužené kompozitové a epoxidové nátěry, vše pro všeobecné použití v průmyslu; (3) odstraňovače rzi, ve vodě rozpustné čisticí přípravky a čisticí přípravky na bázi kyselin, odstraňovače starých nátěrů a čisticí přípravky pro natřené, voskované a polymerem potažené povrchy, čisticí prostředky s dezinfekčními a baktericidními účinky, čisticí prostředky na sklo a nerezovou ocel, prostředky na čištění podlah, prostředky na leštění podlah, prostředky na čištění elektromotorů a elektrických kontaktů, odstraňovače uhlíkových úsad a laku, vše pro všeobecné použití v průmyslu; (7) čerpadla a jejich součásti a strojní části, zejména mechanické těsnění, hydraulické a rotační těsnění a těsnící ucpávky; (17) těsnící materiál a zařízení, zejména vnější těsnící a vložkové materiály, vnější těsnění a těsnící vložky, těsnící kroužky, těsnění, kroužky a třecí těsnění pro hydraulické válce, písty a ojnice a soupravy na opravy obsahující taková těsnění, kroužky a třecí těsnění, vláknité izolační pasty a pásky, pásy vyrobené zcela nebo zčásti z pryže, azbestu a vulkánfibru, syntetické epoxidové pryskyřice obsahující plniva, zejména kovová a nekovová plniva, pro použití jako těsnění, těsnící tmely, vše pro obecné použití v průmyslu, prostředky na utěsnění povrchu betonu, vyztužená kompozitová a epoxidová těsnící činidla.
- (730) **A.W. Chesterton Company, Massachusetts Corporation**, Middlesex Industrial Park, Route 93, Stoneham, Spojené státy americké, Massachusetts  
(740) JUDr. Matějka Jan, Advokátní a patentová kancelář Čermák, Hořejš, Myslíl, Národní 32, Praha 1

- (210) **O 178943**  
(220) 17.04.2002  
(320) 17.04.2002  
(511) 33  
(540)

**Santa Cecilia**

- (510) (33) révové víno bílé a červené, révové víno šumivé bílé a červené, ovocné víno, ovocné destiláty, likéry.  
(730) **VINICOLA, s.r.o.**, Lanžhotská 27, Břeclav, Česká republika

- (210) **O 178976**  
(220) 17.04.2002  
(320) 17.04.2002  
(511) 29, 30, 32  
(540)

**HAMÉ TOSKÁNSKÁ  
OMÁČKA**

- (510) (29) masové výtažky a zelenina konzervované ve formě zeleninových omáček, zeleninové směsi pro omáčky; (30) kečup, omáčky masové, chuťové omáčky, kořenící omáčky, pikantní zeleninové omáčky, omáčky v prášku, chuťové přísady; (32) ovocné šťávy a nápoje z ovocných i zeleninových šťáv.  
(730) **HAMÉ, a. s.**, Babice č. 572, Česká republika  
(740) Müller Václav, patentový zástupce, Filipova 2016, Praha 4

- (210) **O 179030**  
 (220) 19.04.2002  
 (320) 19.04.2002  
 (511) 6, 16, 17, 19, 28  
 (540)



## CENTRUM STŘECH

- (510) (6) kovové stavební materiály, střešní konstrukce kovové, střešní krytina kovová, zejména ocelové desky a tašky, obklady stavební kovové, plechy, držadla kovová, kovové podpěry, komíny kovové, kovové stojany a sloupy, kovové stavební prefabrikáty, výztuže stavební kovové, kovové potrubí pro ventilační a klimatizační zařízení, kovové konstrukce pevné a přenosné, kovové markýzy, římsy kovové, střešní okna kovová, žlaby okapní kovové; (16) papír, výrobky z papíru, periodické a neperiodické publikace, časopisy, brožury, fotografie, informační produkty na papírových nosičích, letáky, plakáty, data a databáze na papírových nosičích, tištěné manuály, reklamní, propagační a užitkové výrobky z papíru, kupř. pohlednice, dopisní papíry, obálky, přání, kalendáře, samolepky, obtisky, pexesa, vystřihovánky, kartičky, balící papír, tašky, sešity, skicáky; (17) hydroizolační hmoty a materiály, izolační hmoty, barvy, laky, oleje, nátěry, omítky, papír, tkaniny, obklady, plsti, pásy, vata na utěsnění vše pro účely izolace, prostředky a materiály pro izolaci tepelnou, protihlukovou, hydroizolace, kovové izolační fólie, látky na izolaci proti vlhkosti staveb, materiály na izolaci kabelů, minerální vlna jako izolační materiál, izolační papír, skleněná vata jako izolační materiál, izolační materiály zabraňující sálání, tkaniny ze skelných vláken na izolaci, chemické směsi k izolačním účelům, polotovary z plastických hmot, kaučuk, gutaperča, guma a výrobky z těchto materiálů, plastické hmoty a polotovary z plastických hmot, polyuretan, polypropylen, polyester, polyamid, apod.) zejména ve tvaru fólie, desek a tyčí, nitě a vlákna z umělé hmoty, kromě vláken k textilním účelům, polystyren, polystyren pěnový, polystyrénové desky k izolačním účelům, pěnové materiály na bázi gumy a plastických hmot, materiály k těsnění, ucpávání a izolaci, břidlice azbestová, celulóza jako polotovar; (19) krytiny střešní, tašky střešní, břidlice a břidlicové tabulky jako střešní krytina, šindele, krokve střešní, lemování střešních nekovových, komíny nekovové, poklopy na komíny nekovové, obklady vinylové, obklady zdi, ohnivzdorné cementové ochranné vrstvy, podpěry nekovové, přenosné konstrukce nekovové, lepenka dehtová a dehet pro stavby, okenice nekovové, rámy na okna, omítky, plst pro stavební účely, potrubí nekovová pro ventilační a klimatizační zařízení, římsy nekovové, žlaby okapní nekovové, překlady nekovové, desky vláknité, dřevo stavební, odvětrávací prvky, dřevěné rošty, dřevěné obklady, stavební materiály nekovové, dřevo polozpracované například trámy, prkna, latě, panely, desky, dýhy ze dřeva, stavební dřevo, dřevěné obložení, dýhy ze dřeva, parapetní desky, žaluzie a markýzy nekovové, portály, vertikální látkové žaluzie, rolety a plisé, předokenní markýzy i žaluzie nekovové všech druhů a typů, stavební sklo, cementové výrobky, desky z cementu, panely stavební nekovové, sádra, malta, suché maltové směsi, cement, cihly, tvárnice, stropy, sádkartonové desky, beton, stavební prvky z betonu, asfalt, výrobky z asfaltu pro stavebnictví, hydroizolační

asfaltové pásy, dehet pro stavebnictví, dehtová lepenka, nátěrové hmoty pro stavebnictví, ohnivzdorné ochranné vrstvy, omítky; (28) puzzle, hrací karty.

- (590) Barevná  
 (730) **RAVAGO CB s. r. o.**, Pekárenská 54/253, České Budějovice, Česká republika  
 (740) Ing. Jiří Sedlák, KUDRLIČKA & SEDLÁK, Advokátní, patentová a známková kancelář, Husova 16, České Budějovice

- (210) **O 179110**  
 (220) 22.04.2002  
 (320) 22.04.2002  
 (511) 35, 36, 41  
 (540)

## Home Credit S námi na to máte

- (510) (35) zprostředkovatelská činnost v oblasti nákupu a prodeje zboží, činnost podnikatelských, finančních, organizačních a ekonomických poradců, reklamní, inzertní a propagační činnost, marketing, činnost účetních poradců, vedení účetnictví, služby v oblasti administrativní správy, služby organizačně hospodářské povahy, zpracování dat, služby databank; (36) finanční a peněžní služby, služby nemovitostní, poskytování spotřebitelských úvěrů a prodej na splátky, leasing a pronájem movitých věcí; (41) školící a vzdělávací činnost, výchovná a zábavní činnost, sportovní a kulturní aktivity.  
 (730) **Home Credit Finance a. s.**, Kounicova 284/39, Brno, Česká republika  
 (740) Lukajová Dana, patentový zástupce, Advokátní a patentová kancelář Vyskočil, Krošlák a spol., Petřská 12, Praha 1

- (210) **O 179144**  
 (220) 23.04.2002  
 (320) 23.04.2002  
 (511) 3, 5, 25  
 (540)

## Proč Proenzi? Pohyb bez bolesti!

- (510) (3) přípravky prací a bělicí, čistící, leštící, odmašťovací, mýdlo, výrobky kosmetické, zejména krémy, tělová mléka, výrobky voňavkářské, zejména parfémy, toaletní vody, éterické oleje, vodičky a barvy na vlasy, zubní pasty, ústní vody a prášky na zuby, osobní a ústní deodoranty, vlasové přípravky; (5) výrobky veterinářské, hygienické, výrobky dietetické pro děti a nemocné, výrobky chemické pro účely lékařské, multivitaminové přípravky a nápoje pro léčebné účely, potravinové doplňky k léčebným účelům, podpůrné dietetické prostředky, náplasti, obvazový materiál, prostředky dezinfekční, k hubení rostlinných a živočišných škůdců, antiparazitní látky; (25) oděvy, obuv, trepky, plavky, spodní prádlo.  
 (730) **Patron General Nutrition**, 4 Eva Rd, unit 400, Toronto, Etobicoke, Ontario, Kanada  
 (740) Dipl. Ing. Jiří Chlustina, Unipatent, Jana Masaryka 43-47, Praha 2

- (210) **O 179179**  
 (220) 24.04.2002  
 (320) 24.04.2002  
 (511) 29, 30, 32

(540)



(510) (29) mléko, mléčné nápoje, mléčné výrobky a výrobky odvozené z mléka, zejména máslo, sýry a výrobky z nich, jogurty, kefir, dezerty, vejce, ryby, drůbež, zvěřina, potraviny z ryb, drůbeže a zvěřiny, maso a masné výrobky, paštiky, jedlé oleje a tuky, tukové pomazánky, kaviár, žampiony, zelenina konzervovaná, nakládaná, sušená a vařená, ovoce konzervované, mražené a zavažené, ovocné saláty, kompoty, džemy, poživatiny, potraviny konzervované, sušené a važené; (30) nápoje připravované na základě kávy, kaka a nebo čokolády, kávovinové, kakaové a čokoládové příchuti, obilniny připravené pro osobní konzumaci, těstoviny, dorty, cukroví, muesli, pudinky, sušenky, hořčice, omáčky k ochucení, koření; (32) nealkoholické nápoje a koktejly, nápoje ze syrovátky, přípravky k přípravě nápojů, vody minerální a šumivé, pivo.

(730) **ALIMPEX, spol. s r. o.**, Zemské právo 1199/5, Praha 10, Česká republika

(740) Fischer Michael, FISCHER & PARTNER, Na Hrobcí 5, Praha 2

(210) **O 179263**

(220) 25.04.2002

(320) 25.04.2002

(511) 9, 35, 41

(540)

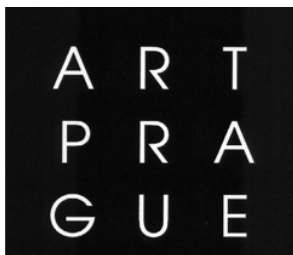

(510) (9) nosiče audiovizuálních, filmových, vizuálních a zvukových záznamů; (35) reklamní a propagační činnost, organizování veletrhů a výstav komerčních a reklamních, zaměřených na vizuální - výtvarné umění; (41) kulturní aktivity, tvorba audiovizuálních děl, organizování uměleckých výstav.

(730) **GAMBIT FACTORY, s.r.o.**, Římská 32, Praha 2, Česká republika

(210) **O 179271**

(220) 25.04.2002

(320) 25.04.2002

(511) 7, 12, 17, 19, 20

(540)



(510) (7) stroje, nástroje a přístroje, vše zahrnuté v třídě 7, čerpadla, ozubená kola a přístroje na přenos energie, vše jako části strojů, hnací kladky, řezací přístroje, pokládací přístroje, vše zahrnuté do třídy 7, vrtáky, kladkostroje, pouzdra ložisek, ložiskové podpěry, spojky (s výjimkou pro motorová vozidla), spojkové lamely, ojnice, ovládací kabely pro stroje, motory a hnací stroje, ovládací mechanismy, klouby jako části motorů, nápravná ložiska,

elektrické motory, písty, radlice, redukční ventily, regulátory tlaku, výtlačné ventily (části strojů), kladky, hrábě pro hrabací stroje, hřídelové spojky, tlumiče výfuku, regulátory rychlosti pro hnací stroje a motory, elektrické startéry, startéry pro motory a hnací stroje, převodová soukolí, převodové ventily, vše jako části strojů, mechanicky a elektricky ovládané nástroje; (12) vozidla, dopravní prostředky pozemní, vzdušné nebo vodní, vysokozdvizné vozíky, pásová vozidla, trakční pomocná zařízení, kabiny řidičů, bezpečnostní rámy, sedadla, podložky sedadel a opěradla, ochranné poklopy, vše přizpůsobené pro použití v pozemních vozidlech, závěsy, závěsové stabilizátory, řetězy a spojky, tyče spřáhla, vše pro použití s motorovými pozemními vozidly, ozubená kola, vložky válců, sady vložek válců včetně pístů, obsahující těsnící vložky, podložky a kruhová těsnění, sady pro opravu převodů a os, obsahující ložiska, těsnění, těsnící vložky, podložky a kruhová těsnění, hydraulické spojky, měřiče pohonných hmot, ukazatele stavu oleje, měřiče tlaku vzduchu, měřiče teploty oleje a chladicí vody, směrovky vozidel, olejové filtry, vzduchové filtry, nápravy, ložiskové čepy, brzdy, brzdová obložení, brzdové čelisti, brzdící botky, podvozky, vše pro použití s motorovými pozemními vozidly, spojky, lamely spojek, měniče kroutícího momentu, hnací řetězy, dveře, kapoty, motory, ozubená kola, hydraulické součásti, pneumatiky, kola, ráfky kol, bezpečnostní pásy, tlumiče nárazů, závěsné pružiny, volanty, transmisní hřídele, ventily duší, palivové nádržky a jejich uzávěry, ochranné kryty proti větru, stěrače a jejich ramena, vše pro použití v motorových pozemních vozidlech a části a příslušenství pro výše uvedené zboží, bicykly, tříkolky a motokáry; (17) kaučuk, gutaperča, guma, azbest, slída a výrobky z těchto materiálů, polotovary z plastických hmot, materiály těsnící, ucpávací a izolační, folie z plastických hmot, hadice, izolace, izolační materiály, izolační materiály pro kabely, izolační tkaniny, lepicí pásy, minerální vlna, plst izolační, těsnící podložky, pryž, materiály zabraňující sálání tepla, skleněná vlna, tepelně izolační prostředky, těsnění, těsnící tmely, tmely, ucpávky, vycpávky z pryže nebo z umělých hmot, obložení spojkové, materiály na obložení brzdové jako polotovary; (19) potrubí nekovové; (20) výrobky ze dřeva, korku, rákosu, vrbového proutí, náhražky těchto materiálů z plastických hmot, výrobky z plastických hmot a náhražek kaučuku.

(590) Barevná

(730) **TANEX, PLASTY a. s.**, Husova 249, Jaroměř, Česká republika

(740) Ing. Vandělíková Jana, Bohemia Patent, Petrská 12, Praha 1

(210) **O 179295**

(220) 26.04.2002

(320) 26.04.2002

(511) 36, 43

(540) **ELYSEE HOTEL PRAHA**

(510) (36) směnářská činnost; (43) ubytovací služby, hostinská činnost.

(730) **H + HOTELS, s.r.o.**, Václavské náměstí 7/839, Praha 1, Česká republika

(740) Mgr. Termer David, Advokátní kancelář, Jandova 3, Praha 9 - Vysočany

(210) **O 179333**

(220) 29.04.2002

(320) 29.04.2002

(511) 1



- (540) **SUPERAL**  
 (510) (1) keramické hmoty.  
 (730) **Elektroporcelán Louny a.s.**, Postoloprtská 2685, Louny, Česká republika

- (210) **O 179399**  
 (220) 30.04.2002  
 (320) 30.04.2002  
 (511) 29, 30  
 (540)

**FAJN**

- (510) (29) zmrazené ryby, zmrazená drůbež, zmrazené maso, zmrazená zvířina, zmrazené ovoce, zmrazená zelenina, zmrazené bramborové výrobky; (30) zmrzlina, mražené krémy, mražené krémy ovocné, zmrzlina ovocná, led na osvěžení, zmrazené těstoviny, zmrazené knedlíky, zmrazená pizza, zmrazená hotová jídla a zmrazené polotovary zhotovené ze surovin spadajících do této třídy .  
 (730) **MIPL, spol. s r. o.**, Šumická 2325, Uherský Brod, Česká republika  
 (740) Ing. Kučera Zdeněk, Padělký 548 (P.O.BOX 92), Slušovice

- (210) **O 179417**  
 (220) 30.04.2002  
 (320) 30.04.2002  
 (511) 16, 32, 33  
 (540)



- (510) (16) tiskárenské výrobky, tiskoviny, brožury, prospekty, kalendáře, etikety, plakáty, časopisy, obaly na lahve lepenkové nebo papírové, fotografie, papírenské výrobky, učební a vyučovací pomůcky s výjimkou přístrojů, vinětovací strojky, vývěsní štíty z papíru nebo lepenky; (32) piva, minerální vody, šumivé nápoje a jiné nápoje nealkoholické, nápoje a šťávy ovocné, sirupy a jiné přípravky ke zhotovování nápojů; (33) alkoholické nápoje (s výjimkou pív).  
 (590) Barevná  
 (730) **UNITED BRANDS, s.r.o.**, Květnové náměstí 14, Průhonice, Česká republika  
 (740) JUDr. Růžička Michal, CSc., Rott, Růžička a Guttman, patentová, známková a právní kancelář, Nad Štolou 12, Praha 7

- (210) **O 179608**  
 (220) 07.05.2002  
 (320) 07.05.2002  
 (511) 35, 41  
 (540)



- (510) (35) pomoc při řízení obchodní činnosti; (41) organizování kulturních a sportovních akcí, zprostředkování služeb v oblasti sportu.

- (730) **SPORT INVEST, a.s.**, K Botiči 1483/8, Praha 10, Česká republika  
 (740) Mgr. Jana Fráňová, Ortenovo nám. 14, Praha 7

- (210) **O 179713**  
 (220) 13.05.2002  
 (320) 13.05.2002  
 (511) 7, 36, 37  
 (540)

**RADIOSTAV**

- (510) (7) stroje, motory a hnací stroje, elektrické generátory, manipulační zařízení pro nakládání a vykládání; (36) pronájem bytů, nájemních činžovních domů, nemovitostí, kanceláří, zprostředkovatelská činnost v oboru obchod s realitami, zprostředkování nemovitostí, správa nemovitostí, oceňování nemovitostí; (37) pronájem stavebních strojů a zařízení, pronájem buldozerů, bagrů a rypadel, půjčování jeřábů (stavebních zařízení), demolice budov, informace stavební, informace o opravách, izolování staveb, izolování proti vlhkosti, utěšňování a tmelení budov, povrchové čištění budov, fasád a vnějších ploch, montáže lešení, montáž strojů, výstavba prodejních stánků a obchodů, stavby a opravy skladů, stavby továren, klempířství a instalatérství, montáž a údržba klimatizačních zařízení, instalace a opravy, údržba a opravy, obnova motorů použitých nebo částečně zničených, obnova strojů použitých nebo částečně zničených.  
 (730) **RADIOSTAV, a.s.**, Podbabská 17, Praha 6, Česká republika  
 (740) Ing. Míšek Václav, Hřebečská 382, Buštěhrad

- (210) **O 179771**  
 (220) 14.05.2002  
 (320) 14.05.2002  
 (511) 9, 41  
 (540)

**GLAMOUR**

- (510) (9) elektronické publikace s možností stažení; (41) vydávání elektronických knih a časopisů on-line, poskytování on-line elektronických publikací (bez možnosti stažení).  
 (730) **Advance Magazine Publishers Inc.**, Four Times Square, New York, Spojené státy americké, New York  
 (740) JUDr. Rott Vladimír, Rott, Růžička a Guttman, patentová, známková a právní kancelář, Nad Štolou 12, Praha 7

- (210) **O 179788**  
 (220) 15.05.2002  
 (320) 15.05.2002  
 (511) 19, 35, 36, 37, 39, 42  
 (540)



- (510) (19) stavební výrobky, stavební materiály nekovové, asfalt, směla, neohebné trubky nekovové pro stavebnictví, přenosné konstrukce nekovové; (35) zprostředkování obchodní a propagační činnosti, včetně pomoci, průzkumu, reklamy, propagace, kancelářská a obchodní administrativa, zajištění reklamy za účelem prezentace podnikatele resp. podnikatelů ve stavebnictví, propagace jejich výrobků a služeb, inzertní činnost, reklamní činnost; (36) služby poskytované při rozpočtování a oceňování staveb a služby finanční související s materiálovým zajištěním staveb a stanovením cen stavebních a projektových prací; (37) poradenská a konzultační činnost související se stavební činností, zprostředkování

zastupování v řízení o povolení staveb, při kolaudačním řízení, služby ve stavebnictví; (39) služby týkající se dopravy osob, zboží, balení a uskladnění zboží, přepravy obalů, služby týkající se pronájmu dopravních prostředků, služby týkající se sdělování informací ohledně přepravy zboží, zprostředkování a přeprava zboží; (42) projektování.

- (730) **Ing. Ivo Kopecký**, Vraclavská 346, Vysoké Mýto - Pražské předměstí, Česká republika  
(740) JUDr. Anna Romanová, nám. 5. května 812, Hradec Králové

- (210) **O 179849**  
(220) 16.05.2002  
(320) 16.05.2002  
(511) 42  
(540)



- (510) (42) počítačové služby, obnova počítačových dat, analýza dat, programování počítači, aktualizace počítačového softwaru, údržba počítačového softwaru, počítačových a komunikačních sítí a počítačových systémů, výzkum a vývoj počítačového hardwaru a softwaru, design webových stránek, tvorba, publikování a hostitelské služby, designérské služby, počítačové podpůrné designérské služby, popis upravený na zakázku a design zpráv, korespondence a jiné písemné komunikace, která je doručována elektronickým přenosem, on-line služby pro prohlédávání, získávání, indexování a uspořádání dat na počítači a komunikačních sítích, poskytování užití on-line softwaru nepřenášeného počítačovou sítí, poskytování užití on-line softwaru nepřenášeného počítačovou sítí pro komunikaci přes lokální nebo globální komunikační sítě, včetně internetu, intranetu, extranetu, televize, celulárních a satelitních sítí, analýza dat k detekci, likvidaci a prevenci výskytu počítačových virů, služby související s ochranou počítačového hardwaru, počítačového softwaru, počítačových sítí a počítačových systémů proti počítačovým virům, útokům nebo poškozením, služby pro zvýšení výkonu, bezpečnosti a funkčnosti počítačových a komunikačních sítí, služby počítačové linky pomoci (help-line), služby technické podpory související s počítači, počítačovým softwarem, telekomunikacemi a internetem, poradenství a poskytování informací a rad on-line z počítačové databáze nebo ze zařízení lokálních nebo globálních komunikačních sítí, včetně internetu, intranetu, extranetu, televize, celulárních a satelitních sítí.

- (730) **Apple Computer, Inc.**, 1 Infinite Loop, Cupertino, Spojené státy americké, California  
(740) Mgr. Řehák David, advokát, Zeiner & Zeiner v.o.s., Maiselova 15, Praha 1

- (210) **O 179878**  
(220) 17.05.2002  
(320) 17.05.2002  
(511) 18, 24, 25  
(540)

## Y-LONDON

- (510) (18) kůže, imitace kůže, výrobky z těchto materiálů, které nejsou zahrnuty do jiných tříd, kůže ze zvířat, kufry a zavazadla, deštníky, slunečníky a hole, biče a sedlářské výrobky; (24) tkaniny a textilní výrobky, které nejsou

uvedeny v jiných třídách, pokrývky ložní a ubrusy; (25) oděvy, obuv, kloboučnické zboží.

- (730) **REA STYLE, s. r. o.**, Hyberská 1000/or.8, Praha 1, Česká republika  
(740) Mgr. Luděk Mazuch, Národní 28, Praha 1

- (210) **O 179908**  
(220) 20.05.2002  
(320) 20.05.2002  
(511) 30  
(540)

# TOTO

- (510) (30) müsli tyčinky sendvičového typu s ovocnou, jogurtovou nebo lískooříškovou náplní.  
(730) **Mgr. Jiří Vytopil**, Vodní 17, Mohelnice, Česká republika  
(740) Ing. Soukup Petr, Patentová kancelář, Švédská 3, Olomouc

- (210) **O 179998**  
(220) 21.05.2002  
(320) 21.05.2002  
(511) 9, 16, 41  
(540)

# Pohoda

pojištění

- (510) (9) data, databáze a jiné informační produkty na elektronických, magnetických a optických nosičích všeho druhu a v elektronických, datových, informačních a telekomunikačních sítích všeho druhu, nosiče dat spadající do tř. 9, zejm. diskety, CD romy, magnetické disky, optické disky, DVD, elektronické sítě, multimediální informační katalogy, periodika a knihy v elektronické podobě, audiovizuální programy, audio programy, pohledy ilustrované se zvukovou nahrávkou, nahrané zvukové a zvukově obrazové záznamy, obaly na zvukové nosiče a videokazety; (16) periodické a neperiodické publikace s výjimkou manuálů a návodů pro použití software, knihy, časopisy, brožury, fotografie, plakáty, pohledy, kalendáře, samolepky, obtisky, papírové a umělohmotné tašky, tužky, pera a pastelky, papírové obaly všeho druhu, papírové ubrusy a ubrusy, papírové vlajky, informační a reklamní produkty v papírové formě, data a databáze obecně na papírových nosičích, písmena pro tiskárny, štočky, umělecké nebo ozdobné předměty z papíru; (41) nakladatelství a vydavatelství periodických a neperiodických publikací v tištěné i elektronické podobě, zprostředkování výchovné a zábavní činnosti, zprostředkování kulturních a uměleckých akcí, setkání, výstav, soutěží, přednášek, výchovně zábavné služby knižního klubu, tvorba pořadů pro rozhlasové a televizní vysílání, ediční činnost, publikační činnost, nahrávání nosičů zvukových nebo obrazově zvukových, půjčování nahraných zvukových a nebo obrazově zvukových záznamů.

- (730) **ORA PRINT, a.s.**, Václavské náměstí 802/56, Praha 1, Česká republika  
 (740) Ing. Vanděliková Jana, Bohemia Patent, Petráská 12, Praha 1

- (210) **O 180007**  
 (220) 22.05.2002  
 (320) 22.05.2002  
 (511) 2, 9, 24  
 (540)

## REFLECT

- (510) (2) barvy; (9) odrazové nášivky na oděvy; (24) textilie (látky).  
 (730) **Aleš Novák**, Jana Zábrany 233, Humpolec, Česká republika

- (210) **O 180040**  
 (220) 22.05.2002  
 (320) 22.05.2002  
 (511) 16, 40, 41, 42  
 (540)



- (510) (16) papír a výrobky z papíru; (40) potisk vstupenek pomocí počítačové techniky; (41) výchovná a zábavní činnost, organizace a pořádání kulturních, sportovních a společenských akcí, včetně distribuce vstupenek; (42) návrhy vstupenek pomocí počítačové techniky.  
 (730) **TICKETPRO a.s.**, Salvátorská 10, Praha 1, Česká republika  
 (740) JUDr. Otakar Švorčík, Společná advokátní kancelář Všeťečka Zelený Švorčík Kalenský a partneři, Hálkova 2, Praha 2

- (210) **O 180041**  
 (220) 22.05.2002  
 (320) 22.05.2002  
 (511) 16, 40, 41, 42  
 (540)



- (510) (16) papír a výrobky z papíru; (40) potisk vstupenek pomocí počítačové techniky; (41) výchovná a zábavní činnost, organizace a pořádání kulturních, sportovních a společenských akcí, včetně distribuce vstupenek; (42) návrhy vstupenek pomocí počítačové techniky.  
 (730) **TICKETPRO a.s.**, Salvátorská 10, Praha 1, Česká republika  
 (740) JUDr. Otakar Švorčík, Společná advokátní kancelář Všeťečka Zelený Švorčík Kalenský a partneři, Hálkova 2, Praha 2

- (210) **O 180059**  
 (220) 22.05.2002  
 (320) 22.05.2002

- (511) 9, 16, 35, 38, 41  
 (540)

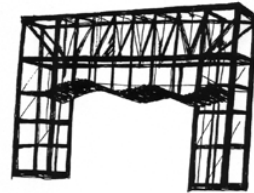

Výstaviště Praha – Letňany

- (510) (9) nosiče informací, zvuku a obrazu v rozsahu třídy 9, elektronické publikace; (16) nosiče informací v rozsahu třídy 16, tiskoviny, plakáty, vstupenky, katalogy; (35) oraganizování a pořádání výstav, veletrhů, kongresů k reklamním a obchodním účelům, reklamní a propagační činnost, informační servis v oblasti obchodu; (38) šíření informací prostřednictvím veřejných datových sítí, např. Internet; (41) organizování a pořádání výstav, veletrhů, kongresů a symposií ke kulturním a vzdělávacím účelům.  
 (730) **ABF a.s.**, Václavské nám. 31, Praha 1, Česká republika  
 (740) Ing. Reichel Pavel, Lopatecká 14, Praha 4

- (210) **O 180069**  
 (220) 23.05.2002  
 (320) 23.05.2002  
 (511) 1, 21, 31  
 (540)

## Kouzlo domova

- (510) (1) chemické přípravky na ochranu květin; (21) výrobky z keramiky pro použití k pěstění a dekoraci květin, dekorační předměty z keramiky používané v domácnosti; (31) květiny živé, květiny sušené na ozdobu, větve přírodní, osivo, rostliny.  
 (730) **Marcela Macková**, Nádražní 61, Chabařovice, Česká republika

- (210) **O 180113**  
 (220) 24.05.2002  
 (320) 24.05.2002  
 (511) 29  
 (540)



- (510) (29) mléko a mléčné výrobky.  
 (590) Barevná  
 (730) **MADETA a.s.**, Rudolfovská 246/83, České Budějovice, Česká republika  
 (740) JUDr. Junek Václav, advokát, Tovární 14, České Budějovice

- (210) **O 180114**  
 (220) 24.05.2002  
 (320) 24.05.2002  
 (511) 29

(540)



(510) (29) mléko a mléčné výrobky.

(590) Barevná

(730) **MADETA a.s.**, Rudolfovská 246/83, České Budějovice, Česká republika

(740) JUDr. Junek Václav, advokát, Tovární 14, České Budějovice

(210) **O 180115**

(220) 24.05.2002

(320) 24.05.2002

(511) 29

(540)



(510) (29) mléko a mléčné výrobky.

(590) Barevná

(730) **MADETA a.s.**, Rudolfovská 246/83, České Budějovice, Česká republika

(740) JUDr. Junek Václav, advokát, Tovární 14, České Budějovice

(210) **O 180128**

(220) 24.05.2002

(320) 24.05.2002

(511) 24, 26

(540)



(510) (24) ručníky, ubrusy, záclony, pokrývky; (26) knoflíky, výšivky, stuhy, háčky.

(730) **LUONG VAN SI**, Rumburská 245/20, Praha 9, Česká republika(210) **O 180129**

(220) 24.05.2002

(320) 24.05.2002

(511) 26

(540)



(510) (26) knoflíky, výšivky, stuhy, háčky.

(730) **LUONG VAN SI**, Rumburská 245/20, Praha 9, Česká republika(210) **O 180132**

(220) 24.05.2002

(320) 24.05.2002

(511) 24, 25, 26

(540)



(510) (24) tkaniny, pokrývky, ubrusy, záclony, přehozy, ručníky; (25) kloboučnické zboží; (26) krajky, výšivky, stuhy, knoflíky, háčky, cvočky, jehly, umělé květiny.

(730) **LUONG VAN SI**, Rumburská 245/20, Praha 9, Česká republika(210) **O 180293**

(220) 29.05.2002

(320) 29.05.2002

(511) 39, 41, 43, 44

(540)



(510) (39) autopůjčovna, včetně rezervace aut do zahraničí a pronájmu motorových vozidel, služby cestovní kanceláře, jako organizování zájezdů a výletů, turistických prohlídek, rezervace cest, okružních plaveb apod., doprava pozemní autobusová, automobilová, železniční, lodní, včetně trajektů, letecká, včetně jejího zprostředkování, přeprava osob, zavazadel a nákladů, včetně skladování, služby cestovní kanceláře spojené s přepravou, poradenské služby v turistickém ruchu, poskytování průvodcovských služeb, pořádání tematických zájezdů, zejména kulturních, sportovních, studijních, pobytových a poznávacích s komplexním programem; (41) pořádání odborných kurzů, příprava a realizace výukových programů, zajišťování sportovního výcviku, zajišťování vstupenek; (43) služby cestovní kanceláře spojené s ubytováním a stravováním, včetně hotelových služeb, zajišťování, zprostředkovávání a rezervace ubytování a stravování prostřednictvím sítě Internet; (44) zahradnictví, zahradnické služby, jako návrhy zahrad, zahradní architektura a poradenské služby v této oblasti, aranžování květin.

(730) **Dvořák Viktor**, U Nemocenské Pojišťovny 4, Praha 1, Česká republika

(740) Müller Václav, patentový zástupce, Filipova 2016, Praha 4

(210) **O 180314**

(220) 30.05.2002

(320) 30.05.2002

(511) 7, 12, 37

(540)

**SONA**

(510) (7) výfukové systémy; (12) díly karoserie motorových vozidel, brzdové systémy motorových vozidel; (37) servis a opravy automobilů.

(730) **AutoSona, v.o.s.**, Nádražní 660/27, Litoměřice, Česká republika

- (210) **O 180331**  
 (220) 31.05.2002  
 (320) 31.05.2002  
 (511) 35, 37, 38, 42  
 (540)

**web4u**

- (510) (35) poradenské a konzultační služby v oblasti reklamy na Internetu, reklama na Internetu, zajištění reklamních kampaní, obchodní management a podnikatelské poradenství, odborné obchodní poradenství, poskytování informací a jiných informačních produktů všeho druhu - komerční informační kancelář, poskytování multimediálních obchodních informací, komerční využití Internetu v oblastech komerčních internetovských médií a vyhledávacích služeb, on-line inzerce, prezentace uživatelů na stránkách World Wide Web v počítačové síti Internet, systemizace informací do počítačových databází, konzultační a analytická činnost v oblasti automatizovaného zpracování dat, zaslání reklamních materiálů zákazníkům; (37) počítačové vybavení - montáž údržba a opravy; (38) zřízení a provoz WWW a FTP serverů, pronájem zařízení připojeného k síti Internet; (42) konzultace a poradenství v oblasti IT, návrh programového vybavení, aktualizace programového vybavení, údržba programového vybavení, programování počítačů, pronájem doby přístupu k databázi, podpora rozvoje komerčního využití Internetu i jiných počítačových, datových a komunikačních sítí navrhování a vývojem software, tvorba systémů pro elektronické obchodování včetně příslušného software a hardware, know-how pro oblast elektronického obchodování a informačních technologií, programování internetových databázových systémů a internetových aplikací, programování multimediálních aplikací, vytváření a modelování 3D animací a interaktivních grafických programů, tvorba multimediálních dokumentů, prezentací, aplikací, katalogů apod., konstrukce WWW prezentací a řešení WWW serverů, počítačové animace a vizualizace, programové projekty, tvorba informačních databází, elektronických časopisů, periodik, knih.
- (730) **Kukačka Bohuslav**, Tyršova 551/II, Jindřichův Hradec, Česká republika
- (740) Ing. Michálek Zdeněk, Francouzská 1186, Koprivnice

- (210) **O 180344**  
 (220) 31.05.2002  
 (320) 31.05.2002  
 (511) 30  
 (540)



- (510) (30) káva, kávové náhražky (vyrobené ze surovin pocházejících z Brazílie).
- (730) **TIMEX Inc. s.r.o.**, Počernická 96, Praha 10 - Malešice, Česká republika

- (210) **O 180376**  
 (220) 03.06.2002  
 (320) 03.06.2002

- (511) 33, 35, 40  
 (540)

## POHODA BÍLÁ

- (510) (33) alkoholické nápoje, zejména vína, lihoviny a likéry, např. vína stolní a značková, a to přírodní révová, ovocná a bylinná, destiláty vinné, ovocné, bylinné, obilné a zeleninové, včetně macerátů a výluhů, destiláty ušlechtilé a řezané, alkoholické aperitivy a koktejly, koncentráty k přípravě alkoholických nápojů a esence do lihovin; (35) zprostředkování prodeje a nákupu výrobků v oboru alkoholických a nealkoholických nápojů, inzertní, reklamní a propagační služby, včetně vydávání reklamních a náborových textů a jejich rozšiřování, průzkum a analýza trhu, včetně zpracování odborných obchodních posudků a studií, informační servis v oboru obchodu a reklamy, správa obchodních zájmů třetích osob, obchodní zastoupení tuzemských a zahraničních firem, poskytování pomoci při provozování obchodu, včetně zprostředkování obchodních záležitostí a personalistiky, organizování, zabezpečování a pořádání propagačních a/nebo komerčních výstav, propagačních a reklamních akcí a přehlídek zboží, včetně distribuce zboží k reklamním účelům, odborná poradenská a konzultační činnost v oboru obchodu, podnikání, reklamy a propagace; (40) zpracování vína a líhu, zejména vinných hroznů, ovoce, bylin, včetně koncentrátů a přísad, míchání alkoholických a nealkoholických nápojů.
- (730) **Ing. Lauko - DEVELOPMENT, s.r.o.**, Šlechtitelská 348, Mutěnice, Česká republika
- (740) Mgr. Machatová Marcela, patentový zástupce, DMH-patentová a známková kancelář, Pospíšilova 2, Praha 3

- (210) **O 180377**  
 (220) 03.06.2002  
 (320) 03.06.2002  
 (511) 33, 35, 40  
 (540)

## POHODA ČERVENÁ

- (510) (33) alkoholické nápoje, zejména vína, lihoviny a likéry, např. vína stolní a značková, a to přírodní révová, ovocná a bylinná, destiláty vinné, ovocné, bylinné, obilné a zeleninové, včetně macerátů a výluhů, destiláty ušlechtilé a řezané, alkoholické aperitivy a koktejly, koncentráty k přípravě alkoholických nápojů a esence do lihovin; (35) zprostředkování prodeje a nákupu výrobků v oboru alkoholických a nealkoholických nápojů, inzertní, reklamní a propagační služby, včetně vydávání reklamních a náborových textů a jejich rozšiřování, průzkum a analýza trhu, včetně zpracování odborných obchodních posudků a studií, informační servis v oboru obchodu a reklamy, správa obchodních zájmů třetích osob, obchodní zastoupení tuzemských a zahraničních firem, poskytování pomoci při provozování obchodu, včetně zprostředkování obchodních záležitostí a personalistiky, organizování, zabezpečování a pořádání propagačních a/nebo komerčních výstav, propagačních a reklamních akcí a přehlídek zboží, včetně distribuce zboží k reklamním účelům, odborná poradenská a konzultační činnost v oboru obchodu, podnikání, reklamy a propagace; (40) zpracování vína a líhu, zejména vinných hroznů, ovoce, bylin, včetně koncentrátů a přísad, míchání alkoholických a nealkoholických nápojů.
- (730) **Ing. Lauko - DEVELOPMENT, s.r.o.**, Šlechtitelská 348, Mutěnice, Česká republika
- (740) Mgr. Machatová Marcela, patentový zástupce, DMH-patentová a známková kancelář, Pospíšilova 2, Praha 3

- (210) **O 180447**  
 (220) 05.06.2002  
 (320) 05.06.2002  
 (511) 14

(540)

# Premier

(510) (14) hodinářské potřeby a chronometrické přístroje, zejména hodiny, hodinky, budíky, časové spínače, minutky, metronomy, hodinářské součásti a součástky vyrobené ze vzácných kovů nebo jejich slitin, zejména ze zlata, platiny a stříbra.

(730) **ELTON hodinářská, a.s.**, Náchodská ulice, Nové Město nad Metují, Česká republika

(740) JUDr. Jelínek Milan, Vrchlického 834, Hradec Králové

(210) **O 180486**

(220) 06.06.2002

(320) 06.06.2002

(511) 35

(540)



(510) (35) reklama.

(590) Barevná

(730) **SOLSAN, a.s.**, 1. pluku 8 -10, Praha 8, Česká republika

(210) **O 180510**

(220) 06.06.2002

(320) 06.06.2002

(511) 9, 16, 35, 41, 42

(540)



(510) (9) internetové aplikace integrovaného systému typových pozic, elektronická kartotéka typových pozic - elektronická podoba katalogu prací, software pro řešení prezentace kartotéky, správy a modifikace obsahu kartotéky, programy poradenských nástrojů v oblasti personální problematiky, software umožňující kioskové ovládání aplikací ISTP; (16) kartotéka typových pozic - tištěná podoba katalogu prací, pracovní manuály pro uživatele ISTP; (35) služby a poradenství při řízení obchodních a průmyslových podniků pomocí zpracovaného integrovaného systému typových pozic ke zvýšení efektivnosti provozu a racionalizace práce, personální a mzdové poradenství, systemizace informací do počítačových databází, poradenské nástroje v oblasti personální problematiky - analýza individuálního potenciálu a analýza způsobilosti, poradenské služby v oblasti lidského činitele pro podniky a organizace, zejména na trhu práce, při volbě povolání, tvorba popisů pracovních pozic a popisů volného pracovního místa apod., tvorba projektových studií zejména v oblasti personální a mzdové; (41) vzdělávací činnost, zejména kurzy v oblasti personální problematiky, vzdělávací

informace, zejména výukové a prezentační materiály v oblasti personální problematiky, výukové programy pro volbu povolání, E-learnig - výukové a testovací programy pro posouzení potenciálu lidského činitele; (42) počítačové programování, zejména tvorba software pro řešení prezentace kartotéky, správy a modifikace obsahu kartotéky, tvorba programů poradenských nástrojů v oblasti personální problematiky, tvorba softwarového řešení umožňující kioskové ovládání aplikací ISTP.

(730) **TREXIMA, spol. s r.o.**, tř.T.Bati 299, Zlín-Louky, Česká republika

(740) Ing. Michálek Zdeněk, Francouzská 1186, Koprivnice

(210) **O 180533**

(220) 07.06.2002

(320) 07.06.2002

(511) 35, 36, 42

(540)

# EuroEcon

Emerging Europe Consulting

(510) (35) poradenská činnost v oblasti ekonomiky, managementu, fúze a akvizic, ekonomické poradenství a studie, oceňování obchodních podniků; (36) poradenská činnost v oblasti kapitálových trhů, financí; (42) tvorba projektů.

(590) Barevná

(730) **PlanEcon CZ, a.s.**, Na Kozačce 7, Praha 2, Česká republika

(740) Ing. Irena Procházková, Augustinova 2072, Praha 4

(210) **O 180534**

(220) 07.06.2002

(320) 07.06.2002

(511) 16, 35, 37, 38, 39, 41, 42

(540)



(510) (16) brožury, časopisy, periodika, desky a papírnické výrobky, desky na dokumenty, pořadače, dopisní papíry, formuláře, fotografie, grafiky, katalogy, knihy, příručky, publikace, ročenky, noviny, tiskoviny, tištěné publikace, litografie, obaly ve třídě 16; (35) umělecké agentury (obchodní vedení-), podnikatelské a obchodní informace, marketingové studie, průzkum trhu, obchodní průzkum, marketingový průzkum, obchodní a podnikatelské poradenství, obchodní management, obchodní reklama, sales promotions, organizace a pořádání výstav, veletrhů pro reklamní a obchodní účely, počítačové databáze (překlad informací do-), podnikové poradenství, poradenská činnost při řízení podniků, reklama všeobecného charakteru, propagace a propagační činnost, reklamní agentury, public relations, výstavy komerční a reklamní, zpracování textů, informační komerční kancelář, reprodukce, publicita, promotions, poradenství při vedení podniku a v obchodní činnosti, odborné obchodní poradenství, teleshopping, zprostředkovatelská činnost v oblasti velkoobchodu a zásilkového obchodu, zprostředkovatelské obchodní služby; (37) dopravní prostředky (mytí-), autoservis a autoopravny, opravy a údržby automobilů, pneumatiky (opravy vulkanizací-), mytí automobilů; (38) informační kanceláře, počítačová

komunikace, přenos zpráv a obrazových informací pomocí počítače; (39) doprava, balíky (doručování), balení, dodávka a doručování zboží, organizování cest, exkurzí a zájezdů, pronájem automobilů; (41) digitální zpracování obrazu, elektronické publikování (DTP), fotografování, vydávání knih, organizace a vedení konferencí, kongresů, seminářů, sympozií a kulturních a vzdělávacích výstav, korespondenční kurzy, kurzovní činnost, školení, školící činnost, organizace party, plesů, představení, poskytování a vydávání on-line elektronických publikací, organizování představení, psaní scénářů, reportérské služby, zveřejňování textů (kromě reklamních), nakladatelská a vydavatelská činnost, vydávání textů (ne reklamních), knih, elektronických časopisů a knih; (42) duševní vlastnictví (ochrana), zejména autorská práva, poradenství a jejich ochrana, grafický design, hosting webových stránek, navrhování obalů a obalový design, kontrola kvality, přenos dat nebo dokumentů z fyzických na elektronické nosiče, správa autorských práv, tvorba a správa webových stránek, tvorba počítačových systémů, tvorba software, umělecký design, umístění webových stránek, výzkum v oboru strojírenství, vývoj a výzkum nových výrobků, zkoušky materiálů.

(730) **MENHART, s.r.o.**, Na Švihance 4, Praha 2, Česká republika

(740) Ing. Irena Procházková, Augustinova 2072, Praha 4

(210) **O 180549**

(220) 07.06.2002

(320) 07.06.2002

(511) 1, 2, 4, 5, 6, 7, 8, 9, 11, 12, 13, 16, 17, 18, 19, 20, 21, 22, 25, 27, 29, 30, 31, 32, 33, 34, 35, 36, 37, 38, 39, 40, 41, 42, 43, 44, 45

(540)



(510) (1) chemicky vyráběné látky spadající do této třídy, plyny pro průmyslové užití, půdní hnojiva a jiné chemické prostředky pro zemědělství, zahradnictví a lesnictví, hasicí prostředky, průmyslová pojidla a lepidla; (2) barvy, laky, fermeže, ochranné prostředky proti korozi kovů, konzervační prostředky k ochraně dřeva; (4) uhlí a výrobky z něj jako hnědouhelný dehet, průmyslové tuky a oleje, palivové dříví, pohonné hmoty; (5) dietetické potraviny a potraviny pro batolata spadající do této třídy, desinfekční prostředky, prostředky k ničení plevelů a k hubení živočišných škůdců; (6) výrobky z kovů, zejména zámečnické a kovářské jako upravená kovová lana, koleje, kolejové výhybky a jiná kolejová překřížení včetně příslušenství, kovové potrubí, kovové nádrže a nádoby, ocelové konstrukce, sloupy, stožáry, lávky a schodiště, kovové poklopy a kryty, kovové díly na obklady povrchů a jiné kovové stavební prvky, profilový a tyčový kovový materiál, kolejnice, plechy, kovové kabely, kovové řetězy, zejména pro průmyslové použití, veškerý kovový spojovací materiál; (7) elektrické stroje a stroje na elektrický pohon včetně pohonných jednotek, stacionární motory, hnací a převodová ústrojí; (8) ruční nářadí a nástroje; (9) přístroje, nástroje a zařízení pro měření a regulaci, zařízení kontrolní, signalizační a poplašná, počítače a počítačové systémy, strojně čitelné nosiče informací jako magnetické pásky, magnetické disky, kompaktní optické disky a přístroje ke čtení záznamů na

uvedených nosičích, měřidla, přístroje a nástroje geodetické, telekomunikační technika, pásové váhy, mostové váhy, hasicí přístroje, ochranné pomůcky a ochranné oděvy zařazené ve třídě 9, akumulátory; (11) zařízení osvětlovací, zařízení topná, zařízení na výrobu a rozvod páry, teplovodní zařízení, zařízení klimatizační a vzduchotechnická, zařízení pro rozvod vody, plynová zařízení a plynovody; (12) pozemní dopravní prostředky, zejména vozidla silniční a kolejová, veškeré náhradní díly pro tato vozidla, zařazené ve třídě 12; (13) stěrlivo a výbušniny pro trhačské a stělmistrovské práce; (16) polygrafické výrobky, fotografie, tiskoviny periodické i neperiodické, časopisy a jiná periodika, knižní publikace, katalogy, prospekty, plakáty, letáky a jiné reklamní, propagační a informační materiály, tiskopisy, počítačové výstupy na papírovém nosiči, papírové obaly a obálky, kalendáře, diáře, kartografické výrobky, pohlednice a jiná vyobrazení, psací potřeby a pouzdra a stojánky na ně, učební pomůcky a potřeby, kancelářské potřeby, psací stroje, papírenské zboží, makety a modely z papíru, vývěsní štítky; (17) výrobky z pryže, těsnicí a izolační materiál a hmoty, fólie, desky a tyče z plastických hmot, nekovové hadice, trubky a tvarovky v jiné třídě neuvedené; (18) pracovní brašny, kožené výrobky pro průmyslové užití; (19) stavební kámen, kamenické výrobky, stavební materiál a hmoty, jako zdicí materiály a materiály pro vodorovné stavební konstrukce, stavební tvarovky a prefabrikáty, střešní krytiny, vápno, cement a betony, asfalt a další výrobky pro stavbu cest, stavební sklo, železobetonové a dřevěné prazce, dřevěný stavební materiál, jako trámy, prkna, latě, lišty, laťovky, překližky a výrobky z těchto materiálů; (20) nábytek a jiné truhlářské výrobky, další výrobky ze dřeva a jiných nekovových materiálů v jiné třídě neuvedené, spojovací materiál ze dřeva a jiných nekovových materiálů spadající do této třídy; (21) sklo, zejména tabulové a laboratorní, skleněné výrobky, porcelán užitný, ozdobný a figurální, keramika, drobné nářadí a přenosné nádoby pro domácnost a kuchyň, pomůcky a látky k čištění; (22) provazy, lana konopná, plachty, pytle; (25) pracovní oděvy, pracovní obuv, prádlo, oděvní doplňky, pokrývky hlavy, šátky, šály, rukavice; (27) podlahové krytiny všeho druhu, tapety; (29) upravené maso, ryby, drůbež a zvěřina, uzeniny, tlačenky, huspeniny a jiné masné výrobky, ovoce a zelenina v podobě konzervované, sušené a mražené, potraviny v konzervách, rosoly a zavařeniny, jedlé oleje a tuky, vejce, mléko, sýry, mléčné nápoje a krémy, jogurty a jiné mlékařské výrobky, mražené mléčné krémy; (30) káva, čaj, kakao, kávové, kakaové a čokoládové nápoje, chléb, pečivo čerstvé, jemné a trvanlivé, sušenky, sušičky, oplatky, čokoláda, cukrovinky, med, zmrzlina, cukr, sůl, koření, hořčice, chuťové omáčky; (31) živé rostliny, přírodní květiny, semena v jiné třídě neuvedená, výrobky zemědělské, zahradnické a lesnické, živá zvířata, čerstvé ovoce a zelenina; (32) minerální a stolní vody, ovocné šťávy, jiné nealkoholické nápoje a přípravky k jejich přípravě, pivo; (33) alkoholické nápoje, zejména vína, lihoviny, destiláty a nápoje míchané a mixované; (34) tabák, tabákové výrobky, kuřácké potřeby; (35) inzertní a reklamní činnost, inzerce slovem i obrazem, předvádění zboží a prezentace služeb, poskytování pomoci při provozu podniku, organizační, ekonomické a účetní poradenství, automatizované zpracování dat, zprostředkování obchodu zejména v oblasti paliv, elektrické energie, tepla, chemických produktů, obchodní administrativní marketing; (36) služby peněžní, zejména činnost spořitelny a pojišťovny, činnost investičního fondu, služby směnárenské, pronájem nemovitostí, bytů, správa nemovitostí; (37) těžba skryvky, těžba uhlí, práce trhačské, služby ve stavebnictví, zejména práce zednické a

betonářské, pokrývačské, truhlářské, tesařské a klempířské, práce lešenářské - stavba a demontáž lešení, práce malířské, natěračské, obkladačské, tapetářské, podlahářské, sklenářské, písmomalství, provádění vodotěsných, tepelných a zvukových izolací, práce vodoinstalačské včetně topenářských, práce elektroinstalační, práce plynoinstalační, práce zámečnické opravárenského charakteru, komplexní služby ve stavebnictví, zejména provádění staveb pozemních, inženýrských a průmyslových, služby v oblasti prací zemních, služby v oblasti stavebního dozoru, servisní a opravárenské služby a práce v oboru těžkých a speciálních mechanismů, jako důlních dobývacích strojů, zemědělských, lesnických a stavebních strojů, speciální dopravní a přepravní techniky a strojů, pronájem strojů a zařízení a výše uvedené speciální techniky, opravy motorových vozidel včetně karosérií, opravy pneumatik a vzdušnic, práce vulkanizérské opravárenské, opravy kolejových vozidel, opravy elektrických strojů a přístrojů, montáž a opravy měřidel, montáž a opravy kancelářské a reprodukční techniky a výrobků spotřební elektroniky, opravy laboratorního skla, montáž, údržba a opravy vyhrazených tlakových, plynových a zdvihacích zařízení a vyhrazených elektrických zařízení, údržba budov, úklidové a čističské práce, praní, žehlení a opravy prádla a oděvů, provádění revizí a periodických zkoušek vybraných dozorovaných zařízení tlakových, plynových, zdvihacích a elektrických; (38) provozování uzavřené telefonní a rádiové sítě; (39) přeprava osob a nákladů na pozemních komunikacích, provozování železniční dopravy, provozování pásové a lanové dopravy, doprava plynů a kapalin, rozvody vody a tepla, rozvod elektřiny, pronájem dopravních mechanismů a dopravní techniky včetně silničních motorových vozidel a kolejových vozidel, provozování skladového hospodářství, zejména skladování hmot a materiálů, skladování výrobků, skladování kapalných a plyných médií v nádobách a nádržích a jejich expedice, skladování odpadů všeho druhu, skladování vytěženého materiálu na výsypkách, zprostředkování silniční a železniční přepravy, provozování parkovišť a garáží, doručování písemností, záchranné služby, organizování exkurzí; (40) výroba páry a tepelné energie, výroba elektrické energie, zpracování chemických produktů, úprava a zpracování textilií, úpravy a rekonstrukce laboratorního skla v jiné třídě neuvedené, kovoobrábění, broušení kovů, galvanizace kovů, kalení kovů, práce kovářské, práce svářečské a práce zámečnické spojené s mechanickou změnou výrobků v jiné třídě neuvedené, vulkanizace jako úprava materiálů, úprava vody a výroba pitné vody, zpracování, recyklace a likvidace odpadů, práce rekultivační, opracování kamene v jiné třídě neuvedené, zásadní přestavba tlakových zařízení včetně vyhrazených a zdvihacích zařízení v jiné třídě neuvedené, knihtisk, sitotisk a ofsetový tisk, zpracování filmů a fotografický kopírovací proces; (41) nakladatelská a vydavatelská činnost, zejména vydávání periodických a neperiodických tiskovin, knižních publikací, plošných výtvarných prvků a pomůcek pro výchovu a vzdělávání a jejich šíření, vzdělávání a rekvalifikace, lektorská a konzultační činnost, provozování svářečské školy, pořádání krátkodobých specializačních kurzů pro obsluhu dozorovaných zařízení a pro řidiče dopravních vozíků, pořádání kulturních, sportovních, společenských a jiných zábavních akcí, včetně filmových představení, organizování a vedení kongresů, konferencí, seminářů a kolokvií, provozování sportovišť, služby spojené s provozováním koupališť, provozování školek a dětských jeslí, fotografické a filmářské práce, zpravodajství a reportáže spadající do této třídy, fotoreportáže, filmové reportáže; (42) projektová a inženýrská činnost v investiční výstavbě, projektování elektrických zařízení,

konstrukční práce, měřičské a geodetické práce, geologické práce, výzkum a vývoj v oboru těžby nerostných surovin, zpracování uhlí, výroby elektrické energie, plynárenství, vodního hospodářství a nakládání s odpady všeho druhu, výzkum v oblasti chemie, geologických výzkum, laboratorní práce jako např. chemické analýzy, tvorba software, defektoskopie a jiné zkoušky materiálů; (43) ubytovací služby včetně provozování hostinských zařízení, závodních jídelen, provoz kantýn a kiosků, provozování dětských jeslí, provozování veřejných tábořišť, kempů a prázdninových táborů; (44) provozování zdravotnického zařízení, poskytování první pomoci, psychologické služby, rekultivace pozemků, údržba zeleně, zahradnické práce; (45) hlídací služby, požární prevence, činnosti hasičského sboru.

- (590) Barevná  
 (730) **Sokolovská uhelná, a.s.**, Staré náměstí 69, Sokolov, Česká republika  
 (740) Zeman Petr, ZEMAN - podkrušnohorská patentová a známková kancelář, Hradní 301, Loket

- (210) **O 180578**  
 (220) 07.06.2002  
 (320) 07.06.2002  
 (511) 32  
 (540)



- (510) (32) pivo, nealkoholické nápoje.  
 (590) Barevná  
 (730) **BUĎĚJOVICKÝ MĚŠŤANSKÝ PIVOVAR a.s.**, Lidická 458/51, České Budějovice, Česká republika

- (210) **O 180604**  
 (220) 10.06.2002  
 (320) 10.06.2002  
 (511) 30, 32, 35  
 (540)

## BRASILIAN GOLD

- (510) (30) káva, kakao, kávové extrakty, nápoje připravované na základě kávy, kakaa nebo čokolády, kávové náhražky; (32) nealkoholické nápoje, jakož i piva, minerální vody, nápoje a šťavy ovocné, šumivé nápoje, sirupy a jiné přípravky ke zhotovení nápojů; (35) propagační činnost, reklama, pomoc při řízení obchodní činnosti, zprostředkovatelská činnost v oblasti obchodu.  
 (730) **CASCO 2000 s. r. o.**, Nesvadbova 2, Praha 4, Česká republika  
 (740) JUDr. Grék Ivan, Senovážné nám. 23, Praha 1

- (210) **O 180723**  
 (220) 10.06.2002  
 (320) 10.06.2002  
 (511) 9, 35, 37, 42  
 (540)

## PRVNÍ POČÍTAČOVÁ POHOTOVOST

- (510) (9) software; (35) automatizované zpracování dat; (37) služby spojené s údržbou a servisem počítačové techniky; (42) tvorba software, poradenská činnost v oblasti hardware a software, správa sítí, hosting webových stránek, tvorba a správa WEB, převod dat a počítačových



- programů.  
 (730) **Dušan Mandát**, Stříbrského 689/2, Praha 4 - Háje,  
 Česká republika

- (210) **O 180726**  
 (220) 10.06.2002  
 (320) 10.06.2002  
 (511) 9, 35, 37, 42  
 (540)

## POČÍTAČOVÁ POHOTOVOST

- (510) (9) software; (35) automatizované zpracování dat; (37) služby spojené s údržbou a servisem počítačové techniky; (42) tvorba software, poradenská činnost v oblasti hardware a software, správa sítí, hosting webových stránek, tvorba a správa WEB, převod dat a počítačových programů.  
 (730) **Dušan Mandát**, Stříbrského 689/2, Praha 4 - Háje,  
 Česká republika

- (210) **O 180780**  
 (220) 12.06.2002  
 (320) 12.06.2002  
 (511) 30, 32, 33, 34  
 (540)

## STODOLNÍ ULICE

- (510) (30) káva, čaj, koření, led pro osvěžení, obilniny připravené pro osobní konzumaci; (32) piva; (33) alkoholické nápoje; (34) tabák, potřeby pro kuřáky, zápalky.  
 (730) **Potio, a.s.**, Nádražní 51, Ostrava 1, Česká republika

- (210) **O 180783**  
 (220) 12.06.2002  
 (320) 12.06.2002  
 (511) 16, 35, 40, 41  
 (540)

## DENÍKY MORAVIA

- (510) (16) tiskoviny všeho druhu, zejména noviny, časopisy, knihy, propagační materiály; (35) zprostředkovatelská činnost v oblasti inzerce, poskytování ekonomických, obchodních a podnikatelských informací; (40) polygrafické služby; (41) vydavatelská a nakladatelská činnost, vydávání odborných, vzdělávacích a zábavných zpráv a publikací, vydávání statistických zpráv.  
 (730) **VLTAVA-LABE-PRESS, a.s.**, Nám. Přemysla Otakara II. 8/5, České Budějovice, Česká republika

- (210) **O 180860**  
 (220) 13.06.2002  
 (320) 13.06.2002  
 (511) 6, 7  
 (540)



- (510) (6) obecné kovy a jejich slitiny, kovové stavební materiály, kabely a kovové dráty, kovové potřeby zámečnické a klempířské, kovová dlažba, dláždění a dlaždice, drátěné pletivo, kovové dveře, rámy a kování, kovové potrubí, ložiskové kovy, kovové konstrukce pevné i přenosné, kovové lešení, kontejnery, palety, kovové

nádoby a sudy; (7) ložiska všeho druhu, komponenty ložisek, zejména klece, valivá ložiska, ochranné kryty, kroužky, matice, pánvičky, apod., kuličková ložiska jednořadá a dvouřadá, čtyřbodová ložiska, válečková ložiska jednořadá a dvouřadá, jehlové klece, jehlová pouzdra, jehlová ložiska, soudečková ložiska, kuželíková ložiska, ložiskové jednotky, opěrné kladky, lineární ložiska, snímací kladky, ložisková tělesa, kloubová ložiska, kloubové hlavice, kloubová pouzdra, stahovací pouzdra, upínací pouzdra, kuličky, válečky, jehly, ložiskové matice, ložiskové podložky, kluzná ložiska.

- (730) **Slipek Petr**, Písecká 4, Opava 6, Česká republika  
 (740) Ing. Vandělková Jana, Bohemia Patent, Petrská 12, Praha 1

- (210) **O 180865**  
 (220) 13.06.2002  
 (320) 13.06.2002  
 (511) 16, 30  
 (540)

## Fruit Kiss

- (510) (16) filtrační papír, naplněné nebo prázdné čajové sáčky z filtračního papíru, bezúchytkové čajové filtry z papíru a/nebo z netkaných surovin, čajová balení ve formě sáčků, obalů, pytlíků, krabiček a kartonů z papíru a lepenky; (30) čaj a čaji podobné výrobky (bylinné a ovocné čaje), také obohacené vitamíny a/nebo aromatizované a/nebo instantní a/nebo obohacené minerály.  
 (730) **R. Seeling & Hille oHG**, Kevelaerer Strasse 21-23, Düsseldorf, Německo  
 (740) Mgr. Kalužik Jaromír, LL.M., Štupartská 9, Praha 1

- (210) **O 180895**  
 (220) 14.06.2002  
 (320) 14.06.2002  
 (511) 9, 16, 35, 41  
 (540)



- (510) (9) elektronické a magnetické audio, video a audiovizuální nosiče dat; (16) knihy a ostatní periodické i neperiodické publikace, tiskoviny, letáky, bibliofilie, kalendáře, reklamní a propagační tiskoviny; (35) marketing, reklama, inzertní činnost, organizování komerčních a reklamních výstav; (41) vydavatelství a nakladatelství, organizování kulturních a vzdělávacích výstav.  
 (590) Barevná  
 (730) **Mladá fronta, a.s.**, Radlická 61, Praha 5, Česká republika

- (210) **O 180896**  
 (220) 14.06.2002  
 (320) 14.06.2002  
 (511) 9, 16, 35, 41  
 (540)



INTERNATIONAL CHILDREN'S EXHIBITION  
OF FINE ARTS LIDICE  
MEZINÁRODNÍ DĚTSKÁ VÝTVARNÁ  
VÝSTAVA LIDICE

- (510) (9) elektronické a magnetické audio, video a audiovizuální nosiče dat; (16) knihy a ostatní periodické i neperiodické

publikace, tiskoviny, letáky, bibliofilie, kalendáře, reklamní a propagační tiskoviny; (35) marketing, reklama, inzertní činnost, organizování komerčních a reklamních výstav; (41) vydavatelství a nakladatelství, organizování kulturních a vzdělávacích výstav.

(590) Barevná

(730) **Mladá fronta, a.s.**, Radlická 61, Praha 5, Česká republika(210) **O 180917**

(220) 14.06.2002

(320) 14.06.2002

(511) 9, 35, 38, 42

(540)



(510) (9) data, databáze a jiné informační produkty na nosičích dat a v elektronických datových, informačních telekomunikačních sítích všeho druhu, nosiče dat všeho druhu spadající do tř. 9, elektronické a datové sítě, multimediální aplikace (vše výše uvedené bez software), 3D animace, multimediální informační katalogy, elektronické časopisy, elektronická periodika a knihy v elektronické podobě, počítače; (35) reklamní, inzertní, propagační a marketingová činnost, elektronická a tisková výstřížková služba, monitoring tisku, zpracování obchodních informací z tisku a jejich poskytování, vyhledávání, zpracování, distribuce a jiné poskytování obchodních informací, zejména v elektronické podobě, provádění obchodních rešerší na Internetu, on-line inzertní činnost, komerční využití Internetu v oblastech komerčních internetovských médií a vyhledávacích služeb, ebusiness, prezentace uživatelů na stránkách World Wide Web a počítačové sítě Internet, překlad informací do počítačové databáze, mediální analýzy, zprostředkovatelská činnost v oblasti reklamy, obchodu a služeb, průzkum trhu, public relations, obchodní poradenské a konzultační služby; (38) poskytování informací a jiných informačních produktů všeho druhu - informační kancelář, direct mailové služby, telefonní a telekomunikační služby, přenos veřejných informací, zpráv a obrázků pomocí počítačů, zprostředkování v oblasti telekomunikací, šíření elektronických časopisů a jiných periodik, knih a dalších informací v počítačových sítích, zprostředkovatelské služby v telekomunikačních službách a v šíření informací, počítačová komunikace, elektronická pošta, poradenská činnost v oblasti telekomunikačních systémů, poradenské a konzultační služby v oboru informačních sítí a databází, provozování informačních sítí, systémů a databází, včetně elektronických, zejména on-line systémů; (42) provádění odborných rešerší na Internetu, tvorba informačních databází, tvorba software, programování, návrh programového vybavení, aktualizace a údržba programového vybavení, programování internetových databázových systémů a internetových aplikací, programování multimediálních aplikací, vytváření a modelování 3D animací, interaktivní a grafické programy, tvorba multimediálních dokumentů, prezentací, aplikací, katalogů apod., konstrukce WWW prezentací a řešení WWW serverů, počítačové animace a vizualice, programové projekty.

(730) **NEWTON INFORMATION TECHNOLOGY, s.r.o.**,

Politických vězňů 10, Praha 1, Česká republika

(740) Ing. Kratochvíl Václav, Šachta, Zmeškal &amp; partneři, Radlická 28/663, Praha 5

(210) **O 180939**

(220) 17.06.2002

(320) 17.06.2002

(511) 35, 42

(540)



(510) (35) průzkumy, výzkumy a analýzy trhů a veřejného mínění včetně zpracování odborných posudků a studií, odborné konzultační, informační a poradenské činnosti spojené s výzkumy a průzkumy trhu a veřejného mínění, vypracování statistických přehledů, obchodní průzkum a poradenství, analýza a zpracování dat; (42) vědecké rešerše, poradenství pro sociologický výzkum, demografický výzkum, expertní činnost, sociologický výzkum, demografický výzkum.

(590) Barevná

(730) **Focus - Centrum pro sociální a marketingovou analýzu, spol. s r.o.**, Vrchlického sad 4, Brno, Česká republika

(740) Ing. Vanděliková Jana, Bohemia Patent, Petrská 12, Praha 1

(210) **O 180953**

(220) 18.06.2002

(320) 18.06.2002

(511) 9, 12, 25, 28

(540)



(510) (9) ochranné pomůcky pro cyklisty jako helmy a brýle; (12) jízdní kola, jejich náhradní díly a součástí spadající do této třídy; (25) sportovní oděvy a obuv zvláště pro cyklistiku; (28) kola nehybná, rotopedy, chrániče pro cyklisty.

(730) **Kurelová Gabriela**, Svahová 311, Senohraby, Česká republika(210) **O 181047**

(220) 19.06.2002

(320) 19.06.2002

(511) 9, 37, 42

(540)

(510) (9) přístroje pro měření hladin kapalin a sytkých látek v průmyslových aplikacích - limitní spínače hladiny - magnetické plovákové spínače hladiny, vícebodové magnetické plovákové spínače hladiny, konduktivní spínače hladiny, vibrační tyčové spínače hladiny, vibrační vidličkové spínače hladiny, kontinuální vysílače hladiny - magnetické plovákové vysílače hladiny, hydrostatické vysílače hladiny, kapacitní vysílače hladiny, kompaktní ultrazvukové vysílače hladiny pro kapaliny, ultrazvukové senzory pro kapaliny, ultrazvukové senzory pro prášky a granuláty dvoudílné, vysílače a indikátory teploty, zobrazovače, komparátory, napájecí zdroje, ultrazvukové spínače a vysílače vzdálenosti; (37) instalace měřících a regulačních zařízení, servisní činnost v oblasti měření a regulací; (42) odborné poradenství a konzultační činnost v

## NIVELCO

oblasti měření a regulací.

- (730) **NIVELCO CZ s.r.o.**, Cukrovarnická 21, Praha 6, Česká republika  
 (740) Mgr. Dr. Petr Skalka, advokát, Šlikova 22, Prostějov

- (210) **O 181086**  
 (220) 19.06.2002  
 (320) 19.06.2002  
 (511) 30  
 (540)



- (510) (30) cukroví, cukrovinky, čokoládové nápoje, dorty, kávové nápoje, kávové nápoje s mlékem, zákusky, zmrzlina, zmrzlinové poháry.  
 (590) Barevná  
 (730) **American Restaurants, a.s.**, Malá Štěpánská 9/1929, Praha 2, Česká republika  
 (740) JUDr. Winter Filip, advokátní kancelář Winter & spol., Palác Český Rozhlas, Vinohradská 12, Praha 2

- (210) **O 181102**  
 (220) 20.06.2002  
 (320) 20.06.2002  
 (511) 35, 36, 41  
 (540)

**GAMESTAR**

- (510) (35) reklamní činnost a marketing; (36) pronájem nemovitostí, bytů a nebytových prostor; (41) provozování her a loterií, provozování her on-line, provozování číselných loterií, provozování loterií s využitím stíracích losů.  
 (730) **GAMESTAR, a.s.**, Jabloňová 11, č.p. 2136, Praha 10, Česká republika  
 (740) Mgr. Lucie Helmová, Bozděchova 7, Praha 5

- (210) **O 181114**  
 (220) 21.06.2002  
 (320) 21.06.2002  
 (511) 9, 11, 39, 40  
 (540)

**SUNFUEL**

- (510) (9) elektrotechnické přístroje a zařízení, zejména na bázi sluneční energie, tepelné regulátory, solární články; (11) přístroje pro topení, chlazení, klimatizaci, osvětlení, zejména na bázi sluneční energie, přístroje pro rozvod tepla a energií včetně sluneční energie, zejména tepelné regenerátory, tepelné rekuperátory, tepelné akumulátory, solární kolektory; (39) rozvádění, přenos a přeprava energií, včetně sluneční energie, rozvádění tepla, elektřiny; (40) výroba energie, zejména na bázi sluneční energie.  
 (730) **BOHEMIA GAS, s.r.o.**, Pražská 1279/18, Praha 10 - Hostivař, Česká republika  
 (740) Karel Čálek, patentový zástupce, Nad Palatou 12, Praha 5

- (210) **O 181121**  
 (220) 21.06.2002  
 (320) 21.06.2002  
 (511) 36, 37, 39  
 (540)

**AVAN**

- (510) (36) leasing, financování, koupě na splátky, platby na splátky, splácení plateb, půjčky, finanční řízení; (37) autoopravny, autoservisy, čištění automobilů, mytí automobilů, leštění a politura automobilů, mazání automobilů, údržba a opravy motorových vozidel, informace o opravách, obnova motorů (použitých nebo částečně zničených), pneumatiky (opravy vulkanizací), opravy pneumatik, protektorování pneumatik, servis obytných přívěsů k automobilům, opravy pump a čerpadel, provozování čerpacích stanic s palivou a mazivou; (39) doprava, autodoprava, pronájem motorových vozidel, odtažování dopravních prostředků při poruchách, služby v dopravě a přepravě, zprostředkování dopravy a přepravy, obsluhování zdymadel, informace o dopravě, půjčování přívěsů, doručování zboží, uskladňování zboží, skladování topných plynů, rozvod a tranzit topných plynů, plnění tlakových nádob plynem a distribuce propanu a propanbutanu v láhvích.

- (730) **Radovan Hasala**, Lužická 500/11, Ostrava - Výškovice, Česká republika  
 (740) Ing. Pavel Nádvorník, Sokola Tůmy 1, Ostrava - Hulváky

- (210) **O 181122**  
 (220) 21.06.2002  
 (320) 21.06.2002  
 (511) 36, 37, 39  
 (540)

**A. VAN**

- (510) (36) leasing, financování, koupě na splátky, platby na splátky, splácení plateb, půjčky, finanční řízení; (37) autoopravny, autoservisy, čištění automobilů, mytí automobilů, leštění a politura automobilů, mazání automobilů, údržba a opravy motorových vozidel, informace o opravách, obnova motorů (použitých nebo částečně zničených), pneumatiky (opravy vulkanizací), opravy pneumatik, protektorování pneumatik, servis obytných přívěsů k automobilům, opravy pump a čerpadel, provozování čerpacích stanic s palivou a mazivou; (39) doprava, autodoprava, pronájem motorových vozidel, odtažování dopravních prostředků při poruchách, služby v dopravě a přepravě, zprostředkování dopravy a přepravy, obsluhování zdymadel, informace o dopravě, půjčování přívěsů, doručování zboží, uskladňování zboží, skladování topných plynů, rozvod a tranzit topných plynů, plnění tlakových nádob plynem a distribuce propanu a propanbutanu v láhvích.

- (730) **Radovan Hasala**, Lužická 500/11, Ostrava - Výškovice, Česká republika  
 (740) Ing. Pavel Nádvorník, Sokola Tůmy 1, Ostrava - Hulváky

- (210) **O 181123**  
 (220) 21.06.2002  
 (320) 21.06.2002  
 (511) 29, 30, 41, 43  
 (540)

**AVATÁR**  
 vegetariánská restaurace

- (510) (29) arašidy, bramborové lupínky, datle, džemy, hranolky, hrozinky, hummus (pasta s cizrnou), kandované ovoce,

marmeláda, mléčné výrobky, mléčné nápoje, nakládaná zelenina, oříšky zpracované, ovocné saláty, zeleninové saláty, polévky, sušené ovoce, sýrovátka, sýry, zeleninové šťávy, zázvorový džem; (30) potraviny, jako jsou cukrovinky, chléb, chalva, koláče, koláče s náplní, keksy, koření, směsi koření, lupínky, vločky, marcipán, medovíčky, zákusky, zmrzlina, pochutiny; (41) vydávání knih, textů, organizování a vedení seminářů, kongresů, symposií, přednášek, kulturních a vzdělávacích výstav, půjčování knih, náboženská výchova, rekreační činnost, poskytování informací o možnostech rekreace, pořádání školení, organizování a plánování společenských akcí, vyučování, vzdělávání, vzdělávací informace; (43) pohostinská činnost, jako je provoz restaurace, poskytování gastronomických služeb, příprava jídel, dodávka jídel, hostiny, hotelové služby, provozování jídelen a penzionů, provoz hotelového ubytování, ubytovací služby, zásobování, pronajímání a poskytování přechodného ubytování, provoz kavárny a čajoven, provoz vegetariánské dětské školky.

(730) **Václav Dvořák**, Mendlovo nám. 10, Brno, Česká republika

(210) **O 181222**  
 (220) 21.06.2002  
 (320) 21.06.2002  
 (511) 16, 21, 25, 32, 34, 42  
 (540)



(510) (16) papírové tácky, kelímky, pasparty, plakáty, plakáty velké plošné, papírové rozetky, účtenky, papírové tabule, papírové láhve, papírové visačky, novoroční přání, letáky, jídelní lístky, papírové ubrousky, tužky; (21) pohárky skleněné, sklenice, pohárky keramické, holby, keramické stojánky na jídelní lístky, keramické porcelánové tácky, porcelánové džbánky; (25) oděvy, kloboučnické zboží; (32) pivo alkoholické i nealkoholické, lehká piva a ležáky, vody minerální a šumivé a jiné nealkoholické nápoje, sirupy a jiné přípravky k přípravě nápojů; (34) popelníky skleněné, popelníky keramické, porcelánové popelníky; (43) služby spojené s provozováním pohostinství, restaurace, dočasné ubytování.

(730) **Pražské pivovary, a.s.**, Nádražní 84, Praha 5, Česká republika

(740) JUDr. Traplová Jarmila, Advokátní a patentová kancelář Traplová, Hakr, Kubát, Přístavní 24, Praha 7

(210) **O 181223**  
 (220) 21.06.2002  
 (320) 21.06.2002  
 (511) 12, 35, 39  
 (540)



(510) (12) vozidla, dopravní prostředky pozemní, automobily osobní, dodávkové nákladní; (35) zprostředkovatelská, konzultační a poradenská činnost v oblasti obchodu, reklama a propagace prostřednictvím všech druhů médií,

marketing, účetnictví a kancelářská práce; (39) expedice, silniční motorová doprava nákladní, kamionová doprava, doprava tuzemská i mezinárodní, skladování zboží, poradenská činnost v oblasti expedice, dopravy a s nimi spojených služeb.

(590) Barevná  
 (730) **DORYS CZ, s.r.o.**, Novohospodská 135, Příbram, Česká republika  
 (740) Ing. Jupa Francis, patentový zástupce, Měchenická 4, Praha 4

(210) **O 181224**  
 (220) 21.06.2002  
 (320) 21.06.2002  
 (511) 10, 20, 28  
 (540)

**GRÜN SPORT**

(510) (10) přístroje pro tělesné cvičení lékařské a chirurgické, masážní přístroje a jejich kombinace, mechanoterapeutické pomůcky jako rotopedy a stepery; (20) stoly a židle pro různé účely, zejména masáže; (28) sportovní potřeby zařazené do této třídy, tělocvičné a sportovní nářadí a náčiní, přístroje pro tělesnou kulturu a léčebnou gymnastiku, nářadí pro zimní sporty a sportovní hry, rybářské potřeby, hry, hračky.

(590) Barevná  
 (730) **Petr Grún - GRÜNSPORT**, U Trati 567, Horní Bříza, Česká republika  
 (740) Ing. Jupa Francis, patentový zástupce, Měchenická 4, Praha 4

(210) **O 181277**  
 (220) 25.06.2002  
 (320) 25.06.2002  
 (511) 14, 16, 20, 21, 35, 42  
 (540)

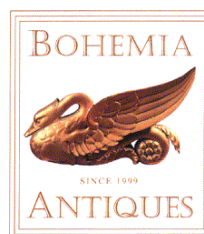

(510) (14) hodiny a hodinky, starožitné hodiny a hodinky; (16) starožitné obrazy, obrazy; (20) starožitný nábytek; (21) starožitné sklo, porcelán, nádobí, s výjimkou nádobí z drahých kovů; (35) zprostředkování obchodu se starožitnostmi; (42) ověřování pravosti uměleckých děl.

(590) Barevná  
 (730) **BOHEMIA ANTIQUES, s.r.o.**, Korunní 56, Praha 2, Česká republika

(210) **O 181284**  
 (220) 25.06.2002  
 (320) 25.06.2002  
 (511) 29, 30  
 (540)



(510) (29) mražené výrobky v rámci této třídy, např. mražené

ryby a rybí výrobky, maso zmražené, mražená zelenina a ovoce, mražená hotová jídla a mražené polotovary zejména živočišného původu, jakož i ze zeleniny a ovoce; (30) sladké mražené výrobky (zmrzlina, dorty), mražená hotová jídla a mražené polotovary zejména rostlinného původu.

(730) **Penny Market, s.r.o.**, Jirny 353, Jirny, Česká republika

(210) **O 181285**

(220) 25.06.2002

(320) 25.06.2002

(511) 29, 30

(540)



(510) (29) bramborové lupínky, pražené arašidy; (30) slané pečivo např. slané tyčinky, křupky, popcorn pražený.

(730) **Penny Market, s.r.o.**, Jirny 353, Česká republika

(210) **O 181286**

(220) 25.06.2002

(320) 25.06.2002

(511) 29, 30

(540)



(510) (29) rybí saláty, výrobky na bázi aspiku, např. šunkové závitky v aspiku, vejce v aspiku; (30) čerstvé lahůdkářské výrobky na bázi majonézy, např. majonézové saláty.

(730) **Penny Market, s.r.o.**, Jirny 353, Česká republika

(210) **O 181406**

(220) 26.06.2002

(320) 26.06.2002

(511) 9, 35, 41, 42

(540)



(510) (9) výpočetní technika, software na nosičích záznamu; (35) marketing, poradenství a konzultace v oboru účetnictví a ekonomiky, činnost ekonomických poradců, vedení účetnictví a ekonomických agend pro klienty, zprostředkování obchodní činnosti v oblasti výpočetní techniky a software, pořádání výstav a veletrhů komerčního charakteru; (41) nakladatelská a vydavatelská činnost, pořádání výstav a veletrhů nekomerčního charakteru, organizování společenských, vzdělávacích, školních, instruktážních, kulturních a sportovních akcí; (42) tvorba, vývoj a distribuce software, počítačová grafika.

(730) **6K spol. s r.o.**, Želkovičská 658, Praha 9, Česká republika

(740) Ing. Kučera Zdeněk, Padělky 548 (P.O.BOX 92), Slušovice

(210) **O 181409**

(220) 26.06.2002

(320) 26.06.2002

(511) 16, 35, 36, 39, 41, 43

(540)



(510) (16) cestovní a propagační brožury a knihy; (35) propagační činnost, reklama, pomoc při řízení obchodní činnosti, obchodní administrativa, kancelářské práce; (36) obstarávání akreditivů a cestovních šeků, obstarávání cestovního pojištění osob a zavazadel, obstarávání výměny platidel; (39) služby cestovní kanceláře, zejména obstarávání poukázek na služby v cestovním ruchu (vouchery), obstarávání cestovních pasů a víz, zajišťování rekreačních pobytů v České republice i v zahraničí, obstarávání přepravy zahraničních návštěvníků a jejich zavazadel, prodej a rezervace jízdenek, místenek a jiných cestovních cenin pro železniční, automobilové, letecké a lodní cesty v České republice i v zahraničí, prodej lůžkových poukázek pro mezinárodní a místní přepravu, obstarávání všech jiných služeb souvisejících s cestováním, organizování zájezdů dopravními prostředky, obstarávání průvodců; (41) organizování prohlídek muzeí, kulturních sbírek, knihoven, zámků, hradů a kulturních ústavů, návštěv divadel, koncertů, kin, kulturních, zábavních a sportovních podniků, překladatelská činnost, obstarávání tlumočnicků; (43) obstarávání poukázek na stravování, zajišťování ubytování a stravování.

(730) **Ing. Miroslav Opatrný**, Polní 794, Přeštice, Česká republika

(210) **O 181450**

(220) 27.06.2002

(320) 27.06.2002

(511) 24, 25

(540)



(510) (24) textilie a textilní zboží nezahrnuté v jiných třídách, přehozy na stůl a přehozy na postele; (25) oděvy, obuv, pokrývky hlavy.

(730) **ODEL (PVT) LTD.**, 38 Dickmans Road, Colombo 05, Srí Lanka

(210) **O 181456**

(220) 28.06.2002

(320) 28.06.2002

(511) 9, 16, 35, 36, 37, 38, 41, 42

(540)

### Get more out of life

(510) (9) aparáty pro záznam, převod, reprodukci zvuku nebo obrazu, telefonní přístroje, mobilní telefony, ostatní komunikační výrobky, technika a zařízení, spadající do této třídy, radiotelefonní zařízení, telefonní sluchátka,

telefonní mikrofony, telekomunikační vysílací zařízení, vysílačky, telekomunikační vysílače, telefonní záznamníky, hlasové schránky, faxy, faxovací přístroje, nabíječky pro elektrické baterie, akumulátorové nabíječky, mikrofony, telefonní dráty, přístroje pro zpracování informací a počítače včetně jejich jednotlivých součástí a náhradních dílů ze třídy 9, modemy, paměti počítačové, počítače, počítačové periferie, periferní zařízení počítačů, procesory, (centrální procesorové jednotky), počítačové programy (nahrané), počítačový software (nahraný), nosiče dat magnetické, nosiče dat optické, čipy, karty s pamětí nebo s mikroprocesorem, kompaktní optické disky, CD ROM, magnetické disky, data, databáze, databázové produkty a jiné informace, záznamy a informační produkty v elektronických, datových, informačních a telekomunikačních sítích všeho druhu a na nosičích dat všeho druhu, s výjimkou papírových nosičů ze třídy 16, elektronické sítě, přístroje pro nahrávání zvuku, přístroje pro reprodukci zvuku, kompaktní disky (audio, video), nahrané zvukové a obrazové nosiče (pro účely reklamy, marketingu a propagace), automaty hudební, automaty prodejní, reklamní přístroje na střídavé obrazy, reklamní světelné přístroje; (16) výrobky z papíru, lepenky a z plastických hmot zařazené ve třídě 16 pro reklamní, marketingové a propagační účely, kancelářské potřeby pro reklamní, marketingové a propagační účely, tiskoviny, časopisy (periodika), knihy, prospekty, databáze a databázové produkty v papírové formě; (35) reklama, propagace, reklamní materiály - pronájem, reklamní materiály (rozšiřování zákazníkům - letáky, prospekty, tisky, vzorky), reklamní nebo inzertní materiály (jejich rozšiřování), reklamní texty (vydávání, zveřejňování, oznámení, vyhlášení, publikování), informace obchodní nebo podnikatelské, systemizace informací do počítačových databází, odborné obchodní poradenství, konzultační a zprostředkovací služby obchodní, telefonní služby (telefonní vzkazy, dotazy) pro nepřítomné; (36) leasing, nákup na splátky; (37) výstavba veřejné mobilní telekomunikační sítě, telefony (instalace); (38) spoje (komunikace), provoz veřejné mobilní telekomunikační a datové sítě, elektronická pošta, připojení k mezinárodní síti Internet, služby na Internetu, zejména přístup k síti Internet, včetně vysokorychlostního a přenos hlasové služby přes internetový protokol, komunikace (telefonní), počítačová komunikace, posílání (výměna) informací a zpráv, půjčování telekomunikačních zařízení, telefonické služby, telekomunikační informace, telekomunikace, telekomunikační služby, pronájem zařízení pro přenos informací, poradenství v oblasti telekomunikací, zprostředkovatelská činnost v oblasti telekomunikací; (41) vydávání knih a časopisů, informace o možnostech vzdělání, výchovy, zábavy, sportovních a kulturních aktivit, organizování soutěží (zábavných, vzdělávacích), organizování sportovních soutěží, vzdělávací informace; (42) pronájem počítačového software, pronájem počítačů, poradenství v oblasti počítačového hardware, poradenství v oblasti informační technologie.

(730) **RadioMobil, a.s.**, Londýnská 730, Praha 2, Česká republika

(740) JUDr. Ing. Jerman Václav, advokát, Boloňská 302/28, Praha 10 - H.Měcholupy

(210) **O 181457**

(220) 28.06.2002

(320) 28.06.2002

(511) 9, 16, 35, 36, 37, 38, 41, 42

(540)



Žijte naplno

(510) (9) aparáty pro záznam, převod, reprodukci zvuku nebo obrazu, telefonní přístroje, mobilní telefony, ostatní komunikační výrobky, technika a zařízení, spadající do této třídy, radiotelefonní zařízení, telefonní sluchátka, telefonní mikrofony, telekomunikační vysílací zařízení, vysílačky, telekomunikační vysílače, telefonní záznamníky, hlasové schránky, faxy, faxovací přístroje, nabíječky pro elektrické baterie, akumulátorové nabíječky, mikrofony, telefonní dráty, přístroje pro zpracování informací a počítače včetně jejich jednotlivých součástí a náhradních dílů ze třídy 9, modemy, paměti počítačové, počítače, počítačové periferie, periferní zařízení počítačů, procesory, (centrální procesorové jednotky), počítačové programy (nahrané), počítačový software (nahraný), nosiče dat magnetické, nosiče dat optické, čipy, karty s pamětí nebo s mikroprocesorem, kompaktní optické disky, CD ROM, magnetické disky, data, databáze, databázové produkty a jiné informace, záznamy a informační produkty v elektronických, datových, informačních a telekomunikačních sítích všeho druhu a na nosičích dat všeho druhu, s výjimkou papírových nosičů ze třídy 16, elektronické sítě, přístroje pro nahrávání zvuku, přístroje pro reprodukci zvuku, kompaktní disky (audio, video), nahrané zvukové a obrazové nosiče (pro účely reklamy, marketingu a propagace), automaty hudební, automaty prodejní, reklamní přístroje na střídavé obrazy, reklamní světelné přístroje; (16) výrobky z papíru, lepenky a z plastických hmot zařazené ve třídě 16 pro reklamní, marketingové a propagační účely, kancelářské potřeby pro reklamní, marketingové a propagační účely, tiskoviny, časopisy (periodika), knihy, prospekty, databáze a databázové produkty v papírové formě; (35) reklama, propagace, reklamní materiály - pronájem, reklamní materiály (rozšiřování zákazníkům - letáky, prospekty, tisky, vzorky), reklamní nebo inzertní materiály (jejich rozšiřování), reklamní texty (vydávání, zveřejňování, oznámení, vyhlášení, publikování), informace obchodní nebo podnikatelské, systemizace informací do počítačových databází, odborné obchodní poradenství, konzultační a zprostředkovací služby obchodní, telefonní služby (telefonní vzkazy, dotazy) pro nepřítomné; (36) leasing, nákup na splátky; (37) výstavba veřejné mobilní telekomunikační sítě, telefony (instalace); (38) spoje (komunikace), provoz veřejné mobilní telekomunikační a datové sítě, elektronická pošta, připojení k mezinárodní síti Internet, služby na Internetu, zejména přístup k síti Internet, včetně vysokorychlostního a přenos hlasové služby před internetový protokol, komunikace (telefonní), počítačová komunikace, posílání (výměna) informací a zpráv, půjčování telekomunikačních zařízení, telefonické služby, telekomunikační informace, telekomunikace, telekomunikační služby, pronájem zařízení pro přenos informací, poradenství v oblasti telekomunikací, zprostředkovatelská činnost v oblasti telekomunikací; (41) vydávání knih a časopisů, informace o možnostech vzdělání, výchovy, zábavy, sportovních a kulturních aktivit, organizování soutěží (zábavných, vzdělávacích), organizování sportovních soutěží, vzdělávací informace; (42) pronájem počítačového software, pronájem počítačů, poradenství v oblasti počítačového hardware, poradenství v oblasti informační technologie.

- (730) **RadioMobil, a.s.**, Londýnská 730, Praha 2, Česká republika  
 (740) JUDr. Ing. Jerman Václav, advokát, Boloňská 302/28, Praha 10 - H.Měcholupy

- (210) **O 181458**  
 (220) 28.06.2002  
 (320) 28.06.2002  
 (511) 9, 16, 35, 36, 37, 38, 41, 42  
 (540)



Get more

- (510) (9) aparáty pro záznam, převod, reprodukci zvuku nebo obrazu, telefonní přístroje, mobilní telefony, ostatní komunikační výrobky, technika a zařízení, spadající do této třídy, radiotelefonní zařízení, telefonní sluchátka, telefonní mikrofony, telekomunikační vysílací zařízení, vysílačky, telekomunikační vysílače, telefonní záznamníky, hlasové schránky, faxy, faxovací přístroje, nabíječky pro elektrické baterie, akumulátorové nabíječky, mikrofony, telefonní dráty, přístroje pro zpracování informací a počítače včetně jejich jednotlivých součástí a náhradních dílů ze třídy 9, modemy, paměti počítačové, počítače, počítačové periferie, periferní zařízení počítačů, procesory, (centrální procesorové jednotky), počítačové programy (nahrané), počítačový software (nahraný), nosiče dat magnetické, nosiče dat optické, čipy, karty s pamětí nebo s mikroprocesorem, kompaktní optické disky, CD ROM, magnetické disky, data, databáze, databázové produkty a jiné informace, záznamy a informační produkty v elektronických, datových, informačních a telekomunikačních sítích všeho druhu a na nosičích dat všeho druhu, s výjimkou papírových nosičů ze třídy 16, elektronické sítě, přístroje pro nahrávání zvuku, přístroje pro reprodukci zvuku, kompaktní disky (audio, video), nahrané zvukové a obrazové nosiče (pro účely reklamy, marketingu a propagace), automaty hudební, automaty prodejní, reklamní přístroje na střídavé obrazy, reklamní světelné přístroje; (16) výrobky z papíru, lepenky a z plastických hmot zařazené ve třídě 16 pro reklamní, marketingové a propagační účely, kancelářské potřeby pro reklamní, marketingové a propagační účely, tiskoviny, časopisy (periodika), knihy, prospekty, databáze a databázové produkty v papírové formě; (35) reklama, propagace, reklamní materiály - pronájem, reklamní materiály (rozšiřování zákazníkům - letáky, prospekty, tisky, vzorky), reklamní nebo inzertní materiály (jejich rozšiřování), reklamní texty (vydávání, zveřejňování, oznámení, vyhlášení, publikování), informace obchodní nebo podnikatelské, systemizace informací do počítačových databází, odborné obchodní poradenství, konzultační a zprostředkovací služby obchodní, telefonní služby (telefonní vzkazy, dotazy) pro nepřítomné; (36) leasing, nákup na splátky; (37) výstavba veřejné mobilní telekomunikační sítě, telefony (instalace); (38) spoje (komunikace), provoz veřejné mobilní telekomunikační a datové sítě, elektronická pošta, připojení k mezinárodní síti Internet, služby na Internetu, zejména přístup k síti Internet, včetně vysokorychlostního a přenos hlasové služby přes internetový protokol, komunikace (telefonní), počítačová komunikace, posílání (výměna) informací a zpráv, půjčování telekomunikačních zařízení, telefonické služby, telekomunikační informace, telekomunikace,

telekomunikační služby, pronájem zařízení pro přenos informací, poradenství v oblasti telekomunikací; (41) zprostředkovatelská činnost v oblasti telekomunikací; (41) vydávání knih a časopisů, informace o možnostech vzdělání, výchovy, zábavy, sportovních a kulturních aktivit, organizování soutěží (zábavných, vzdělávacích), organizování sportovních soutěží, vzdělávací informace; (42) pronájem počítačového software, pronájem počítačů, poradenství v oblasti počítačového hardware, poradenství v oblasti informační technologie.

- (730) **RadioMobil, a.s.**, Londýnská 730, Praha 2, Česká republika  
 (740) JUDr. Ing. Jerman Václav, advokát, Boloňská 302/28, Praha 10 - H.Měcholupy

- (210) **O 181459**  
 (220) 28.06.2002  
 (320) 28.06.2002  
 (511) 9, 16, 35, 36, 37, 38, 41, 42  
 (540)



Get more out of life

- (510) (9) aparáty pro záznam, převod, reprodukci zvuku nebo obrazu, telefonní přístroje, mobilní telefony, ostatní komunikační výrobky, technika a zařízení, spadající do této třídy, radiotelefonní zařízení, telefonní sluchátka, telefonní mikrofony, telekomunikační vysílací zařízení, vysílačky, telekomunikační vysílače, telefonní záznamníky, hlasové schránky, faxy, faxovací přístroje, nabíječky pro elektrické baterie, akumulátorové nabíječky, mikrofony, telefonní dráty, přístroje pro zpracování informací a počítače včetně jejich jednotlivých součástí a náhradních dílů ze třídy 9, modemy, paměti počítačové, počítače, počítačové periferie, periferní zařízení počítačů, procesory, (centrální procesorové jednotky), počítačové programy (nahrané), počítačový software (nahraný), nosiče dat magnetické, nosiče dat optické, čipy, karty s pamětí nebo s mikroprocesorem, kompaktní optické disky, CD ROM, magnetické disky, data, databáze, databázové produkty a jiné informace, záznamy a informační produkty v elektronických, datových, informačních a telekomunikačních sítích všeho druhu a na nosičích dat všeho druhu, s výjimkou papírových nosičů ze třídy 16, elektronické sítě, přístroje pro nahrávání zvuku, přístroje pro reprodukci zvuku, kompaktní disky (audio, video), nahrané zvukové a obrazové nosiče (pro účely reklamy, marketingu a propagace), automaty hudební, automaty prodejní, reklamní přístroje na střídavé obrazy, reklamní světelné přístroje; (16) výrobky z papíru, lepenky a z plastických hmot zařazené ve třídě 16 pro reklamní, marketingové a propagační účely, kancelářské potřeby pro reklamní, marketingové a propagační účely, tiskoviny, časopisy (periodika), knihy, prospekty, databáze a databázové produkty v papírové formě; (35) reklama, propagace, reklamní materiály - pronájem, reklamní materiály (rozšiřování zákazníkům - letáky, prospekty, tisky, vzorky), reklamní nebo inzertní materiály (jejich rozšiřování), reklamní texty (vydávání, zveřejňování, oznámení, vyhlášení, publikování), informace obchodní nebo podnikatelské, systemizace informací do počítačových databází, odborné obchodní poradenství, konzultační a zprostředkovací služby obchodní, telefonní služby (telefonní vzkazy, dotazy) pro nepřítomné; (36)

leasing, nákup na splátky; (37) výstavba veřejné mobilní telekomunikační sítě, telefony (instalace); (38) spoje (komunikace), provoz veřejné mobilní telekomunikační a datové sítě, elektronická pošta, připojení k mezinárodní síti Internet, služby na Internetu, zejména přístup k síti Internet, včetně vysokorychlostního a přenos hlasové služby přes internetový protokol, komunikace (telefonní), počítačová komunikace, posílání (výměna) informací a zpráv, půjčování telekomunikačních zařízení, telefonické služby, telekomunikační informace, telekomunikace, telekomunikační služby, pronájem zařízení pro přenos informací, poradenství v oblasti telekomunikací, zprostředkovatelská činnost v oblasti telekomunikací; (41) vydávání knih a časopisů, informace o možnostech vzdělání, výchovy, zábavy, sportovních a kulturních aktivit, organizování soutěží (zábavných, vzdělávacích), organizování sportovních soutěží, vzdělávací informace; (42) pronájem počítačového software, pronájem počítačů, poradenství v oblasti počítačového hardware, poradenství v oblasti informační technologie.

(730) **RadioMobil, a.s.**, Londýnská 59/ č.p. 730, Praha 2, Česká republika

(740) JUDr. Ing. Jerman Václav, advokát, Boloňská 302/28, Praha 10 - H.Měcholupy

(210) **O 181481**

(220) 28.06.2002

(320) 28.06.2002

(511) 17, 19, 37

(540)



(510) (17) fólie, trubky ohebné (nekovové), objímky na potrubí (nekovové), nekovové spojky na potrubí, včetně napěněných hmot, též z napěněného polystyrenu, tmel, těsnící, lepicí a armovací tmel pro stavebnictví, kovové izolační fólie, materiály na izolaci, izolační nátěry, izolační oleje, omítky izolační, izolační papír, izolační pásy, izolační plst, skleněná vlna jako izolační materiál, tepelně izolační prostředky, materiál na těsnění, umělé hmoty jako polotovary, polystyrén, polystyrénové desky, materiály zabraňující sálání tepla a tkaniny ze skelného vlákna na izolaci, veškeré stavební výrobky obsažené ve třídě 17; (19) stavební materiály nekovové - surové nebo polozpracované a nekovové stavební výrobky a konstrukce obsažené ve třídě 19, neohebné trubky nekovové pro stavebnictví, přenosné konstrukce nekovové, beton, břídlíce, cement a cementové desky, cihly, lepenka dehtovaná a pro stavební účely, nekovové dlaždice na podlahy, na stěny a pro stavebnictví, stavební dřevo, nekovové dveře, geotextilie, stavební kámen, kamenina pro stavebnictví, nekovové konstrukce, střešní krokve a krytiny, křemenný písek, latě, lemování střech (nekovové), nekovová lešení, lišty nekovové, malta, též suché maltové směsi, malta stavební, mozaiky pro stavebnictví, mramor, nátěrové hmoty pro stavebnictví, nekovové nosníky, nekovové obklady, nekovové obklady stěn a zdí, obklady vinylové, nekovová obložení ve stavebnictví, obložení dřevěná, ohnivzdorné cementové ochranné vrstvy, nekovové okenice, nekovová dveřní okénka, nekovové rámy, nekovové okenní rámy, omítky, též sanační a strukturální omítky, omítkové směsi i hotové, zateplené omítky, opuka, nekovové stavební panely, nekovové pláště budov, papír pro stavebnictví,

nekovové ploty, plst pro stavební účely, parketové podlahy, vlasy u podlah, podlahy nekovové, též lité, prkna, nekovové překlady okenní a dveřní, překližka, nekovové příčky, rákos pro stavební účely, venkovní rolety kromě kovových a textilních, řezivo, nekovové římsy a lišty pro římsy, sádra, sádrové bloky, sádrokartony, sádrovec, nekovová schodiště, nekovové schody a stupně, stavební sklo, sklo izolační pro stavby, mozaikové sklo, sklo okenní kromě skel pro automobily, tabulové sklo pro stavby, nekovové přenosné stavby, nekovové stavební hmoty, nekovové stropy, struska jako stavební hmota, šindele, škvára, štěrk i drcený, střešní nekovové tašky, nekovové trámy, nekovové drenážní trubky, kameninové trubky, trubky pevné (nekovové), tvárnice, úžlabí střech nekovová, vápenec, materiály na stavbu a pokryv či potahy vozovky, nekovové výztuže pro stavebnictví, nekovové zárubně dveří, nekovové okapní žlaby, žáruvzdorné materiály; (37) stavebnictví, stavitelství, provádění staveb včetně jejich změn, udržovacích prací na nich a jejich odstraňování, demolice budov, utěšňování (tmelení) budov, čištění budov (fasád, vnějších povrchů a ploch), čištění budov (interiérů), zateplování a izolování staveb, izolování proti vlhkosti, montáže lešení, pronájem stavebních strojů a zařízení, obnova strojů (použitých nebo částečně zničených), štukování, sádrování, zednické služby, pokrývačské služby, klempířství a instalatérství, malování a natírání interiérů a exteriérů, dozor nad stavbami, stavební informace, zprostředkovatelská činnost pro stavebnictví.

(730) **MORYS, s.r.o.**, ul. Rudé armády, č.p. 247, Paskov, okr. Frýdek - Místek, Česká republika

(740) Ing. Pavel Nádvorník, Sokola Tůmy 1, Ostrava - Hulváky

(210) **O 181490**

(220) 28.06.2002

(320) 28.12.2001

(511) 9, 38, 41

(540)

## MMODE

(510) (9) volací telefonní karty; (38) telekomunikační služby, zejména přenos hlasu, dat, obrazu, audia, videa a informací prostřednictvím telefonních, satelitních a globálních počítačových sítí, bezdrátové a celulární hlasové, datové a pagingové služby, faxové služby, služby hlasové schránky, telefonické zasilatelství, pagingové služby, elektronické poštovní služby, bezdrátové roamingové služby, internetové providerské služby, telekomunikační služby umožňující uživatelům provádět elektronické obchodní transakce pomocí bezdrátových telefonů, PDA, příručních počítačů a mobilních přijímačů dat jakož i prostřednictvím globální počítačové informační sítě, internetu a soukromých počítačových informačních sítí, celulární, bezdrátové, digitální, mobilní a satelitní telefonní služby, vysílací služby, technické poradenství v oblasti telekomunikací, on-line poradenství v oblasti telekomunikací a poskytování přístupu k Internetu pro všechny výše uvedené služby, bezdrátové komunikační služby; (41) vzdělávací služby, zábavní služby.

(730) **AT&T Wireless Services, Inc.**, 16221 NE 72nd Way, P.O.Box 97061, Redmond, Spojené státy americké, Washington

(740) JUDr. Korejzová Zdeňka, KOREJZOVÁ & SPOL. Advokátní a patentová kancelář, Spálená 29, Praha 1

(210) **O 181491**

(220) 28.06.2002

(320) 28.06.2002

(511) 9, 35, 42



(540)



(510) (9) informační technologie a systémy na nosičích, nosiče informací a informační produkty na nosičích v elektronických, datových, počítačových, informačních a telekomunikačních sítích všeho druhu, informace a záznamy na jakémkoliv nosiči s výjimkou nosičů papírových ze třídy 16, související software a hardware; (35) poradenské a konzultační služby v oblasti obchodu a elektronického obchodování, poskytování informací obchodních a podnikatelských, poskytování informačních produktů všeho druhu, multimediální informace, reklamní a propagační činnost a služby, dodavatelské služby pro třetí osoby (nákup výrobků a služeb pro jiné podniky), on-line inzerce, zprostředkovatelská a poradenská činnost v oblasti obchodu, marketing; (42) vývoj a tvorba programového vybavení a software.

(730) **Alexey Buslaev**, Kosygina č. 13 byt č. 57, Moskva, Ruská federace

(740) Darník Rudolf, Štúrova 1155, Praha 4

(210) **O 181513**

(220) 01.07.2002

(320) 01.07.2002

(511) 9

(540)

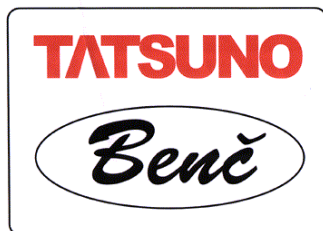

(510) (9) výdejní stojany pohonných hmot pro čerpací stanice, přístroje pro zpracování informací, počítače.

(590) Barevná

(730) **TATSUNO-BENČ EUROPE a.s.**, Pražská 68, Blansko, Česká republika

(210) **O 181514**

(220) 01.07.2002

(320) 01.07.2002

(511) 25

(540)



(510) (25) oděvy, obuv, kloboučnické zboží.

(730) **Zdzislaw Berent**, Jílová 42, Ostrava, Česká republika

(210) **O 181515**

(220) 01.07.2002

(320) 01.07.2002

(511) 25

(540)



(510) (25) oděvy, obuv, kloboučnické zboží.

(730) **Zdzislaw Berent**, Jílová 42, Ostrava, Česká republika

(210) **O 181516**

(220) 01.07.2002

(320) 01.07.2002

(511) 25

(540)



(510) (25) oděvy, obuv, kloboučnické zboží.

(590) Barevná

(730) **Zdzislaw Berent**, Jílová 42, Ostrava, Česká republika

(210) **O 181518**

(220) 01.07.2002

(320) 01.07.2002

(511) 41, 43, 44

(540)



(510) (41) výchova osob; (43) restaurace (strava), dočasné ubytování; (44) péče léčebná, hygienická a kosmetická.

(730) **Hejtmanský dvůr spol. s r.o.**, Masarykovo nám. 114, Slaný, Česká republika

(210) **O 181524**

(220) 01.07.2002

(320) 01.07.2002

(511) 9

(540)

## POWERSHOT

(510) (9) přístroje a nástroje vědecké, námořní, geodetické, fotografické, filmové, optické, přístroje pro vážení, měření, signalizaci, kontrolu (inspekci), záchranu a přístroje pro vyučování, přístroje a nástroje pro vedení, přepínání, přeměnu, akumulaci, regulaci nebo řízení elektrického proudu, přístroje pro záznam, převod reprodukci zvuku nebo obrazu, magnetické nosiče zvukových záznamů, gramofonové desky, automatické distributory a mechanismy pro přístroje a mince, zapisovací pokladny, počítací stroje, přístroje pro zpracování informací a počítače, hasicí přístroje, digitální kamery a jejich příslušenství.

(730) **CANON KABUSHIKI KAISHA**, 30-2, 3-chome, Shimomaruko, Ohta-ku, Tokyo, Japonsko

(740) JUDr. Traplová Jarmila, Advokátní a patentová kancelář Traplová, Hakr, Kubát, Přístavní 24, Praha 7

(210) **O 181525**

(220) 01.07.2002

(320) 01.07.2002  
(511) 33  
(540)

## BEEFEATER WET

(510) (33) vína, lihoviny (nápoje), likéry, koktejly, alkoholické nápoje a míchané nápoje.  
(730) **Allied Domecq Spirits & Wine Limited**, The Pavilions, Bridgwater Road, Bedminster Down, BS13 8AR, Bristol, Velká Británie  
(740) JUDr. Traplová Jarmila, Advokátní a patentová kancelář Traplová, Hakr, Kubát, Přístavní 24, Praha 7

(210) **O 181529**  
(220) 01.07.2002  
(320) 01.07.2002  
(511) 5  
(540)

## AZIMARK

(510) (5) výrobky farmaceutické a veterinářské.  
(730) **PLIVA d. d.**, Ulica grada Vukovara 49, Zagreb, Chorvatsko  
(740) Patentservis Praha a.s., Jivenská 1273/1, Praha 4

(210) **O 181544**  
(220) 02.07.2002  
(320) 02.07.2002  
(511) 6, 13, 35, 37  
(540)



(510) (6) ocelové tryskací materiály pro čištění a úpravy povrchů a pro řezání nerostů, ocelové granuláty pro speciální použití - mlecí médium (nikoliv pro výrobu střelného prachu); (13) brokové střelivo; (35) marketing a s tím spojené poradenství v oblasti tryskacích materiálů; (37) seřizování a kontrola strojů, poradenství vztahující se k těmto činnostem.  
(730) **KOVOBRASIV Mníšek, spol. s r. o.**, Mníšek pod Brdy, Česká republika

(210) **O 181545**  
(220) 02.07.2002  
(320) 02.07.2002  
(511) 38, 39  
(540)

## RÁDIO METRO

(510) (38) provozování rozhlasového vysílání, hudební vysílání jako součást rozhlasového vysílání; (39) archivování rozhlasových fondů.  
(730) **Mladá fronta, a.s.**, Radlická 61, Praha 5, Česká republika

(210) **O 181575**  
(220) 03.07.2002  
(320) 03.07.2002  
(511) 16, 35, 38, 41  
(540)

## Svět počítačů

(510) (16) periodické a neperiodické publikace zejména časopisy; (35) reklama a propagace, inzertní činnost, poskytování obchodních a podnikatelských informací, poradenství v obchodní činnosti, analýzy nákupních a velkoobchodních cen; (38) přenos a zobrazení informací v elektronické podobě prostřednictvím internetu; (41) vydavatelská a nakladatelská činnost.

(730) **Axel Springer Praha, a. s.**, Střelnická 1680/8, Praha 8, Česká republika

(210) **O 181604**  
(220) 03.07.2002  
(320) 11.03.2002  
(511) 19, 27  
(540)



(510) (19) podlahoviny; (27) koberce a předložky.  
(730) **Shaw Industries Group, Inc.**, 616 East Walnut Avenue, P.O.Drawer 2128, Dalton, Spojené státy americké, Georgia  
(740) JUDr. Rott Vladimír, Rott, Růžička a Guttman, patentová, známková a právní kancelář, Nad Štolou 12, Praha 7

(210) **O 181605**  
(220) 03.07.2002  
(320) 04.01.2002  
(511) 19, 27  
(540)

## SHAW CONTRACT

(510) (19) podlahoviny; (27) podlahové krytiny a koberce.  
(730) **Shaw Industries Group, Inc.**, 616 East Walnut Avenue, P.O.Drawer 2128, Dalton, Spojené státy americké, Georgia  
(740) JUDr. Rott Vladimír, Rott, Růžička a Guttman, patentová, známková a právní kancelář, Nad Štolou 12, Praha 7

(210) **O 181606**  
(220) 03.07.2002  
(320) 04.01.2002  
(511) 27  
(540)

## SHAW TEK

(510) (27) koberce.  
(730) **Shaw Industries Group, Inc.**, 616 East Walnut Avenue, P.O.Drawer 2128, Dalton, Spojené státy americké, Georgia  
(740) JUDr. Rott Vladimír, Rott, Růžička a Guttman, patentová, známková a právní kancelář, Nad Štolou 12, Praha 7

(210) **O 181607**  
(220) 03.07.2002  
(320) 04.01.2002  
(511) 19, 27  
(540)

## SHAW TILE

(510) (19) podlahoviny; (27) podlahové krytiny a koberce.  
(730) **Shaw Industries Group, Inc.**, 616 East Walnut Avenue, P.O.Drawer 2128, Dalton, Spojené státy americké, Georgia  
(740) JUDr. Rott Vladimír, Rott, Růžička a Guttman, patentová, známková a právní kancelář, Nad Štolou 12, Praha 7

(210) **O 181608**  
(220) 03.07.2002  
(320) 03.07.2002  
(511) 9  
(540)



(510) (9) data, databáze a jiné informační produkty na magnetických, elektronických a optických nosičích, software pro počítače, programové vybavení pro informační technologie a pro komunikaci, programové vybavení umožňující elektronické obchodování, modulární aplikační softwarový systém, zejména informační a správní systém pro řízení firem, vyjma filmů, videoprogramů a elektronických publikací.

(730) PDS s. r. o., Viniční 20, Brno, Česká republika

(740) Ing. Vandělíková Jana, Bohemia Patent, Petráská 12, Praha 1

(210) **O 181609**

(220) 03.07.2002

(320) 03.07.2002

(511) 9, 16, 35, 38, 41, 42

(540) **česká Milenka**

(510) (9) data, databáze a jiné informační produkty na elektronických, magnetických a optických nosičích všeho druhu a v elektronických, datových, informačních a telekomunikačních sítích všeho druhu, související software a hardware, nosiče dat všeho druhu, zejména diskety, CD romy, magnetické disky, optické disky, DVD, videokazety, nahrané videopásky, diapozitivy apod., elektronické sítě, multimediální aplikace, multimediální informační katalogy, elektronické časopisy, elektronická periodika a knihy v elektronické podobě, nahraný software na CD a DVD discích a magnetických médiích, audiovizuální programy, audio programy, hudební díla, pohledy ilustrované se zvukovou nahrávkou, nahrané zvukové a zvukově obrazové záznamy, obaly na zvukové nosiče a videokazety; (16) papír, výrobky z papíru, periodické a neperiodické publikace, knihy, časopisy, brožury, fotografie, fotoalba, plakáty, pohledy, kalendáře, samolepky, obtisky, papírové a umělohmotné tašky, tužky, pera a pastelky, papírové obaly všeho druhu, ubrousky a ubrusy, papírové vlajky, čepice a stínítka, informační a reklamní produkty v papírové formě, data a databáze obecně na papírových nosičích, písmena pro tiskárny, štočky, umělecké nebo ozdobné předměty z papíru; (35) poradenské a konzultační služby v oblasti reklamy, reklamní služby, reklama na Internetu, zajištění a realizace reklamních kampaní, poskytování informací a jiných informačních produktů komerčního charakteru, multimediálních informací obchodního a reklamního charakteru, komerční využití Internetu v oblastech komerčních internetovských médií a vyhledávacích služeb, on-line inzerce, organizování výstav ke komerčním a reklamním účelům; (38) šíření elektronických časopisů, elektronických periodik a knih v elektronické podobě prostřednictvím počítačové sítě, Internetu, pomocí satelitů apod., výměna a šíření zpráv a informací, šíření audiovizuálních děl, služby zabezpečující audiovizuální komunikaci, služby zabezpečující audiovizuální komunikaci prostřednictvím informačních a telekomunikačních sítí, např. počítačové sítě Internet, satelitu apod., přenos informací prostřednictvím informačních a telekomunikačních prostředků a sítí, satelitů apod.; (41) nakladatelství a vydavatelství periodických a neperiodických publikací v tištěné i elektronické podobě, zprostředkování kulturních a uměleckých akcí, setkání, výstav, soutěží, přednášek apod., ediční činnost, publikační činnost včetně nahrávání nosičů zvukových nebo obrazově zvukových, půjčování nahraných zvukových a nebo obrazově zvukových záznamů, výroba, tvorba audiovizuálních děl, fotografování, módní umělecká agentura; (42) tvorba softwaru, programování internetových databázových systémů a internetových aplikací, programování multimediálních aplikací, vytváření a modelování 3D

animací, tvorba interaktivních a grafických programů, tvorba multimediálních dokumentů, prezentací, aplikací, katalogů apod., konstrukce WWW prezentací a řešení WWW serverů, počítačové animace a vizualizace - tvorba, tvorba programových projektů, tvorba informačních databází, elektronických časopisů, periodik, knih, provozování Internetových stránek.

(730) **MP Media s.r.o.**, Řipská 1432/2, Praha 10, Česká republika

(740) Ing. Vandělíková Jana, Bohemia Patent, Petráská 12, Praha 1

(210) **O 181645**

(220) 08.07.2002

(320) 08.07.2002

(511) 7, 9, 11, 16, 35, 37, 38, 41, 42

(540) **PRODEAL**

(510) (7) elektrické stroje a přístroje na čištění, elektrické kuchyňské stroje, kuchyňské elektrické roboty, mlýnky elektrické pro domácnost, myčky na nádobí, stroje na výrobu nápojů, nůžky elektrické, pračky, stroje a obráběcí stroje; (9) zvuková poplašná zařízení, automatické distribuční stroje, hudební automaty, hrací skříně uváděné do chodu vhozením mince, elektrické baterie a články, centrální procesorové jednotky, diktafony, magnetické disky, kompaktní disky nahrané i nenahrané, přehrávače kompaktních disků, faxy, telefony, přenosné telefony, kalkulačky, elektronické zápisníky, filmové kamery, videokamery a fotografické přístroje, gramofony, gramofonové desky, hrací přístroje fungující po připojení na televizní přijímače, televizní hry, televize, hrací skříně (pro počítače), kabely elektrické, kopírovačí zařízení a stroje, kosmetické přístroje elektrické, magnetické disky, magnetické pásky a kazety, magnetofony, videorekordéry, mikroprocesory, modemy, monitory, počítače, nahrané počítačové programy, počítačové periferie, nosiče zvukových a obrazových záznamů, nosiče dat magnetické a optické, audio a video přijímače, sluchátka, přístroje pro reprodukci zvuku, rádia, rozhlasové přijímače, magnetofony a přehrávače do vozidel, reproduktory, zesilovače; (11) přístroje pro osvětlení, topení, výrobu páry, pro vaření, přístroje chladicí, pro sušení, ventilaci, rozvod vody a sanitární zařízení; (16) papír, lepenka a výrobky z těchto materiálů, které nejsou zařazeny do jiných tříd, tiskárenské výrobky, návody k použití pro elektronické výrobky a pro programové vybavení, fotografie, prospekty, katalogy, plakáty, kalendáře, papírenské zboží, lepidla pro papírenství nebo domácnost, štetce, psací stroje a kancelářské potřeby (vyjímaje nábytek), učební a vyučovací pomůcky s výjimkou přístrojů, plastické obaly; (35) průzkum trhu, reklama, informační služby pro uživatele počítačů a pro obchodníky s počítačovými díly, obchodní poradenství v oblasti managementu a řízení podniků, lidských zdrojů, obchodu, marketingu a informačních systémů, automatizované zpracování dat, poskytování informačních a reklamních služeb při zprostředkování obchodní činnosti na Internetu, on-line inzerce, organizování veletrhů a výstav k obchodním účelům; (37) montáž, údržba a opravy kancelářských strojů a zařízení, telekomunikačních přístrojů, počítačů, přístrojů pro reprodukci zvuku nebo obrazu, zařízení čistících, osvětlovacích, topných, chladících a sušících; (38) služby zabezpečující audiovizuální komunikace prostřednictvím informačních a telekomunikačních sítí, rozšiřování a přenos informací, dat a zpráv prostřednictvím informačních a telekomunikačních prostředků, šíření elektronických publikací prostřednictvím počítačových sítí a satelitů; (41) výchova, zábava, vzdělávání a vyučování, zejména řízení tréninkových

programů pro personál v servisním obchodu s počítači, pořádání školicích kursů, školení a semináře v oblasti výpočetní techniky; (42) počítačové programování, tvorba software, obnova počítačových dat, pronájem počítačů a počítačového software, aktualizace a instalace počítačových programů, tvorba počítačových systémů, poradenské služby v oblasti počítačového hardware a software, přenos dat nebo dokumentů z fyzických nosičů na elektronické nosiče, tvorba a správa webových stránek, tvorba multimediálních dokumentů, informačních databází a elektronických periodik.

- (730) **ProCA spol. s r.o.**, Průchova 709/54, Praha 5, Česká republika  
 (740) Ing. Jiří Sedlák, KUDRLIČKA & SEDLÁK, Advokátní, patentová a známková kancelář, Husova 16, České Budějovice

- (210) **O 181661**  
 (220) 08.07.2002  
 (320) 08.07.2002  
 (511) 3, 5, 30, 35, 44  
 (540)



- (510) (3) rostlinné oleje pro kosmetické účely, rostlinné silice, bylinné krémy, bylinné gely, pomády na rty, tělové regenerační balzámy, opalovací kosmetika, kosmetické obličejové masky, koupelové oleje, sprchové oleje, hydrofilní oleje, masážně regenerační oleje, masážní emulze, pleťové vody a pleťová tonika, vlasová kosmetika, směsi rostlinných silic; (5) sojový lecitin jako potravinu pro zvláštní výživu; (30) čaje zařazené v této třídě; (35) činnost organizačních poradců; (44) služby masérské, služby kosmetické.
- (730) **Dr. Šedivý Zbyněk**, Masarykova 4, Krásná Lípa, Česká republika  
 (740) Ing. Novotný Jaroslav, Římská 45, Praha 2

- (210) **O 181688**  
 (220) 09.07.2002  
 (320) 09.07.2002  
 (511) 19, 41, 42  
 (540)

**Sound Trape**

- (510) (19) akustické a protihlukové obklady a podhledy nekovové, stavební hmoty, obkladové panely, dřevo, imitace dřeva; (41) pořádání odborných kurzů, školení a jiných vzdělávacích akcí včetně lektorské činnosti v oblasti akustiky, elektroakustiky a audiovizuálních technologií; (42) projektová činnost ve výstavbě, projektová činnost ve výstavbě divadel a nahrávacích studií.
- (730) **Intersono SG a.s.**, 18. října 1142/168, Ostrava - Mariánské Hory, Česká republika  
 (740) Ing. Bocek Josef, patentový zástupce, Buriana 4A, Havířov

- (210) **O 181689**  
 (220) 09.07.2002  
 (320) 09.07.2002  
 (511) 9, 19, 35, 37, 41, 42

**InterSono**  
 .....SG a.s.

- (540) (9) přístroje pro záznam, přenos a reprodukci zvuku a obrazu, rozvaděče nízkého napětí, baterie, kabely a vodiče, mikrofony, audiovizuální technika, aplikovaná elektronika, komunikační systémy, elektronické přístroje pracující na malém napětí, elektronická vybavení, vyhrazená elektrická zařízení; (19) akustické a protihlukové obklady a podhledy nekovové, stavební hmoty, obkladové panely, dřevo, imitace dřeva; (35) činnost podnikatelských, organizačních a ekonomických poradců, služby organizačně hospodářské povahy u fyzických a právnických osob; (37) montáž, opravy, revize a zkoušky vyhrazených elektrických zařízení, instalace a opravy elektrických strojů a přístrojů, provádění staveb, jejich změn a odstraňování, montáž akustických a technologických zařízení, instalace a opravy elektronických zařízení, činnost technických poradců v oblasti stavby divadel a nahrávacích studií; (41) pořádání odborných kurzů, školení a jiných vzdělávacích akcí včetně lektorské činnosti, v oblasti akustiky, elektroakustiky a audiovizuálních technologií; (42) projektová činnost ve výstavbě.

- (730) **Intersono SG a.s.**, 18. října 1142/168, Ostrava - Mariánské Hory, Česká republika  
 (740) Ing. Bocek Josef, patentový zástupce, Buriana 4A, Havířov

- (210) **O 181690**  
 (220) 09.07.2002  
 (320) 09.07.2002  
 (511) 11, 20, 37, 42  
 (540)

**SADACOUSTICS**

- (510) (11) zařízení a přístroje pro osvětlení; (20) nábytek všeho druhu, ze dřeva, kovu, rákosu, kůže nebo jiných hmot, nábytek čalouněný; (37) montáž, opravy, revize a zkoušky vyhrazených elektrických zařízení, instalace a opravy elektrických strojů a přístrojů, provádění staveb, jejich změn a odstraňování, montáž akustických a technologických zařízení, instalace a opravy elektronických zařízení, činnost technických poradců v oblasti stavby divadel a nahrávacích studií; (42) projektová činnost ve výstavbě.
- (730) **Intersono SG a.s.**, 18. října 1142/168, Ostrava - Mariánské Hory, Česká republika  
 (740) Ing. Bocek Josef, patentový zástupce, Buriana 4A, Havířov

- (210) **O 181691**  
 (220) 09.07.2002  
 (320) 09.07.2002  
 (511) 9, 37  
 (540)

**DUESBINE**

- (510) (9) přístroje pro záznam, přenos a reprodukci zvuku a obrazu, rozvaděče nízkého napětí, baterie, kabely a vodiče, mikrofony, audiovizuální technika, aplikovaná elektronika, komunikační systémy, elektronické přístroje pracující na malém napětí, elektronická vybavení, vyhrazená elektrická zařízení v rámci této třídy; (37) montáž, opravy, revize a zkoušky vyhrazených elektrických zařízení, instalace a opravy elektrických strojů a přístrojů, provádění staveb, jejich změn a odstraňování, montáž akustických a technologických zařízení, instalace a opravy elektronických zařízení.

(730) **Intersono SG a.s.**, 18. října 1142/168, Ostrava - Mariánské Hory, Česká republika

(740) Ing. Bocek Josef, patentový zástupce, Buriana 4A, Havířov

(210) **O 181705**

(220) 09.07.2002

(320) 09.07.2002

(511) 35, 36, 37, 41

(540) **Středočeské reality, AZ-FIN Consulting**

(510) (35) zprostředkovatelská, konzultační a poradenská činnost v oblasti obchodu, reklama, propagace, inzerce a poskytování obchodních informací prostřednictvím všech druhů médií, marketing, činnost organizačních a ekonomických poradců, činnost likvidátora obchodních společností, archivování písemností, informací a dat, provádění veřejných dražeb, vydávání reklamních, náborových, propagačních a inzertních textů; (36) činnost realitní kanceláře, zprostředkovatelská činnost v oblasti koupě, prodeje a pronájmu nemovitostí, správa nemovitostí, nákup, prodej a správa pohledávek, ověřování finanční situace subjektů; (37) údržba nemovitostí; (41) vydavatelská činnost.

(730) **PANTHERA Group, a.s.**, Sázavská 491, Čerčany, Česká republika

(740) Ing. Jupa Francis, patentový zástupce, Měchenická 4, Praha 4

(210) **O 181706**

(220) 09.07.2002

(320) 09.07.2002

(511) 35, 36, 37, 41

(540) **Východočeské reality, AZ-FIN Consulting**

(510) (35) zprostředkovatelská, konzultační a poradenská činnost v oblasti obchodu, reklama, propagace, inzerce a poskytování obchodních informací prostřednictvím všech druhů médií, marketing, činnost organizačních a ekonomických poradců, činnost likvidátora obchodních společností, archivování písemností, informací a dat, provádění veřejných dražeb, vydávání reklamních, náborových, propagačních a inzertních textů; (36) činnost realitní kanceláře, zprostředkovatelská činnost v oblasti koupě, prodeje a pronájmu nemovitostí, správa nemovitostí, nákup, prodej a správa pohledávek, ověřování finanční situace subjektů; (37) údržba nemovitostí; (41) vydavatelská činnost.

(730) **PANTHERA Group, a.s.**, Sázavská 491, Čerčany, Česká republika

(740) Ing. Jupa Francis, patentový zástupce, Měchenická 4, Praha 4

(210) **O 181719**

(220) 09.07.2002

(320) 09.07.2002

(511) 30, 35, 41

(540) 

(510) (30) trvanlivé pečivo čokoládové a nečokoládové, sušenky, vafle, tyčinky, piškoty, kakaové, čokoládové, kávové a ovocné náplně a krémy, čokoládové a nečokoládové polevy; (35) akviziční, marketingová, propagační,

reklamní a inzertní činnost, poskytování obchodních informací, distribuce zboží k reklamním účelům, zejména v oblasti výrobků trvanlivého pečiva, organizování a pořádání soutěží na podporu prodeje výrobků trvanlivého pečiva; (41) organizování a pořádání soutěží ke kulturním, vzdělávacím, zábavným a sportovním účelům, pořádání soutěží pro veřejnost.

(730) **Opavia - LU, a. s.**, Thámova 289/13, Praha 8, Česká republika

(740) Mgr. Žáková Marie, Lidická 51, Brno

(210) **O 181722**

(220) 09.07.2002

(320) 09.07.2002

(511) 12, 37

(540)



(510) (12) užitkové nástavby automobilů typu pick-up; (37) úpravy a přestavby automobilů.

(730) **TECHSPORT, s. r. o.**, Pekařská 33, Brno, Česká republika

(740) Ing. Musil Dobroslav, patentová kancelář, Cejl 38, Brno

(210) **O 181825**

(220) 15.07.2002

(320) 15.07.2002

(511) 9, 16, 35, 36, 37, 38, 41, 42

(540)

**Extreme Tour**

(510) (9) aparáty pro záznam, převod, reprodukci zvuku nebo obrazu, telefonní přístroje, mobilní telefony, ostatní komunikační výrobky, technika a zařízení, spadající do této třídy, radiotelefonní zařízení, telefonní sluchátka, telefonní mikrofony, telekomunikační vysílací zařízení, vysílačky, telekomunikační vysílače, telefonní záznamníky, hlasové schránky, faxy, faxovací přístroje, nabíječky pro elektrické baterie, akumulátorové nabíječky, mikrofony, telefonní dráty, přístroje pro zpracování informací a počítače včetně jejich jednotlivých součástí a náhradních dílů ze třídy 9, modemy, paměti počítačové, počítače, počítačové periferie, periferní zařízení počítačů, procesory, (centrální procesorové jednotky), počítačové programy (nahrané), počítačový software (nahraný), nosiče dat magnetické, nosiče dat optické, čipy, karty s pamětí nebo s mikroprocesorem, kompaktní optické disky, CD ROM, magnetické disky, data, databáze, databázové produkty a jiné informace, záznamy a informační produkty v elektronických, datových, informačních a telekomunikačních sítích všeho druhu a na nosičích dat všeho druhu, s výjimkou papírových nosičů ze třídy 16 - elektronické sítě, přístroje pro nahrávání zvuku, přístroje pro reprodukci zvuku, kompaktní disky (audio, video), nahrané zvukové a obrazové nosiče (pro účely reklamy, marketingu a propagace), automaty hudební, automaty prodejní, reklamní přístroje na střídavé obrazy, reklamní světelné přístroje; (16) výrobky z papíru, lepenky a z plastických hmot zařazené ve třídě 16 pro reklamní, marketingové a propagační účely, kancelářské potřeby pro reklamní, marketingové a propagační účely, tiskoviny, časopisy (periodika), knihy, prospekty, databáze a databázové produkty v papírové formě; (35) reklama, propagace, reklamní materiály pronájem, reklamní materiály (rozšiřování zákazníkům - letáky, prospekty, tisky vzorky), reklamní nebo inzertní materiály (jejich rozšiřování), reklamní texty (vydávání, zveřejňování, oznámení, vyhlášení, publikování), informace obchodní nebo podnikatelské, systemizace informací do

počítačových databází, odborné obchodní poradenství, konzultační a zprostředkovací služby v obchodě, telefonní služby (telefonní vzkazy, dotazy) pro nepřítomné; (36) leasing, nákup na splátky; (37) výstavba veřejné mobilní telekomunikační sítě, telefony (instalace); (38) spoje (komunikace), provoz veřejné mobilní telekomunikační a datové sítě, elektronická pošta, připojení k mezinárodní síti Internet, služby na Internetu, zejména přístup k síti Internet, včetně vysokorychlostního a přenos hlasové služby přes internetový protokol, komunikace (telefonní), počítačová komunikace, posílání (výměna) informací a zpráv, půjčování telekomunikačních zařízení, telefonické služby, telekomunikační informace, telekomunikace, telekomunikační služby, pronájem zařízení pro přenos informací, poradenství v oblasti telekomunikací, zprostředkovatelská činnost v oblasti telekomunikací; (41) vydávání knih a časopisů, informace o možnostech vzdělání, výchovy, zábavy, sportovních a kulturních aktivit, organizování soutěží (zábavných, vzdělávacích), organizování sportovních soutěží, vzdělávací informace; (42) pronájem počítačů, poradenství v oblasti počítačového hardware, poradenství v oblasti informační technologie.

(730) **RadioMobil a.s.**, Londýnská 730, Praha 2, Česká republika

(740) JUDr. Ing. Jerman Václav, advokát, Boloňská 302/28, Praha 10 - H.Měcholupy

(210) **O 181826**

(220) 15.07.2002

(320) 15.07.2002

(511) 9, 16, 35, 36, 37, 38, 41, 42

(540) **Twist Extreme Tour**

(510) (9) aparáty pro záznam, převod, reprodukci zvuku nebo obrazu, telefonní přístroje, mobilní telefony, ostatní komunikační výrobky, technika a zařízení, spadající do této třídy, radiotelefonní zařízení, telefonní sluchátka, telefonní mikrofony, telekomunikační vysílací zařízení, vysílačky, telekomunikační vysílače, telefonní záznamníky, hlasové schránky, faxy, faxovací přístroje, nabíječky pro elektrické baterie, akumulátorové nabíječky, mikrofony, telefonní dráty, přístroje pro zpracování informací a počítače včetně jejich jednotlivých součástí a náhradních dílů ze třídy 9, modemy, paměti počítačové, počítače, počítačové periferie, periferní zařízení počítačů, procesory, (centrální procesorové jednotky), počítačové programy (nahrané), počítačový software (nahraný), nosiče dat magnetické, nosiče dat optické, čipy, karty s pamětí nebo s mikroprocesorem, kompaktní optické disky, CD ROM, magnetické disky, data, databáze, databázové produkty a jiné informace, záznamy a informační produkty a v elektronických, datových, informačních a telekomunikačních sítích všeho druhu a na nosičích dat všeho druhu, s výjimkou papírových nosičů ze třídy 16 - elektronické sítě, přístroje pro nahrávání zvuku, přístroje pro reprodukci zvuku, kompaktní disky (audio, video), nahrané zvukové a obrazové nosiče (pro účely reklamy, marketingu a propagace), automaty hudební, automaty prodejní, reklamní přístroje na stídané obrazy, reklamní světelné přístroje; (16) výrobky z papíru, lepenky a z plastických hmot zařazené ve třídě 16 pro reklamní, marketingové a propagační účely, kancelářské potřeby pro reklamní, marketingové a propagační účely, tiskoviny, časopisy (periodika), knihy, prospekty, databáze a databázové produkty v papírové formě; (35) reklama, propagace, reklamní materiály pronájem, reklamní materiály (rozšiřování zákazníkům - letáky, prospekty, tisky vzorky), reklamní nebo inzertní materiály (jejich rozšiřování), reklamní texty (vydávání, zveřejňování,

oznámení, vyhlášení, publikování), informace obchodní nebo podnikatelské, systemizace informací do počítačových databází, odborné obchodní poradenství, konzultační a zprostředkovací služby v obchodě, telefonní služby (telefonní vzkazy, dotazy) pro nepřítomné; (36) leasing, nákup na splátky; (37) výstavba veřejné mobilní telekomunikační sítě, telefony (instalace); (38) spoje (komunikace), provoz veřejné mobilní telekomunikační a datové sítě, elektronická pošta, připojení k mezinárodní síti Internet, služby na Internetu, zejména přístup k síti Internet, včetně vysokorychlostního a přenos hlasové služby přes internetový protokol, komunikace (telefonní), počítačová komunikace, posílání (výměna) informací a zpráv, půjčování telekomunikačních zařízení, telefonické služby, telekomunikační informace, telekomunikace, telekomunikační služby, pronájem zařízení pro přenos informací, poradenství v oblasti telekomunikací, zprostředkovatelská činnost v oblasti telekomunikací; (41) vydávání knih a časopisů, informace o možnostech vzdělání, výchovy, zábavy, sportovních a kulturních aktivit, organizování soutěží (zábavných, vzdělávacích), organizování sportovních soutěží, vzdělávací informace; (42) pronájem počítačů, poradenství v oblasti počítačového hardware, poradenství v oblasti informační technologie.

(730) **RadioMobil a.s.**, Londýnská 730, Praha 2, Česká republika

(740) JUDr. Ing. Jerman Václav, advokát, Boloňská 302/28, Praha 10 - H.Měcholupy

(210) **O 181850**

(220) 15.07.2002

(320) 15.07.2002

(511) 20, 37, 40

(540)



**SOLO  
DŘEVAŘSKÁ**

(510) (20) nábytek; (37) truhlářství - opravy a montáže nábytku; (40) zpracování dřeva a jeho úprava, truhlářství, obrábění, impregnace a povrchová úprava dřeva.

(590) Barevná

(730) **SOLO a.s.**, Příkop 6, čp. 838, Brno, Česká republika

(740) JUDr. Traplová Jarmila, Advokátní a patentová kancelář Traplová, Hakr, Kubát, Přístavní 24, Praha 7

(210) **O 181859**

(220) 15.07.2002

(320) 15.07.2002

(511) 5

(540)

**CHITOLIP**

(510) (5) potravinové doplňky živočišného původu pro snížení obsahu tuků a cholesterolu v lidském organismu.

(730) **NATIM a. s.**, Za opravnou 276/8, Praha 5 - Motol, Česká republika

(210) **O 181871**

(220) 28.11.2002

(320) 15.07.2002

(511) 41

(540)



- (510) (41) výchovná a vzdělávací činnost, pořádání odborných školení, rekvalifikačních kurzů a jiných vzdělávacích aktivit.  
 (730) **RUDOLFÍNSKÁ AKADEMIE, SDRUŽENÍ PRO UMĚLECKÁ ŘEMESLA**, Podkovářská 4, Praha 9, Česká republika

(210) **O 181877**

(220) 16.07.2002

(320) 16.07.2002

(511) 7

(540)



- (510) (7) náhradní díly pro zemědělské stroje.  
 (730) **AGROPA GROUP s.r.o.**, Kravaře Hanůvka, Kravaře, Česká republika  
 (740) Větrovský Zdeněk, Sokola Tůmy č.1, Ostrava 9

(210) **O 181878**

(220) 16.07.2002

(320) 16.07.2002

(511) 32

(540)

## SLEZANKA

- (510) (32) minerální vody a jiné nápoje nealkoholické.  
 (730) **Smolka Zbyněk**, Krmovská 2035/4, Opava, Česká republika  
 (740) Větrovský Zdeněk, Sokola Tůmy č.1, Ostrava 9

(210) **O 181882**

(220) 16.07.2002

(320) 16.07.2002

(511) 16, 33

(540)



- (510) (16) tiskoviny; (33) víno a alkoholické nápoje všeho druhu s výjimkou piv pocházející z Mikulovské oblasti.  
 (590) Barevná  
 (730) **Lípa Michal**, Palackého třída 106, Brno, Česká republika  
 (740) Ing. František Kania, Mendlovo nám. 1a, Brno

(210) **O 181908**

(220) 17.07.2002

(320) 17.07.2002

(511) 7, 37, 42

(540)

## BROOMWADE

- (510) (7) stroje a strojní zařízení s mechanickým pohonem, zejména kompresory, příslušenství uvedených strojů; (37) montáž, instalace, servis, rekonstrukce a opravy strojů a strojních zařízení, zejména kompresorů; (42) služby inženýrské, konstrukční a projekční související s výrobou strojů a strojních zařízení, zejména kompresorů a rozvodů stlačeného vzduchu, konzultační a poradenské činnosti v této oblasti.  
 (730) **Ing. Petr Brym - Brym CONSULTING**, Ocelíkova 6/714, Praha 4, Česká republika  
 (740) Ing. Vandělková Jana, Bohemia Patent, Petrská 12, Praha 1

(210) **O 181929**

(220) 17.07.2002

(320) 17.06.2002

(511) 9, 44

(540)

## SYNAPSE

- (510) (9) elektronické publikace ve formě bulletinů, zpráv a věstníků týkajících se biotechnologie, farmaceutického výzkumu a vývoje v poruchách centrálního nervového systému, které se dají stáhnout; (44) medicínské služby týkající se poskytování informací v oblasti lékařské technologie a on-line publikací, zejména bulletinů, zpráv a věstníků týkajících se biotechnologie, farmaceutického výzkumu a vývoje v poruchách centrálního nervového systému.  
 (730) **INC Research, Inc.**, 6131 Falls of the Neuse Road, Raleigh, Spojené státy americké, North Carolina  
 (740) JUDr. Traplová Jarmila, Advokátní a patentová kancelář Traplová, Hakr, Kubát, Přístavní 24, Praha 7

(210) **O 181972**

(220) 18.07.2002

(320) 18.07.2002

(511) 1, 2, 3, 5, 37

(540)

## devan

- (510) (1) chemické výrobky určené pro průmysl, vědy a fotografii, jakož i pro zemědělství, zahradnictví a lesnictví, umělé pryskyřice v surovém stavu, plastické hmoty v surovém stavu, hnojiva pro půdu, hasící směsi, prostředky pro kalení a letování kovů, chemické výrobky určené ke konzervování potravin, tříslicí materiály, lepidla pro průmysl; (2) barvy, nátěry, laky, ochranné výrobky proti korozi a proti deteriorizaci dřeva, barviva, mořidla, přírodní pryskyřice v surovém stavu, kovy lístkové a práškové pro malíře, dekoratéry a umělce; (3) přípravky pro bělení a jiné prací prostředky, přípravky pro čištění, leštění, odmašťování a broušení, mýdla, parfumerie, vonné oleje, kosmetika, vlasové vody, zubní pasty; (5) potraviny pro batolata, náplasti, obvazový materiál, materiály pro plombování zubů a pro zubní otisky, výrobky pro hubení škodlivých zvířat, herbicidy; (37) stavebnictví, opravy, instalační služby.  
 (730) **Čermáková Eva**, Václavská 567, Chrudim, Česká republika

(210) **O 182028**

(220) 22.07.2002

(320) 22.07.2002

(511) 6, 12, 35, 37, 41, 42



(510) (6) výrobky z kovů nebo litiny zahmuté v této třídě, kovové dráty (nikoliv elektrické), kovová lana, kovové řetězy, kovové úchyty a jiné vázací a upevňovací prostředky z kovu, kovové upínače nebo napínače, kovové háky, kovová oka, kovové úvazky, kovové kladky (jiné než pro stroje), zámečnické výrobky, kovové konstrukce, kovové stavební prvky, kovové štítky, kovové skříňky; (12) upínací pásy na vozidla, upínače na vozidla k upevnění nákladů; (35) poradenství obchodní a podnikatelské, služby v oblasti reklamy, propagace a marketingu, služby organizačních a ekonomických poradců; (37) montáže a opravy, stavební práce, revize a zkoušky zdvihacích zařízení; (41) výuka obsluhy technických zařízení, pořádání seminářů a vzdělávacích akcí, pořádání kulturních a zábavných akcí a zprostředkování těchto služeb, služby vydavatelství; (42) technické poradenství, technické testování, měření a technické analýzy, projektování, technický průzkum.

(730) **Pavlínek s. r. o.**, Zengrova 487/42, Ostrava - Vítkovice, Česká republika

(740) Ing. Rylková Iva, Polská 1525, Ostrava-Poruba

(210) **O 182029**

(220) 22.07.2002

(320) 22.07.2002

(511) 9, 37

(540)

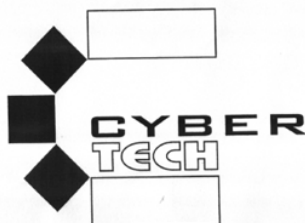

(510) (9) elektrické stroje a přístroje, rozvaděče nízkého napětí, baterie, kabely a vodiče, mikrofony, audiovizuální technika, aplikovaná elektronika, komunikační systémy, elektronické přístroje pracující na malém napětí, elektronická vybavení, vyhrazená elektrická zařízení; (37) montáž, opravy, revize a zkoušky vyhrazených elektrických zařízení, instalace a opravy elektrických strojů a přístrojů, provádění staveb, jejich změn a odstraňování, montáž akustických a technologických zařízení, instalace a opravy elektronických zařízení.

(730) **Intersono SG a.s.**, 28. října 1142/168, Ostrava - Mariánské Hory, Česká republika

(740) Ing. Bocek Josef, patentový zástupce, Buriana 4A, Havířov

(210) **O 182030**

(220) 22.07.2002

(320) 22.07.2002

(511) 9, 37

(540)

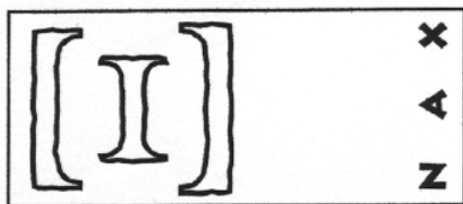

(510) (9) elektrické stroje a přístroje, rozvaděče nízkého napětí, baterie, kabely a vodiče, mikrofony, audiovizuální

technika, aplikovaná elektronika, komunikační systémy, elektronické přístroje pracující na malém napětí, elektronická vybavení, vyhrazená elektrická zařízení; (37) montáž, opravy, revize a zkoušky vyhrazených elektrických zařízení, instalace a opravy elektrických strojů a přístrojů, provádění staveb, jejich změn a odstraňování, montáž akustických a technologických zařízení, instalace a opravy elektronických zařízení.

(730) **Intersono SG a.s.**, 28. října 1142/168, Ostrava - Mariánské Hory, Česká republika

(740) Ing. Bocek Josef, patentový zástupce, Buriana 4A, Havířov

(210) **O 182031**

(220) 22.07.2002

(320) 22.07.2002

(511) 2

(540)

**komaxit**

(510) (2) nátěrové hmoty a práškové barvy.

(590) Barevná

(730) **Ing. Rudolf Winkler**, Na svobodě 198, Ostrava - Martinov, Česká republika

(740) JUDr. Prchala Helmut, patentový zástupce, Rekreační 27, Hlučín - Bobrovniky

(210) **O 182032**

(220) 22.07.2002

(320) 22.07.2002

(511) 9, 35, 38, 41, 42

(540)

**cobalt**

(510) (9) počítače, počítačové stroje, přístroje pro zpracování informací, přístroje pro záznam, převod, reprodukci zvuku nebo obrazu, zapisovací pokladny optické a magnetické nosiče informací, veškeré počítačové programy a software bez ohledu na záznamová média nebo prostředky šíření, tj. software nahraný na médiích nebo stažený ze vzdálené počítačové sítě; (35) pomoc při provozování obchodů a obchodních činnostech průmyslového nebo obchodního podniku, jako zejména činnost reklamní a propagační, obchodní administrativa, kancelářské práce; (38) spojové služby spočívající zejména v komunikaci mezi širitelem informace a adresáty bez ohledu na způsob oslovení a šíření; (41) služby spočívající v jakékoliv formě vzdělávání osob; (42) návrh a vývoj počítačového hardwaru a softwaru.

(730) **Power Comp, spol. s r. o.**, ul. 1. máje 173, Třinec, Česká republika

(210) **O 182035**

(220) 22.07.2002

(320) 22.07.2002

(511) 5, 29, 30, 31, 32

(540)

**ČOKO TURISTKY**

(510) (5) bikarbonát sodný pro farmaceutické účely, bílkovinami obohacené mléko a bílkovinná potrava pro lékařské účely, léčivé byliny, bylinné čaje, cukrovinky s léčebnými přísadami, diabetický chléb, diastáza, dietetické nápoje a potraviny upravené pro lékařské účely, digestiava pro farmaceutické účely, doplňky potravin pro lékařské účely, glukóza pro lékařské účely, hořčice pro lékařské účely, lékařské přípravky pro hubnutí, léčivé přípravky do koupele, přísady do krmiva pro lékařské účely, minerální vody a soli pro lékařské účely, laktóza, lněná semena mletá



pro lékařské účely, mléko sušené pro kojence, nápoje dietetické upravené pro lékařské účely, odtučňovací čaje pro lékařské účely, potrava pro kojence, přípravky pro péči o ústní dutinu upravené pro léčebné účely, živočišné uhlí pro farmaceutické účely, posilující přípravky a tonika pro léčebné účely; (29) ančovičky, arašidy zpracované, bílek, bílkoviny jako potrava, bramborové lupínky, bujóny, byliny konzervované, cibule konzervovaná, čočka konzervovaná, datle, droby, drůbež (neživá), ovocná dřev, džemy, fazole konzervované, garnáty (neživé), hrách konzervovaný, hranolky, hrozinky, huspeniny, játra, jedlé oleje a tuky, jogurt, kandované ovoce, kaviár, kefir, klobásy, salámy, párky, kokosová moučka, konzervy masové, konzervy rybí, konzervovaná zelenina, korýši, krevety, kůry ovocné, kyselé zelí, langusty, lanýže, losos, mandle zpracované, margarín, marmeláda, máslo, maso, masové extrakty, měkčíši, mléčné nápoje, mléčné výrobky, mléko, mražené ovoce, mušle neživé, nakládaná zelenina, nasolené potraviny, olivy konzervované, ořišky zpracované, konzervované ovoce, ovocné rosoly, paštiky, raci, rajčatový protlak, ryby, saláty, sardinky, sledí, slanina, smetana, sušená vejce, syrovátka, šlehačka, šunka, tofu, tuňák, uzeniny, vejce, zelenina, zvěřina, houby konzervované, želatina; (30) anýz (semena), aromatické přípravky do potravin, badyán, bombóny, bramborová moučka, cikorka jako kávová náhražka, cukr, cukroví, cukrovinky, čaj, čokoláda, čokoládové nápoje, dorty, droždí, glukóza pro výživu, hořčice, housky, chléb, chuťové přísady, ječmen loupáný a mletý, jemné pečivo, kakao, kakaové nápoje, kandys, kapary, kari (koření), kaše rostlinného původu pro konzumaci, káva, kávoviny, kávové nápoje, keksy, koláče, koření, krekry, kroupy, krupice, kuchyňská sůl, kukuřice mletá, kukuřice pražená, kukuřičné vločky, kypřící prášek, lékořice, lepek, listové těsto, majonéza, maltosa, masové omáčky, masové pirožky, med, perníky, melasa, mouky, müsli, muškátové ořechy, nové koření, ocet, omáčka sojová, oplatky, vločky, palačinky, paprika jako koření, pastilky (cukrovinky), pepř, pizzy, potraviny z mouky, potraviny škrobovité, pralinky, příchutě (aroma), pudinky, rýže, ságo, sendviče, skořice, suchary, sušenky, šafrán, škrob, tapioka, těsta, těstoviny, vanilin, vanilka, zákusky, zálivky, zázvor, zmrzliny, želé ovocné, žemle, žvýkačky; (31) arašidy, bílkoviny pro zvířata, plody jalovce, brambory, byliny čerstvé jako koření, cibule, citrusové ovoce, čekanka salátová, čerstvé ovoce, dřevo surové, fazole, hlávkový salát, hospodářská zvířata, houby, hrách, hrozny, chléb svatojánský, chmel, chovatelské a pěstitelské produkty jako ječmen, jikry, plůdek, kaštiny, keře, kolové ořechy, korýši, kořen čekanky, krmiva, krmné směsi, kukuřice, květiny živé, květiny sušené, langusty, moučka pro zvířata, obilí, okurky, olivy, ořechy, otruby, oves, ovoce, píce, podestýlky, podhoubí, pokrutiny, pórek, suchary pro psy, pšenice, rašelina, reveň, réva vinná, rostliny, růže, ryby živé, řepa, sadby, semena rostlin, seno, sépie, sezam, slad, sláma, stelivo, šrot, tykev, ústřice, vánoční stromky, zelenina, zrní, zvířata domácí a hospodářská, žito, houby čerstvé; (32) nealkoholické nápoje, ovocné a zeleninové šťávy, výtažky z ovoce, iontové nápoje, pivo, prášky pro přípravu šumivých nápojů, příchutě a přípravky pro nápoje, přípravky pro výrobu likérů, sodová voda, minerálky, sirupy, sladové nápoje, stolní vody, syrovátkové nápoje.

(730) **AHOLD Czech Republic, a. s.**, Slavičkova 1a, Brno, Česká republika

(740) Ing. Jiří Poláček, Tichý & Poláček patentoprávní a známková kancelář, Dominikánská 6, Plzeň

(210) **O 182036**

(220) 22.07.2002  
(320) 22.07.2002  
(511) 5, 29, 30, 31, 32  
(540)

## TURISTKY

(510) (5) bikarbonát sodný pro farmaceutické účely, bílkoviny obohacené mléko a bílkovinou potrava pro lékařské účely, léčivé byliny, bylinné čaje, cukrovinky s léčebnými přísadami, diabetický chléb, diastáza, dietetické nápoje a potraviny upravené pro lékařské účely, digestiava pro farmaceutické účely, doplňky potravin pro lékařské účely, glukóza pro lékařské účely, hořčice pro lékařské účely, lékařské přípravky pro hubnutí, léčivé přípravky do koupele, přísady do krmiva pro lékařské účely, minerální vody a soli pro lékařské účely, mléko sušené pro kojence, nápoje dietetické upravené pro lékařské účely, odtučňovací čaje pro lékařské účely, potrava pro kojence, přípravky pro péči o ústní dutinu upravené pro léčebné účely, živočišné uhlí pro farmaceutické účely, posilující přípravky a tonika pro léčebné účely; (29) ančovičky, arašidy zpracované, bílek, bílkoviny jako potrava, bramborové lupínky, bujóny, byliny konzervované, cibule konzervovaná, čočka konzervovaná, datle, droby, drůbež (neživá), ovocná dřev, džemy, fazole konzervované, garnáty (neživé), hrách konzervovaný, hranolky, hrozinky, huspeniny, játra, jedlé oleje a tuky, jogurt, kandované ovoce, kaviár, kefir, klobásy, salámy, párky, kokosová moučka, konzervy masové, konzervy rybí, konzervovaná zelenina, korýši, krevety, kůry ovocné, kyselé zelí, langusty, lanýže, losos, mandle zpracované, margarín, marmeláda, máslo, maso, masové extrakty, měkčíši, mléčné nápoje, mléčné výrobky, mléko, mražené ovoce, mušle neživé, nakládaná zelenina, nasolené potraviny, olivy konzervované, ořišky zpracované, konzervované ovoce, ovocné rosoly, paštiky, raci, rajčatový protlak, ryby, saláty, sardinky, sledí, slanina, smetana, sušená vejce, syrovátka, šlehačka, šunka, tofu, tuňák, uzeniny, vejce, zelenina, zvěřina, houby konzervované, želatina; (30) anýz (semena), aromatické přípravky do potravin, badyán, bombóny, bramborová moučka, cikorka jako kávová náhražka, cukr, cukroví, cukrovinky, čaj, čokoláda, čokoládové nápoje, dorty, droždí, glukóza pro výživu, hořčice, housky, chléb, chuťové přísady, ječmen loupáný a mletý, jemné pečivo, kakao, kakaové nápoje, kandys, kapary, kari (koření), kaše rostlinného původu pro konzumaci, káva, kávoviny, kávové nápoje, keksy, koláče, koření, krekry, kroupy, krupice, kuchyňská sůl, kukuřice mletá, kukuřice pražená, kukuřičné vločky, kypřící prášek, lékořice, lepek, listové těsto, majonéza, maltosa, masové omáčky, masové pirožky, med, perníky, melasa, mouky, müsli, muškátové ořechy, nové koření, ocet, omáčka sojová, oplatky, vločky, palačinky, paprika jako koření, pastilky (cukrovinky), pepř, pizzy, potraviny z mouky, potraviny škrobovité, pralinky, příchutě (aroma), pudinky, rýže, ságo, sendviče, skořice, suchary, sušenky, šafrán, škrob, tapioka, těsta, těstoviny, vanilin, vanilka, zákusky, zálivky, zázvor, zmrzliny, želé ovocné, žemle, žvýkačky; (31) arašidy, bílkoviny pro zvířata, plody jalovce, brambory, byliny čerstvé jako koření, cibule, citrusové ovoce, čekanka salátová, čerstvé ovoce, dřevo surové, fazole, hlávkový salát, hospodářská zvířata, houby, hrách, hrozny, chléb svatojánský, chmel, chovatelské a pěstitelské produkty jako ječmen, jikry, plůdek, kaštiny, keře, kolové ořechy, korýši, kořen čekanky, krmiva, krmné směsi, kukuřice, květiny živé, květiny sušené, langusty, moučka pro zvířata, obilí, okurky, olivy, ořechy, otruby, oves, ovoce, píce, podestýlky, podhoubí, pokrutiny, pórek, suchary pro psy, pšenice, rašelina, reveň, réva vinná, rostliny, růže, ryby živé, řepa, sadby, semena

rostlin, seno, sěpie, sezam, slad, sláma, stelivo, šrot, tykev, ústřice, vánoční stromky, zelenina, zrní, zvířata domácí a hospodářská, žito, houby čerstvé; (32) nealkoholické nápoje, ovocné a zeleninové šťávy, výtažky z ovoce, iontové nápoje, pivo, prášky pro přípravu šumivých nápojů, příchutě a přípravky pro nápoje, přípravky pro výrobu likérů, sodová voda, minerálky, sirupy, sladové nápoje, stolní vody, syrovátkové nápoje.

(730) **AHOLD Czech Republic, a. s.**, Slavíčková 1a, Brno, Česká republika

(740) Ing. Jirí Poláček, Tichý & Poláček patentoprávní a známková kancelář, Dominikánská 6, Plzeň

(210) **O 182081**

(220) 23.10.2002

(320) 23.10.2002

(511) 36

(540)

**Atlantik**  
FINANČNÍ TRHY

(510) (36) finanční analýzy, burzovní makléřství, finanční poradenství, kapitálové investice.

(590) Barevná

(730) **ATLANTIK finanční trhy, a. s.**, Vinohradská 230/1511, Praha 10, Česká republika

(210) **O 182093**

(220) 23.07.2002

(320) 23.07.2002

(511) 9, 16, 35, 38, 41

(540)

  
**regína 92.6**  
ČESKÝ ROZHLAS

(510) (9) nahrané a nenahrané nosiče záznamu zvuku a obrazu, zejména videokazety, audiokazety, magnetofonové pásky, gramofonové desky, kompaktní desky, videodesky; (16) propagační tiskoviny, zejména katalogy, prospekty, plakáty, fotografie, knihy, časopisy, pohlednice, gratulace, dopisní papíry, obálky, kalendáře, zejména nástěnné a stolní, samolepky, obtisky, poznámkové bloky, desky na spisy, pořadače, omalovánky, activity books, balicí papír, školní sešity, skicáky, tužky, pastelky, tuhy, gummy, ořezávátka, ořezávátka strojky, penály, papírové tašky, umělohmotné tašky, obaly všeho druhu papírové, těžítka, tiskoviny, periodika, plastické nebo papírové obaly, listy papíru, pytlíky a sáčky pro obalovou techniku, umělecké nebo ozdobné předměty z papíru nebo plastických hmot zařazené v této třídě, obalové materiály z plastických hmot, vše spadající do této třídy; (35) reklamní, inzertní a propagační činnost prostřednictvím jakéhokoliv média, prostřednictvím telefonní sítě nebo datové sítě nebo informační sítě, činnost reklamní agentury, zprostředkování v obchodních vztazích, zprostředkovatelská činnost v oblasti obchodu a mediálního průmyslu jako je zprostředkování reklamy, inzerce, propagace, informací a zpravodajství; (38) spoje - komunikační služby, provozování rozhlasového vysílání, hudební vysílání a šíření informací prostřednictvím

počítačových a telekomunikačních sítí včetně internetu; (41) tvorba rozhlasových programů, rozhlasového zpravodajství a publicistiky, činnost vzdělávací a zábavná, vyučovací, vydavatelská a nakladatelská, pořádání koncertů, agentážní činnost v oblasti umění a kultury, pořádání hudebních soutěží.

(590) Barevná

(730) **Český rozhlas**, Vinohradská 12, Praha 2, Česká republika

(740) Mgr. Temlová Marie, Advokátní kancelář Winter & spol., Vinohradská 12, Praha 2

(210) **O 182103**

(220) 24.07.2002

(320) 24.07.2002

(511) 29

(540)



(510) (29) mléko, sýr, mléčné výrobky.

(590) Barevná

(730) **BONGRAIN S. A.**, 42 rue Rieussec, Viroflay, Francie

(740) Ing. František Kania, Mendlovo nám. 1a, Brno

(210) **O 182108**

(220) 24.07.2002

(320) 24.07.2002

(511) 9, 16, 30, 32, 33, 35, 41, 43

(540)



(510) (9) kinematografické přístroje, přístroje pro záznam, převod, přenos a reprodukci zvuku nebo obrazu, zábavní stroje, audiovizuální a projekční přístroje, kompaktní disky, optické disky a jiné nosiče zvukových, nebo zvukově obrazových záznamů, zvukové a zvukově obrazové záznamy, včetně filmů na jakémkoliv nosiči, hrací skříně, monitory, hry upravené pro použití televizními přijímači, audio a video přijímače, video nahrávače a příslušenství a díly pro uvedené zboží; (16) papír, lepenka a výrobky z těchto materiálů, reklamní a propagační materiály, tištěné publikace, magazíny, kalendáře, karty, plakáty, vstupenky; (30) cukrovinky, zmrzlina, mléčné, kakaové, čokoládové a kávové nápoje, popkorn, slané pečivo a jiné pochutiny; (32) pivo, minerální vody a nealkoholické nápoje; (33) alkoholické nápoje; (35) reklamní a propagační činnost; (41) služby týkající se zábavy, vzdělávání, výchovy a kulturních aktivit, včetně ukázek a výstav kinematografických filmů, provozování kin, pořádání audiovizuálních projekcí, filmových festivalů a přehlídek filmové tvorby, výroba kinematografických filmů a filmů na videopásky, pronájem přístrojů pro výrobu reprodukcí a prohlížení video nahrávek, půjčování zvukových a zvukově obrazových nosičů, zábavní parky a krytá zábavní centra, provozování her a soutěží; (43) služby zajišťující stravování a nápoje.

(730) **Village Cinemas Czech Republic s. r. o.**,  
Jáchymova 26/2, Praha 1, Česká republika

(740) Jana Buršíková, advokát, Sdružení Procházka/Randl/Kubr,  
Jáchymova 26/2, Praha 1

(210) **O 182151**

(220) 25.07.2002

(320) 25.07.2002

(511) 6, 16, 20, 21

(540)

**HERRERO**

(510) (6) obecné kovy a jejich slitiny, kovové stavební materiály, kovové stavební materiály přenosné, kovové materiály pro železnice, kovové kabely a dráty neelektrické, kovové potřeby zámečnické a klempířské, kovové trubky, sejfy, kovové výrobky, které nejsou uvedeny v jiných třídách, rudy; (16) papír, lepenka a výrobky z těchto materiálů, které nejsou zařazeny do jiných tříd, tiskárenské výrobky, fotografie, papírenské zboží, materiál pro umělce; (20) nábytek, zrcadla, rámy, výrobky nejmenované v jiných třídách ze dřeva, korku, rákosu, vrbového proutí, z rohu, kosti, slonoviny, z kostic, želvoviny, jantaru, perleti, mořské pěny, náhražky všech těchto materiálů nebo náhražky z plastických hmot; (21) náčiní a nádoby pro domácnost nebo kuchyň (nikoliv z drahých kovů, ani postříbených nebo pozlacených kovů), hřebeny a mycí houby, kartáče, čistící potřeby, drátky na čištění parket, sklo surové nebo opracované (s výjimkou stavebního skla), sklo, porcelán a majolika neobsažené v jiných třídách.

(730) **HERRERO s. r. o.**, Kaprova 14/13, Praha 1, Česká republika

(210) **O 182154**

(220) 25.07.2002

(320) 25.07.2002

(511) 35, 42

(540)

**GAT**

(510) (35) pomoc při řízení obchodní činnosti, pomoc při provozu a řízení podniku; (41) výchova, vzdělávání, zábava, sportovní a kulturní aktivity.

(730) **Řičánková Alena**, U bazénu 489, Praha 4, Česká republika

(210) **O 182231**

(220) 29.07.2002

(320) 29.07.2002

(511) 29, 39, 40

(540)



(510) (29) maso a masné výrobky, droby, vnitřnosti, dršťky, drůbež neživá, uzeniny jako klobásy, salámy, párky, konzervy masové, rybí, ryby a potraviny z ryb, zařazené do této třídy, korýši, sumýši a měkčýši, zařazení do této třídy, výtažky a vývary masové, zvěřina; (39) doprava a skladování v souvislosti s uvedenými výrobky a službami; (40) konzervování potravin, uzení potravin, zejm. masa, porážka zvířat.

(730) **Schneider - masokombinát Plzeň s. r. o.**,  
Americká 68, Plzeň, Česká republika

(740) JUDr. Jaromír Tichý, Tichý & Poláček patentoprávní a  
známková kancelář, Dominikánská 6, Plzeň

(210) **O 182234**

(220) 29.07.2002

(320) 29.07.2002

(511) 35, 42

(540)



(510) (35) činnost reklamní agentury, pořádání komerčních výstav a veletrhů; (42) propagační grafika, design.

(730) **Alois Ruža**, Slezská 134, Praha 3, Česká republika

(210) **O 182279**

(220) 30.07.2002

(320) 30.07.2002

(511) 3, 5, 10

(540)



(510) (3) přípravky bělicí a jiné prací prostředky, přípravky k čištění, leštění, odmašťování a broušení, mýdlo, výrobky voňavkářské, éterické oleje, vodičky na vlasy, zubní pasty, kosmetické přípravky, kosmetické přípravky do koupelí, přípravky pro péči o nehty; (5) výrobky farmaceutické, hromadně vyráběné léčivé přípravky zdravotnické a dietetické, obvazy a obinadla zařazené ve třídě 5, léčiva, dietetické přípravky, léčebné kosmetiky, léčebné a dietetické doplňky potravy, minerální doplňky potravy, doplňky výživové pro lékařské účely, léčiva pro humánní medicínu; (10) přístroje a nástroje chirurgické, lékařské, zubolékařské a zvěrolékařské (včetně umělých údů, očí a protéz), implantáty chirurgické, pomůcky pro stomii, obvazy zařazené ve třídě 10, ortopedické bandáže na zpevnění kloubů, punčochy na křečové žíly.

(590) Barevná

(730) **IBI, spol. s r. o.**, Myslbekova 25, Praha 6, Česká republika

(210) **O 182320**

(220) 31.07.2002

(320) 31.07.2002

(511) 6, 12, 37

(540)



(510) (6) kovy surové nebo opracované, výrobky z kovu, oceli a slitin určené pro různé druhy průmyslu, hutní materiály všeho druhu, kovové spojovací materiály všeho druhu, kovové formy pro odlévání, odlitky z kovu, oceli a slitin všeho druhu, strojírenské a stavební kovové materiály, kovové prvky, kovové konstrukce apod.; (12) dopravní prostředky a jejich součásti zařazené ve tř. 12, dvojkolí,

kola, nápravy, obruče hlav kol, brzdy, tlumiče, převodovky, brzdové kotouče všeho druhu a jejich součásti, zejména pro lokomotivy, železniční vozy, tramvaje; (37) servisní a opravárenská činnost.

- (590) Barevná  
 (730) **BONATRANS a.s.**, Bezručova 300, Bohumín, Česká republika  
 (740) Petr Hrdlička, advokát, AK ŠAFÁŘ & SPOL., Vinohradská 230, Praha 10

(210) **O 182323**

- (220) 31.07.2002  
 (320) 31.07.2002  
 (511) 6, 12, 37

## **BONATRANS a.s. BOHUMÍN**

- (510) (6) kovy surové nebo opracované, výrobky z kovu, oceli a slitin určené pro různé druhy průmyslu, hutní materiály všeho druhu, kovové spojovací materiály všeho druhu, kovové formy pro odlévání, odlitky z kovu, oceli a slitin všeho druhu, strojírenské a stavební kovové materiály, kovové prvky, kovové konstrukce apod.; (12) dopravní prostředky a jejich součásti zařazené ve tř. 12, dvojkolí, kola, nápravy, obruče hlav kol, brzdy, tlumiče, převodovky, brzdové kotouče všeho druhu a jejich součásti, zejména pro lokomotivy, železniční vozy, tramvaje; (37) servisní a opravárenská činnost.  
 (730) **BONATRANS a.s.**, Bezručova 300, Bohumín, Česká republika  
 (740) Petr Hrdlička, advokát, AK ŠAFÁŘ & SPOL., Vinohradská 230, Praha 10

(210) **O 182325**

- (220) 31.07.2002  
 (320) 31.07.2002  
 (511) 6, 12, 37

## **ŽELEZNIČNÍ DVOJKOLÍ BONATRANS**

- (510) (6) kovy surové nebo opracované, výrobky z kovu, oceli a slitin určené pro různé druhy průmyslu, hutní materiály všeho druhu, kovové spojovací materiály všeho druhu, kovové formy pro odlévání, odlitky z kovu, oceli a slitin všeho druhu, strojírenské a stavební kovové materiály, kovové prvky, kovové konstrukce apod.; (12) dopravní prostředky a jejich součásti zařazené ve tř. 12, dvojkolí, kola, nápravy, obruče hlav kol, brzdy, tlumiče, převodovky, brzdové kotouče všeho druhu a jejich součásti, zejména pro lokomotivy, železniční vozy, tramvaje; (37) servisní a opravárenská činnost.  
 (730) **BONATRANS a.s.**, Bezručova 300, Bohumín, Česká republika  
 (740) Petr Hrdlička, advokát, AK ŠAFÁŘ & SPOL., Vinohradská 230, Praha 10

(210) **O 182327**

- (220) 31.07.2002  
 (320) 31.07.2002  
 (511) 6, 12, 37

## **BONATRANS**

- (510) (6) kovy surové nebo opracované, výrobky z kovu, oceli a slitin určené pro různé druhy průmyslu, hutní materiály všeho druhu, kovové spojovací materiály všeho druhu, kovové formy pro odlévání, odlitky z kovu, oceli a slitin všeho druhu, strojírenské a stavební kovové materiály,

kovové prvky, kovové konstrukce apod.; (12) dopravní prostředky a jejich součásti zařazené ve tř. 12, dvojkolí, kola, nápravy, obruče hlav kol, brzdy, tlumiče, převodovky, brzdové kotouče všeho druhu a jejich součásti, zejména pro lokomotivy, železniční vozy, tramvaje; (37) servisní a opravárenská činnost.

- (730) **BONATRANS a.s.**, Bezručova 300, Bohumín, Česká republika  
 (740) Petr Hrdlička, advokát, AK ŠAFÁŘ & SPOL., Vinohradská 230, Praha 10

(210) **O 182328**

- (220) 31.07.2002  
 (320) 31.07.2002  
 (511) 6, 12, 37

## **ŽD BONATRANS**

- (510) (6) kovy surové nebo opracované, výrobky z kovu, oceli a slitin určené pro různé druhy průmyslu, hutní materiály všeho druhu, kovové spojovací materiály všeho druhu, kovové formy pro odlévání, odlitky z kovu, oceli a slitin všeho druhu, strojírenské a stavební kovové materiály, kovové prvky, kovové konstrukce apod.; (12) dopravní prostředky a jejich součásti zařazené ve tř. 12, dvojkolí, kola, nápravy, obruče hlav kol, brzdy, tlumiče, převodovky, brzdové kotouče všeho druhu a jejich součásti, zejména pro lokomotivy, železniční vozy, tramvaje; (37) servisní a opravárenská činnost.  
 (730) **BONATRANS a.s.**, Bezručova 300, Bohumín, Česká republika  
 (740) Petr Hrdlička, advokát, AK ŠAFÁŘ & SPOL., Vinohradská 230, Praha 10

(210) **O 182329**

- (220) 31.07.2002  
 (320) 31.07.2002  
 (511) 6, 12, 37

## **ZD BONATRANS**

- (510) (6) kovy surové nebo opracované, výrobky z kovu, oceli a slitin určené pro různé druhy průmyslu, hutní materiály všeho druhu, kovové spojovací materiály všeho druhu, kovové formy pro odlévání, odlitky z kovu, oceli a slitin všeho druhu, strojírenské a stavební kovové materiály, kovové prvky, kovové konstrukce apod.; (12) dopravní prostředky a jejich součásti zařazené ve tř. 12, dvojkolí, kola, nápravy, obruče hlav kol, brzdy, tlumiče, převodovky, brzdové kotouče všeho druhu a jejich součásti, zejména pro lokomotivy, železniční vozy, tramvaje; (37) servisní a opravárenská činnost.  
 (730) **BONATRANS a.s.**, Bezručova 300, Bohumín, Česká republika  
 (740) Petr Hrdlička, advokát, AK ŠAFÁŘ & SPOL., Vinohradská 230, Praha 10

(210) **O 182341**

- (220) 01.08.2002  
 (320) 01.08.2002  
 (511) 6, 7, 9, 17, 22, 36, 39, 40, 42



(510) (6) pásková ocel na balení, kovové kontejnery na odpad, identifikační štítky (kovové); (7) kartáče rotační pro kartáčování Al folií k narušení jejich povrchů před následným elektrochemickým zpracováním, lisy jakožto stroje nebo součásti strojů, lisy na pevné odpady, papír a plasty, stroje na zpracování a tvarování kovů za studena, třídící stroje; (9) přístroje na zpracování informací, software a hardware pro jednoúčelové stroje, identifikační karty (magnetické), přístroje, nástroje a zařízení pro biometrickou technologii, daktyloskopickou nebo optickou (oční) identifikaci; (17) pásky lepicí pro jiné účely; (22) motouzy; (36) leasing; (39) balení zboží, doprava a skladování odpadu; (40) poradenství v oblasti odpadového hospodářství, laminace karet, navijení antén do identifikačních karet, zpracování a povrchová úprava materiálů, elektrické pokovování, magnetizace, montáž materiálů na objednávku (pro třetí osoby); (42) konstrukce strojů, poradenství v oblasti ochrany životního prostředí.

(730) **LUX spol.s r.o.**, Mlýnská 701, Jablonné nad Orlicí, Česká republika

(740) Josef Majetič, Na Výsluní 845, Lanškroun

(210) **O 182348**

(220) 01.08.2002

(320) 01.08.2002

(511) 24

(540)

### Dream Land

(510) (24) tkaniny a textilní výrobky neuvedené v jiných třídách, mimo ložní pokrývky a ubrusy.

(730) **INTERSERCO spol.s r.o.**, U Kolejí 315/4, Praha 6 - Dolní Liboc, Česká republika

(740) Ing. Milan Kousal CSC., Bellušova 1812/23, Praha 5

(210) **O 182349**

(220) 01.08.2002

(320) 01.08.2002

(511) 29, 35, 43

(540)

### Chicken's Inn

(510) (29) maso, ryby, drůbež a zvěřina, masové výtahy, konzervované, sušené a zavařené ovoce a zelenina, želé, džemy, kompoty, vejce, mléko a mléčné výrobky, jedlé oleje a tuky; (35) propagační činnost, reklama, pomoc při řízení obchodní činnosti, obchodní administrativa, kancelářské práce, zejména práce související s udělováním franšiz; (43) služby zajišťující stravování a nápoje, dočasné ubytování.

(730) **Gastro Consult GmbH**, Heide 59, Visbek, Německo

(740) JUDr. Korejzová Zdeňka, KOREJZOVÁ & SPOL. Advokátní a patentová kancelář, Spálená 29, Praha 1

(210) **O 182350**

(220) 01.08.2002

(320) 01.08.2002

(511) 5, 29, 30, 32

(540)



(510) (5) dietetické přípravky, výživovací potravinové doplňky, zejména dietetický margarín k lékařskému užití; (29) salámy a klobásy, paštiky a pomazánky z masa, margarín,

máslo, tuky k vaření a smažení, výrobky ze sýrů, tvarohové sýry, mléko a mléčné výrobky, sbírané mléko, mlékárenské výrobky, jogurty, smetana, náhražky smetany a sýrů, vejce, džemy, želé, sojové boby, sušená vejce, jedlé oleje a tuky; (30) káva, čaj, kakao, cukr, rýže, tapioka, ságo, kávové náhražky, mouka a přípravky z obilnin, chléb, pečivo, cukrovinky, zmrzlina, med, sirup melasový, droždí, prášky do těsta, sůl, hořčice, ocet, sojové omáčky, salátové dressingy, koření do majonéz, nálevy (k ochucení), led pro osvěžení; (32) nealkoholické nápoje obsahující ovocné džusy a mléko, podmáslí nebo jogurt.

(590) Barevná

(730) **UNILEVER N.V.**, Weena 455, Rotterdam, Holandsko

(740) Mgr. Petra Korejzová, KOREJZOVÁ & SPOL. Advokátní a patentová kancelář, Spálená 29, Praha 1

(210) **O 182351**

(220) 01.08.2002

(320) 01.08.2002

(511) 21

(540)



(510) (21) náčiní a nádoby pro domácnost nebo kuchyň, ne elektrické, (nikoliv z drahých kovů, ani postříbřených nebo pozlacených kovů), hřebeny a mycí houby, kartáče (s výjimkou štětců), materiály pro výrobu kartáčů, čisticí potřeby, drátky na drátkování, sklo surové nebo opracované (s výjimkou stavebního skla), skleněné stolní nádoby, porcelán nebo majolika.

(730) **LA BOURGUIGNONNE DISTRIBUTION**, 35, rue Albert Thomas, Roanne, Francie

(740) JUDr. Matějka Jan, Advokátní a patentová kancelář Čermák, Hořejš, Myslík, Národní 32, Praha 1

(210) **O 182352**

(220) 01.08.2002

(320) 01.08.2002

(511) 3, 5, 42, 44

(540)

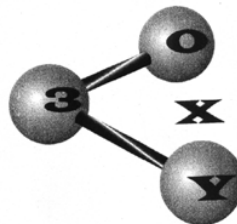

(510) (3) kosmetické, hygienické, desodorační a toaletní prostředky pro osobní potřebu, krémy, masky, vlasové šampony, vlasové vody, sprchové gely, masážní gely, mýdla i desinfekční, přípravky do koupele spadající do tř.3; (5) výrobky farmaceutické, hygienické pomůcky pro lékařství a osobní hygienu, obvazový materiál, náplasti, desinfekční přípravky; (42) výzkum v oblasti kosmetiky a farmacie, zprostředkovatelská činnost v uvedených oborech; (44) odborné poradenství a zprostředkovatelská činnost v oblasti kosmetiky a farmacie.

(730) **MUDr. Veselý Milan**, Mímoňská 622, Praha 9, Česká republika

(740) Ing. Loskotová Jarmila, Patentová a známková kancelář, Kartouzská 4, Praha 5

(210) **O 182367**

(220) 02.08.2002  
 (320) 02.08.2002  
 (511) 35, 38, 40, 41  
 (540)



(510) (35) reklamní a propagační činnost, vč. propagace internetem, rozhlasem, televizí, propagační korespondence, rozšiřování a vydávání propagačních tiskopisů a publikací, televizní a rozhlasová reklama, tvorba reklamní inzerce, rozšiřování, záznam, přepis, vypracování, kompilace, přenášení a systemizace písemných sdělení a záznamů, využívání statistických údajů; (38) šíření pořadů internetem; (40) úprava audiovizuálního díla, sestřih materiálu, ozvučení, otitulkování všemi dostupnými technologickými prostředky, konvertování audiovizuálního díla do všech technologických formátů; (41) tvorba, výroba, zpracování a užití audiovizuálního díla (obrazu a zvuku) jakýmkoliv technologickým postupem za účelem výchovy, vzdělávání, zábavy a pro sportovní a kulturní aktivity, tvorba audiopořadů, videopořadů, videofilmů a filmů, dabing, tvorba pořadů, filmová produkce, pronájem filmové a televizní techniky.

(730) **QQ studio Ostrava s. r. o.**, nám. Msgre.Šrámka 4/1760, Ostrava - Moravská Ostrava, Česká republika

(210) **O 182421**  
 (220) 05.08.2002  
 (320) 05.08.2002  
 (511) 3, 5, 16  
 (540)

## VENUŠE

(510) (3) vata a výrobky z vaty pro kosmetické účely, např. tampóny, polštářky, tyčinky; (5) hygienické ubrousky, kapesníčky, utěrky, ručníky, pleny, hygienické vložky, hygienické kalhotky; (16) papírové ručníky, utěrky, kapesníky, ubrousky, ubrusy, pleny, plenky, toaletní papír, papírové kosmetické ubrousky na odličování.

(730) **Masnica Miroslav**, Hlavní třída 69/440, Havířov-Město, Česká republika

(740) Ing. Soukup Petr, Patentová kancelář, Švédská 3, Olomouc

(210) **O 182485**  
 (220) 07.08.2002  
 (320) 07.08.2002  
 (511) 33, 39, 40  
 (540)



(510) (33) alkoholické nápoje (kromě piva); (39) stáčení nápojů; (40) míchání alkoholických nápojů za studena.

(730) **Fulnek Jaroslav**, Kopřivnice-Lubina 194, Kopřivnice-Lubina, Česká republika

(740) Šimíček Adolf, Zřídelní 155, Ostrava - Lhotka

(220) 07.08.2002  
 (320) 07.08.2002  
 (511) 35, 36, 42, 43, 44  
 (540)

## SIAM

(510) (35) propagační činnost, reklama, pomoc při řízení obchodní činnosti, obchodní administrativa, kancelářské práce; (36) pojištění, služby finanční, služby peněžní, služby nemovitostní; (42) služby právní, vědecký a průmyslový výzkum, programování pro počítače; (43) restaurace (stravování), dočasné ubytování; (44) péče hygienická a kosmetická, služby veterinářské a zemědělské.

(730) **Stratus, a.s.**, Bečvářova 14, Praha 10, Česká republika

(740) JUDr. Rott Vladimír, Rott, Růžička a Guttman, patentová, známková a právní kancelář, Nad Štolou 12, Praha 7

(210) **O 182541**  
 (220) 08.08.2002  
 (320) 08.08.2002  
 (511) 5, 29, 30  
 (540)

## Stimulgen

(510) (5) výrobky farmaceutické, vitamíny, minerály a stopové prvky, dietní a nutriční přípravky a léčiva, medicínální sirupy, výtažky z bylin a kombinované přípravky vitamínů, minerálů, stopových prvků a bylinných výtažků, potravinové doplňky obohacené vitamíny nebo minerály nebo stopovými prvky, vitamínové přípravky, vitamíny a multivitaminové preparáty, minerály a multiminerálové preparáty, bylinné čaje, léčivé byliny, cukrovinky nebo pastilky nebo tabletky nebo tobolky nebo kapsle nebo žvýkačky s léčivými přísadami, dietetické látky upravené pro lékařské účely, minerální vody a dietetické nápoje upravené pro lékařské účely, dietní potraviny upravené pro lékařské účely, výživa pro kojence, doplňky výživové pro lékařské účely, bílkovinné přípravky nebo potrava pro lékařské účely, balzámy a krémy a masti pro lékařské účely, chemické přípravky pro lékařské účely, léčivé oleje, oleje pro lékařské účely, tuky pro lékařské účely, léčivé soli, tinktury pro lékařské účely, bylinné výtažky nebo sirupy, vitamínová a minerální výživa ve formě koncentrátů, proteinové koncentráty jako výživné přídavky k potravinám, droždí pro farmaceutické účely, výživné nebo dietetické přípravky pro lékařské účely pro denní doplnění stravy (včetně fitness přípravků) jako instantní strava nebo samostatná (vlastní) směs, která se skládá hlavně z mléka v prášku nebo ze živočišných nebo zeleninových proteinů, také s přídavkem vitamínů nebo minerálů nebo stopových prvků nebo cukru; (29) potravinové doplňky ne pro lékařské účely (zařazené v této třídě) a obsahující látky živočišného původu, protein pro lidskou spotřebu, proteinové výrobky a přípravky pro výživu, přípravky zvláštní výživy pro sportovce nebo osoby s vysokým energetickým výdejem, želatina, želatinové výrobky a přípravky pro výživu, tuky jedlé, oleje jedlé, extrakty z chaluhy jako výživa, výživné přípravky pro denní doplnění stravy (včetně fitness přípravku) jako instantní strava nebo samostatná (vlastní) směs, která se skládá hlavně z mléka v prášku nebo ze živočišných nebo zeleninových proteinů, také s přípravkem vitamínů nebo minerálů nebo stopových prvků nebo cukru; (30) potravinové doplňky ne pro lékařské účely (zařazené v této třídě) a obsahující látky rostlinného původu, cukrovinky, žvýkačky, bonbóny, med, propolis pro lidskou spotřebu.

(210) **O 182509**

- (730) **PSM a.s.**, Na Střelnici 343/18, Olomouc, Česká republika  
 (740) Ing. Vandělíková Jana, Bohemia Patent, Petrská 12, Praha 1

- (210) **O 182547**  
 (220) 09.08.2002  
 (320) 09.08.2002  
 (511) 10, 11, 32, 39  
 (540)

## PEGARES

- (510) (10) zařízení pro úpravu vody pro dialýzu; (11) stroje na čištění odpadních vod, stroje na úpravu vody, čistírný odpadních vod, čistící zařízení na odpadní vodu včetně technologických zařízení, vodní filtry a jejich části a příslušenství, filtry na pitnou vodu, fontány, zařízení na filtrování vody včetně technologických zařízení, zařízení na úpravu vody včetně technologických zařízení, zařízení pro přívod vody včetně technologických zařízení, zásobníky vodní tlakové, zařízení na změkčování vody včetně technologických zařízení, zařízení na demineralizaci vody včetně technologických zařízení, zařízení pro reverzní osmózu včetně technologických zařízení, membrány a filtry, jejich části a příslušenství pro reverzní osmózu, bazénové filtry, fontány, zařízení na ochlazování a ohřívání pitné vody, zařízení na její dávkování; (32) nealkoholické nápoje, zejména voda plněná do lahví nebo barelů; (39) skladování a distribuce vody plněné do lahví nebo barelů.
- (730) **PEGARES International s.r.o.**, Košinoва 59, Brno, Česká republika  
 (740) Ing. Kendereški Dušan, patentový zástupce, Lidická 51, Brno

- (210) **O 182569**  
 (220) 09.08.2002  
 (320) 09.08.2002  
 (511) 3, 9, 10, 11, 12, 16, 18, 20, 21, 24, 25, 28  
 (540)



- (510) (3) dětská kosmetika, drogistické zboží a vatové výrobky zařazené v této třídě; (9) vysílačky pro hlídání dětí, ochranné bezpečnostní potřeby pro děti proti nehodám; (10) hygienické potřeby z pryže - dětské dudlíky, dudlíky na kojenecké láhve, kousátka a šidítka, kojenecké láhve, digitální teploměry pro lékařské účely; (11) sterilizátory, ohříváče na kojenecké láhve, noční lampičky; (12) autosedačky, kočárky a jejich příslušenství; (16) plenkové kalhotky dětské z papíru nebo buničiny (jednorázové), hygienické vlhké ubrousky, prsní polštářky pro kojení; (18) vodící kširy pro děti, vaky a nosiče k nošení dětí; (20) nábytek, dětské postýlky, ohrádky, židličky, chodítka, přebalovací stoly, matrace; (21) dětské nádobí, termosky, hřebeny, kartáče; (24) ložní prádlo, pokrývky, deky, nebesa; (25) kojenecké a dětské oděvy, dětské oděvní doplňky zařazené v této třídě, obuv, těhotenské oblečení, textilní pleny; (28) kojenecké a dětské hračky, dětské sportovní potřeby zařazené v této třídě.
- (730) **KENYO spol. s r.o.**, Zelená 1570/14A, Praha 6, Česká republika

- (210) **O 182604**  
 (220) 12.08.2002  
 (320) 12.08.2002  
 (511) 9, 35, 38

- (540) **INTERNET MALL**  
 (510) (9) data, databáze a jiné informační produkty na nosičích dat a v elektronických datových informačních telekomunikačních sítích všeho druhu, software pro zpětné vyhledávání; (35) inzertní a propagační služby, informační služby týkající se obchodu poskytované on-line z internetu, předvádění zboží prostřednictvím internetu, přeskupování různých výrobků pro třetí osoby za účelem umožnit spotřebiteli pohodlně vybírat a kupovat (kromě přepravy); (38) počítačová komunikace, poskytování dat, informací nebo obrázků a přenos zpráv a obrazových informací pomocí internetu.
- (730) **BILEZBOZI.CZ, s.r.o.**, Na úlehli 10, Praha 4, Česká republika

- (210) **O 182622**  
 (220) 13.08.2002  
 (320) 13.08.2002  
 (511) 6, 12, 16, 20  
 (540)

## GREIF

- (510) (6) lodní kontejnery, barely, bečky a sudy z kovu a jejich příslušenství, zejména obruče, zámky a uzávěry, palety kovové; (12) ještěrky (akumulátorový vozík), ruční nákladní vozíky; (16) kontejnery z papírové lepenky a krabice, zejména z papíru a lepenky, plastové pytle používané jako výstelky nádob, papírové a plastové tašky a sáčky; (20) lodní kontejnery, krabice, barely, bečky, sudy, kádě, vany, vědra a kartóny ze dřeva a plastů používané v obchodě a jejich příslušenství, zejména obruče, uzávěry a palety z plastu, štítky pro označení dodávaného zboží ze dřeva a plastu a lepenky, nekovové zámky a uzávěry, přízpusobivé plastové výstelky vlepěné do kontejnerů.
- (730) **Greif Bros. Corporation, (a Delaware Corporation)**, 425 Winter Road, Delaware, Spojené státy americké, Ohio  
 (740) JUDr. Traplová Jarmila, Advokátní a patentová kancelář Traplová, Hakr, Kubát, Přístavní 24, Praha 7

- (210) **O 182635**  
 (220) 14.08.2002  
 (320) 14.08.2002  
 (511) 29, 30  
 (540)



- (510) (29) maso, ryby, drůbež a zvěřina, masové výtazky, konzervované, sušené a zavařené ovoce a zelenina, želé džemy a kompoty, vejce, mléko a mléčné produkty, jedlé oleje a tuky; (30) káva, čaj, kakao, cukr, rýže, tapioka, ságo, kávové náhražky, mouka a přípravky i obilnin, chléb, pečivo, cukrovinky, zmrzlina, med, sirup melasový, droždí, prášky do těsta, sůl, hořčice, ocet, nálevy, omáčky k ochucení, koření, led.
- (590) Barevná  
 (730) **S.p.A. Egidio Galbani**, Via Togliatti, 8, Melzo (Mi), Itálie  
 (740) Patentservis Praha a.s., Jivenská 1273/1, Praha 4

- (210) **O 182637**  
 (220) 14.08.2002

(320) 02.05.2002

(511) 43

(540) **WE KNOW WHAT IT  
TAKES**

(510) (43) hotelové, restaurační, zásobovací služby ve stravování a barové služby.

(730) **Inter-Continental Hotels Corporation**, Three Ravinia Drive, Atlanta, Spojené státy americké, Georgia

(740) JUDr. Karel Čermák, advokát, Národní třída 32, Praha 1

(210) **O 182641**

(220) 14.08.2002

(320) 14.08.2002

(511) 3, 5, 29, 30, 32

(540) **Nutra - Ben<sup>⊕</sup>**

(510) (3) kosmetické výrobky, jako přípravky WC hygieny, čističe skvrn, výrobky bytové a spotřební chemie, zejména pro WC, koupelny, kuchyně, domácnost a komunální hygienu, přípravky na čištění textilií a jiných předmětů, hygienické potřeby, jako mýdla, mýdla tekutá, šampony vlasové i tělové, pěny a sole do koupelí, čisticí prostředky pro pleť, přípravky na růst vlasů, opalovací krémy, pleťové masky, balzámy na rty, krémy, zubní pasty, prací prostředky, vody po holení, přípravky k čištění, leštění a odmašťování, brusné přípravky, voňavkářské výrobky, parfémy, éterické oleje, dekorativní kosmetika jako rtěnky, umělé řasy, makeupy a pod.; (5) výrobky dietetické, pro léčebné účely, potraviny pro děti, batolata a nemocné, potravinové přípravky a doplňky výživy, jako posilující poživatiny, vitamínové přípravky, poživatiny pro doplnění redukčních diet nebo přípravků pro hubnutí, vše s léčebnými účinky, přípravky s léčebnými účinky obsahující biochemické katalyzátory, zejména pro fyzicky aktivní osoby, rekonvalescenty a nemocné, desinfekční prostředky, WC deodoranty, WC osvěžovače a WC gely k dezinfekčním účelům, prostředky k ničení plevele a k hubení živočišných škůdců, přípravky zvěrolékařské a farmaceutické, zdravotnické materiály spadající do této třídy, diabetické přípravky pro léčebné účely; (29) maso, ryby, drůbež, zvěřina, paštiky, masové výtažky, ovoce a zelenina konzervované, sušené a zavařené, želé, džemy, kompoty, vejce, mléko a mléčné výrobky, výrobky na bázi brambor, jako bramborové lupinky a pod., oleje a tuky jedlé, ovocné dřeně; (30) oplatky, cukrovinky, včetně gumových a esencí pro cukrovinky, cukrářské výrobky všeho druhu, káva, čaj, kakao, cukr, rýže, kávové náhražky, med, sirup melasový, droždí pro kynutí, sůl, hořčice, ocet, omáčky, koření, zmrzlina, led pro osvěžení, obilné vločky, výrobky na bázi sušené bramborové kaše, pšeničné mouky, nativních a modifikovaných škrobů, jako bramborové těsto v prášku, bramborová kaše v prášku, bramborové drtě, bramborové krokety v prášku, bramborové noky v prášku, směs pro přípravu knedlíků; (32) piva všeho druhu, vody minerální a šumivé a jiné nealkoholické nápoje, sirupy a jiné přípravky k přípravě nápojů, ovocné šťávy a nápoje z ovocných šťáv.

(730) **NUTRA-BONA, s.r.o.**, Růžová 1240, Černošice, Česká republika

(740) Müller Václav, patentový zástupce, Filipova 2016, Praha 4

(210) **O 182642**

(220) 14.08.2002

(320) 14.08.2002

(511) 3, 5, 29, 30, 32

(540)

**Nutra  
Bona**  
symba



(510) (3) kosmetické výrobky, jako přípravky WC hygieny, čističe skvrn, výrobky bytové a spotřební chemie, zejména pro WC, koupelny, kuchyně, domácnost a komunální hygienu, přípravky na čištění textilií a jiných předmětů, hygienické potřeby, jako mýdla, mýdla tekutá, šampony vlasové i tělové, pěny a sole do koupelí, čisticí prostředky pro pleť, přípravky na růst vlasů, opalovací krémy, pleťové masky, balzámy na rty, krémy, zubní pasty, prací prostředky, vody po holení, přípravky k čištění, leštění a odmašťování, brusné přípravky, voňavkářské výrobky, parfémy, éterické oleje, dekorativní kosmetika jako rtěnky, umělé řasy, makeupy a pod.; (5) výrobky dietetické, pro léčebné účely, potraviny pro děti, batolata a nemocné, potravinové přípravky a doplňky výživy, jako posilující poživatiny, vitamínové přípravky, poživatiny pro doplnění redukčních diet nebo přípravků pro hubnutí, vše s léčebnými účinky, přípravky s léčebnými účinky obsahující biochemické katalyzátory, zejména pro fyzicky aktivní osoby, rekonvalescenty a nemocné, desinfekční prostředky, WC deodoranty, WC osvěžovače a WC gely k dezinfekčním účelům, prostředky k ničení plevele a k hubení živočišných škůdců, přípravky zvěrolékařské a farmaceutické, zdravotnické materiály spadající do této třídy, diabetické přípravky pro léčebné účely; (29) maso, ryby, drůbež, zvěřina, paštiky, masové výtažky, ovoce a zelenina konzervované, sušené a zavařené, želé, džemy, kompoty, vejce, mléko a mléčné výrobky, výrobky na bázi brambor, jako bramborové lupinky a pod., oleje a tuky jedlé, ovocné dřeně; (30) oplatky, cukrovinky, včetně gumových a esencí pro cukrovinky, cukrářské výrobky všeho druhu, káva, čaj, kakao, cukr, rýže, kávové náhražky, med, sirup melasový, droždí pro kynutí, sůl, hořčice, ocet, omáčky, koření, zmrzlina, led pro osvěžení, obilné vločky, výrobky na bázi sušené bramborové kaše, pšeničné mouky, nativních a modifikovaných škrobů, jako bramborové těsto v prášku, bramborová kaše v prášku, bramborové drtě, bramborové krokety v prášku, bramborové noky v prášku, směs pro přípravu knedlíků; (32) piva všeho druhu, vody minerální a šumivé a jiné nealkoholické nápoje, sirupy a jiné přípravky k přípravě nápojů, ovocné šťávy a nápoje z ovocných šťáv.

(730) **NUTRA-BONA, s.r.o.**, Růžová 1240, Černošice, Česká republika

(740) Müller Václav, patentový zástupce, Filipova 2016, Praha 4

(210) **O 182643**

(220) 14.08.2002

(320) 14.08.2002

(511) 3, 5, 29, 30, 32



(540)

## Gastronut



NUTRA - BONA

(510) (3) kosmetické výrobky, jako přípravky WC hygieny, čističe skvrn, výrobky bytové a spotřební chemie, zejména pro WC, koupelny, kuchyně, domácnost a komunální hygienu, přípravky na čištění textilií a jiných předmětů, hygienické potřeby, jako mýdla, mýdla tekutá, šampony vlasové i tělové, pěny a sole do koupelí, čisticí prostředky pro pleť, přípravky na růst vlasů, opalovací krémy, pleťové masky, balzámy na rty, krémy, zubní pasty, prací prostředky, vody po holení, přípravky k čištění, leštění a odmašťování, brusné přípravky, voňavkářské výrobky, parfémy, éterické oleje, dekorativní kosmetika jako rtěnky, umělé řasy, makeupy a pod.; (5) výrobky dietetické, pro léčebné účely, potraviny pro děti, batolata a nemocné, potravinové přípravky a doplňky výživy, jako posilující potraviny, vitamínové přípravky, potraviny pro doplnění redukčních diet nebo přípravků pro hubnutí, vše s léčebnými účinky, přípravky s léčebnými účinky obsahující biochemické katalyzátory, zejména pro fyzicky aktivní osoby, rekonvalescenty a nemocné, desinfekční prostředky, WC deodoranty, WC osvěžovače a WC gely k dezinfekčním účelům, prostředky k ničení plevele a k hubení živočišných škůdců, přípravky zvěrolékařské a farmaceutické, zdravotnické materiály spadající do této třídy, diabetické přípravky pro léčebné účely; (29) maso, ryby, drůbež, zvěřina, paštiky, masové výtažky, ovoce a zelenina konzervované, sušené a zavařené, želé, džemy, kompoty, vejce, mléko a mléčné výrobky, výrobky na bázi brambor, jako bramborové lupínky a pod., oleje a tuky jedlé, ovocné dřeně; (30) oplatky, cukrovinky, včetně gumových a esencí pro cukrovinky, cukrářské výrobky všeho druhu, káva, čaj, kakao, cukr, rýže, kávové náhražky, med, sirup melasový, droždí pro kynutí, sůl, hořčice, ocet, omáčky, koření, zmrzlina, led pro osvěžení, obilné vločky, výrobky na bázi sušené bramborové kaše, pšeničné mouky, nativních a modifikovaných škrobů, jako bramborové těsto v prášku, bramborová kaše v prášku, bramborové drtě, bramborové krokety v prášku, bramborové noky v prášku, směs pro přípravu knedlíků; (32) piva všeho druhu, vody minerální a šumivé a jiné nealkoholické nápoje, sirupy a jiné přípravky k přípravě nápojů, ovocné šťávy a nápoje z ovocných šťáv.

(730) NUTRA-BONA, s.r.o., Růžová 1240, Černošice, Česká republika

(740) Müller Václav, patentový zástupce, Filipova 2016, Praha 4

(210) O 182644

(220) 14.08.2002

(320) 14.08.2002

(511) 3, 5, 29, 30, 32

(540)

## Praeostin



NUTRA - BONA

(510) (3) kosmetické výrobky, jako přípravky WC hygieny, čističe skvrn, výrobky bytové a spotřební chemie, zejména

pro WC, koupelny, kuchyně, domácnost a komunální hygienu, přípravky na čištění textilií a jiných předmětů, hygienické potřeby, jako mýdla, mýdla tekutá, šampony vlasové i tělové, pěny a sole do koupelí, čisticí prostředky pro pleť, přípravky na růst vlasů, opalovací krémy, pleťové masky, balzámy na rty, krémy, zubní pasty, prací prostředky, vody po holení, přípravky k čištění, leštění a odmašťování, brusné přípravky, voňavkářské výrobky, parfémy, éterické oleje, dekorativní kosmetika jako rtěnky, umělé řasy, makeupy a pod.; (5) výrobky dietetické, pro léčebné účely, potraviny pro děti, batolata a nemocné, potravinové přípravky a doplňky výživy, jako posilující potraviny, vitamínové přípravky, potraviny pro doplnění redukčních diet nebo přípravků pro hubnutí, vše s léčebnými účinky, přípravky s léčebnými účinky obsahující biochemické katalyzátory, zejména pro fyzicky aktivní osoby, rekonvalescenty a nemocné, desinfekční prostředky, WC deodoranty, WC osvěžovače a WC gely k dezinfekčním účelům, prostředky k ničení plevele a k hubení živočišných škůdců, přípravky zvěrolékařské a farmaceutické, zdravotnické materiály spadající do této třídy, diabetické přípravky pro léčebné účely; (29) maso, ryby, drůbež, zvěřina, paštiky, masové výtažky, ovoce a zelenina konzervované, sušené a zavařené, želé, džemy, kompoty, vejce, mléko a mléčné výrobky, výrobky na bázi brambor, jako bramborové lupínky a pod., oleje a tuky jedlé, ovocné dřeně; (30) oplatky, cukrovinky, včetně gumových a esencí pro cukrovinky, cukrářské výrobky všeho druhu, káva, čaj, kakao, cukr, rýže, kávové náhražky, med, sirup melasový, droždí pro kynutí, sůl, hořčice, ocet, omáčky, koření, zmrzlina, led pro osvěžení, obilné vločky, výrobky na bázi sušené bramborové kaše, pšeničné mouky, nativních a modifikovaných škrobů, jako bramborové těsto v prášku, bramborová kaše v prášku, bramborové drtě, bramborové krokety v prášku, bramborové noky v prášku, směs pro přípravu knedlíků; (32) piva všeho druhu, vody minerální a šumivé a jiné nealkoholické nápoje, sirupy a jiné přípravky k přípravě nápojů, ovocné šťávy a nápoje z ovocných šťáv.

(730) NUTRA-BONA, s.r.o., Růžová 1240, Černošice, Česká republika

(740) Müller Václav, patentový zástupce, Filipova 2016, Praha 4

(210) O 182645

(220) 14.08.2002

(320) 14.08.2002

(511) 22, 24, 25

(540)

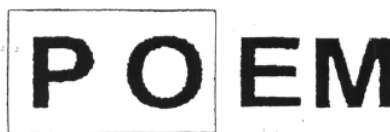

COLLECTION

(510) (22) provazy a struny k technickým účelům, lana a motouzy z přírodních, umělých nebo plastických látek, sítě houpací a sítě na maskování, stany včetně stanů pro táboření, lodní plachty, pytle na přepravu a uskladnění volně loženého zboží, čalounický materiál; (24) tkaniny s výjimkou tkanin zařazených do jiných tříd, pokrývky včetně cestovních pokrývek, ložní prádlo, ubrusy, s výjimkou papírových, textilní zboží zařazené v této třídě; (25) oděvy, saka, kalhoty, svetry, košile, obleky, sukně, pláště, kostýmy, cvičební úbory, oděvní doplňky, kravaty, motýlky, šály, rukavice, klobouky, čepice, ponožky, šle, spodní prádlo, kožešiny ozdobu oděvní, blůzy, barety, šátky, podkolenky, boty, turistické oděvy, pracovní oděvy, oděvy pro volný čas, zejména pro sport.

- (730) **VERMIKO, s.r.o.**, Kostelecká 578, Praha 9 - Čakovice, Česká republika  
 (740) Müller Václav, patentový zástupce, Filipova 2016, Praha 4

- (210) **O 182662**  
 (220) 15.08.2002  
 (320) 15.08.2002  
 (511) 16, 31, 32, 33, 41, 44  
 (540)



- (510) (16) tiskoviny a polygrafické výrobky, například katalogy, informační brožury a letáky, plakáty, etikety a viněty, fotografie; (31) sazenice rostlin, zejména révy vinné, množitelství materiál, vinné hrozny, vinné matoliny; (32) nealkoholické nápoje, zejména hroznová šťáva, vinné mošty nealkoholické a výtazky z vinných moštů; (33) alkoholické nápoje, zejména vína všeho druhu; (41) vzdělávací činnost, například pořádání odborných školení, přehlídek, soutěží v oblasti vinařství, pořádání prezentací a ochutnávek vín; (44) poradenská a informační činnost v oblasti vinařství a vinohradnictví.  
 (590) Barevná  
 (730) **VINOHRAD CZ, s.r.o.**, Fabián 1207, Velké Bílovice, Česká republika  
 (740) Ing. Leopold Dadej, patentový zástupce, Na Valtické 6, Břeclav 4

- (210) **O 182684**  
 (220) 15.08.2002  
 (320) 15.08.2002  
 (511) 5, 10, 41, 44  
 (540)

### AAA dent

- (510) (5) farmaceutické výrobky, hygienické výrobky pro léčebné účely, náplasti, obvazy, materiály pro plombování zubů a zubní otisky, dezinfekční přípravky; (10) přístroje a nástroje chirurgické, zubní, zubní náhrady; (41) výchova, vzdělávání, školení, osvěta, zábava; (44) lékařské služby, dentální služby, farmaceutické služby a poradenství, péče o hygienu osob, lékařské analýzy ve vztahu k léčení osob, rentgenová vyšetření.  
 (730) **MUDr. Jelena Lerchová**, Petřílkova 2267/12, Praha 5, Česká republika

- (210) **O 182699**  
 (220) 16.08.2002  
 (320) 16.08.2002  
 (511) 3, 6, 8, 9, 14, 18, 28, 35, 38, 42, 43, 45  
 (540)

### VISA

- (510) (3) přípravky pro bělení a jiné prací prostředky, přípravky pro čištění, leštění, odmašťování a broušení, vonné oleje, přípravky na čištění zubů a pro ústní hygienu; (6) obecné kovy a jejich slitiny, kovové stavební materiály, kovové přenosné konstrukce, kovové materiály pro železnice, kovové kabely a dráty neelektrické, železářské výrobky a kovové potřeby zámečnické a klempířské, a to kovové tyče, kovové trubky, kovové profily, kovové pásy a plechy, kovové panty, klíče, zámky, drátěné pletivo, mříže, kovové žebříky, kovové šrouby, kovové matice, hřebíky, kovové řetězy, kovové ventily zařazené do třídy 6, seřfý, rudy; (8) ruční nářadí a nástroje s výjimkou těch, které jsou určeny pro péči o tělo a krásu a pro dekorativní

kosmetiku, nožířské zboží, příbory, sečné zbraně, britvy, holicí strojky; (9) přístroje a nástroje vědecké, námořní, geodetické, fotografické, filmové, optické, přístroje pro vážení, měření, signalizaci, kontrolu (inspekci), záchranu a přístroje pro vyučování, přístroje a nástroje pro vedení, přepínání, přeměnu, akumulaci, regulaci nebo řízení elektrického proudu, přístroje pro záznam, převod a reprodukci zvuku nebo obrazu, magnetické nosiče zvukových záznamů, gramofonové desky, automatické distributory a mechanismy pro přístroje na mince, zapisovací pokladny, počítačové stroje, přístroje pro zpracování informací a počítače, hasicí přístroje; (14) vzácné kovy a jejich slitiny a výrobky z těchto materiálů nebo jimi potažené, nejsou-li uvedeny v jiných třídách, klenoty, bižuterie, drahokamy, hodinářské a chronometrické výrobky; (18) kůže a imitace kůže a výrobky z těchto materiálů, které nejsou zahrnuty do jiných tříd, kůže ze zvířat a kožešiny, kuфы a zavazadla, deštníky, slunečníky a hole, biče, postroje a sedlářské výrobky; (28) hry a hračky, potřeby pro gymnastiku a sport, které nejsou uvedeny v jiných třídách, vánoční ozdoby; (35) propagační činnost, reklama, pomoc při řízení obchodní činnosti, obchodní administrativa, kancelářské práce; (38) spoje (telekomunikace); (42) vědecké a technologické služby a s nimi spojený výzkum a návrhy spadající do třídy 42, průmyslové analýzy a výzkum, návrh a vývoj počítačového hardwaru a softwaru, právní služby; (43) služby zajišťující stravování a nápoje, dočasné ubytování; (45) osobní a společenské služby poskytované třetími osobami k uspokojení potřeb jednotlivců spadající do třídy 45, bezpečnostní služby na ochranu majetku a osob.

- (730) **Visa International Service Association**, 900 Metro Center Boulevard, Foster City, Spojené státy americké, California  
 (740) JUDr. Korejzová Zdeňka, KOREJZOVÁ & SPOL. Advokátní a patentová kancelář, Spálená 29, Praha 1

- (210) **O 182700**  
 (220) 16.08.2002  
 (320) 12.06.2002  
 (511) 27  
 (540)

### SHAW HOSPITALITY

- (510) (27) koberce a předložky.  
 (730) **Shaw Industries Group, Inc.**, 616 East Walnut Avenue, P.O. Drawer 2128, Dalton, Spojené státy americké, Georgia  
 (740) JUDr. Rott Vladimír, Rott, Růžička a Guttman, patentová, známková a právní kancelář, Nad Štolou 12, Praha 7

- (210) **O 182705**  
 (220) 19.08.2002  
 (320) 19.08.2002  
 (511) 3, 25, 35, 36, 41, 43, 44  
 (540)

### — *dum* — HARMONIE

- (510) (3) barviva na vlasy, vousy, barvy kosmetické, bělicí přípravky pro kosmetické účely, čistící prostředky, depilační, kosmetické a opalovací přípravky, přípravky na holení, parfémy, laky na vlasy a nehty, krémy, mléka a oleje pro kosmetické a toaletní účely, lepidla pro kosmetické účely, líčidla, krášlicí masky, mýdla, pleťové vody, šampóny, toaletní vody, vlasové vody, zubní pasty; (25) oděvy, spodní prádlo, punčochy, obuv, kloboučnické zboží; (35) propagační činnost, reklama, vedení účetnictví;

(36) pronájem nemovitostí; (41) provozování tělovýchovných zařízení a zařízení sloužících regeneraci a rekondici; (43) služby zajišťující stravování a nápoje, provozování restaurací a kaváren; (44) kadeřnické, kosmetické a zkrášlovací salóny, holičství, manikúra, pedikúra, masáže, provozování solárií.

(590) Barevná

(730) **IMOTRADE 2000, spol. s r.o.**, Hradební 351, České Budějovice, Česká republika

(740) Ing. Jiří Sedlák, KUDRLIČKA & SEDLÁK, Advokátní, patentová a známková kancelář, Husova 16, České Budějovice

(210) **O 182747**

(220) 20.08.2002

(320) 20.08.2002

(511) 29, 30

(540)

## Bohemia Ringy

(510) (29) bramborové lupínky, včetně smažených bramborových lupínků a tyčinek; (30) slané pečivo.

(730) **INTERSNACK a. s.**, Choustník 164, okr. Tábor, Česká republika

(740) JUDr. Rott Vladimír, Rott, Růžička a Guttman, patentová, známková a právní kancelář, Nad Štolou 12, Praha 7

(210) **O 182757**

(220) 20.08.2002

(320) 20.08.2002

(511) 7, 12, 35, 37

(540)



(510) (7) stroje a zařízení pro silniční a komunikační hospodářství elektrické, hydraulické, zejména nakladače sypkých materiálů, sekačky travních porostů, nástavby na univerzální podvozky, stroje pro překládku, pokládku a rozstřík živých emulzí, asfaltů a šterků; (12) stroje pro čištění komunikací, zejména zametače samopojízdné i tažné; (35) pomoc při provozu obchodu, dovozní a vývozní kancelář, zprostředkovatelská činnost v oblasti obchodu; (37) opravy a údržba motorových vozidel a strojů a zařízení, jako jsou například sypače chemických a inertních materiálů, elektrické a hydraulické nakladače sypkých materiálů, sekačky travních porostů, nástavby na univerzální podvozky, stroje na přepravu, pokládku a rozstřík živých emulzí, asfaltů a šterků, stroje pro čištění komunikací jako například zametače samopojízdné i tažné, zprostředkovatelská činnost v souvislosti se službami ve třídě 37.

(590) Barevná

(730) **KOBIT, spol. s r.o.**, Rozvojová 135, Praha 6, Česká republika

(740) Ing. Vlasta Sedláčková, Patentová, známková, grafická kancelář, Ke Kateřinkám 1393, Praha 4

(210) **O 182771**

(220) 21.08.2002

(320) 21.08.2002

(511) 35, 39, 41



(540)

(510) (35) obchodní nebo podnikatelské informace, hospodářské (ekonomické) prognózy, poradenství v obchodní činnosti, nákupní ceny, velkoobchodní ceny (analýzy), obchodní činnost (pomoc při řízení) dodavatelské služby pro třetí osoby, průzkum (obchodní), studie (marketingové), styk s veřejností, vedení podniků (poradenství); (39) služby v dopravě a přepravě; (41) školení.

(730) **Společenství čerpacích stanic PHM ČR**, Desná III/919, Desná, Česká republika

(210) **O 182855**

(220) 26.08.2002

(320) 26.08.2002

(511) 6, 7, 12, 40, 42

(540)

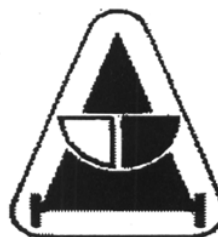

(510) (6) kovové konstrukce, kovové konstrukce přenosné, kovové kabely a dráty neelektrické, kovové potřeby zámečnické a klempířské, kovové trubky a kovové výrobky, které nejsou uvedeny v jiných třídách; (7) stroje využívané ve strojírenství a nástroje jako části strojů, motory hydraulické, hydraulické obvody, čerpadla, spojky a transmissní zařízení mimo ta, která jsou pro pozemní vozidla, ventily jako části strojů, ventily redukční, zemědělské nástroje, zemědělské nářadí velké, zemědělské dopravníky a zvedací stroje, lopaty mechanické, nakladače a zdvižná zařízení pro vozidla a pracovní nástroje pro tato zdvižná zařízení, zejména lopaty, vidle, včetně paletizačních a stohovacích zařízení, kleště a drapáky, drapákové vidle a jejich kombinace; (12) mobilní pracovní nástavby, nakladače, zdvihací zařízení a velké nářadí pro dopravní prostředky, traktory a vozíky a jejich součásti spadající do třídy 12; (40) kovoobráběčství, zámečnictví a nástrojářství - zpracování a úprava materiálu pro třetí osoby; (42) vývoj, konstrukce a zkoušení strojních výrobků a jejich dílů, technologické služby ve strojírenství a s nimi spojený výzkum a návrhy, průmyslové analýzy a výzkum ve strojírenství.

(730) **Humpolecké strojíreny Humpolec, a.s.**, Pražská 490, Humpolec, Česká republika

(740) Martin Kořistka, patentový zástupce, Karpatská 3, Brno

(210) **O 182876**

(220) 26.08.2002

(320) 26.08.2002

(511) 9, 16, 35, 37, 41, 42

(540)

## LANIER

(510) (9) faxové přístroje, kopírovací stroje, tiskárny k počítačům, notebooky, náhradní díly k těmto strojům a přístrojům, software; (16) papír a výrobky z papíru, papír do rozmnožovacích strojů a tiskáren, faxový papír, lepidla kancelářská nebo pro domácnost, kancelářské potřeby kromě nábytku; (35) inzertní činnost, poskytování pomoci při provozu obchodu, poradenské služby v oblasti prodeje

faxových přístrojů, kopírovacích strojů, tiskáren k počítačům a notebooků, zprostředkování obchodních záležitostí spojených zejména s prodejem faxových přístrojů, kopírovacích strojů, tiskáren k počítačům, notebooků a jejich náhradních dílů; (37) servisní a opravárenské služby pro faxové přístroje, kopírovací stroje, tiskárny k počítačům a notebooky, poradenské služby v oblasti provozu faxových přístrojů, kopírovacích strojů, tiskáren k počítačům a notebooků; (41) školení v oblasti prodeje a provozu zařízení faxových přístrojů, kopírovacích strojů, tiskáren k počítačům a notebooků; (42) tvorba software.

(730) **CopyLine, s.r.o.**, Šárka 21, Prostějov, Česká republika

(740) Ing. Žák Vítězslav, Lidická 51, Brno

(210) **O 182878**

(220) 26.08.2002

(320) 13.05.2002

(511) 35, 36, 42

(540)

## PROTIVITI

(510) (35) poskytování obchodních poradenských služeb a interního auditu; (36) konzultace týkající se finančních a komoditních rizik; (42) konzultace technologických rizik.

(730) **PROTIVITI INC. Společnost zřízená podle zákonů státu Delaware**, 2884 Sand Hill Road, Menlo Park, Spojené státy americké, California

(740) JUDr. Pavel Zelený, advokát, Společná advokátní kancelář Všečeka, Zelený, Švorčík, Kalenský a partneři, Hálkova 2, Praha 2

(210) **O 182879**

(220) 26.08.2002

(320) 03.07.2002

(511) 35, 36, 42

(540)

protiviti  
Independent Risk Consulting

(510) (35) poskytování obchodních poradenských služeb a interního auditu; (36) konzultace týkající se finančních a komoditních rizik; (42) konzultace technologických rizik.

(730) **PROTIVITI INC. Společnost zřízená podle zákonů státu Delaware**, 2884 Sand Hill Road, Menlo Park, Spojené státy americké, California

(740) JUDr. Pavel Zelený, advokát, Společná advokátní kancelář Všečeka, Zelený, Švorčík, Kalenský a partneři, Hálkova 2, Praha 2

(210) **O 182880**

(220) 26.08.2002

(320) 03.07.2002

(511) 35, 36, 42

(540)

protiviti

(510) (35) poskytování obchodních poradenských služeb a interního auditu; (36) konzultace týkající se finančních a komoditních rizik; (42) konzultace technologických rizik.

(730) **PROTIVITI INC. Společnost zřízená podle zákonů státu Delaware**, 2884 Sand Hill Road, Menlo Park, Spojené státy americké, California

(740) JUDr. Pavel Zelený, advokát, Společná advokátní kancelář Všečeka, Zelený, Švorčík, Kalenský a partneři, Hálkova 2, Praha 2

(210) **O 182881**

(220) 26.08.2002

(320) 25.02.2002

(511) 4, 37

(540)

## CONOCOPHILLIPS

(510) (4) benzín, motorová nafta, mazací motorové oleje, směsi mazadel pro účely mazání, petrolej, traktorový palivový olej, topný olej a neodkapávací penetrační olej; (37) služby údržby, čerpání paliva a mytí vozidel, letadel, člunů a jiných motorových prostředků, poskytované v přístavištích, čerpacích stanicích a letištních terminálech.

(730) **Conoco Inc.**, 600 North Dairy Ashford, Houston, Spojené státy americké, Texas

(740) JUDr. Otakar Švorčík, Společná advokátní kancelář Všečeka Zelený Švorčík Kalenský a partneři, Hálkova 2, Praha 2

(210) **O 182884**

(220) 26.08.2002

(320) 27.02.2002

(511) 3

(540)

## FOAM WORKS

(510) (3) výrobky osobní hygieny, zejména čistící pleťové výrobky.

(730) **COLGATE-PALMOLIVE Company, A. Delaware Corporation**, 300 Park Avenue, New York, Spojené státy americké, New York

(740) JUDr. Traplová Jarmila, Advokátní a patentová kancelář Traplová, Hakr, Kubát, Přístavní 24, Praha 7

(210) **O 182888**

(220) 26.08.2002

(320) 26.08.2002

(511) 9, 35, 37, 42

(540)

 LnStore

(510) (9) výpočetní a řídicí systémy, hardware, software; (35) zprostředkovatelská činnost v oblasti obchodu, průzkum trhu související s výpočetními a řídicími systémy, hardwarem a softwarem, propagační činnost, poradensko-konzultační a obstaravatelská činnost v oblasti obchodu s výpočetními a řídicími systémy, hardwarem a softwarem; (37) montáž a opravy kancelářské a kopírovací techniky, instalace a opravy elektrických strojů a přístrojů, montáž a opravy výrobků a zařízení spotřební elektroniky, montáž a opravy měřicí a regulační techniky; (42) návrh, vývoj a produkce elektrických strojů a přístrojů, návrh, vývoj a produkce výrobků a zařízení spotřební elektroniky, pronájem počítačového software na základě smlouvy s autory nebo vyhotovení programů na zakázku.

(590) Barevná

(730) **NOV, s.r.o.**, Adámiho 4, Bratislava, Slovenská republika

(740) Ing. Kratochvíl Václav, Šachta, Zmeškal & partneři, Radlická 28/663, Praha 5

- (210) **O 182915**  
 (220) 27.08.2002  
 (320) 27.08.2002  
 (511) 29, 30, 32  
 (540)



- (554) Prostorová  
 (510) (29) všechny druhy mléka a mléčných tekutých výrobků;  
 (30) všechny druhy nápojů připravovaných na základě kávy, kakaa nebo čokolády; (32) všechny druhy nealkoholických nápojů, šumivé nápoje, nealkoholické ovocné nápoje, ovocné šťávy, minerální vody a jiné nápoje zbažené alkoholu.  
 (730) **NUTRICIA MLÉČNÁ VÝŽIVA, akciová společnost**, Podzámčí 385, Opočno, Česká republika

- (210) **O 182917**  
 (220) 27.08.2002  
 (320) 27.08.2002  
 (511) 9, 16, 35, 41, 42  
 (540)

### Master Consulting

- (510) (9) školící, vzdělávací a studijní materiály v elektronické podobě; (16) školící, vzdělávací, studijní materiály; (35) konzultace a poradenství zejména v managementu včetně lidských zdrojů (personální oblasti), marketingu, organizací, prodeji apod.; (41) tréninkové a vzdělávací programy, projekty, činnosti, akce, výzkumy, kurzy, semináře a sympózia, školení zejména v oblastech managementu, motivace, prodeje, marketingu, řízení, strategie, vedení, koučování, time managementu, sebepoznání, rozvoje duševních schopností, péče o zákazníky, asertivity, týmové práce, interpersonálních vztahů, prezentace, komunikace, rozvoje lidských zdrojů apod., jejich organizování a pořádání včetně doprovodných aktivit; (42) výzkumné projekty.  
 (730) **Master Consulting, spol. s r.o.**, Na Strži 63, Praha 4, Česká republika

- (210) **O 182939**  
 (220) 28.08.2002  
 (320) 28.08.2002  
 (511) 35  
 (540)

### Jazz Communications

- (510) (35) reklamní, inzertní a propagační činnost, včetně zpracování a výroby návrhů reklamy, šíření reklamy všemi možnými sdělovacími prostředky týkající se všech druhů zboží a služeb, a to na všech druzích nosičů, jakož i distribuce prospektů přímo nebo poštou nebo distribuce vzorků, direktmarketingu a jakékoli jiné podpory prodeje, činnosti související s reklamní, inzertní a propagační činností, jako jsou odhady nákladů na jejich realizaci, poradenské služby při výběru dodavatelů těchto služeb, dohled nad související produkcí a postprodukcí, dohled nad vyrovnáváním souvisejících finančních závazků nebo mediální nákupní služby, zejména zadávání reklamy pro jiné osoby, marketingové služby, zejména marketingové studie, marketingové poradenství, marketingové plánovací služby a plánovací služby týkající se stimulace prodeje, průzkum trhu za účelem zjištění možnosti odbytu vhodnosti a běžnosti výrobků a nákupních zvyklostí zákazníků za

účelem podpory prodeje a vývoje nových výrobků a průzkumu veřejného mínění (kolektivních názorů veřejnosti o politických, ekonomických a sociálních otázkách) a jejich statistické vyhodnocení.

- (730) **Jazz Communications s.r.o.**, Husinecká 808/5, Praha 3, Česká republika  
 (740) JUDr. Wagner Richard, Advokátní kancelář Pokorný, Wagner & spol., Krocínova 1, Praha 1

- (210) **O 182942**  
 (220) 28.08.2002  
 (320) 28.08.2002  
 (511) 35  
 (540)

### Jazz Media

- (510) (35) reklamní, inzertní a propagační činnost, včetně zpracování a výroby návrhů reklamy, šíření reklamy všemi možnými sdělovacími prostředky týkající se všech druhů zboží a služeb, a to na všech druzích nosičů, jakož i distribuce prospektů přímo nebo poštou nebo distribuce vzorků, direktmarketingu a jakékoli jiné podpory prodeje, činnosti související s reklamní, inzertní a propagační činností, jako jsou odhady nákladů na jejich realizaci, poradenské služby při výběru dodavatelů těchto služeb, dohled nad související produkcí a postprodukcí, dohled nad vyrovnáváním souvisejících finančních závazků nebo mediální nákupní služby, zejména zadávání reklamy pro jiné osoby, marketingové služby, zejména marketingové studie, marketingové poradenství, marketingové plánovací služby a plánovací služby týkající se stimulace prodeje, průzkum trhu za účelem zjištění možnosti odbytu vhodnosti a běžnosti výrobků a nákupních zvyklostí zákazníků za účelem podpory prodeje a vývoje nových výrobků a průzkumu veřejného mínění (kolektivních názorů veřejnosti o politických, ekonomických a sociálních otázkách) a jejich statistické vyhodnocení.  
 (730) **Jazz Communications s.r.o.**, Husinecká 808/5, Praha 3, Česká republika  
 (740) JUDr. Wagner Richard, Advokátní kancelář Pokorný, Wagner & spol., Krocínova 1, Praha 1

- (210) **O 182943**  
 (220) 28.08.2002  
 (320) 28.08.2002  
 (511) 35  
 (540)

### Jazz Promotion

- (510) (35) reklamní, inzertní a propagační činnost, včetně zpracování a výroby návrhů reklamy, šíření reklamy všemi možnými sdělovacími prostředky týkající se všech druhů zboží a služeb, a to na všech druzích nosičů, jakož i distribuce prospektů přímo nebo poštou nebo distribuce vzorků, direktmarketingu a jakékoli jiné podpory prodeje, činnosti související s reklamní, inzertní a propagační činností, jako jsou odhady nákladů na jejich realizaci, poradenské služby při výběru dodavatelů těchto služeb, dohled nad související produkcí a postprodukcí, dohled nad vyrovnáváním souvisejících finančních závazků nebo mediální nákupní služby, zejména zadávání reklamy pro jiné osoby, marketingové služby, zejména marketingové studie, marketingové poradenství, marketingové plánovací služby a plánovací služby týkající se stimulace prodeje, průzkum trhu za účelem zjištění možnosti odbytu vhodnosti a běžnosti výrobků a nákupních zvyklostí zákazníků za účelem podpory prodeje a vývoje nových výrobků a průzkumu veřejného mínění (kolektivních názorů veřejnosti o politických, ekonomických a sociálních otázkách) a jejich statistické vyhodnocení.

- (730) **Jazz Communications s.r.o.**, Husinecká 808/5,  
Praha 3, Česká republika  
(740) JUDr. Wagner Richard, Advokátní kancelář Pokorný,  
Wagner & spol., Krocínova 1, Praha 1

- (210) **O 182988**  
(220) 29.08.2002  
(320) 29.08.2002  
(511) 4, 12, 35, 36, 37, 39, 40, 41, 43  
(540)



- (510) (4) pohonné hmoty, motorová paliva, nafta, benzín, oleje, tuky a maziva, parafín, přísady do paliv a maziv; (12) vozidla, dopravní prostředky pozemní a jejich součásti, motory pro pozemní vozidla, pneumatiky, kola a ráfky; (35) propagační a reklamní činnost; (36) celní jednatelství, celní deklarace, zastupování v celním řízení, jednatelství v oblasti pojištění přepravovaných osob a zboží, směnárství; (37) opravy, servis, údržba a montáž dopravních prostředků, motorových vozidel, stavebních strojů, karosérií, pneumatik apod., provoz čerpacích stanic s palivy a mazivy, mycí služby pro vozidla, čištění vozidel; (39) doprava a skladování, provozování osobní a nákladní dopravy vnitrostátní i zahraniční, vnitrostátní i zahraniční zasilatelství, balení a skladování zboží, vnitrostátní a mezinárodní přeprava zboží ve speciálních kontejnerech a kontejnerech ISO, tvorba jízdních řádů, dopravních tras a grafikonů, dopravní a skladovací logistika, provozování cestovní kanceláře se zaměřením na dopravu osob a zavazadel, expediční služby v oblasti dopravy, pronájem manipulačních, dopravních a přepravních prostředků, manipulace s výměnnými nástavbami a jejich přeprava, pronájem parkovacích ploch; (40) nakládání s odpady včetně nebezpečných odpadů; (41) organizační činnost v oblasti tělovýchovy a sportu, školení a vzdělávání zaměstnanců v silniční dopravě, služby pro oddech a rekreaci; (43) hostinská činnost, ubytovací a stravovací služby, provoz restaurací, bufetů, občerstvení, rezervace ubytování pro cestující, zejména prostřednictvím cestovních kanceláří a zprostředkovatelů.  
(730) **ZDAR, a.s.**, Jihlavská 759/4, Žďár nad Sázavou, Česká republika  
(740) Ing. Baumová Radmila, Nádražní 29, Žďár nad Sázavou

- (210) **O 182989**  
(220) 29.08.2002  
(320) 29.08.2002  
(511) 12, 36, 37, 39, 43  
(540)



- (510) (12) vozidla, dopravní prostředky pozemní a jejich součásti, motory pro pozemní vozidla, pneumatiky, kola a ráfky; (36) celní jednatelství, celní deklarace, zastupování v celním řízení, jednatelství v oblasti pojištění přepravovaných osob a zboží, směnárství; (37) opravy, servis, údržba a montáž dopravních prostředků, motorových vozidel, stavebních strojů, karosérií, pneumatik apod., provoz čerpacích stanic s palivy a mazivy, mycí služby pro vozidla, čištění vozidel; (39) doprava a skladování, provozování osobní a nákladní

dopravy vnitrostátní i zahraniční, vnitrostátní i zahraniční zasilatelství, balení a skladování zboží, vnitrostátní a mezinárodní přeprava zboží ve speciálních kontejnerech a kontejnerech ISO, tvorba jízdních řádů, dopravních tras a grafikonů, dopravní a skladovací logistika, provozování cestovní kanceláře se zaměřením na dopravu osob a zavazadel, expediční služby v oblasti dopravy, pronájem manipulačních, dopravních a přepravních prostředků, manipulace s výměnnými nástavbami a jejich přeprava, pronájem parkovacích ploch; (43) hostinská činnost, ubytovací a stravovací služby, provoz restaurací, bufetů, občerstvení, rezervace ubytování pro cestující, zejména prostřednictvím cestovních kanceláří a zprostředkovatelů.

- (730) **ZDAR, a.s.**, Jihlavská 759/4, Žďár nad Sázavou, Česká republika  
(740) Ing. Baumová Radmila, Nádražní 29, Žďár nad Sázavou

- (210) **O 182993**  
(220) 29.08.2002  
(320) 29.08.2002  
(511) 9  
(540)



- (510) (9) výrobky spotřební elektroniky v rozsahu třídy 9, zejména telekomunikační přístroje a zařízení, jako například mobilní telefony a videotelefony, přístroje pro záznam, reprodukci a přenos zvuku a/nebo obrazu, software.  
(730) **MICRORISC s. r. o.**, Dělnická 222, Jičín, Česká republika  
(740) Ing. Reichel Pavel, Lopatecká 14, Praha 4

- (210) **O 182996**  
(220) 29.08.2002  
(320) 29.08.2002  
(511) 32  
(540)

## BOHEMIA CROWN

- (510) (32) minerální vody, šumivé a jiné nealkoholické nápoje, zeleninové šťávy, piva, nealkoholické nápoje obohacené vitamíny nebo minerály, iontové a energetické nápoje nealkoholické, proteinové nealkoholické nápoje, dietní nápoje, želatinové nápoje, míchané nealkoholické nápoje.  
(730) **AQUA BOHEMIA, s. r. o.**, Jinecká 319, Příbram I., Česká republika  
(740) Ing. Vandělíková Jana, Bohemia Patent, Petrská 12, Praha 1

- (210) **O 182997**  
(220) 29.08.2002  
(320) 29.08.2002  
(511) 32  
(540)



(510) (32) minerální vody, šumivé a jiné nealkoholické nápoje, zeleninové šťávy, piva, nealkoholické nápoje obohacené vitamíny nebo minerály, iontové a energetické nápoje nealkoholické, proteinové nealkoholické nápoje, dietní nápoje, želatinové nápoje, míchané nealkoholické nápoje.

(590) Barevná

(730) **AQUA BOHEMIA, s. r. o.**, Jinecká 319, Příbram I., Česká republika

(740) Ing. Vandělíková Jana, Bohemia Patent, Petrská 12, Praha 1

(210) **O 183005**

(220) 30.08.2002

(320) 30.08.2002

(511) 11, 37, 42

(540)



(510) (11) litinová a ocelová kamna na uhlí a dřevo, krbová kamna litinová, ocelová, krbové vložky z litiny a oceli; (37) servis, stavba, opravy; (42) poradenství a konzultace v oboru kamna, krbů, návrhy montáže krbů, měření kominových cest.

(730) **TOP-EL, spol. s r.o.**, Bránická 33/67, Praha 4, Česká republika

(210) **O 183006**

(220) 30.08.2002

(320) 30.08.2002

(511) 35

(540)



(510) (35) marketingové studie, obchodní nebo podnikatelský průzkum, průzkum trhu.

(730) **INCOMA Research, s.r.o.**, Geologická 575/2, Praha 5 - Barrandov, Česká republika

(740) JUDr. Ivan Roubal, AK Felix a spol., U Nikolajky 5, Praha 5

(210) **O 183007**

(220) 30.08.2002

(320) 30.08.2002

(511) 35

(540)



(510) (35) marketingové studie, obchodní nebo podnikatelský průzkum, průzkum trhu.

(730) **INCOMA Research, s.r.o.**, Geologická 575/2, Praha 5 - Barrandov, Česká republika

(740) JUDr. Ivan Roubal, AK Felix a spol., U Nikolajky 5, Praha 5

(210) **O 183008**

(220) 30.08.2002

(320) 30.08.2002

(511) 35

(540)



(510) (35) marketingové studie, obchodní nebo podnikatelský průzkum, průzkum trhu.

(730) **INCOMA Research, s.r.o.**, Geologická 575/2, Praha 5 - Barrandov, Česká republika

(740) JUDr. Ivan Roubal, AK Felix a spol., U Nikolajky 5, Praha 5

(210) **O 183034**

(220) 30.08.2002

(320) 30.08.2002

(511) 16, 25, 30

(540)

## MÜLLER & MÜLLER

(510) (16) papír a výrobky z papíru, lepenka a kartonážní výrobky, pohlednice, fotografie, psací potřeby, lepidla kancelářská a pro domácnost, tuhy, tužky, pastely, uhly, štětce, psací stroje, kancelářské potřeby kromě nábytku, školní sešity, skicáky, pastelky, tuhy, guma na mazání, ořezávátka, ořezávátka-strojky, penály, školní aktovky, karty, papírové ubrousky, kapesníky a pleny, pytle a sáčky z plastických hmot pro obalovou techniku, obrazy, omalovánky, obtisky, razítka a razidla, písmena pro tiskárny, tiskařské štočky, kopírovací zařízení (cyklostyly); (25) oděvy, prádlo, saka, kalhoty, svetry, košile, obleky, sukně, pláště, kostýmy, blůzy, cvičební úbory, spodní prádlo, oděvní doplňky, kravaty, motýlky, šály, rukavice, klobouky, čepice, ponožky, podkolenky, šle, barety, šátky, turistické oděvy, pracovní oděvy, oděvy pro volný čas, zejména pro sport, obuv, střevice, trepky, kloboučnické zboží; (30) káva, čaj, kakao, tapioka, ságo, kávové náhražky, mouka a obilné výrobky určené k lidské výživě, nápoje z kávy, kakaa, čokolády, chléb, suchary, sušenky, cukrovinky, bonbony, dražé, med, sirup z melasy, kvasnice, prášky do pečiva, sůl, pepř, ocet, chuťové omáčky, koření, led na chlazení, žvýkačky, směsi pro účely pekárenské.

(730) **CHOCOLAND, s.r.o.**, Plzeňská 216, Králův Dvůr, Česká republika

(740) Dipl. Ing. Jiří Chlustina, Unipatent, Jana Masaryka 43-47, Praha 2

(210) **O 183040**

(220) 30.08.2002

(320) 30.08.2002

(511) 16, 25, 30

(540)

## SCHOKOREIS

(510) (16) papír a výrobky z papíru, lepenka a kartonážní výrobky, tiskoviny, časopisy, periodika, knihy, výrobky knihařské, kalendáře, pohlednice, fotografie, psací potřeby, lepidla kancelářská a pro domácnost, tuhy, tužky, pastely, uhly, štětce, psací stroje, kancelářské potřeby kromě nábytku, školní sešity, skicáky, pastelky, tuhy, guma na mazání, ořezávátka, ořezávátka-strojky, penály, školní aktovky, karty, papírové ubrousky, kapesníky a pleny, pytle a sáčky z plastických hmot pro obalovou techniku, obrazy, omalovánky, obtisky, razítka a razidla, písmena pro tiskárny, tiskařské štočky, kopírovací zařízení (cyklostyly); (25) oděvy, prádlo, saka, kalhoty, svetry, košile, obleky, sukně, pláště, kostýmy, blůzy, cvičební úbory, spodní prádlo, oděvní doplňky, kravaty, motýlky, šály, rukavice, klobouky, čepice, ponožky, podkolenky, šle, barety, šátky, turistické oděvy, pracovní oděvy, oděvy pro volný čas, zejména pro sport, obuv, střevice, trepky, kloboučnické zboží; (30) káva, čaj, kakao, rýže, tapioka, ságo, kávové náhražky, mouka a obilné výrobky určené k lidské výživě, nápoje z kávy, kakaa, čokolády, chléb, suchary, sušenky, jemné pečivo, cukrovinky, bonbony, dražé, zmrzlina, med, sirup z melasy, kvasnice, prášky do pečiva, sůl, pepř, ocet, chuťové omáčky, koření, led na chlazení, rýže, žvýkačky, směsi pro účely pekárenské.

- (730) **CHOCOLAND, s.r.o.**, Plzeňská 216, Králův Dvůr, Česká republika  
 (740) Dipl. Ing. Jiří Chlustina, Unipatent, Jana Masaryka 43-47, Praha 2

- (210) **O 183079**  
 (220) 02.09.2002  
 (320) 02.09.2002  
 (511) 4, 7, 9, 11, 19, 27, 35, 36, 37, 38, 39, 40, 41, 42, 43, 44, 45

## APPIAN GROUP

- (510) (4) paliva včetně benzínu pro motory a osvětlovací látky (prostředky ke svícení); (7) stroje a obráběcí stroje včetně elektrických, motory (s výjimkou motorů pro pozemní vozidla), generátory elektřiny; (9) přístroje a nástroje vědecké, námořní, geodetické, elektronické - v rámci této třídy, fotografické, filmové, optické, přístroje pro vážení, měření, signalizaci, kontrolu (inspekci), záchranu a přístroje pro vyučování, přístroje a nástroje pro vedení, přepínání, přeměnu, akumulaci, regulaci nebo řízení elektrického proudu; (11) přístroje pro osvětlení, topení, výrobu páry, pro vaření, přístroje chladicí, pro sušení, ventilaci, rozvod vody a sanitární zařízení; (19) nekovové stavební materiály; (27) koberce, rohožky, rohože, linoleum a jiné obklady podlah; (35) zpracování dat, služby databank, pořádání výstav, veletrhů, přehlídek k obchodním účelům; (36) služby nemovitostní; (37) stavebnictví, opravy, zprostředkovatelské služby v oblasti stavebnictví a opravárenství; (38) spoje (komunikace); (39) doprava, rozvod energií, rozvod vody, zprostředkovatelské služby v uvedených oblastech; (40) zpracování materiálů, zpracování druhotných surovin, výroba energie, spalování odpadu, zpracování odpadu, recyklace odpadu, zprostředkovatelské služby v uvedených oblastech; (41) výchova, vzdělávání, vydavatelská a nakladatelská činnost překladatelské služby, tlumočnické služby, zprostředkovatelské služby v uvedených oblastech; (42) správa sítí; (43) služby zajišťující stravování a nápoje, dočasné ubytování, zprostředkovatelské služby v uvedených oblastech; (44) psychologové; (45) osobní a společenské služby poskytované třetími osobami k uspokojení potřeb jednotlivců, bezpečnostní služby na ochranu majetku a osob, zprostředkovatelské služby v uvedených oblastech.

- (730) **APPIAN GROUP, a.s.**, Na Perštýně 356/12, Praha 1, Česká republika  
 (740) JUDr. Korejzová Zdeňka, KOREJZOVÁ & SPOL. Advokátní a patentová kancelář, Spálená 29, Praha 1

- (210) **O 183080**  
 (220) 02.09.2002  
 (320) 02.09.2002  
 (511) 4, 7, 9, 11, 19, 27, 35, 36, 37, 38, 39, 40, 41, 42, 43, 44, 45



- (510) (4) paliva včetně benzínu pro motory a osvětlovací látky (prostředky ke svícení); (7) stroje a obráběcí stroje včetně elektrických, motory (s výjimkou motorů pro pozemní vozidla), generátory elektřiny; (9) přístroje a nástroje vědecké, námořní, geodetické, elektronické - v rámci této třídy, fotografické, filmové, optické, přístroje pro vážení, měření, signalizaci, kontrolu (inspekci), záchranu a přístroje pro vyučování, přístroje a nástroje pro vedení, přepínání, přeměnu, akumulaci, regulaci nebo řízení elektrického proudu; (11) přístroje pro osvětlení, topení,

výrobu páry, pro vaření, přístroje chladicí, pro sušení, ventilaci, rozvod vody a sanitární zařízení; (19) nekovové stavební materiály; (27) koberce, rohožky, rohože, linoleum a jiné obklady podlah; (35) zpracování dat, služby databank, pořádání výstav, veletrhů, přehlídek k obchodním účelům; (36) služby nemovitostní; (37) stavebnictví, opravy, zprostředkovatelské služby v oblasti stavebnictví a opravárenství; (38) spoje (komunikace); (39) doprava, rozvod energií, rozvod vody, zprostředkovatelské služby v uvedených oblastech; (40) zpracování materiálů, zpracování druhotných surovin, výroba energie, spalování odpadu, zpracování odpadu, recyklace odpadu, zprostředkovatelské služby v uvedených oblastech; (41) výchova, vzdělávání, vydavatelská a nakladatelská činnost překladatelské služby, tlumočnické služby, zprostředkovatelské služby v uvedených oblastech; (42) správa sítí; (43) služby zajišťující stravování a nápoje, dočasné ubytování, zprostředkovatelské služby v uvedených oblastech; (44) psychologové; (45) osobní a společenské služby poskytované třetími osobami k uspokojení potřeb jednotlivců, bezpečnostní služby na ochranu majetku a osob, zprostředkovatelské služby v uvedených oblastech.

- (730) **APPIAN GROUP, a.s.**, Na Perštýně 356/12, Praha 1, Česká republika  
 (740) JUDr. Korejzová Zdeňka, KOREJZOVÁ & SPOL. Advokátní a patentová kancelář, Spálená 29, Praha 1

- (210) **O 183081**  
 (220) 02.09.2002  
 (320) 02.09.2002  
 (511) 4, 7, 9, 11, 19, 27, 35, 36, 37, 38, 39, 40, 41, 42, 43, 44, 45

(540)



## APPIAN GROUP

- (510) (4) paliva včetně benzínu pro motory a osvětlovací látky (prostředky ke svícení); (7) stroje a obráběcí stroje včetně elektrických, motory (s výjimkou motorů pro pozemní vozidla), generátory elektřiny; (9) přístroje a nástroje vědecké, námořní, geodetické, elektronické - v rámci této třídy, fotografické, filmové, optické, přístroje pro vážení, měření, signalizaci, kontrolu (inspekci), záchranu a přístroje pro vyučování, přístroje a nástroje pro vedení, přepínání, přeměnu, akumulaci, regulaci nebo řízení elektrického proudu; (11) přístroje pro osvětlení, topení, výrobu páry, pro vaření, přístroje chladicí, pro sušení, ventilaci, rozvod vody a sanitární zařízení; (19) nekovové stavební materiály; (27) koberce, rohožky, rohože, linoleum a jiné obklady podlah; (35) zpracování dat, služby databank, pořádání výstav, veletrhů, přehlídek k obchodním účelům; (36) služby nemovitostní; (37) stavebnictví, opravy, zprostředkovatelské služby v oblasti stavebnictví a opravárenství; (38) spoje (komunikace); (39) doprava, rozvod energií, rozvod vody, zprostředkovatelské služby v uvedených oblastech; (40) zpracování materiálů, zpracování druhotných surovin, výroba energie, spalování odpadu, zpracování odpadu, recyklace odpadu, zprostředkovatelské služby v uvedených oblastech; (41) výchova, vzdělávání, vydavatelská a nakladatelská činnost překladatelské služby, tlumočnické služby, zprostředkovatelské služby v uvedených oblastech; (42) správa sítí; (43) služby zajišťující stravování a nápoje,



dočasné ubytování, zprostředkovatelské služby v uvedených oblastech; (44) psychologové; (45) osobní a společenské služby poskytované třetími osobami k uspokojení potřeb jednotlivců, bezpečnostní služby na ochranu majetku a osob, zprostředkovatelské služby v uvedených oblastech.

(730) **APIAN GROUP, a.s.**, Na Perštýně 356/12, Praha 1, Česká republika

(740) JUDr. Korejzová Zdeňka, KOREJZOVÁ & SPOL.  
Advokátní a patentová kancelář, Spálená 29, Praha 1

(210) **O 183087**

(220) 02.09.2002

(320) 02.09.2002

(511) 1, 3, 5

(540)

## MILÁČEK

(510) (1) chemické výrobky pro průmyslové a vědecké účely; (3) prací prostředky, přípravky bělicí, čistící, leštící, odmašťovací, výrobky kosmetické, výrobky pro péči o tělo, pleť a vlasy, mýdla; (5) dezinfekční prostředky, čistící a vonné prostředky na WC.

(730) **Michal Miláček**, Čihákova 871/15, Praha 9, Česká republika

(210) **O 183088**

(220) 02.09.2002

(320) 02.09.2002

(511) 5, 29, 30, 31, 32

(540)



(510) (5) potraviny a potravinové přípravky přizpůsobené pro lékařské účely, například dietní potraviny na bázi masa, mléka, cereálií, ovoce nebo zeleniny, potraviny pro batolata; (29) potravinářské výrobky v rozsahu třídy 29, maso a masné výrobky, masové konzervy, masové polotovary, masové paštiky a pomazánky, masové výtažky, uzeniny všeho druhu, ryby, drůbež, zvěřiny, rostlinné a živočišné jedlé oleje a tuky, sádlo, vejce, mléko, mléčné nápoje a mléčné výrobky, ovoce a zelenina konzervované, sušené a zavařené, želé, džemy, kompoty; (30) potravinářské výrobky v rozsahu třídy 30, káva, čaj, kakao, cukr, rýže, kávové náhražky, mouka a přípravky z obilnin, chléb, pečivo, cukrovinky, zmrzlina, med, sirup, koření, droždí, prášky do těsta, sůl, hořčice, ocet, nálevy k ochucení; (31) živá zvířata, krmiva a krmné směsi, čerstvé ovoce a zelenina, slad; (32) piva, minerální vody, šumivé nápoje a jiné nápoje nealkoholické, nápoje a šťávy ovocné, sirupy a jiné přípravky ke zhotovování nápojů.

(590) Barevná

(730) **SENA Corporation, a.s.**, Martinovská ul. 3168/48, Ostrava - Martinov, Česká republika

(740) Ing. Reichel Pavel, Lopatecká 14, Praha 4

(210) **O 183108**

(220) 03.09.2002

(320) 03.09.2002

(511) 29, 30, 43

(540)

## SCHLOTZSKY'S

(510) (29) potravinářské výrobky zahrnuté ve tř. 29, zejména

sýry, lahůdkové maso, olivy konzervované, jalapeno (pálivé papričky), zpracované papriky, nakládaná zelenina, polévky, polévkové směsi, olivový olej, kyselé zelí, lupínky (bramborové), ořechy zpracované; (30) potravinářské výrobky zahrnuté ve tř. 30, zejména kukuřičné lupínky, tortillové lupínky, tortilly, pizza, pekařské výrobky, chléb, rohlíky, sladké pečivo, vdolečky, slané pečivo, jemné pečivo, těstoviny, zákusky, sýrové koláče, oplatky, čaj, káva, sušenky, salátové dresingy, omáčky, pálivé omáčky, majonézy, vonný ocet, sůl, pepř, a cukr; (43) restaurační činnost a služby spojené s roznáškou jídla domů (take-away).

(730) **Schlotzsky's, Inc.**, 203 Colorado Street, Austin, Spojené státy americké, Texas

(740) Mgr. Karel Šindelka, advokát, Zeiner & Zeiner v.o.s., Maiselova 15, Praha 1

(210) **O 183123**

(220) 04.09.2002

(320) 04.09.2002

(511) 9, 16, 38

(540)

## (Intenso)

(510) (9) elektrické, elektronické, magnetické, optické, zaznamenávací a reprodukční nástroje, jakož i jejich části a příslušenství včetně magnetických nosičů záznamu v podobě pásků, karet a disků pro záznam zvuku, obrazů a dat, nosiče optického záznamu v podobě karet a disků pro záznam zvuku, obrazů a dat, CD-R, CD-RW, DVD-R, DVD-RW, DVD+R, DVD+RW, karty a disky s předchozím záznamem zvuku, obrazů a dat, osobní počítače, mikropočítače, obsluhující pořadače, kapesní číslkové kalkulačky, pohyblivé společnosti, osobní organizátory, disketové pohony, diskové jednotky, řadiče diskových jednotek, videografické řadiče, pohony zpětného vracení pásky, kasety s magnetickým páskem, desky s tištěnými obvody, desky se sériovým rozhraním, desky s kombinací sériového a paralelního rozhraní, modemy, počítačové klávesnice, číslkové klávesnice pro počítače, paměťové kasety s vnějším pohonem disků a napájením, konverzní sady barevného zobrazení pro přenosné počítače s kapalnými krystaly, paměťové moduly s přímým výběrem, numerické koprocesory, elektrické spojovací kabely, permanentní paměti, moduly s video permanentní pamětí, rychlá vyrovnávací paměť, panely s rozšířenou pamětí, aktualizované kazety s panelovými procesory pro osobní počítače, přenosná pouzdra pro počítače, programové magnetické diskety, návody a příručky pro uživatele prodávané současně s počítačem, paměťové pohony disků s permanentní pamětí, znovudobíjitelné baterie, napěťové měniče pro automobily, nabíječky akumulátorů, měniče střídavého napětí pro počítače, elektrické spojovací kabely pro počítače a periferní zařízení, počítačové ukazovací přístroje, zejména myši, pera a kulové ovládače, stolní počítačové rozšiřitelné báze, adaptory periferního zařízení, aktualizované kazety s možností připojení audio přístrojů k osobním počítačům, karty PCMCIA pro karty osobních počítačů, paměťové systémy s rozumnými pohonnými maticemi osobních počítačů a obslužných kanálů, počítače s psacími bázemi, počítačové tiskárny a řadiče, pohon programového vybavení, karty pro rozhraní, papírové kazety a víceúčelové napáječe, kazety pro počítačové tiskárny a faksimilové přístroje, záruční a registrační diskety, pohon diskových paměťových systémů pro osobní počítače, řadiče rozhraní počítačových sítí, nepřerušitelné napáječe, ochrany napájecích šňůr, a počítačové programy pro inicializování a sestavování počítače, diagnostické

funkce, operační systémy, počítačové periferní pohony, výběrové informační databáze, zrcadlení pohonu, hlídání dat, registrace chyb, automatická kontrola sledování regenerace obslužných kanálů, odkládání programů a příjem licenčních dohod, referenční obslužné programy pro technickou informaci a monitorování a řízení jednoho nebo většího počtu kanálů v místní oblastní síti osobních počítačů; (16) časopisy, katalogy, brožury, manuály a další tiskoviny; (38) multimediální komunikace za pomoci internetové televize, WWW aplikací, WEB - DWD, multimediálních serverů, multimediálních archivů.

(730) **Bell Technology spol. s r.o.**, Čeljabinská 655/10, Praha 10, Česká republika

(210) **O 183183**

(220) 04.09.2002

(320) 04.09.2002

(511) 35, 36

(540)

## VENEFIEL

(510) (35) zprostředkovatelská činnost v oblasti obchodu, pomoc při řízení obchodních a průmyslových podniků, pomoc při řízení obchodní činnosti, služby a poradenství v obchodní činnosti, podnikatelské informace, zprostředkování v oblasti provozování sítě obchodů, obchodních středisek, zprostředkování obchodních kontaktů, provádění obchodních operací, informační a poradenská činnost, komerční využití Internetu v oblastech komerčních internetových médií a vyhledávacích služeb, on-line inzerce, propagační, reklamní a inzertní činnost, předvádění zboží, propagace věrnostních karet a platebních karet při prodeji zboží, vyhodnocení obchodu a průzkum trhu, organizace výstav ke komerčním účelům a k reklamním účelům, ekonomické a obchodní prognózy, provádění veřejných aukcí a dražeb; (36) činnost realitní kanceláře, pronájem bytů, pronájem nájemních domů, správa realit a nemovitostí, zprostředkovatelské a poradenské služby v oblasti investic a realit, finanční odhady a oceňování nemovitostí, investorská činnost v oblasti výstavby.

(730) **PAO, spol. s r.o.**, K Horoměřicům 37, Praha 6, Česká republika

(740) Ing. Vanděliková Jana, Bohemia Patent, Petřská 12, Praha 1

(210) **O 183184**

(220) 04.09.2002

(320) 04.09.2002

(511) 35, 36

(540)

## PAOVE

(510) (35) zprostředkovatelská činnost v oblasti obchodu, pomoc při řízení obchodních a průmyslových podniků, pomoc při řízení obchodní činnosti, služby a poradenství v obchodní činnosti, podnikatelské informace, zprostředkování v oblasti provozování sítě obchodů, obchodních středisek, zprostředkování obchodních kontaktů, provádění obchodních operací, informační a poradenská činnost, komerční využití Internetu v oblastech komerčních internetových médií a vyhledávacích služeb, on-line inzerce, propagační, reklamní a inzertní činnost, předvádění zboží, propagace věrnostních karet a platebních karet při prodeji zboží, vyhodnocení obchodu a průzkum trhu, organizace výstav ke komerčním účelům a k reklamním účelům, ekonomické a obchodní prognózy, provádění veřejných aukcí a dražeb; (36) činnost realitní kanceláře, pronájem bytů, pronájem nájemních domů, správa realit a nemovitostí, zprostředkovatelské a poradenské služby v oblasti investic a realit, finanční

odhady a oceňování nemovitostí, investorská činnost v oblasti výstavby.

(730) **PAO, spol. s r.o.**, K Horoměřicům 37, Praha 6, Česká republika

(740) Ing. Vanděliková Jana, Bohemia Patent, Petřská 12, Praha 1

(210) **O 183218**

(220) 06.09.2002

(320) 06.09.2002

(511) 30, 40

(540)

## HORALSKÉ TRUBIČKY

(510) (30) pekařské a cukrářské výrobky, zejména sušenky, jemné pečivo, slané a sladké pečivo, cukroví, oplatky, dortové oplatky, dorty, koláče, koláčky, zákusky, slané a sladké vafle prázdné i plněné, trubičky prázdné i plněné, cukrovinky čokoládové i nečokoládové, čokoláda; (40) potravinářská výroba, zejména výroba pekařských a cukrářských výrobků na zakázku.

(730) **Ing. Tomáš Janák**, Jirkovská 135, Vysoká Pec, Česká republika

(740) Ing. Škoda Milan, Nahořanská 308, Nové Město nad Metují

(210) **O 183433**

(220) 06.09.2002

(320) 06.09.2002

(511) 9, 10

(540)

## IME Blutzucker messgerät - Set + Zubehör

(510) (9) přístroje a nástroje pro měření; (10) lékařské přístroje, nástroje a potřeby.

(730) **Michal Kropáč**, Jiráskova 4210, Chomutov, Česká republika

(210) **O 183434**

(220) 06.09.2002

(320) 06.09.2002

(511) 32, 35, 36, 37

(540)



(510) (32) pivo; (35) zprostředkování obchodu; (36) správa nemovitostí; (37) údržba nemovitostí.

(590) Barevná

(730) **GRAND INTEGRAL, a.s.**, Na Slupi 2a, Praha 2, Česká republika

(740) JUDr. Čermáková Miroslava, Petřská 1, Praha 1

(210) **O 183468**

(220) 09.09.2002

(320) 09.09.2002

(511) 18, 25, 28

(540)



(510) (18) cestovní sportovní tašky, kabely a kufry z kůže a textilu; (25) obuv, oděvy, sportovní oděvy, dresy, kopačky a ostatní sportovní obuv; (28) sportovní potřeby jako míče, chrániče pro jednotlivé druhy sportů jako je fotbal, hokej, odbíjená, ruční sportovní nářadí, sportovní rukavice

- pro hokej, lyžování, brankářské rukavice pro míčové hry.  
 (730) **Martin Jadrníček**, Komenského 1530, Napajedla,  
 Česká republika  
 (740) Ing. Kučera Zdeněk, Padělký 548 (P.O.BOX 92), Slušovice

- (210) **O 183469**  
 (220) 09.09.2002  
 (320) 09.09.2002  
 (511) 18, 25, 28  
 (540)

### DryMax

- (510) (18) cestovní sportovní tašky, kabely a kufry z kůže a textilu; (25) obuv, oděvy, sportovní oděvy, dresy, kopačky a ostatní sportovní obuv; (28) sportovní potřeby jako míče, chrániče pro jednotlivé druhy sportů jako je fotbal, hokej, odbíjená, ruční sportovní nářadí, sportovní rukavice pro hokej, lyžování, brankářské rukavice pro míčové hry.  
 (730) **Martin Jadrníček**, Komenského 1530, Napajedla,  
 Česká republika  
 (740) Ing. Kučera Zdeněk, Padělký 548 (P.O.BOX 92), Slušovice

- (210) **O 183470**  
 (220) 09.09.2002  
 (320) 09.09.2002  
 (511) 18, 25, 28  
 (540)

### MicroTech

- (510) (18) cestovní sportovní tašky, kabely a kufry z kůže a textilu; (25) obuv, oděvy, sportovní oděvy, dresy, kopačky a ostatní sportovní obuv; (28) sportovní potřeby jako míče, chrániče pro jednotlivé druhy sportů jako je fotbal, hokej, odbíjená, ruční sportovní nářadí, sportovní rukavice pro hokej, lyžování, brankářské rukavice pro míčové hry.  
 (730) **Martin Jadrníček**, Komenského 1530, Napajedla,  
 Česká republika  
 (740) Ing. Kučera Zdeněk, Padělký 548 (P.O.BOX 92), Slušovice

- (210) **O 183471**  
 (220) 09.09.2002  
 (320) 09.09.2002  
 (511) 18, 25, 28  
 (540)

### CoolFeel

- (510) (18) cestovní sportovní tašky, kabely a kufry z kůže a textilu; (25) obuv, oděvy, sportovní oděvy, dresy, kopačky a ostatní sportovní obuv; (28) sportovní potřeby jako míče, chrániče pro jednotlivé druhy sportů jako je fotbal, hokej, odbíjená, ruční sportovní nářadí, sportovní rukavice pro hokej, lyžování, brankářské rukavice pro míčové hry.  
 (730) **Martin Jadrníček**, Komenského 1530, Napajedla,  
 Česká republika  
 (740) Ing. Kučera Zdeněk, Padělký 548 (P.O.BOX 92), Slušovice

- (210) **O 183481**  
 (220) 09.09.2002  
 (320) 09.09.2002  
 (511) 10  
 (540)

### GoFit

- (510) (10) ortopedické zboží, zejména kompresní a podpůrné punčochy, zboží určené pro nohy a chodidla (spadající do tř. 10).  
 (730) **Mabomed AG**, Eigerplatz 4, Bern, Švýcarsko  
 (740) JUDr. Karel Čermák, advokát, Národní třída 32, Praha 1

- (210) **O 183489**  
 (220) 09.09.2002  
 (320) 09.09.2002

- (511) 16, 35, 41, 42  
 (540)



- (510) (16) papír, výrobky z papíru, periodické a neperiodické publikace, knihy, časopisy, brožury zejména se zaměřením na vinařství, fotografie, plakáty, pohledy, kalendáře, samolepky, obtisky, nažehlovací obtisky, papírové a umělohmotné tašky, tužky, pera a pastelky, papírové obaly všeho druhu, papírové ubrousky a ubrusy, tácky papírové, papírové vlajky, čepice a stínítka z papíru, informační a reklamní produkty v papírové formě, data a databáze na papírových nosičích, umělecké nebo ozdobné předměty z papíru; (35) reklamní, inzertní a propagační činnost prostřednictvím jakéhokoliv média, prostřednictvím telefonní sítě nebo datové sítě nebo informační sítě, poskytování obchodních informací, poskytování informačních produktů k reklamním účelům včetně, obchodní informace z oboru vinařství, on-line inzerce, poskytování a zprostředkování ekonomického poradenství, průzkum a analýza trhu, zastupování obchodních zájmů členů svazu vůči vnějším subjektům v tuzemsku i v zahraničí, pořádání výstav k obchodním a reklamním účelům v oboru vinařství; (41) vzdělávací, výchovná a zábavní činnost, pořádání kulturních a odborných akcí, seminářů, školení, setkání, soutěží, přednášek apod., ediční a publikační činnost, galerie, muzea - historické vinařské předměty a památky; (42) zastupování právních zájmů členů svazu vůči vnějším subjektům v tuzemsku a zahraničí.

- (730) **MORAVIÍN - svaz moravských vinařů**, SVŠ -  
 Valtice, Valtice, Česká republika  
 (740) Ing. Vandělková Jana, Bohemia Patent, Petrská 12, Praha 1

- (210) **O 183490**  
 (220) 09.09.2002  
 (320) 09.09.2002  
 (511) 9, 16, 35, 37, 38, 41, 42  
 (540)



- (510) (9) programové vybavení pro počítače, software, hardware zejména z oblasti výpočetní techniky, komunikační techniky, informační techniky a telekomunikační techniky zařazené v této třídě a všechny jejich náhradní díly a součásti, nosiče záznamů nahrané i nenahrané; (16) tiskoviny, časopisy, knihy, periodické i neperiodické publikace, uživatelské příručky; (35) zprostředkovatelská činnost v obchodní oblasti s aplikacemi výpočetní techniky, zprostředkovatelská činnost v oblasti obchodu, činnost organizačních a ekonomických poradců, reklamní, propagační a inzertní činnost; (37) montáž, instalace, opravy, údržba a servis kancelářské, reprodukční, výpočetní, komunikační a informační techniky včetně hardware, montáž a údržba koncových telekomunikačních zařízení, instalace a servis počítačových sítí; (38)

komunikace spočívající ve výměně, šíření, získávání a poskytování informací a zpráv prostřednictvím telekomunikačních sítí, provozování informačních a komunikačních sítí a poskytování obecných informací v rámci informačních a komunikačních sítí; (41) vydavatelská a nakladatelská činnost, školicí činnost zejména v oblasti výpočetní techniky, informatiky, kancelářské a komunikační techniky a informačních technologií; (42) poradenská činnost v oblasti aplikace výpočetní techniky, v oblasti informatiky, kancelářské a komunikační techniky a informačních technologií, navrhování a realizace automatizovaných systémů řízení, programátorská činnost, projekce počítačových sítí, poskytování práva užití software a pronájem software, instalace, opravy, údržba a servis software.

- (590) Barevná  
 (730) **Ing. Daniel Kunz**, Ke Stromečkům 1363, Hostivice, Česká republika  
 (740) Mgr. Mühlberger Ludvík, advokát, Bubenská 49, Praha 7

- (210) **O 183515**  
 (220) 10.09.2002  
 (320) 10.09.2002  
 (511) 41  
 (540)



- (510) (41) vyučování, divadelní představení, výroba divadelních představení nebo jiných, umělecké módní agentury, organizování soutěží, prázdninové tábory - v rámci této třídy.  
 (730) **Jana Cigánková**, Na Čihadle 14/868, Praha, Česká republika

- (210) **O 183516**  
 (220) 10.09.2002  
 (320) 10.09.2002  
 (511) 7, 16, 35  
 (540)



- (510) (7) čisticí elektrické stroje a přístroje, vysavače prachu, zejména centrální vysavače prachu; (16) tiskoviny, periodické a neperiodické publikace, ceníky, nabídkové listy, reklamní letáky; (35) publikování reklamních a propagačních textů.  
 (590) Barevná  
 (730) **NEWAG, spol. s r.o.**, Kloboučnická 11a, Praha 4, Česká republika  
 (740) Dipl. Ing. Jiří Chlustina, Unipatent, Jana Masaryka 43-47, Praha 2

- (210) **O 183517**  
 (220) 10.09.2002  
 (320) 10.09.2002  
 (511) 35, 38, 41, 42

(540)



[www.ekatalog.cz](http://www.ekatalog.cz)

- (510) (35) obchodní informace, reklama, propagace, marketing; (38) elektronická pošta, elektronický přenos dat, poskytování informací pomocí Internetu; (41) poskytování on-line elektronických publikací; (42) převod dat nebo dokumentů z fyzických nosičů na elektronické nosiče, tvorba a správa webových stránek.  
 (730) **STAR-MONT Pardubice, s.r.o.**, kpt. Bartoše 409, Pardubice, Česká republika

- (210) **O 183525**  
 (220) 10.09.2002  
 (320) 10.09.2002  
 (511) 32  
 (540)



- (510) (32) sycené minerální vody, sodové vody, nesyčené minerální vody, minerální vody s příchutí, minerální vody, nápoje zejména multiovocné džusy, ovocné džusy, zeleninové šťávy, zahuštěné ovocné džusy, multizeleninové šťávy, ovocné a zeleninové džusy, 100% ovocné šťávy, 100% víceovocné šťávy, nápoje s příchutí ovoce.  
 (590) Barevná  
 (730) **MASPEX WADOWICE Sp. z o.o.**, ul. Chopina 39, Wadowice, Polsko  
 (740) Patentservis Praha a.s., Jivenská 1273/1, Praha 4

- (210) **O 183534**  
 (220) 10.09.2002  
 (320) 10.09.2002  
 (511) 36, 43  
 (540)

**LIMA**

- (510) (36) realitní činnost, zprostředkování v oblasti realit; (43) ubytovací a restaurační služby.  
 (730) **LIMA REAL, a.s.**, Hudcova 78, Brno, Česká republika  
 (740) Ing. Střelák Jiří, Pařížská 17, Praha 1

- (210) **O 183541**  
 (220) 13.09.2002  
 (320) 13.09.2002  
 (511) 35, 41  
 (540)



**NISAINVEST**

- (510) (35) propagační činnost, pomoc při řízení obchodní činnosti, obchodní administrativa, kancelářské práce,

propagační publikace, obchodní informace, inzerce reklamní, organizování a pořádání výstav na pomoc obchodu a reklamních výstav; (41) výchova, školení (formace), zábava, sportovní a kulturní aktivity, organizování a pořádání kulturních výstav.

(730) **Krajský úřad Libereckého kraje**, U Jezu 642/2a, Liberec, Česká republika

(740) Kolátor Kamil, Lučanská 5, Jablonec nad Nisou

(210) **O 183549**

(220) 11.09.2002

(320) 11.09.2002

(511) 11, 16, 35

(540)

## KORATHERM

(510) (11) přístroje a zařízení pro osvětlení, pro výrobu páry, pro vaření, pro sušení, pro ventilaci, pro chlazení, pro klimatizaci, pro rozvod vody a sanitární zařízení, topná zařízení a přístroje všeho druhu, včetně jejich součástí a příslušenství, zejména topná tělesa a radiátory, topné kotle, kamna všeho druhu, regulátory (armatury) pro vodní nebo plynová zařízení a potrubí; (16) papírové nosiče informací všeho druhu, zejména tiskoviny, letáky, papírové reklamní předměty, manuály, publikace, papír a výrobky z papíru, kartonážní a papírenské zboží; (35) inzertní a reklamní činnost, poskytování pomoci při provozu obchodu, obstaravatelská a zprostředkovatelská činnost v oblasti obchodu, obchodní výstavy, obchodní administrativa, marketing.

(730) **KORADO, a.s.**, Bří Hubálků 869, Česká Třebová, Česká republika

(740) Voda Karel, Bolzanova 13, Brno

(210) **O 183552**

(220) 11.09.2002

(320) 11.09.2002

(511) 11, 16, 35

(540)

## Vítejte v rodině Korado

(510) (11) přístroje a zařízení pro osvětlení, pro výrobu páry, pro vaření, pro sušení, pro ventilaci, pro chlazení, pro klimatizaci, pro rozvod vody a sanitární zařízení, topná zařízení a přístroje všeho druhu, včetně jejich součástí a příslušenství, zejména topná tělesa a radiátory, topné kotle, kamna všeho druhu, regulátory (armatury) pro vodní nebo plynová zařízení a potrubí; (16) papírové nosiče informací všeho druhu, zejména tiskoviny, letáky, papírové reklamní předměty, manuály, publikace, papír a výrobky z papíru, kartonážní a papírenské zboží; (35) inzertní a reklamní činnost, poskytování pomoci při provozu obchodu, obstaravatelská a zprostředkovatelská činnost v oblasti obchodu, obchodní výstavy, obchodní administrativa, marketing.

(730) **KORADO, a.s.**, Bří Hubálků 869, Česká Třebová, Česká republika

(740) Voda Karel, Bolzanova 13, Brno

(210) **O 183555**

(220) 11.09.2002

(320) 11.09.2002

(511) 33, 35

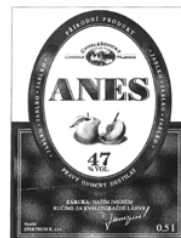

(510) (33) alkoholické nápoje s výjimkou piva; (35) zprostředkovatelská činnost v oblasti obchodu.

(730) **SPEKTRUM K, s.r.o.**, Chvalešovice 22, Týn nad Vltavou, Česká republika

(210) **O 183556**

(220) 11.09.2002

(320) 11.09.2002

(511) 33, 35

(540)

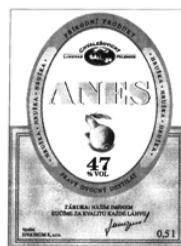

(510) (33) alkoholické nápoje s výjimkou piva; (35) zprostředkovatelská činnost v oblasti obchodu.

(730) **SPEKTRUM K, s.r.o.**, Chvalešovice 22, Týn nad Vltavou, Česká republika

(210) **O 183557**

(220) 11.09.2002

(320) 11.09.2002

(511) 33, 35

(540)

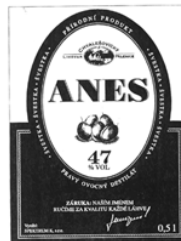

(510) (33) alkoholické nápoje s výjimkou piva; (35) zprostředkovatelská činnost v oblasti obchodu.

(730) **SPEKTRUM K, s.r.o.**, Chvalešovice 22, Týn nad Vltavou, Česká republika

(210) **O 183655**

(220) 13.09.2002

(320) 13.09.2002

(511) 29, 31

(540)

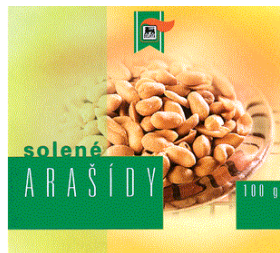

(510) (29) zpracované arašídové (burské oříšky), ořechy a mandle, zejména solené či jinak ochucené, zpracovaná slunečnicová, dýňová a jiná jádra, sušené plody a jejich směsi, olejnaté plody a jejich směsi; (31) plody podzemnice

olejné (burské oříšky), ořechy a mandle, slunečnicová, (540)  
dýňová a jiná jádra, olejnate plody, čerstvé ovoce.

(590) Barevná

(730) **DELVITA, a. s.**, Za Panskou zahradou 1, Rudná, Česká republika

(740) Turková Jana, ČERVENKA, KLEINTOVÁ, TURKOVÁ Patentová, známková a advokátní kancelář, Husinecká 11a, Praha 3



(210) **O 183656**

(220) 13.09.2002

(320) 13.09.2002

(511) 5, 30

(540)

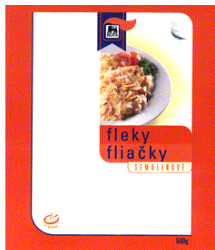

(510) (5) dietní potraviny pro léčebné účely, zejména dietní výrobky z mouky a obilovin; (30) těstoviny všeho druhu a jídla na bázi těstovin, výrobky z mouky a obilovin, včetně semoliny z tvrdé pšenice, uvedené výrobky i jako dietní potraviny ne pro léčebné účely, potraviny jejichž základem je mouka, obilniny nebo těstoviny ve formě polotovarů i hotových jídel.

(590) Barevná

(730) **DELVITA, a. s.**, Za Panskou zahradou 1, Rudná, Česká republika

(740) Turková Jana, ČERVENKA, KLEINTOVÁ, TURKOVÁ Patentová, známková a advokátní kancelář, Husinecká 11a, Praha 3

(510) (5) dietní potraviny pro léčebné účely, zejména dietní výrobky z mouky a obilovin; (30) těstoviny všeho druhu a jídla na bázi těstovin, výrobky z mouky a obilovin, včetně semoliny z tvrdé pšenice, uvedené výrobky i jako dietní potraviny ne pro léčebné účely, potraviny jejichž základem je mouka, obilniny nebo těstoviny ve formě polotovarů i hotových jídel.

(590) Barevná

(730) **DELVITA, a. s.**, Za Panskou zahradou 1, Rudná, Česká republika

(740) Turková Jana, ČERVENKA, KLEINTOVÁ, TURKOVÁ Patentová, známková a advokátní kancelář, Husinecká 11a, Praha 3

(210) **O 183659**

(220) 13.09.2002

(320) 13.09.2002

(511) 5, 30

(540)



(210) **O 183657**

(220) 13.09.2002

(320) 13.09.2002

(511) 5, 30

(540)



(510) (5) dietní potraviny pro léčebné účely, zejména dietní výrobky z mouky a obilovin; (30) těstoviny všeho druhu a jídla na bázi těstovin, výrobky z mouky a obilovin, včetně semoliny z tvrdé pšenice, uvedené výrobky i jako dietní potraviny ne pro léčebné účely, potraviny jejichž základem je mouka, obilniny nebo těstoviny ve formě polotovarů i hotových jídel.

(590) Barevná

(730) **DELVITA, a. s.**, Za Panskou zahradou 1, Rudná, Česká republika

(740) Turková Jana, ČERVENKA, KLEINTOVÁ, TURKOVÁ Patentová, známková a advokátní kancelář, Husinecká 11a, Praha 3

(510) (5) dietní potraviny pro léčebné účely, zejména dietní výrobky z mouky a obilovin; (30) těstoviny všeho druhu a jídla na bázi těstovin, výrobky z mouky a obilovin, včetně semoliny z tvrdé pšenice, uvedené výrobky i jako dietní potraviny ne pro léčebné účely, potraviny jejichž základem je mouka, obilniny nebo těstoviny ve formě polotovarů i hotových jídel.

(590) Barevná

(730) **DELVITA, a. s.**, Za Panskou zahradou 1, Rudná, Česká republika

(740) Turková Jana, ČERVENKA, KLEINTOVÁ, TURKOVÁ Patentová, známková a advokátní kancelář, Husinecká 11a, Praha 3

(210) **O 183660**

(220) 13.09.2002

(320) 13.09.2002

(511) 5, 30

(540)



(210) **O 183658**

(220) 13.09.2002

(320) 13.09.2002

(511) 5, 30

(510) (5) dietní potraviny pro léčebné účely, zejména dietní výrobky z mouky a obilovin; (30) těstoviny všeho druhu a jídla na bázi těstovin, výrobky z mouky a obilovin, včetně semoliny z tvrdé pšenice, uvedené výrobky i jako dietní potraviny ne pro léčebné účely, potraviny jejichž základem

je mouka, obilniny nebo těstoviny ve formě polotovarů i (540)  
hotových jídel.

(590) Barevná

(730) **DELVITA, a. s.**, Za Panskou zahradou 1, Rudná, Česká republika

(740) Turková Jana, ČERVENKA, KLEINTOVÁ, TURKOVÁ  
Patentová, známková a advokátní kancelář, Husinecká 11a,  
Praha 3

(210) **O 183680**

(220) 16.09.2002

(320) 16.09.2002

(511) 7, 12, 16, 28, 37

(540)



(510) (7) motory, elektromotory, motory letecké a lodní; (12) motory pro pozemní vozidla, letecké vrtule, lodní šrouby; (16) modelářské potřeby zařazené do této třídy; (28) hry, hračky, modely lodí, letadel a pozemních vozidel, jejich součásti a příslušenství, elektromotory a motory pro modely lodí, letadel a pozemních vozidel a jejich díly; (37) opravy, servis, montáž modelářských motorů a příslušenství.

(730) **MP JET s.r.o.**, Rudolfovská 244/87, České Budějovice, Česká republika

(740) Ing. Jiří Sedlák, KUDRLIČKA & SEDLÁK, Advokátní, patentová a známková kancelář, Husova 16, České Budějovice

(210) **O 183684**

(220) 16.09.2002

(320) 16.09.2002

(511) 1, 3, 4, 6, 7, 8, 9, 42

(540)

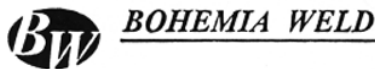

(510) (1) lepidla průmyslová, mořidla na kovy, odmašťovací pomůcky a přípravky používané ve výrobě a průmyslových postupech, svařovací pasty, tavidla pro autogenní sváření, tavidla pro pájení a letování, přípravky pro sváření a pájení, ochranné plyny pro sváření; (3) brusné a leštící prostředky, čističe kovů; (4) mazací prostředky; (6) dráty svařovací a pájecí (kovové) na všechny kovy, letovací dráty, stříbrné pájky, slitinové pájky, tvrdé a měkké pájky; (7) svařecí agregáty elektrické, svařovací plynové přístroje, brusné a leštící přístroje, svařovací hořáky plynové, elektrody pro svařování plynem; (8) svařovací pomůcky jako kladiva, kleště a podobné pomůcky uvedené v této třídě; (9) ochranné pomůcky k svařování (protipožární), svařecí přilby, svařecí elektrody na oceli, litinu i neželezné kovy, zařízení na sváření el.obloukem; (42) poradenská činnost v oboru svařování.

(730) **OBALY VŠEM s.r.o.**, Boženy Němcové 1345, Roudnice nad Labem, Česká republika

(740) Ing. Čmejla Vladimír, patentový zástupce, Rašínovo nábř. 54, Praha 2

(210) **O 183689**

(220) 16.09.2002

(320) 16.09.2002

(511) 6, 11, 19, 20, 21

THE BOLD LOOK  
OF **KOHLER**

(510) (6) kovové háčky, kovové knoflíky, kovové panty, kovová držadla k zásuvkám, kovové dveřní kliky, kovová držadla k nábytku, kovové páky, kovové petlice, kovové západky, kovové dřezy a kovové jednotky s dřezy, kovové nožky, kovové rámy, kovové trubky, kovové dveře a kovové dveřní zárubně, rámy z kovu, kovová zábradlí, kovové prahy, kovové uzávěry, kovové skladovací jednotky, ručně obsluhované kovové ventily a kovové upevňovače, kovové železářské zboží, všechno předchozí je převážně z kovu, ventily z kovu (jiné než části strojů); (11) koupelny, vany, kovové vany, kabiny s kovovou vanou, kovové sprchové kouty a rámy kovových sprchových koutů, vany s vířivkou a instalace van, sprchy a instalační materiál pro sprchy, sprchové a vanové kabiny, sprchovací vany, sprchové růžice, sprchové hlavice, vodní baterie, umyvadla, bidety, umývárny s toaletami, toalety, toaletní sedátka, infračervená splachovací zařízení, splachovací záchody, světla, stropní světla, interiérová světla na nábytek, elektrické osvětlení, světelné instalace, dřezy, podstavce pro dřezy, kohoutky a kohouty pro potrubí, elektrické vysoušeče rukou, sítky a filtry jako součásti dřezů a umyvadel, van a sprchových van, infračervené přístroje na vysoušení rukou, vanové trysky, vodní ventily pro vodní cisterny, pisoáry, splachovací nádržky, koupelnové vybavení, fontánky s pitnou vodou, sauny, sanitární přístroje a zařízení, zařízení na dodávku vody a sanitární výrobky; (19) nekovové montované dílce pro stavbu sprchových koutů a přepážek, stavební materiály pro sprchové kouty a sprchové přepážky, vanové a sprchové stavební příčky nekovové, dveřní rámy, dveře, nekovové odvodňovací žlábků, podlahové a stěnové obklady nekovové, nekovové podlahy, stavební trubky nekovové, skleněné dveře, zábradlí z nekovových materiálů, skleněné desky do dveří, skleněné tabule do oken, nekovové dveřní prahy, vodovodní trubky a ventily vodovodní kromě ventilů kovových a ventilů z umělých hmot, dlaždice nekovové, cihly, stavební materiály, okenní rámy, stavební lišty nekovové; (20) nábytek, nábytek pro domácí použití, kancelářský nábytek, skříně, kovové skříně, kovové police, desky kuchyňských linek, postele, lavice, knihovny, křesla, židle, truhly, pulty, pracovní stoly, šatníky, zrcadla, obrazové rámy, sekretáře, servírovací stoly, kredence, stojany nekovové, stoličky, regály, stoly, nábytkové dveře ze skla, nábytkové dveře a zrcadla, bambusové závěsy, ratan, matrace, police, sochy ze dřeva, vosku, sádry nebo plastu, nádrže kromě nádrží kovových a nádrží zděných, nekovové páčky, jako např. pro splachování toalet, sprchové dveře; (21) domácí a kuchyňské potřeby a nádoby, varné hrnce, varné pánve, kameninové a keramické nádoby, talíře, misky, přibory, sklenice na pití, poháry, hrnčířské zboží, skleněné nádoby, misky, smetáky a kartáče, misky na mýdlo, dávkovače mýdla, čajové servisy, automaty na papírové ručníky, držáky a automaty na toaletní papír, police vyrobené ze skla nebo porcelánu pro použití v koupelně, rýžáky, nekovové dávkovače mýdla, hubice rozprašovací, toaletní kartáče a toaletní skřínky, umělecká díla z porcelánu, terakoty nebo skla.

- (730) **KOHLER CO.**, 444 Highland Drive, Kohler, Spojené státy americké, Wisconsin  
 (740) JUDr. Otakar Švorčík, Společná advokátní kancelář Všecka Zelený Švorčík Kalenský a partneři, Hálkova 2, Praha 2

- (210) **O 183694**  
 (220) 16.09.2002  
 (320) 16.09.2002  
 (511) 18, 25, 28  
 (540)



- (510) (18) aktovky, batohy, kufry, kabelky, pásky z kůže, cestovní obaly na oděvy, peněženky, ruksaky, tašky nákupní, tašky cestovní, tašky plážové, náprsní tašky; (25) body, boty šněrovací, bundy, bundy sportovní, čapky, čepice, čepice koupací, čepice se štítkem, kabátky, kabáty, kalhoty, kamaše, kombinézy, kombinézy pracovní, konfekce, kostýmy, obleky, košile, koupací pláště, kravaty, leginy, oblečení, obuv, obuv sportovní, obuv plážová, koupací oděvy, mikiny, oděvy plážové, oděvy pletené, oděvy pro sport, oděvy tělocvičné, pantofle, peleríny, pláště, pracovní pláště a obleky, plavky, podprsenky, peleríny, prádlo osobní, prádlo spodní, přehozy, převlečníky, pulovry, punčochy, pyžama, rukavice, saka, sandály, spodky, spodničky, střevíce, sukně, svetry, šály, šaty dámské, tílka, košilky a nátělníky, trička, vesty, župany; (28) hračky, hračky plyšové, hry společenské.  
 (730) **VTH International Trading, s. r. o.**, Libušská 319, Praha 4, Česká republika  
 (740) Ing. Tomáš Pavlica, Lohniského 846, Praha 5

- (210) **O 183728**  
 (220) 17.09.2002  
 (320) 17.09.2002  
 (511) 7, 8, 12, 37  
 (540)

## SKYFRAME

- (510) (7) zvedací přístroje, plošiny závěsné a výsuvné, zdvihací přístroje a mechanismy, výtahy a zdviže lanové a řetězové; (8) plošiny závěsné a výsuvné s ručním pohonem; (12) zvedací mechanismy s motorovým pojezdem a pohonem; (37) pronájem zařízení a potřeb pro stavebnictví, zdvihacích zařízení a zařízení pro bezpečnou práci ve výškách, instalační služby.  
 (730) **TECHNILINE, spol. s r. o.**, Papírenská 114/5, Praha 6, Česká republika  
 (740) Mgr. Kuchař Petr, advokát, Havel, Kuchař a partneři advokátní kancelář, Královská 664/11, Praha 1

- (210) **O 183729**  
 (220) 17.09.2002  
 (320) 17.09.2002  
 (511) 10  
 (540)

## TROCHNAIL

- (510) (10) ortopedické implantáty.

- (730) **DePuy, Inc.**, 700 Orthopaedic Drive, Warsaw, Spojené státy americké, Indiana  
 (740) JUDr. Matějka Jan, Advokátní a patentová kancelář Čermák, Hořejš, Myslíl, Národní 32, Praha 1

- (210) **O 183739**  
 (220) 17.09.2002  
 (320) 17.09.2002  
 (511) 5, 32, 33  
 (540)

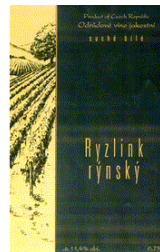

- (510) (5) medicínální vína; (32) nealkoholické nápoje z vinných hroznů; (33) vína všeho druhu, včetně odrůdových révových vín, archivních vín, vín šumivých, perlivých a sektů, vína na trávení, vinné nápoje a vinné stříky, vinné destiláty.  
 (590) Barevná  
 (730) **DELVITA, a.s.**, Za Panskou zahradou 1018, Rudná, Česká republika  
 (740) Turková Jana, ČERVENKA, KLEINTOVÁ, TURKOVÁ Patentová, známková a advokátní kancelář, Husinecká 11a, Praha 3

- (210) **O 183740**  
 (220) 17.09.2002  
 (320) 17.09.2002  
 (511) 5, 32, 33  
 (540)

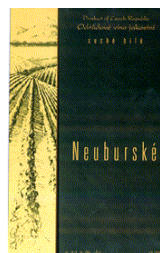

- (510) (5) medicínální vína; (32) nealkoholické nápoje z vinných hroznů; (33) vína všeho druhu, včetně odrůdových révových vín, archivních vín, vín šumivých, perlivých a sektů, vína na trávení, vinné nápoje a vinné stříky, vinné destiláty.  
 (590) Barevná  
 (730) **DELVITA, a.s.**, Za Panskou zahradou 1018, Rudná, Česká republika  
 (740) Turková Jana, ČERVENKA, KLEINTOVÁ, TURKOVÁ Patentová, známková a advokátní kancelář, Husinecká 11a, Praha 3

- (210) **O 183741**  
 (220) 17.09.2002  
 (320) 17.09.2002  
 (511) 5, 32, 33



(540)

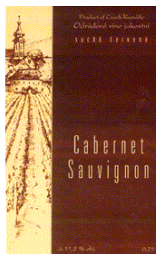

(510) (5) medicínální vína; (32) nealkoholické nápoje z vinných hroznů; (33) vína všeho druhu, včetně odrůdových révových vín, archivních vín, vín šumivých, perlivých a sektů, vína na trávení, vinné nápoje a vinné stříky, vinné destiláty.

(590) Barevná

(730) DELVITA, a.s., Za Panskou zahradou 1018, Rudná, Česká republika

(740) Turková Jana, ČERVENKA, KLEINTOVÁ, TURKOVÁ Patentová, známková a advokátní kancelář, Husinecká 11a, Praha 3

(210) **O 183742**

(220) 17.09.2002

(320) 17.09.2002

(511) 5, 32, 33

(540)

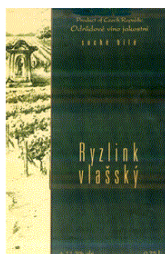

(510) (5) medicínální vína; (32) nealkoholické nápoje z vinných hroznů; (33) vína všeho druhu, včetně odrůdových révových vín, archivních vín, vín šumivých, perlivých a sektů, vína na trávení, vinné nápoje a vinné stříky, vinné destiláty.

(590) Barevná

(730) DELVITA, a.s., Za Panskou zahradou 1018, Rudná, Česká republika

(740) Turková Jana, ČERVENKA, KLEINTOVÁ, TURKOVÁ Patentová, známková a advokátní kancelář, Husinecká 11a, Praha 3

(210) **O 183743**

(220) 17.09.2002

(320) 17.09.2002

(511) 5, 32, 33

(540)



(510) (5) medicínální vína; (32) nealkoholické nápoje z vinných hroznů; (33) vína všeho druhu, včetně odrůdových révových vín, archivních vín, vín šumivých, perlivých a sektů, vína na trávení, vinné nápoje a vinné stříky, vinné destiláty.

(590) Barevná

(730) DELVITA, a.s., Za Panskou zahradou 1018, Rudná, Česká republika

(740) Turková Jana, ČERVENKA, KLEINTOVÁ, TURKOVÁ Patentová, známková a advokátní kancelář, Husinecká 11a, Praha 3

(210) **O 183744**

(220) 17.09.2002

(320) 17.09.2002

(511) 5, 32, 33

(540)

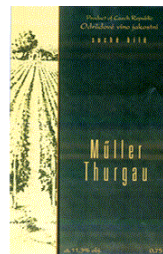

(510) (5) medicínální vína; (32) nealkoholické nápoje z vinných hroznů; (33) vína všeho druhu, včetně odrůdových révových vín, archivních vín, vín šumivých, perlivých a sektů, vína na trávení, vinné nápoje a vinné stříky, vinné destiláty.

(590) Barevná

(730) DELVITA, a.s., Za Panskou zahradou 1018, Rudná, Česká republika

(740) Turková Jana, ČERVENKA, KLEINTOVÁ, TURKOVÁ Patentová, známková a advokátní kancelář, Husinecká 11a, Praha 3

(210) **O 183745**

(220) 17.09.2002

(320) 17.09.2002

(511) 5, 32, 33

(540)

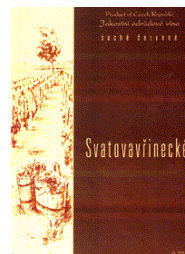

(510) (5) medicínální vína; (32) nealkoholické nápoje z vinných hroznů; (33) vína všeho druhu, včetně odrůdových révových vín, archivních vín, vín šumivých, perlivých a sektů, vína na trávení, vinné nápoje a vinné stříky, vinné destiláty.

(590) Barevná

(730) DELVITA, a.s., Za Panskou zahradou 1018, Rudná, Česká republika

(740) Turková Jana, ČERVENKA, KLEINTOVÁ, TURKOVÁ Patentová, známková a advokátní kancelář, Husinecká 11a, Praha 3

(210) **O 183746**

(220) 17.09.2002

(320) 17.09.2002

(511) 5, 32, 33

(540)

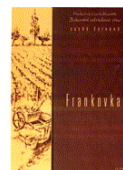

(510) (5) medicínální vína; (32) nealkoholické nápoje z vinných

hroznů; (33) vína všeho druhu, včetně odrůdových révových vín, archivních vín, vín šumivých, perlivých a sektů, vína na trávení, vinné nápoje a vinné stříky, vinné destiláty.

(590) Barevná

(730) **DELVITA, a.s.**, Za Panskou zahradou 1018, Rudná, Česká republika

(740) Turková Jana, ČERVENKA, KLEINTOVÁ, TURKOVÁ Patentová, známková a advokátní kancelář, Husinecká 11a, Praha 3

(210) **O 183749**

(220) 18.09.2002

(320) 18.09.2002

(511) 25, 28

(540)



(510) (25) oděvy pro gymnastiku a sport; (28) potřeby pro gymnastiku a sport.

(730) **Štěch Petr**, Boubínská 121, Vimperk, Česká republika

(210) **O 183750**

(220) 18.09.2002

(320) 18.09.2002

(511) 9, 16, 41

(540)



(510) (9) přístroje pro kontrolu (inspekci) a pro vyučování; (16) fotografie, učební a vyučovací pomůcky s výjimkou přístrojů; (41) výchova, vzdělávání, zábava, sportovní a kulturní aktivity, pořádání kurzů, seminářů a školení, jejich vedení, služby pro rozvoj duševních schopností osob nebo zvířat, služby určené k zábavě nebo k upoutání pozornosti, prezentace vizuálního umění nebo literatury veřejnosti pro kulturní a vzdělávací účely.

(730) **Janská Hana**, Mikoláše Alše 711, Strakonice, Česká republika

(210) **O 183764**

(220) 18.09.2002

(320) 18.09.2002

(511) 16

(540)

**The Happyend**

(510) (16) papírové kornouty pro WC.

(730) **CITY STUDIO s. r. o.**, Veleslavínská 473/3, Praha 6, Česká republika

(210) **O 183770**

(220) 18.09.2002

(320) 18.09.2002

(511) 1, 6, 17, 19, 40, 42

(540)

**TIUSTAR**

(510) (1) chemické výrobky určené pro průmysl, zejména plastické hmoty v surovém stavu, plasty nové i recyklované, plastové granuláty, plastové pájky a lepidla; (6) kovové stavební materiály, zejména kovové trubky, kovový vodoinstalační a elektroinstalační materiál ve tř. 6, kovové nosné a upevňovací konstrukce; (17) tepelné izolace, plastické hmoty a polozpracované plastové výrobky, například desky, tabule, duté i plné válce nebo duté i plné hranoly, ohebné nekovové trubky a chráničky; (19) stavební materiály nekovové, zejména plastové, například neohebné nekovové trubky a chráničky, poklapy, víka, kryty, lamely, nosné a upevňovací konstrukce; (40) zpracování a přepracování materiálů, zejména mechanické, chemické nebo tepelné, například broušení, drcení, lisování, míšení, leštění, řezání, tavení, vsťíkování, vytlačování či zapékání, zpracování a přepracování materiálů organických i anorganických, zejména plastů nebo kovů; (42) vědecký a průmyslový výzkum a vývoj, například rešerše, laboratorní práce, počítačové simulace, vypracování technických zpráv.

(730) **TIÚ-PLAST a. s.**, ul. Práce 657, Neratovice, Česká republika

(210) **O 183790**

(220) 18.09.2002

(320) 18.09.2002

(511) 2, 7, 9, 16, 32, 39

(540)



(510) (2) tonery do laserových tiskáren, tonery do inkoustových tiskáren, tonery do kopírek; (7) skartovací stroje; (9) faxy, telefony, kalkulačky, tiskárny, diktafony, pokladny, počítačové příslušenství a doplňky (filtry na monitor, podložky pod myš, stojany a monitory, klávesnice, ochranné kryty na klávesnici, myši), kopírovací stroje; (16) papír a výrobky z papíru, tiskoviny, neperiodické publikace, nabídkové listy, katalogy, reklamní letáky, propagační materiály, kancelářské potřeby, zejména pásky do tiskáren a psacích strojů, tiskové kazety pro faxy, počítačová literatura, kancelářské soupravy, podložky na stůl, papírové ubrousky a kapesníčky, toaletní papír, papírové ručníky, hygienické sáčky, xerografický papír, pauzovací papír, tabulační papír, faxový papír, obálky, samolepící etikety, samolepící bločky, špalíčky na poznámky, bloky a samostatné archy, kroužkové záznamníky, telefonní zápisníky, diáře, záznamní knihy, knihy pošty, tiskopisy, mapy, kalendáře, opravné prostředky (laky, papíry, tužky, strojky), pryže, ořezávátka, tužky, mikrotužky, psací potřeby, náplně, tuhy, zvýrazňovače, popisovače, kancelářské etikety, kancelářská lepidla a lepicí pásky, sešivačky, děrovačky, řezačky, pravítka, sponky, klipy, napínáčky, datumky a číslovačky, stojany na razítka, papírové desky a rychlovaže, plastové desky, průhledné obaly, rozlišovače, pořadače, podpisové a třídící knihy, papírové kapsy, archivní boxy a krabice, vizitkáře a kartotéky, jmenovky, katalogové knihy, magnetické tabule, stroje pro vázání knih; (32) nealkoholické nápoje; (39) doručování zboží.

- (730) **PAPIRIUS s.r.o.**, K Vypichu 1108, Rudná u Prahy, Česká republika  
 (740) Dipl. Ing. Jiří Chlustina, Unipatent, Jana Masaryka 43-47, Praha 2

(210) **O 183804**

(220) 19.09.2002

(320) 19.09.2002

(511) 30

(540) **Italská zmrzlina Marchioni**

(510) (30) zmrzlina.

(730) **Zdeňka Ferrariová**, Matějškova 9/2122, Praha 9, Česká republika

(210) **O 183838**

(220) 20.09.2002

(320) 20.09.2002

(511) 9, 35, 37, 38, 41, 42

(540) **www.select.cz**

(510) (9) poskytování software - prodej hotových programů; (35) reklamní činnost a marketing; (37) montáž, údržba a servis telekomunikačních zařízení; (38) poskytování přístupu na Internet, poskytování prostoru na hardware a přenos informací (web hosting); (41) organizování a zabezpečování školicích akcí; (42) poskytování software - vyhotovování programů na zakázku, poskytování komplexních služeb při využití výpočetní techniky.

(730) **Středisko informatiky a služeb Nový Jičín**,

Štefánikova 9, Nový Jičín, Česká republika

(740) Ing. Michálek Zdeněk, Francouzská 1186, Koprivnice

(210) **O 183845**

(220) 20.09.2002

(320) 20.09.2002

(511) 16

(540) **OUR PRODUCTS  
PROTECT YOUR  
PRODUCTS**

(510) (16) papírové a plastové vypořádkované přepravní kontejnery a obaly, obaly, podušky a vycpávky z vypořádkovaného papíru pro balení výrobků, absorpční podušky pro balení potravin a vykládání kotců a klecí pro zvířata, obalové materiály a materiály pro ochranu výrobků a jejich povrchů vyrobené z papíru, plastu, plastové fólie, lehčených plastů v podobě desek, plastových desek a plastové pěny, smršťovací a na tlak citlivé fólie pro maskování, ochranu a balení.

(730) **Sealed Air Corporation**, Park 80 East, Saddle Brook, Spojené státy americké, New Jersey

(740) JUDr. Čermák Karel, Advokátní a patentová kancelář Čermák, Hořejš, Myslíl, Národní 32, Praha 1

(210) **O 183860**

(220) 20.09.2002

(320) 20.09.2002

(511) 9, 16, 35, 38, 41, 42

(540) **SEXTAASI**

(510) (9) data, databáze a jiné informační produkty na elektronických, magnetických a optických nosičích všeho druhu a v elektronických, datových, informačních a telekomunikačních sítích všeho druhu, související software a hardware, nosiče dat všeho druhu, zejména diskety, CD romy, magnetické disky, optické disky, DVD, videokazety,

nahrané videopásky, diapozitivy apod., elektronické sítě, multimediální aplikace, multimediální informační katalogy, elektronické časopisy, elektronická periodika a knihy v elektronické podobě, nahraný software na CD a DVD discích a magnetických médiích, audiovizuální programy, audio programy, hudební díla, pohledy ilustrované se zvukovou nahrávkou, nahrané zvukové a zvukově obrazové záznamy, obaly na zvukové nosiče a videokazety; (16) papír, výrobky z papíru, periodické a neperiodické publikace, knihy, časopisy, brožury, fotografie, fotoalba, plakáty, pohledy, kalendáře, samolepky, obtisky, papírové a umělohmotné tašky, tužky, pera a pastelky, papírové obaly všeho druhu, ubrousky a ubrusy, papírové vlajky, čepice a stínítka, informační a reklamní produkty v papírové formě, data a databáze obecně na papírových nosičích, písma pro tiskárny, štočky, umělecké nebo ozdobné předměty z papíru; (35) poradenské a konzultační služby v oblasti reklamy, reklamní služby, reklama na Internetu, zajištění a realizace reklamních kampaní, poskytování informací a jiných informačních produktů komerčního charakteru, multimediálních informací obchodního a reklamního charakteru, komerční využití Internetu v oblastech komerčních internetových médií a vyhledávacích služeb, on-line inzerce, organizování výstav ke komerčním a reklamním účelům; (38) šíření elektronických časopisů, elektronických periodik a knih v elektronické podobě prostřednictvím počítačové sítě, Internetu, pomocí satelitů apod., výměna a šíření zpráv a informací, šíření audiovizuálních děl, služby zabezpečující audiovizuální komunikaci, služby zabezpečující audiovizuální komunikaci prostřednictvím informačních a telekomunikačních sítí, např. počítačové sítě Internet, satelitu apod., přenos informací prostřednictvím informačních a telekomunikačních prostředků a sítí, satelitů apod.; (41) nakladatelství a vydavatelství periodických a neperiodických publikací v tištěné i elektronické podobě, zprostředkování kulturních a uměleckých akcí, setkání, výstav, soutěží, přednášek apod., ediční činnost, publikační činnost včetně nahrávání nosičů zvukových nebo obrazově zvukových, půjčování nahraných zvukových a nebo obrazově zvukových záznamů, výroba, tvorba audiovizuálních děl, fotografování, módní umělecká agentura; (42) tvorba softwaru, programování internetových databázových systémů a internetových aplikací, programování multimediálních aplikací, vytváření a modelování 3D animací, tvorba interaktivních a grafických programů, tvorba multimediálních dokumentů, prezentací, aplikací, katalogů apod., konstrukce WWW prezentací a řešení WWW serverů, počítačové animace a vizualizace - tvorba, tvorba programových projektů, tvorba informačních databází, elektronických časopisů, periodik, knih, provozování Internetových stránek.

(730) **MP Media s.r.o.**, Řípská 1432/2, Praha 10, Česká republika

(740) Ing. Vandělíková Jana, Bohemia Patent, Petrská 12, Praha 1

(210) **O 183870**

(220) 23.09.2002

(320) 23.09.2002

(511) 35, 36, 41

(540) **British Educational Trust**

(510) (35) činnost podnikatelských, organizačních a ekonomických poradců, služby v oblasti administrativní správy a služby organizační hospodářské povahy u fyzických a právnických osob, činnost účetních poradců, vedení účetnictví, reklamní činnost a marketing; (36) správa nemovitostí, pronájem nemovitostí, realitní

- (730) činnost, činnost finančních poradců; (41) výuka jazyků, vzdělávání, překladatelská a tlumočnická činnost  
**British Educational Trust, a.s.**, Charlese de Gaulla  
 19/911, Praha 6, Česká republika

- (210) **O 183894**  
 (220) 23.09.2002  
 (320) 27.03.2002  
 (511) 28  
 (540)

## POWERBASE

- (510) (28) nářadí na cvičení, zejména posilovací odporové stroje sloužící k posílení celého těla a obsahující základní desku s osmi či desíti odporovými pásy s rukovětmi.  
 (730) **Powerbase Fitness, LLC**, 1230 American Boulevard, West Chester, Spojené státy americké, Pennsylvania  
 (740) JUDr. Trojan Oldřich, Lovells, Slovanský dům, Na Příkopě 22, Praha 1

- (210) **O 183900**  
 (220) 23.09.2002  
 (320) 23.09.2002  
 (511) 9, 16, 35, 41  
 (540)

práce  
mzda

- (510) (9) výpočetní technika všeho druhu včetně periferních zařízení, programové vybavení a software všeho druhu, nosiče informací s nahranými publikacemi určené k elektronickému vysílání; (16) papír a výrobky z papíru, tiskoviny, časopisy, periodika, knihy, telefonní seznamy, seznamy adres, průvodce, kalendáře, ročenky, manuály, katalogy, soubory dat a informací v tištěné formě, výrobky knihařské, fotografie, psací potřeby, kancelářská lepidla, potřeby pro umělce, štetce, kancelářské potřeby kromě nábytku, učební a školní potřeby a pomůcky, tiskací písma, štočky; (35) průzkum trhu, administrativní práce, činnost ekonomických a organizačních poradců, vedení účetnictví, automatizované zpracování dat; (41) vydavatelství, nakladatelství, pořádání školení a seminářů.  
 (730) **ASPI Publishing s. r. o.**, U nákladového nádraží 6, Praha 3, Česká republika  
 (740) Dipl. Ing. Jiří Chlustina, Unipatent, Jana Masaryka 43-47, Praha 2

- (210) **O 183904**  
 (220) 23.09.2002  
 (320) 23.09.2002  
 (511) 7, 11, 37  
 (540)

## TECHKON

- (510) (7) vibrační stroje pro průmyslové účely - vibrační třídíče, dopravníky, podavače, drtiče; (11) přístroje pro chlazení, vibrofluidní chladničky, přístroje vzduchotechnické, přístroje pro sušení, topení a ohřev; (37) servis, montáž, opravy vibrační techniky, stavební sanace a sanace vlhkého zdiva.  
 (730) **TECHKON, s.r.o.**, Jánská 557, Příbram VI, Česká republika  
 (740) Ing. Střelák Jiří, Pařížská 17, Praha 1

- (210) **O 183909**  
 (220) 23.09.2002

- (320) 23.09.2002  
 (511) 9, 37, 42  
 (540)

MESING

- (510) (9) přístroje pro měření, měřidla pro různé použití, délkoměry, snímače apod., přístroje pro vážení, kontrolu a signalizaci, přístroje pro záznam, převod a reprodukci obrazu nebo zvuku, přístroje pro zpracování informací, nosiče dat v elektronické podobě, elektročástky všeho druhu uvedené v této třídě, elektrické vodiče-kabely, přístroje a nástroje pro vedení, přepínání, přeměnu, akumulaci, regulaci nebo řízení elektrického proudu; (37) instalace a opravy elektronických zařízení, elektrických strojů a přístrojů a měřicí techniky; (42) konstrukční práce ve strojírenství.  
 (730) **MESING, spol. s r.o.**, Mariánské nám. 1, Brno, Česká republika  
 (740) Ing. Střelák Jiří, Pařížská 17, Praha 1

- (210) **O 183923**  
 (220) 24.09.2002  
 (320) 24.09.2002  
 (511) 36, 37, 42, 43  
 (540)

MiTTaG

- (510) (36) činnost realitní kanceláře, komplexní služby spojené s obchodováním s nemovitostmi, bytovými a nebytovými prostory, s jejich pronájmem, včetně jejich správy, oceňování nemovitostí; (37) provádění bytových a občanských staveb, staveb občanského vybavení, polyfunkčních domů a center, staveb SOS vesniček, inženýrských staveb, včetně technické vybavenosti sídlištních celků a podobně, stavby silniční a dopravní, montáže kovových a prefabrikovaných stavebních konstrukcí a jejich částí, opravy a modernizace veškerých staveb, stavební dozor, zprostředkovatelská činnost v oblastech stavebnictví a dodavatelů staveb, zprostředkovatelská činnost v investiční výstavbě průmyslových, občanských a bytových staveb a jejich rekonstrukcí a modernizací, pronájem lešení, stavebního nářadí, stavebních přípravků a mechanismů a jejich opravy, sanační a odklízecí práce, úklidové služby, speciální stavebně-technické práce, štukatérství, klempířství, tesařství, pokrývačství a izolační práce a podobně, služby opravářské a údržbářské u staveb, stavby zelených střech; (42) projektová a konzultační činnost a studie, zejména v oblasti výstavby průmyslových, občanských a bytových staveb, občanské vybavenosti, včetně inženýrských sítí, služby architekta, návrhy interiérů, inženýrské a znalecké expertizy v celé oblasti investiční výstavby, výzkum a vývoj ve stavebnictví, expertní činnost ve stavebnictví, hodnocení vlivu staveb na životní prostředí, poradenská činnost v oblasti inovačního podnikání ve stavebnictví; (43) ubytovací a stravovací služby.  
 (730) **MiTTaG spol. s r.o. pozemní a průmyslové stavitelství**, Chaloupkova 578/3, Brno, Česká republika  
 (740) Voda Karel, Bolzanova 13, Brno

- (210) **O 183944**  
 (220) 25.09.2002  
 (320) 25.09.2002

(511) 25

(540) **HOT - from the edge**

(510) (25) oděvy, obuv, kloboučnické zboží.

(730) **Jitka Zvěřinová**, 5. května 1154/45, Praha 4, Česká republika(210) **O 183952**

(220) 25.09.2002

(320) 25.09.2002

(511) 35, 41, 45

(540)

**ERA**

(510) (35) propagační, reklamní a inzertní činnost prostřednictvím všech medií a komunikačních prostředků, pomoc při řízení obchodní činnosti, marketing, obchodní zprostředkovatelství, služby umělců, modelek, hostesek a komparsu za účelem reklamy, organizování propagačních akcí, přehlídek, prezentací, výstav a veletrhů; (41) výchova a vzdělávání, konkursy a školení pro modelky, hostesky a kompars, agenturní činnost v oblasti kultury a umění, konkursy, casting, zastupování umělců, modelek, hostesek a komparsu, pořádání kulturních, společenských, zábavních a sportovních akcí, výstav a přehlídek, nakladatelská a vydavatelská činnost; (45) osobní a společenské služby, společenský doprovod, služby hostesek, svatební a seznamovací agentury.

(730) **MANLY, s.r.o.**, Spálená 113/57, Praha 1, Česká republika

(740) Ing. Markes Libor, Grohova 54, Brno

(210) **O 183953**

(220) 25.09.2002

(320) 25.09.2002

(511) 35, 41, 45

(540)

**ERA MODELS**

(510) (35) propagační, reklamní a inzertní činnost prostřednictvím všech medií a komunikačních prostředků, pomoc při řízení obchodní činnosti, marketing, obchodní zprostředkovatelství, služby umělců, modelek, hostesek a komparsu za účelem reklamy, organizování propagačních akcí, přehlídek, prezentací, výstav a veletrhů; (41) výchova a vzdělávání, konkursy a školení pro modelky, hostesky a kompars, agenturní činnost v oblasti kultury a umění, konkursy, casting, zastupování umělců, modelek, hostesek a komparsu, pořádání kulturních, společenských, zábavních a sportovních akcí, výstav a přehlídek, nakladatelská a vydavatelská činnost; (45) osobní a společenské služby, společenský doprovod, služby hostesek, svatební a seznamovací agentury.

(730) **MANLY, s.r.o.**, Spálená 113/57, Praha 1, Česká republika

(740) Ing. Markes Libor, Grohova 54, Brno

(210) **O 183954**

(220) 25.09.2002

(320) 25.09.2002

(511) 35, 41, 45

(540)

**ERA CASTING**

(510) (35) propagační, reklamní a inzertní činnost prostřednictvím všech medií a komunikačních prostředků, pomoc při řízení obchodní činnosti, marketing, obchodní zprostředkovatelství, služby umělců, modelek, hostesek a komparsu za účelem reklamy, organizování propagačních akcí, přehlídek, prezentací, výstav a veletrhů; (41) výchova a vzdělávání, konkursy a školení pro modelky, hostesky a kompars, agenturní činnost v oblasti kultury a

umění, konkursy, casting, zastupování umělců, modelek, hostesek a komparsu, pořádání kulturních, společenských, zábavních a sportovních akcí, výstav a přehlídek, nakladatelská a vydavatelská činnost; (45) osobní a společenské služby, společenský doprovod, služby hostesek, svatební a seznamovací agentury.

(730) **MANLY, s.r.o.**, Spálená 113/57, Praha 1, Česká republika

(740) Ing. Markes Libor, Grohova 54, Brno

(210) **O 183955**

(220) 25.09.2002

(320) 25.09.2002

(511) 35, 41, 45

(540)

**ERA PRODUCTION**

(510) (35) propagační, reklamní a inzertní činnost prostřednictvím všech medií a komunikačních prostředků, pomoc při řízení obchodní činnosti, marketing, obchodní zprostředkovatelství, služby umělců, modelek, hostesek a komparsu za účelem reklamy, organizování propagačních akcí, přehlídek, prezentací, výstav a veletrhů; (41) výchova a vzdělávání, konkursy a školení pro modelky, hostesky a kompars, agenturní činnost v oblasti kultury a umění, konkursy, casting, zastupování umělců, modelek, hostesek a komparsu, pořádání kulturních, společenských, zábavních a sportovních akcí, výstav a přehlídek, nakladatelská a vydavatelská činnost; (45) osobní a společenské služby, společenský doprovod, služby hostesek, svatební a seznamovací agentury.

(730) **MANLY, s.r.o.**, Spálená 113/57, Praha 1, Česká republika

(740) Ing. Markes Libor, Grohova 54, Brno

(210) **O 183959**

(220) 25.09.2002

(320) 25.09.2002

(511) 35, 39, 41

(540)

*Friends Of Sales*

(510) (35) propagační, reklamní a inzertní činnost, pomoc při řízení obchodní činnosti, marketing, obchodní zprostředkovatelství, pořádání reklamních akcí, přehlídek, prezentací, výstav a veletrhů; (39) doprava, balení a skladování zboží; (41) organizace kulturních, společenských, zábavních a sportovních akcí, výstav a přehlídek, výchova a vzdělávání, agentážní činnost pro modelky a hostesky, nakladatelská a vydavatelská činnost.

(730) **Friends of Sales, spol. s r.o.**, Českomalínská 519/41, Praha 6, Česká republika

(740) Ing. Markes Libor, Grohova 54, Brno

(210) **O 183995**

(220) 26.09.2002

(320) 26.09.2002

(511) 14

(540)

**camée**

(510) (14) bižuterie - náramky, náhrdelníky, náušnice, brože, řetízký, soupravy, přírodní kámen, spony, cukřenky a dozy na čaj z drahých kovů, flakony z drahých kovů či jejich slitin, hodinky, pouzdra na hodinky, řetízký k hodinkám, výrobky z imitace zlata, šperky a bižuterie s jantarem, ozdobné jehlice, klíčenky - bižuterie, manžetové knoflíky, spony do kravaty, kroužky na ubrousky, medaile, misky pod svíčky z drahých kovů, ozdoby ze stříbra, pozlacené výrobky, přezky z drahých kovů, sklo bižuterií k

- (730) napodobení drahých kamenů (štras).  
**CAMEO, s.r.o.**, Průběžná 10/449, Jablonec nad Nisou,  
 Česká republika  
 (740) Ing. Vanděliková Jana, Bohemia Patent, Petrská 12, Praha  
 1

- (210) **O 184048**  
 (220) 27.09.2002  
 (320) 27.09.2002  
 (511) 35, 41  
 (540)

**COMMUNICATIO HUMANA**

- (510) (35) výstavní komerční agentura, obchodní vedení  
 umělecké agentury, organizování komerčních a reklamních  
 výstav; (41) překladatelská a tlumočnická agentura,  
 vzdělávací kulturní agentura.  
 (590) Barevná  
 (730) **Dr. David Kraft**, Nekázanka 17, Praha 1, Česká  
 republika

- (210) **O 184056**  
 (220) 27.09.2002  
 (320) 27.09.2002  
 (511) 16, 35, 36, 38, 41  
 (540)

  
**Liga proti rakovině Praha**

- (510) (16) papír, lepenka a výrobky z těchto materiálů, které  
 nejsou zařazeny do jiných tříd, učební a vyučovací  
 pomůcky s výjimkou přístrojů; (35) propagační činnost,  
 reklama; (36) služby finanční (financování výzkumu,  
 výuky na lékařských fakultách); (38) spoje (nádorová tel.  
 linka); (41) vzdělávání (semináře, konzultace).  
 (590) Barevná  
 (730) **Liga proti rakovině Praha**, Na slupi 6, Praha 2,  
 Česká republika

- (210) **O 184058**  
 (220) 27.09.2002  
 (320) 27.09.2002  
 (511) 35, 36  
 (540)

**HBS - poradenská, a.s.**

- (510) (35) činnost podnikatelských a ekonomických poradců,  
 administrativní služby, zprostředkování obchodních  
 informací mezi emitentem a akcionáři, podnikatelský  
 informační servis, vyhledávání dat v počítačových  
 souborech pro třetí osoby, automatizované zpracování dat,  
 kancelářské práce, zastupování při obchodních jednáních,  
 analýzy nákladů, poskytování obchodních informací,  
 sjednávání obchodních podmínek, zpracování  
 marketingových studií; (36) finanční poradenství.  
 (730) **HBS - poradenská, a.s.**, Ohradní 1159/65, Praha 4,  
 Česká republika  
 (740) Dipl. Ing. Jiří Chlustina, Unipatent, Jana Masaryka 43-47,  
 Praha 2

- (210) **O 184059**  
 (220) 27.09.2002  
 (320) 27.09.2002  
 (511) 35, 36

(540) **HBS**  
**poradenská, a. s.**

- (510) (35) činnost podnikatelských a ekonomických poradců,  
 administrativní služby, zprostředkování obchodních  
 informací mezi emitentem a akcionáři, podnikatelský  
 informační servis, vyhledávání dat v počítačových  
 souborech pro třetí osoby, automatizované zpracování dat,  
 kancelářské práce, zastupování při obchodních jednáních,  
 analýzy nákladů, poskytování obchodních informací,  
 sjednávání obchodních podmínek, zpracování  
 marketingových studií; (36) finanční poradenství.  
 (730) **HBS - poradenská, a.s.**, Ohradní 1159/65, Praha 4,  
 Česká republika  
 (740) Dipl. Ing. Jiří Chlustina, Unipatent, Jana Masaryka 43-47,  
 Praha 2

- (210) **O 184062**  
 (220) 27.09.2002  
 (320) 27.09.2002  
 (511) 32  
 (540)

**POWER KING**

- (510) (32) minerální vody, perlivé vody a jiné nealkoholické  
 nápoje, ovocné nápoje a ovocné šťávy, sirupy a jiné  
 přípravky k přípravě nápojů.  
 (730) **EMD Internationale Handelsgesellschaft mbH**,  
 Hanns-Martin-Schleyer-Strasse 2, Offenburg, Německo  
 (740) JUDr. Karel Čermák, advokát, Národní třída 32, Praha 1

- (210) **O 184089**  
 (220) 30.09.2002  
 (320) 30.09.2002  
 (511) 9, 16, 41  
 (540)

 **LIBREX**

- (510) (9) nosiče dat magnetické, magnetická média, nosiče dat  
 optické, nosiče zvukových nahrávek, nosiče zvukových  
 záznamů; (16) časopisy (komiksy), časopisy (periodika),  
 kancelářské potřeby (kromě nábytku), knihy, knížky  
 brožované, noviny; (41) vydávání knih, půjčování  
 videopásek.  
 (730) **Petr Becher**, Raisova 6, Ostrava - Mariánské Hory,  
 Česká republika  
 (740) Mgr. Radim Bokůvka, advokát, Dvořákova 26, Ostrava

- (210) **O 184136**  
 (220) 30.09.2002  
 (320) 30.09.2002  
 (511) 1, 9, 16, 36, 40, 41, 43  
 (540)

**LANGHANS**

- (510) (1) citlivé neexponované filmy, chemické přípravky pro  
 použití ve fotografii, fotografické vývojky, fotografický  
 papír, fotometrický papír, fotografické stabilizátory,  
 fotografické emulze, fotografické desky se světlocitlivou

vrstvou, fotografická redukční čidla; (9) exponované filmy, stříhací zařízení na filmy, řezací přístroje na film, fotografické filtry, filtry ultrafialových paprsků pro fotografické účely, fotoaparáty, speciální pouzdra na fotoaparáty, sušičky a leštící zařízení na fotografické snímky, fotokomory, lampy do fotokomor, fotolampy do temných komor, fotometry; (16) alba, fotografie, přístroje na lepení fotografií, stojany na fotografie; (36) služby realitní kanceláře a správce nemovitostí, odhady cen nemovitostí, pronájem bytů a nebytových prostor, zprostředkování pronájmu bytů a nebytových prostor; (40) služby fotografické laboratoře, vyvolávání filmů a fotografických filmů, kopírování fotografických snímků, zpracování kinematografických filmů; (41) filmová studia, filmová tvorba, fotografování a fotografické služby, organizování kulturních a vzdělávacích výstav, organizování a vedení kongresů, seminářů a symposií; (43) zajišťování stravování a dočasného ubytování, zejména bary, hotely, hotelové služby, jídelny, kavárny, restaurace, penziony, pronajímání jednacích místností.

- (730) **Zuzana Wismerová**, Nový Vestec 57, Káraný, Česká republika  
 (740) JUDr. Miloš Všecka, advokát, Společná advokátní kancelář Všecka Zelený Švorčík Kalenský a partneři, Hálkova 2, Praha 2

- (210) **O 184141**  
 (220) 30.09.2002  
 (320) 30.09.2002  
 (511) 32, 33  
 (540)



- (510) (32) veškeré nápoje včetně alkoholických v rámci této třídy; (33) alkoholické nápoje.  
 (730) **Met Trade s.r.o.**, Antala Staška 1565/30, Praha 4, Česká republika

- (210) **O 184143**  
 (220) 30.09.2002  
 (320) 30.09.2002  
 (511) 9, 16, 41  
 (540)



- (510) (9) data, databáze a jiné informační produkty na elektronických, magnetických a optických nosičích všeho druhu a v elektronických, datových, informačních a telekomunikačních sítích všeho druhu, související software a hardware, nosiče dat spadající do tř. 9, zejm. diskety, CD romy, magnetické disky, optické disky, DVD apod., elektronické sítě, multimediální informační katalogy, periodika a knihy v elektronické podobě, nahráný software na CD a DVD discích a magnetických médiích, audiovizuální programy, audio programy, pohledy ilustrované se zvukovou nahrávkou, nahrané zvukové a

zvukově obrazové záznamy, obaly na zvukové nosiče a videokazety; (16) papír, výrobky z papíru, periodické a neperiodické publikace, knihy, časopisy, brožury, fotografie, plakáty, pohledy, kalendáře, samolepky, obtisky, papírové a umělohmotné tašky, tužky, pera a pastelky, papírové obaly všeho druhu, papírové ubrusky a ubrusy, papírové vlajky, informační a reklamní produkty v papírové formě, data a databáze obecně na papírových nosičích, písmena pro tiskárny, štočky, umělecké nebo ozdobné předměty z papíru; (41) nakladatelství a vydavatelství periodických a neperiodických publikací v tištěné i elektronické podobě, zprostředkování výchovné a zábavní činnosti, zprostředkování kulturních a uměleckých akcí, setkání, výstav, soutěží, přednášek apod., činnost knižních klubů, pořady pro rozhlasové a televizní vysílání, ediční činnost, publikační činnost, nahrávání nosičů zvukových nebo obrazově zvukových, půjčování nahranych zvukových a nebo obrazově zvukových záznamů.

- (590) Barevná  
 (730) **ORA PRINT a.s.**, Václavské náměstí 802/56, Praha 1, Česká republika  
 (740) Ing. Vandělková Jana, Bohemia Patent, Petrská 12, Praha 1

- (210) **O 184144**  
 (220) 30.09.2002  
 (320) 30.09.2002  
 (511) 9, 16, 41  
 (540)

## OraPrint

- (510) (9) data, databáze a jiné informační produkty na elektronických, magnetických a optických nosičích všeho druhu a v elektronických, datových, informačních a telekomunikačních sítích všeho druhu, související software a hardware, nosiče dat spadající do tř. 9, zejm. diskety, CD romy, magnetické disky, optické disky, DVD apod., elektronické sítě, multimediální informační katalogy, periodika a knihy v elektronické podobě, nahráný software na CD a DVD discích a magnetických médiích, audiovizuální programy, audio programy, pohledy ilustrované se zvukovou nahrávkou, nahrané zvukové a zvukově obrazové záznamy, obaly na zvukové nosiče a videokazety; (16) papír, výrobky z papíru, periodické a neperiodické publikace, knihy, časopisy, brožury, fotografie, plakáty, pohledy, kalendáře, samolepky, obtisky, papírové a umělohmotné tašky, tužky, pera a pastelky, papírové obaly všeho druhu, papírové ubrusky a ubrusy, papírové vlajky, informační a reklamní produkty v papírové formě, data a databáze obecně na papírových nosičích, písmena pro tiskárny, štočky, umělecké nebo ozdobné předměty z papíru; (41) nakladatelství a vydavatelství periodických a neperiodických publikací v tištěné i elektronické podobě, zprostředkování výchovné a zábavní činnosti, zprostředkování kulturních a uměleckých akcí, setkání, výstav, soutěží, přednášek apod., činnost knižních klubů, pořady pro rozhlasové a televizní vysílání, ediční činnost, publikační činnost, nahrávání nosičů zvukových nebo obrazově zvukových, půjčování nahranych zvukových a nebo obrazově zvukových záznamů.

- (730) **ORA PRINT a.s.**, Václavské náměstí 802/56, Praha 1, Česká republika  
 (740) Ing. Vandělková Jana, Bohemia Patent, Petrská 12, Praha 1

- (210) **O 184183**  
 (220) 01.10.2002  
 (320) 14.05.2002

(511) 9  
(540)



(510) (9) počítače a periferní zařízení počítačů, přehrávače kompaktních disků, MP3 přehrávače, přehrávače digitálních video disků, digitální kamery, mobilní telefony, osobní digitální diáře, nahrané kompaktní disky, týkající se výuky a školení v oblasti počítačů a počítačového software, televizní přijímače.

(730) **GATEWAY, Inc.**, 14303 Gateway Place, Poway, Spojené státy americké, California

(740) JUDr. Rott Vladimír, Rott, Růžička a Guttman, patentová, známková a právní kancelář, Nad Štolou 12, Praha 7

(210) **O 184184**

(220) 01.10.2002

(320) 01.10.2002

(511) 3, 37, 41

(540)



(510) (3) univerzální čistící, odmašťovací, leštící a upravovací přípravky a čistící přípravky s dezinfekčními vlastnostmi pro použití na neživých površích, konkrétně přípravky pro čištění podlah, přípravky pro leštění podlah, přípravky pro úpravu podlah, přípravky pro voskování podlah a odstraňování laku, laky na nábytek, přípravky pro čištění a leštění skla, přípravky pro čištění nerezavějící oceli, čističe umyvadel, toalet, sprchových koutů a van, přípravky pro čištění dlaždic, mýdla a umývací prostředky na ruce používané v obchodu, průmyslu a institucích, roztoky pro čištění koberců a odstraňovače skvrn, čistící přípravky pro použití na textilie, čalounění a koberce, s deodoranty i bez nich, prací prostředky pro komerční užití, konkrétně detergenty, bělidla, změkčovače textilií, neutralizátory/roztoky na prádlo, škrob a odstraňovače skvrn, baktericidní detergenty pro komerční praní, mycí prostředky, konkrétně mycí prostředky pro myčky na nádobí a oplachovací prostředky, mycí prostředky pro ruční mytí nádobí, prostředky pro máčení přiborů, přípravky pro odstraňování skvrn z nádobí, kyselé čističe pro použití v myčkách na nádobí, čističe pro namáčecí nádoby, přípravky pro čištění trub, přípravky pro čištění potrubí a kanalizace, vše výše uvedené zboží pro komerční, průmyslové a institucionální použití; (37) domovnícké služby, hygienické, čistící, leštící, dezodorizační, dezinfekční a sanitační služby, služby péče o podlahu, kuchyňská hygiena, služby čištění a mytí nádobí, služby koupelňové hygieny a čištění, prací a žehlicí služby, instalace, opravy a údržba myček na nádobí, myček skla, sušiček na nádobí a sušiček na sklo, instalace, opravy a údržba dávkovačů, opravy a údržba čisticích, leštících a sanitačních přístrojů a strojů, pronájem čisticích zařízení, služby čištění vozidel, služby hubení škůdců; (41) vzdělávací a konzultační služby, konkrétně poskytování školení, seminářů, workshopů a informačních materiálů o hygieně, čištění, péči o podlahu a prádlo a o správných postupech

pro bezpečnost potravin při čištění kuchyní a potravinářského zařízení, správné péči o podlahy v komerčním, průmyslovém a institucionálním prostředí a správných hygienických postupech pro zaměstnance potravinářských služeb.

(730) **JohnsonDiversey, Inc., společnost zřízená podle zákonů státu Delaware**, 8310 16th Street, Sturtevant, Spojené státy americké, Wisconsin

(740) JUDr. Pavel Zelený, advokát, Společná advokátní kancelář Všečeka, Zelený, Švorčík, Kalenský a partneři, Hálkova 2, Praha 2

(210) **O 184196**

(220) 02.10.2002

(320) 02.10.2002

(511) 9, 42

(540)



(510) (9) nahraný počítačový software bez ohledu na záznamová média nebo prostředky šíření; (42) tvorba komponentního systému pro správu a řízení lidských zdrojů, instalace, údržba a aktualizace komponentního systému pro správu a řízení lidských zdrojů.

(590) Barevná

(730) **PC HELP, a.s.**, Gen. Sochora 705, Třebíč, Česká republika

(210) **O 184199**

(220) 02.10.2002

(320) 02.10.2002

(511) 35, 42

(540)



(510) (35) příprava a vyhotovení daňového přiznání, účetní poradenství, auditorská činnost, znalectví v ekonomických oborech, daňové poradenství; (42) právní služby ve věcech daňových a finančně ekonomických.

(590) Barevná

(730) **Ing. Martin Kománek**, Tovární 596, Trutnov, Česká republika

(210) **O 184207**

(220) 02.10.2002

(320) 02.10.2002

(511) 3, 5, 16, 35

(540)

## DOCTOR TINA DEVI

(510) (3) mýdla, tekutá mýdla, šampony, kondicionéry, šampony tělové, pěny do koupele, pleťová a tělová kosmetika, krémy, přípravky pro bělení, prací prostředky (i tekuté), aviváže, tekuté mycí a čistící prostředky, zubní pasty, přípravky pro čištění, leštění, odmašťování a broušení, čistící, leštící a brousící přípravky pro automobily, autokosmetika, tělová mléka, čistící mléka, pleťové vody, dětská kosmetika; (5) přípravky pro čištění a osvěžování vzduchu, deodoranty (jiné než pro osobní potřebu), hygienické výrobky pro osobní hygienu zařazené do třídy 5, antibakteriální a dezinfekční přípravky; (16) tiskoviny a



- výrobky z papíru jako letáky, katalogy, kalendáře, fotografie, etikety, tašky papírové, plakáty, kartony, pohlednice, gratulace, obálky, samolepky, tašky umělohmotné; (35) šíření informací a reklamy počítačovou sítí a internetem, radiovými a televizními programy.
- (730) **TOMIL s. r. o.**, gen. Svatoně 149/IV, Vysoké Mýto, Česká republika

- (210) **O 184210**  
 (220) 02.10.2002  
 (320) 02.10.2002  
 (511) 25, 29, 30, 31, 32, 33  
 (540)

萬好  
**WANHAO**

- (510) (25) oděvy, obuv, kloboučnické zboží; (29) maso, ryby, drůbež a zvěřina, masové výtažky, ovoce a zelenina konzervované, sušené a zavařené, želé, džemy, kompoty, vejce, mléko a mléčné výrobky, oleje a tuky jedlé; (30) káva, čaj, kakao, cukr, rýže, tapioka, kávové náhražky, med, sirup melasový, droždí pro kynutí, sůl, hořčice, ocet, omáčky (k ochucení), koření, led pro osvěžení; (31) výrobky zemědělské, zahradnické, lesní, živá zvířata, čerstvé ovoce a zelenina, osivo, rostliny, krmivo pro zvířata, slad; (32) piva, minerální vody, šumivé nápoje a jiné nápoje nealkoholické, nápoje a šťávy ovocné, sirupy a jiné přípravky k zhotovení nápojů; (33) alkoholické nápoje (s výjimkou pív).
- (730) **WAN HAO FOOD s.r.o.**, Chalupická 973/6, Praha 4, Česká republika

- (210) **O 184222**  
 (220) 02.10.2002  
 (320) 02.10.2002  
 (511) 16, 25, 30  
 (540)

**Family Pack**

- (510) (16) papír a výrobky z papíru, lepenka a kartonážní výrobky, tiskoviny, časopisy, periodika, knihy, výrobky knihářské, kalendáře, pohlednice, fotografie, psací potřeby, lepidla kancelářská a pro domácnost, tuhy, tužky, pastelky, uhly, štětce, psací stroje, kancelářské potřeby kromě nábytku, školní sešity, skicáky, pastelky, tuhy, guma na mazání, ořezávátka, ořezávátka-strojky, penály, školní aktovky, papírové ubrousky, kapesníky a pleny, pytle a sáčky z plastických hmot pro obalovou techniku, obrazy, omalovánky, obtisky, razítka a razidla, písmena pro tiskárny, tiskařské štočky, kopírovací zařízení (cyklostyly); (25) oděvy, prádlo, saka, kalhoty, svetry, košile, obleky, sukně, pláště, kostýmy, blůzy, cvičební úbory, spodní prádlo, oděvní doplňky, kravaty, motýlky, šály, rukavice, klobouky, čepice, ponožky, podkolenky, šle, barety, šátky, turistické oděvy, pracovní oděvy, oděvy pro volný čas, zejména pro sport, obuv, střevice, trepky, kloboučnické zboží; (30) káva, čaj, kakao, rýže, tapioka, ságo, kávové náhražky, mouka a obilné výrobky určené k lidské výživě, nápoje z kávy, kakaa, čokolády, chléb, suchary, sušenky, jemné pečivo, cukrovinky, bonbony,

- dražé, zmrzlina, med, sirup z melasy, kvasnice, prášky do pečiva, sůl, pepř, ocet, chuťové omáčky, koření, led na chlazení, rýže, žvýkačky, směsi pro účely pekárenské.
- (730) **CHOCOLAND s.r.o.**, Plzeňská 216, Králův Dvůr, Česká republika
- (740) Dipl. Ing. Jiří Chlustina, Unipatent, Jana Masaryka 43-47, Praha 2

- (210) **O 184224**  
 (220) 02.10.2002  
 (320) 02.10.2002  
 (511) 9, 16, 35, 41  
 (540)

**DÝZA BOYS**

- (510) (9) hudební a video nosiče, televizní přijímače, počítače, DVD; (16) tiskárenské výrobky, plakáty, letáky, vstupenky, propagační tiskoviny, papírové a plastické obaly; (35) reklamní a propagační činnost; (41) koncerty, divadelní představení, zábavná činnost.
- (730) **Václav Krejčí Upír**, Erbenova 19, Praha 5, Česká republika

- (210) **O 184294**  
 (220) 04.10.2002  
 (320) 04.10.2002  
 (511) 30  
 (540)

**Sluníčkové trubičky**

- (510) (30) sušenky, oplatky, suchary, jemné pečivo, dorty, cukrovinky, cukrářské výrobky, všechny tyto výrobky obyčejné a/nebo s polevou a/nebo plněné kupř. náplní nugátovou, čokoládovou, vanilkovou, oříškovou a/nebo kořeněnou, zejména slané a sladké vaflové výrobky - vaničky, košíčky, dortové oplatky, trubičky prázdné i plněné a další oplatkové doplňky pro cukrárenskou výrobu, výrobky povzbuzující chuť k jídlu slané nebo sladké, obsahující pekařské nebo piškotové těsto nebo těsto na jemné pečivo, koláče, koláčky a jídla zhotovená z koláčkového (dortového) těsta nebo obsahující koláčkové (dortové) těsto, ovocné koláče, těstoviny ochucené nebo neochucené a/nebo plněné, obilní vločky a jiné obilní výrobky a přípravky určené k lidské výživě, müsli.
- (730) **CLAUDIA - Brádle, s.r.o.**, Riegrova 1823, Hořice v Podkrkonoší, Česká republika
- (740) Ing. Vandělíková Jana, Bohemia Patent, Petrská 12, Praha 1

- (210) **O 184304**  
 (220) 04.10.2002  
 (320) 04.10.2002  
 (511) 16, 35, 39  
 (540)

**CZECHOBAL s.r.o.**

- (510) (16) výrobky z papíru, kartonáž, lepenka, pytle, sáčky, balicí papíry, fotografie, lepící a vázací pásy, sáčky, pytle a folie z polyetylenu a polypropylenu, kancelářské potřeby; (35) zprostředkování obchodní činnosti; (39) doprava.
- (730) **CZECHOBAL s.r.o.**, Jana Kollára 575, Čáslav, Česká republika
- (740) Ing. Vlasta Sedláčková, Patentová, známková, grafická kancelář, Ke Kateřinkám 1393, Praha 4

- (210) **O 184305**  
 (220) 04.10.2002  
 (320) 04.10.2002  
 (511) 9, 16, 35, 38, 41

(540) **JUNIORPRESS**

(510) (9) veškeré elektronické nosiče a aplikace na elektronických nosičích; (16) publikace a tiskoviny všeho druhu v papírové formě včetně fotografií; (35) reklamní, marketingové, inzertní a agenturní služby; (38) komunikace a šíření zpráv a tiskovin prostřednictvím počítačových sítí a Internetu; (41) vzdělávání a to zejména organizování a vedení seminářů a přednášek, pořádání a řízení školení a kurzů, pronájem nosičů s obrazovým a zvukovým záznamem, vydavatelské služby, zabezpečování obrazových a zvukových záznamů, tvorba rozhlasových, televizních, filmových a jiných audiovizuálních záznamů, kulturní aktivity zejména soutěže a obdobné hry.

(730) **Hlásek Vratislav**, Přemyslská 792/42, Praha 8, Česká republika

(210) **O 184306**  
 (220) 04.10.2002  
 (320) 04.10.2002  
 (511) 9, 16, 35, 38, 41  
 (540)

**DET&MEDIA**

(510) (9) veškeré elektronické nosiče a aplikace na elektronických nosičích; (16) publikace a tiskoviny všeho druhu v papírové formě včetně fotografií; (35) reklamní, marketingové, inzertní a agenturní služby; (38) komunikace a šíření zpráv a tiskovin prostřednictvím počítačových sítí a Internetu; (41) vzdělávání a to zejména organizování a vedení seminářů a přednášek, pořádání a řízení školení a kurzů, pronájem nosičů s obrazovým a zvukovým záznamem, vydavatelské služby, zabezpečování obrazových a zvukových záznamů, tvorba rozhlasových, televizních, filmových a jiných audiovizuálních záznamů, kulturní aktivity zejména soutěže a obdobné hry.

(730) **Hlásek Vratislav**, Přemyslská 792/42, Praha 8, Česká republika

(210) **O 184309**  
 (220) 04.10.2002  
 (320) 04.10.2002  
 (511) 30  
 (540)

**Sluníčkové trojhránky**

(510) (30) sušenky, oplatky, suchary, jemné pečivo, dorty, cukrovinky, cukrářské výrobky, všechny tyto výrobky obyčejné a/nebo s polevou a/nebo plněné kupř. náplní nugátovou, čokoládovou, vanilkovou, oříškovou a/nebo kořeněnou, zejména slané a sladké vaflové výrobky - vaničky, košíčky, dortové oplatky, trubičky prázdné i plněné a další oplatkové doplňky pro cukrárenskou výrobu, výrobky povzbuzující chuť k jídlu slané nebo sladké, obsahující pekařské nebo piškotové těsto nebo těsto na jemné pečivo, koláče, koláčky a jídla zhotovená z koláčkového (dortového) těsta nebo obsahující koláčkové (dortové) těsto, ovocné koláče, těstoviny ochucené nebo neochucené a/nebo plněné, obilní vločky a jiné obilní výrobky a přípravky určené k lidské výživě, müsli.

(730) **CLAUDIA - Brádle, s.r.o.**, Riegrova 1823, Hořice v Podkrkonoší, Česká republika

(740) Ing. Vandělíková Jana, Bohemia Patent, Petrská 12, Praha 1

(210) **O 184359**  
 (220) 07.10.2002  
 (320) 07.10.2002  
 (511) 1, 2, 3  
 (540)

**PERSAM**

(510) (1) agrochemikálie, s výjimkou fungicidů, herbicidů, insekticidů a přípravků na hubení parazitů, aktivní uhlí, voda na doplnění akumulátorů, roztoky pro odstraňování síranů z akumulátorů, alkalické kovy, antidetonační látky pro spalovací motory, antistatické přípravky, s výjimkou přípravků pro domácnost, baktericidní látky, zjasňující chemické přípravky pro barvy, soli do galvanických baterií, bělicí přípravky pro průmyslové účely, pojiva do betonu, brzdové kapaliny, konzervační přípravky na cement, s výjimkou barev a olejů, citlivé filmy, prostředky na čefení tekutin, čistící chemické přípravky pro komíny, chemické prostředky pro čištění olejů, přípravky proti zakalení čoček, destilovaná voda, směsi na opravu pneumatik, filtrační materiály, fotografické vývojky, fotografický papír, směsi pro výrobu gramofonových desek, chemikálie pro čištění radiátorů, chladicí kapaliny motorů, chemické přípravky na renovace kůže, lepidla na obuv, na plakáty, lepidla pro průmyslové účely, mořidla na kůže, s výjimkou olejů pro kožedělný průmysl, mořidla na kovy, odbarvovací přípravky pro průmyslové účely, pájecí pasty, peroxid vodíku, činidla na čefení piva, látky pro čištění plynů, chemické látky na konzervování potravin, protipožární přípravky, převodové kapaliny, přípravky na regulaci růstu rostlin, chemické přípravky pro sebeobranu, smačecí přípravky pro barvení, soli na barvení kovů, škrob pro průmyslové účely, impregnační chemické látky pro textil, tmely na pneumatiky, na opravy rozbitých předmětů, na vyplňování dutin stromů, přípravky proti vlhkosti zdív, zemědělská hnojiva, chemické přípravky pro zkvalitnění půdy, přípravky pro žhání kovů, zjasňující chemické přípravky pro barvy pro průmyslové účely; (2) aluminiové barvy, antikoroziční přípravky, baktericidní nátěry, barviva pro nápoje včetně piva, ohnivzdorné barvy, tonery pro fotokopírky, konzervační přípravky pro dřevo, mořidla na dřevo, emaily, glazury, ochranné přípravky na kovy a dřevo, ředidla pro barvy a laky, tiskařské barvy, základní nátěrové barvy, ochranné nátěry pro podvozky vozidel, prostředky proti zašlosti kovů, značkovací barvy, sklenářské tmely, mořidla na dřevo a kůže; (3) abraziva (brusiva), antistatické přípravky pro použití v domácnosti, apretační přípravky pro žehlení prádla, barviva na vlasy, toaletní barviva, přípravky na odstraňování barev a laků, vosky pro bělení prádla, bělicí a čistící přípravky na kůži, bělicí soli, brusné přípravky, brusný papír, klenotnická červeň, čistíče upcovaných odpadů, depilační přípravky, přípravky na holení, přípravky na odstraňování vodního kamene, kapaliny do ostříkovačů vozidel, koupelové soli, krém na obuv, leštidla na obuv, květinové parfěmy, laky na vlasy a nehty, leštící přípravky na nábytek, leštící přípravky na umělý chrup, mýdla, tekutá mýdla, dezinfekční mýdla, medicínální mýdla, mořidla na prádlo, přípravky pro namáčení prádla, mýdlové přípravky pro oživení tkanin, umělé oční řasy, odlakovače, přípravky na čištění odpadních rour, opalovací přípravky, vosky na parketové podlahy, prací, čistící a leštící prostředky a přípravky, zejména prací prášky, namáčecí prostředky, avivážní a bělicí přípravky, škrob na prádlo, přípravky na saténování prádla, šmolka na prádlo, soda na praní a čištění, prostředky pro mytí nádobí a sanitárních zařízení, detergenty a stabilizující emulze, prostředky na odstraňování rzi, vlasové vody, šampóny, pěny a sole do koupele, přípravky na čištění tapet, trestí do jemného pečiva, chemické přípravky pro zjasňování barev pro použití v domácnosti, změkčovače tkanin, kosmetické

- přípravky pro zvířata, zubní pasty a prášky, ústní vody.  
 (730) **CHEMIKO a.s.**, Kokonínská 1, Rychnov u Jablonce nad Nisou, Česká republika  
 (740) Ing. Novotný Karel, Terronská 21, Praha 6

- (210) **O 184415**  
 (220) 08.10.2002  
 (320) 08.10.2002  
 (511) 3, 5  
 (540)



- (510) (3) vlasové přípravky, šampóny, kondicionéry, vlasové balzámy, laky na vlasy, tužidla, gely na vlasy, barvy na vlasy, kosmetické přípravky pro pěstění pokožky, kosmetické přípravky pro zestříhání, pleťové a tělové krémy/mléka, přípravky na/po opalování, pěna na holení, přípravky po holení, krémy na ruce, masážní emulze, mýdla (tekutá), sprchové gely, pěny do koupele, olejové lázně, krémy/spreje a pudry na chodidla, leštidla na obuv, přípravky pro ústní hygienu, ústní vody, zubní pasty (pěnové a nepěnové), gely, dekorativní kosmetika, rtěnky, laky na nehty, odlakovače, odličovací prostředky, pudry, líčidla, krémy kosmetické, depilační přípravky, čistící/odličovací mléka a vody pro toaletní a pro kosmetické účely, čistící oleje, čistící prostředky, kosmetické a voňavkářské výrobky včetně éterických olejů, aroma, deodoranty pro osobní potřebu, éterické esence, kolínská voda, kosmetické neceséry, kosmetické přípravky, koupelové soli, výtažky z květin, levandulová voda, levandulový olej, parfémy, květinové parfémy, vonné sáčky do prádla, růžový olej, kosmetické ubrousky napuštěné vonnou látkou a/nebo toaletní vodou, voňavkářské výrobky, vonná dřeva; (5) kosmetika k léčebným účelům, vitamínové preparáty pro vlasovou kosmetiku, vitamínové preparáty pro tělovou kosmetiku, mentol a mentolová silice, balzámy pro lékařské účely, hygienické ubrousky, joboba, léčivé a terapeutické přípravky do koupele, mateří kašička pro lékařské účely, farmaceutické prostředky pro péči o pokožku, repelenty.  
 (730) **Paulík Jaroslav**, U kostelíčka 361, Česká Třebová, Česká republika  
 (740) Ing. Vandělková Jana, Bohemia Patent, Petrská 12, Praha 1

- (210) **O 184416**  
 (220) 08.10.2002  
 (320) 08.10.2002  
 (511) 29, 30  
 (540)



- (510) (29) hotová jídla, instantní jídla a přesnídávky vyrobené z ingrediencí spadajících do této třídy, polévky, hotové, konzervované, sušené, vařené a/nebo mražené ovoce a zelenina, mléčné výrobky, bramborové lupínky a smažené

brambůrky, želé, džemy, kompoty; (30) výrobky z mouky a obilnin určené k přípravě jídel, instantní jídla z mouky, obilnin, těstovin nebo rýže, ingredience a přípravky ke zhotovení jídel z mouky, obilnin, těstovin, rýže, koření, přesnídávky zhotovené převážně z mouky a obilnin, cukrovinky bez léčebných účinků, omáčky, pudinky a zákusky.

- (590) Barevná  
 (730) **Knorr-Naehrmittel Aktiengesellschaft**, Bahnhofstrasse 19, Thayngen, Švýcarsko  
 (740) Mgr. Petra Korejzová, KOREJZOVÁ & SPOL. Advokátní a patentová kancelář, Spálená 29, Praha 1

- (210) **O 184417**  
 (220) 08.10.2002  
 (320) 08.10.2002  
 (511) 29, 30  
 (540)



- (510) (29) hotová jídla, instantní jídla a přesnídávky vyrobené z ingrediencí spadajících do této třídy, polévky, hotové, konzervované, sušené, vařené a/nebo mražené ovoce a zelenina, mléčné výrobky, bramborové lupínky a smažené brambůrky, želé, džemy, kompoty; (30) výrobky z mouky a obilnin určené k přípravě jídel, instantní jídla z mouky, obilnin, těstovin nebo rýže, ingredience a přípravky ke zhotovení jídel z mouky, obilnin, těstovin, rýže, koření, přesnídávky zhotovené převážně z mouky a obilnin, cukrovinky bez léčebných účinků, omáčky, pudinky a zákusky.  
 (590) Barevná  
 (730) **Knorr-Naehrmittel Aktiengesellschaft**, Bahnhofstrasse 19, Thayngen, Švýcarsko  
 (740) Mgr. Petra Korejzová, KOREJZOVÁ & SPOL. Advokátní a patentová kancelář, Spálená 29, Praha 1

- (210) **O 184418**  
 (220) 08.10.2002  
 (320) 08.10.2002  
 (511) 29, 30  
 (540)



- (510) (29) hotová jídla, instantní jídla a přesnídávky vyrobené z ingrediencí spadajících do této třídy, polévky, hotové, konzervované, sušené, vařené a/nebo mražené ovoce a zelenina, mléčné výrobky, bramborové lupínky a smažené brambůrky, želé, džemy, kompoty; (30) výrobky z mouky a obilnin určené k přípravě jídel, instantní jídla z mouky, obilnin, těstovin nebo rýže, ingredience a přípravky ke zhotovení jídel z mouky, obilnin, těstovin, rýže, koření, přesnídávky zhotovené převážně z mouky a obilnin, cukrovinky bez léčebných účinků, omáčky, pudinky a zákusky.  
 (590) Barevná

- (730) **Knorr-Nachmittel Aktiengesellschaft**,  
Bahnhofstrasse 19, Thayngen, Švýcarsko  
(740) Mgr. Petra Korejzová, KOREJZOVÁ & SPOL. Advokátní a  
patentová kancelář, Spálená 29, Praha 1

- (210) **O 184419**  
(220) 08.10.2002  
(320) 08.10.2002  
(511) 29, 30  
(540)



- (510) (29) hotová jídla, instantní jídla a přesnídávky vyrobené z ingrediencí spadajících do této třídy, polévky, hotové, konzervované, sušené, vařené a/nebo mražené ovoce a zelenina, mléčné výrobky, bramborové lupínky a smažené brambůrky, želé, džemy, kompoty; (30) výrobky z mouky a obilnin určené k přípravě jídel, instantní jídla z mouky, obilnin, těstovin nebo rýže, ingredience a přípravky ke zhotovení jídel z mouky, obilnin, těstovin, rýže, koření, přesnídávky zhotovené převážně z mouky a obilnin, cukrovinky bez léčebných účinků, omáčky, pudinky a zákusky.  
(590) Barevná  
(730) **Knorr-Nachmittel Aktiengesellschaft**,  
Bahnhofstrasse 19, Thayngen, Švýcarsko  
(740) Mgr. Petra Korejzová, KOREJZOVÁ & SPOL. Advokátní a  
patentová kancelář, Spálená 29, Praha 1

- (210) **O 184425**  
(220) 08.10.2002  
(320) 08.10.2002  
(511) 16, 25, 35, 36, 41  
(540)

## UNO - CENTRUM

- (510) (16) tiskárenské výrobky, papírenské zboží, plastické obaly, sáčky z plastických hmot, psací potřeby a podložky a další reklamní výrobky zařazené v této třídě; (25) oděvy - trička, košile, kalhoty, ponožky a další oděvy zařazené v této třídě; (35) provoz a pronájem reklamních ploch, reklamní a obdobné kampaně v souvislosti provozem obchodního centra, pomoc při řízení obchodního centra, pořádání promočních akcí; (36) realitní činnost; (41) informační činnost v zábavě, vzdělávání a výchově, pořádání konferencí, kongresů, loterií a soutěží.  
(730) **MAYREDER LABE, stavební společnost, s.r.o.**,  
Malá Štupartská 6, Praha 1, Česká republika  
(740) Mgr. Luboš Havel, advokát, Havel, Kuchař a partneři,  
advokátní kancelář, Královská 664/11, Praha 1

- (210) **O 184426**  
(220) 08.10.2002  
(320) 08.10.2002  
(511) 16, 25, 35, 36, 41  
(540)

## UNO - CENTER

- (510) (16) tiskárenské výrobky, papírenské zboží, plastické obaly, sáčky z plastických hmot, psací potřeby a podložky a další reklamní výrobky zařazené v této třídě; (25) oděvy - trička, košile, kalhoty, ponožky a další oděvy zařazené v této třídě; (35) provoz a pronájem reklamních ploch, reklamní a obdobné kampaně v souvislosti provozem

obchodního centra, pomoc při řízení obchodního centra, pořádání promočních akcí; (36) realitní činnost; (41) informační činnost v zábavě, vzdělávání a výchově, pořádání konferencí, kongresů, loterií a soutěží.

- (730) **MAYREDER LABE, stavební společnost, s.r.o.**,  
Malá Štupartská 6, Praha 1, Česká republika  
(740) Mgr. Luboš Havel, advokát, Havel, Kuchař a partneři,  
advokátní kancelář, Královská 664/11, Praha 1

- (210) **O 184428**  
(220) 08.10.2002  
(320) 08.10.2002  
(511) 41  
(540)

## HOREKA

- (510) (41) vydavatelství a nakladatelství.  
(730) **ARAMIS, s.r.o.**, Holečkova 29, Praha 5, Česká  
republika  
(740) JUDr. Rott Vladimír, Rott, Růžička a Guttman, patentová,  
známková a právní kancelář, Nad Štolou 12, Praha 7

- (210) **O 184435**  
(220) 08.10.2002  
(320) 08.10.2002  
(511) 35, 36, 41, 42  
(540)



- (510) (35) zprostředkovatelská činnost v oblasti nákupu a prodeje zboží, činnost podnikatelských, finančních, organizačních a ekonomických poradců, reklamní, inzertní a propagační činnost, marketing, průzkum trhu, marketingové studie, činnost účetních poradců, vedení účetnictví, služby v oblasti administrativní správy, služby organizačně hospodářské povahy, systematizace a překlad informací do počítačové databáze, vyhledávání dat v počítačových souborech, systematizace informací do počítačových databází, nábor zaměstnanců, personální poradenství, obchodní management a podnikové poradenství, sekretářské služby, služby, poradenství v obchodní činnosti; (36) finanční a peněžní služby, finanční analýzy, finanční poradenství, finanční řízení, finanční oceňování, záruky, kauce, ručení, konzultační služby finanční, investování kapitálu, služby nemovitostní, správa majetku, kancelář pro inkasování pohledávek; (41) školící a vzdělávací činnost, výchovná a zábavní činnost, sportovní a kulturní aktivity; (42) poradenství v oblasti počítačového hardware, údržba počítačových programů.  
(590) Barevná  
(730) **PPF a.s.**, Na Pankráci 1658, Praha 4, Česká republika  
(740) Mgr. Katarína Kmeťová, Perlitová 24, Praha 4

- (210) **O 184469**  
(220) 09.10.2002  
(320) 09.10.2002  
(511) 29, 30

(540)



(510) (29) mléčné výrobky, jako mražené smetanové krémy i s rostlinným tukem, jogurtové, s přídavkem ovoce, ovocné krémy mražené samostatně, ovocné dřeně; (30) zmrzliny, zmrzlinové poháry, led pro osvěžení, přísady do zmrzlin.

(590) Barevná

(730) **NOWACO Opava s.r.o.**, Těšinská 1006/1, Opava, Česká republika

(740) Müller Václav, patentový zástupce, Filipova 2016, Praha 4

(210) **O 184505**

(220) 10.10.2002

(320) 10.10.2002

(511) 4, 6, 7

(540)

## IMPULSE

(510) (4) palivo pro motorové upevňovací nástroje a zařízení; (6) kovové upevňovací díly; (7) motorové upevňovací nástroje a zařízení.

(730) **Illinois Tool Works, Inc.**, 3600 West Lake Avenue, Glenview, Spojené státy americké, Illinois

(740) JUDr. Korejzová Zdeňka, KOREJZOVÁ & SPOL. Advokátní a patentová kancelář, Spálená 29, Praha 1

(210) **O 184521**

(220) 11.10.2002

(320) 11.10.2002

(511) 32

(540)

*"Kalabria"*

(510) (32) nealkoholické nápoje.

(730) **Kalabria, spol. s r.o.**, Brožíkova 329, Kladno, Česká republika

(210) **O 184527**

(220) 11.10.2002

(320) 11.10.2002

(511) 7, 9, 11, 12, 14, 16, 19, 20, 21, 35

(540)

**FORT GASTRO** s.r.o.

(510) (7) stroje a zařízení na přípravu nápojů, stroje a zařízení na přípravu potravin elektromechanická zařízení a přístroje pro domácnost a kuchyň, ruční kuchyňské přístroje, elektrické nože, mixéry pro domácnost, elektrické metly pro domácí účely, elektrické lisy na ovoce pro domácí účely, elektrické kuchyňské strojky, elektrické hnětací stroje pro domácí účely, myčky na nádobí, mycí zařízení, myčky lahví; (9) elektrická a elektronická zařízení a přístroje zařazené do tř. 9; (11) zařízení pro vaření, pečení, smažení, chlazení, sušení, větrání, ventilaci a klimatizaci, grily elektrické a plynové, fritézy, plynové salamandry (na přípravu jídla), plotny na palačinky, mikrovlnné trouby,

zařízení pro ohřev a rozvod vody a zařízení sanitární, nádrže tlakové vody, bojler, kamna všeho druhu, topná žárová tělesa, topné přístroje pro všechna paliva tuhá, tekutá a plynná, mycí dřezy; (12) přívěsy za automobily a jiná vozidla, nadstavby na vozidla; (14) kuchyňské nádoby, nádobí a jiná zařízení z drahých a nerezových kovů; (16) balicí sáčky papírové, balicí termosáčky; (19) trhově a prodejní stánky; (20) výrobky ze dřeva pro restaurace, prodejny a obdobná zařízení, např. stoly, pracovní stoly, stolky, servírovací stolky, stojany, rámy, jídelní kouty, židle, lavice a rozkládací lavice, variabilní sestavitelný nábytek pro restaurace, recepce, kanceláře, doplňky ze dřeva; (21) náčiní a nádoby pro kuchyň nebo domácnost, nerezové kuchyňské nářadí a nádobí, kuchyňské náčiní neelektrické, džbánky, hrnce, láhve, misky a nádoby všeho druhu, keramika na použití v domácnosti všeho druhu, skleněné nádobí a zboží pro domácnost a kuchyň, hřebeny, mycí houby, kartáče, porcelánové zboží, neelektrické vysavače a jejich příslušenství, tlakové hrnce, schránky na pečivo, cestovní láhve, dřezy na praní (škopky), formy na led, tepelně izolační nádoby, nádoby pro přepravu potravin v teplém a studeném stavu; (35) zprostředkovatelské služby v oblasti obchodu.

(730) **FORT- GASTRO s.r.o.**, Kaplanova 1775, Kroměříž, Česká republika

(740) Ing. Jaromír Příkryl, Patentová a známková kancelář, Včelín 1161, Hulín

(210) **O 184582**

(220) 11.10.2002

(320) 11.10.2002

(511) 9, 16, 41

(540)

## CORRECT GROOVE QUARTET

(510) (9) magnetické nosiče zvukových záznamů, gramofonové desky, CD nosiče, audiokazety, veškeré počítačové programy a software nahraný na magnetických médiích nebo stažený ze vzdálené počítačové sítě; (16) papír, lepenka a výrobky z těchto materiálů, tiskárenské výrobky, potřeby pro knižní vazby, fotografie, papírenské zboží, materiál pro umělce, štětce, kancelářské potřeby, učební a vyučovací pomůcky, plastické obaly, tiskárenské typy, štočky; (41) výchova, vzdělávání, zábava, sportovní a kulturní aktivity - koncertní činnost, kulturní akce, výchovné koncerty, hudební semináře atd., prezentace uměleckých výkonů, performance.

(730) **Tomáš Křemenák**, Na Křivíně 1363, Praha 4, Česká republika

(210) **O 184583**

(220) 11.10.2002

(320) 11.10.2002

(511) 41

(540)

## CZECHKONCERT

(510) (41) výchovná, vzdělávací a kulturní činnost.

(730) **Libor Nováček**, Ládví 108, Štířín, Česká republika

(210) **O 184585**

(220) 11.10.2002

(320) 11.10.2002

(511) 35, 36, 37, 42

(540)

(510) (35) zpracování a zprostředkování technicko-ekonomických studií, obchodní nebo podnikatelské informace, komerční informační kancelář, systemizace informací do počítačové databáze, marketingové studie, obchodní průzkum, průzkum trhu, zprostředkovatelská činnost v oblasti obchodu, průzkum a analýza trhu zejména trhu realit, pomoc při řízení obchodních a průmyslových podniků, pomoc při řízení obchodní činnosti, služby a poradenství v obchodní činnosti, obchodní management a podnikové poradenství, obchodní a podnikatelský průzkum; (36) finanční analýzy, finanční informace, finanční odhady a oceňování nemovitostí, finanční poradenství, finanční řízení a poradenství v oblasti výstavby a investic; (37) provádění staveb včetně jejich změn, udržovacích prací na nich a jejich odstraňování, kupř. demolice staveb, čištění budov - vnějších povrchů i interiérů, pískování, izolace staveb proti vlhkosti, hluku apod., malování a natírání interiérů a exteriérů, čištění oken, zednické služby, pokrývačské služby, klempířské a instalatérské práce, truhlářství a údržba nábytku, provádění inženýrských staveb, stavební dozor, montáže lešení, poskytování stavebních informací, poradenská činnost ve stavebnictví; (42) projektování, projektová činnost a studie technických projektů, projektová činnost v investiční výstavbě, architektonické poradenství, architektura, inženýrské práce - expertizy, průmyslový design, urbanistické plánování, odborné poradenství (s výjimkou obchodního) a to zejména odborná technická, poradenská a konzultační činnost v oblasti investičního rozvoje, autorský dozor, technický dozor investora, poradenství o ochraně životního prostředí, technický průzkum, programové projekty, tvorba informačních databází, konzultační a inženýrská činnost v investiční výstavbě, technicko-inženýrská činnost v oblasti výstavby.

(730) **Studio acht, spol. s r.o.**, V Zákoutí 4, Praha 7, Česká republika

(740) Ing. Vandělíková Jana, Bohemia Patent, Petrská 12, Praha 1

(210) **O 184591**

(220) 14.10.2002

(320) 14.10.2002

(511) 35, 36, 41

(540)



(510) (35) propagační činnost, vydávání a distribuce reklamních publikací; (36) služby finanční, služby úvěrových institucí jiných než jsou banky; (41) výchova, vzdělávání, zábava, sportovní a kulturní aktivity, vydávání knih a brožur, týkajících se bezpečnosti silničního provozu a vydávání knih a omalovánek pro děti s dopravně výchovnou tematikou.

(730) **JKP CARS s.r.o.**, Francouzská 98, Praha 10, Česká republika

(740) JUDr. Nádravský Jan, advokát, Advokátní kancelář JUDr. NÁDRAVSKÝ & SYN, Rudolfovská 88, České Budějovice

(210) **O 184592**

(220) 14.10.2002

(320) 14.10.2002

(511) 35, 36, 41

(540)

(510) (35) propagační činnost, vydávání a distribuce reklamních publikací; (36) služby finanční, služby úvěrových institucí jiných než jsou banky; (41) výchova, vzdělávání, zábava, sportovní a kulturní aktivity, vydávání knih a brožur, týkajících se bezpečnosti silničního provozu a vydávání knih a omalovánek pro děti s dopravně výchovnou tematikou.

(730) **JKP CARS s.r.o.**, Francouzská 98, Praha 10, Česká republika

(740) JUDr. Nádravský Jan, advokát, Advokátní kancelář JUDr. NÁDRAVSKÝ & SYN, Rudolfovská 88, České Budějovice

(210) **O 184595**

(220) 14.10.2002

(320) 14.10.2002

(511) 5, 10, 30

(540)

(510) (5) výživové doplňky a potraviny pro zvláštní výživu pro lékařské účely, léčiva; (10) kondomy; (30) výživové doplňky a potraviny pro zvláštní výživu (ne pro lékařské účely) obsahující látky rostlinného původu.

(730) **Martin Rozhoň**, Na Valech 394, Chrudim 2, Česká republika

(210) **O 184603**

(220) 14.10.2002

(320) 14.10.2002

(511) 12, 25, 28

(540)



(510) (12) dětská vozítka, jako např. dětské kočárky, dětské skládací kočárky, dětské sportovní kočárky, šlapací autíčka, jízdní kola, tříkolky, čluny, saně, dětské skládací pojízdné sedačky a náhradní díly k těmto vozítkům, včetně pneumatik, duší a záplat na opravy duší, bezpečnostní sedačky pro děti a náhradní díly k nim, kryty na dětské kočárky, příkrývky na dětské kočárky; (25) oděvy, obuv a kloboučnické zboží, jako např. bačkory, barety, boty, bundy, čapky, čepice, dětské plenky textilní, galoše, holínky, kabáty, kalhotky plenkové, kalhoty, kamaše, kapuce, klobouky, kombinézy, konfekce, korzety, kostýmy, košile, koupací pláště, kožešiny, kravaty, legíny, límce, lyžařská obuv, sportovní obuv, oděvy svrchní, oděvy sportovní, oděvy nepromokavé, opasky, plavky, pantofle, pletené zboží, podprsenky, podvazky, ponožky, prádlo spodní, pulovry, punčochy, pyžama, rukavice, saka, sandály, spodky, saka, střevíce, sukně, svetry, šály, šátky, šle, nátláčníky, trička, uniformy, vesty, vybavičky pro

novorozeně, zástěry, župany, pytle na oděvy; (28) hry, hračky, potřeby pro sport neuvedené v jiných třídách, jako např. autíčka, včetně autíček řízených rádiem, automobilové modely, bazény plavecké, biliardy, boby, boty na bruslení s bruslemi, bowling, boxerské rukavice, brusle, činky, stolní hry, sportovní nářadí, divadelní masky, draci létající, golfové vybavení, gymnastické zařízení, rybářské náčiní, hokejky, horolezecká výstroj, houpačky, hračky plyšové, hračky pro domácí zvířata, hry společenské, hry elektronické s výjimkou her uváděných do chodu vhozením mince nebo určených výhradně pro použití ve spojení s televizním přijímačem, kuželky, šachy, kuličky, chrastítka, jízdní kola nehybná, kapsle, rogal, kolečkové brusle, koloběžky, loutky, karnevalové masky, náčiní pro lukostřelbu, lyže, lyže surfovací a vodní, maňásky, míče, náčiní rybářské, návnady pro rybáře, pátky, panenky, šatičky pro panenky, vybavení pro panenky, jako domečky, pokojíčky, postýlky, sací láhve apod., ploutve, puky, sportovní, rukavice, síť jako sportovní potřeby, skatboardy, šachovnice, šipky, terče, vázání na lyže, hrací karty, puzzles, stavebnice, stavebnicové kostky, žertovné předměty, ozdoby na vánoční stromky, stojánky na vánoční stromky, stromky vánoční umělé, sníh umělý na vánoční stromečky.

(730) **COPART s.r.o.**, Wilsonova 20, Hodonín, Česká republika

(740) Ing. Leopold Dadej, patentový zástupce, Na Valtické 6, Břeclav 4

(210) **O 184639**

(220) 15.10.2002

(320) 15.10.2002

(511) 1, 5, 42

(540)

## Ferti B

(510) (1) chemické výrobky určené pro průmysl, hnojiva; (5) dezinfekční prostředky, výrobky pro hubení škodlivých zvířat, fungicidy, herbicidy; (42) vědecké a technologické služby a s nimi spojený výzkum a návrhy, průmyslové analýzy a výzkum, služby techniků kteří provádějí vyhodnocení, odhady, výzkum a pokusy v oblasti vědy a techniky, zejména při aplikaci chemických výrobků v zemědělství.

(730) **Výzkumný ústav anorganické chemie, a.s.**, Revoluční 1521/84, Ústí nad Labem, Česká republika

(210) **O 184640**

(220) 15.10.2002

(320) 15.10.2002

(511) 1, 5, 42

(540)

## Fertigreen kombi

(510) (1) chemické výrobky určené pro průmysl, hnojiva; (5) veterinářské výrobky, dezinfekční prostředky, výrobky pro hubení škodlivých zvířat, fungicidy, herbicidy; (42) vědecké a technologické služby a s nimi spojený výzkum a návrhy, průmyslové analýzy a výzkum, služby techniků, kteří provádějí vyhodnocení, odhady, výzkum a pokusy v oblasti vědy a techniky, zejména při aplikaci chemických výrobků v zemědělství.

(730) **Výzkumný ústav anorganické chemie, a.s.**, Revoluční 1521/84, Ústí nad Labem, Česká republika

(210) **O 184641**

(220) 15.10.2002

(320) 15.10.2002

(511) 1, 5, 42

(540)

## Fertimag

(510) (1) chemické výrobky určené pro průmysl, hnojiva; (5) veterinářské výrobky, dezinfekční prostředky, výrobky pro hubení škodlivých zvířat, fungicidy, herbicidy; (42) vědecké a technologické služby a s nimi spojený výzkum a návrhy, průmyslové analýzy a výzkum, služby techniků, kteří provádějí vyhodnocení, odhady, výzkum a pokusy v oblasti vědy a techniky, zejména při aplikaci chemických výrobků v zemědělství.

(730) **Výzkumný ústav anorganické chemie, a.s.**, Revoluční 1521/84, Ústí nad Labem, Česká republika

(210) **O 184642**

(220) 15.10.2002

(320) 15.10.2002

(511) 1, 5, 42

(540)

## Fertigreen

(510) (1) chemické výrobky určené pro průmysl, hnojiva; (5) veterinářské výrobky, dezinfekční prostředky, výrobky pro hubení škodlivých zvířat, fungicidy, herbicidy; (42) vědecké a technologické služby a s nimi spojený výzkum a návrhy, průmyslové analýzy a výzkum, služby techniků, kteří provádějí vyhodnocení, odhady, výzkum a pokusy v oblasti vědy a techniky, zejména při aplikaci chemických výrobků v zemědělství.

(730) **Výzkumný ústav anorganické chemie, a.s.**, Revoluční 1521/84, Ústí nad Labem, Česká republika

(210) **O 184643**

(220) 15.10.2002

(320) 15.10.2002

(511) 1, 5, 42

(540)

## Fertikal

(510) (1) chemické výrobky určené pro průmysl, hnojiva; (5) veterinářské výrobky, dezinfekční prostředky, výrobky pro hubení škodlivých zvířat, fungicidy, herbicidy; (42) vědecké a technologické služby a s nimi spojený výzkum a návrhy, průmyslové analýzy a výzkum, služby techniků, kteří provádějí vyhodnocení, odhady, výzkum a pokusy v oblasti vědy a techniky, zejména při aplikaci chemických výrobků v zemědělství.

(730) **Výzkumný ústav anorganické chemie, a.s.**, Revoluční 1521/84, Ústí nad Labem, Česká republika

(210) **O 184654**

(220) 15.10.2002

(320) 15.10.2002

(511) 35, 36, 38, 41, 42

(540)



(510) (35) služby v oblasti ekonomického a organizačního poradenství, obchodní nebo podnikatelské informace, obchodní nebo podnikatelský průzkum, průzkum trhu, průzkum veřejného mínění, hospodářské nebo ekonomické prognózy, marketingové studie, reklama, vydávání reklamních nebo náborových, propagačních a inzertních textů, rozšiřování reklamních materiálů zákazníkům, reklama on-line v počítačové síti, statistické informace, vyhledávání dat v počítačových souborech, zprostředkovatelská činnost v oblasti obchodu; (36) finanční informace, kursovní záznamy na burze, zprostředkovatelská činnost v oblasti investic, správa movitého a nemovitého majetku; (38) elektronické nástěnky, zaslání zpráv, elektronická pošta, výzvy (služby)

poskytované rádiem, telefonem nebo jinými elektronickými komunikačními prostředky), šíření médií elektronickou cestou, zajišťování šíření publikací elektronickou cestou; (41) elektronické publikování, vydávání elektronických knih a časopisů on-line, vydávání knih, vydavatelská a nakladatelská činnost; (42) tvorba počítačových databází, převádění médií do elektronické podoby, počítačové programování, tvorba software, tvorba a správa webových stránek.

(590) Barevná

(730) **Patria Online, a.s.**, Škrétova 12, Praha 2, Česká republika

(740) JUDr. Heroldová Hana, Kocián, Šolc, Balaščík Advokátní kancelář, Jindřišská 34, Praha 1

(210) **O 184655**

(220) 15.10.2002

(320) 15.10.2002

(511) 35, 36, 38, 41, 42

(540)



(510) (35) služby v oblasti ekonomického a organizačního poradenství, obchodní nebo podnikatelské informace, obchodní nebo podnikatelský průzkum, průzkum trhu, průzkum veřejného mínění, hospodářské nebo ekonomické prognózy, marketingové studie, reklama, vydávání reklamních nebo náborových, propagačních a inzertních textů, rozšiřování reklamních materiálů zákazníkům, reklama on-line v počítačové síti, statistické informace, vyhledávání dat v počítačových souborech, zprostředkovatelská činnost v oblasti obchodu; (36) finanční informace, kursovní záznamy na burze, zprostředkovatelská činnost v oblasti investic, správa movitého a nemovitého majetku; (38) elektronické nástěnky, zaslání zpráv, elektronická pošta, výzvy (služby poskytované rádiem, telefonem nebo jinými elektronickými komunikačními prostředky), šíření médií elektronickou cestou, zajišťování šíření publikací elektronickou cestou; (41) elektronické publikování, vydávání elektronických knih a časopisů on-line, vydávání knih, vydavatelská a nakladatelská činnost; (42) tvorba počítačových databází, převádění médií do elektronické podoby, počítačové programování, tvorba software, tvorba a správa webových stránek.

(730) **Patria Online, a.s.**, Škrétova 12, Praha 2, Česká republika

(740) JUDr. Heroldová Hana, Kocián, Šolc, Balaščík Advokátní kancelář, Jindřišská 34, Praha 1

(210) **O 184658**

(220) 15.10.2002

(320) 15.10.2002

(511) 16, 35, 38, 41

(540)

## KM express

(510) (16) tiskoviny všeho druhu, zejména noviny a časopisy; (35) inzertní a reklamní služby všeho druhu včetně inzercí a reklamy poskytované v počítačových a obdobných sítích; (38) šíření tiskovin, časopisů, periodik v elektronické podobě prostřednictvím počítačové sítě včetně Internetu, prostřednictvím satelitů apod., šíření a přenos inzercí a reklamy prostřednictvím telefonních sítí, zveřejňování, rozšiřování a přenos informací prostřednictvím všech informačních a telekomunikačních prostředků a sítí, satelitů apod., šíření informací prostřednictvím počítačových a telekomunikačních sítí

včetně Internetu; (41) nakladatelství, vydavatelství.

(730) **KM REAL ESTATE s.r.o.**, Čiklova 13/637, Praha 2, Česká republika(210) **O 184659**

(220) 15.10.2002

(320) 15.10.2002

(511) 9

(540)

## BRIGHTWAVE

(510) (9) komunikační kabely a příslušné konektory, optická vlákna a příbuzné výrobky, výrobky obsahující optická vlákna - v rámci této třídy.

(730) **Fitel USA Corp.**, 2000 Northeast Expressway, Suite F020, Norcross, Spojené státy americké, Georgia

(740) JUDr. Karel Čermák, advokát, Národní třída 32, Praha 1

(210) **O 184660**

(220) 15.10.2002

(320) 15.10.2002

(511) 9

(540)

## OFS BRIGHTWAVE

(510) (9) komunikační kabely a příslušné konektory, optická vlákna a příbuzné výrobky, výrobky obsahující optická vlákna - v rámci této třídy.

(730) **Fitel USA Corp.**, 2000 Northeast Expressway, Suite F020, Norcross, Spojené státy americké, Georgia

(740) JUDr. Karel Čermák, advokát, Národní třída 32, Praha 1

(210) **O 184667**

(220) 15.10.2002

(320) 05.06.2002

(511) 9

(540)

## METALSHIELD

(510) (9) elektrody pro obloukové svařování.

(730) **Lincoln Global, Inc.**, 1200 Monterey Pass Road, Monterey Park, Spojené státy americké, California

(740) JUDr. Pavel Zelený, advokát, Společná advokátní kancelář Všečečka, Zelený, Švorčík, Kalenský a partneři, Hálkova 2, Praha 2

(210) **O 184668**

(220) 15.10.2002

(320) 29.04.2002

(511) 42

(540)

## HP INSTANT CONTACT

(510) (42) vědecké a technologické služby a s nimi spojený výzkum a návrhy, návrh a vývoj počítačového hardwaru a softwaru, poskytování služeb správy osobních informací.

(730) **HEWLETT-PACKARD COMPANY, spol. zřízená podle zákonů státu Delaware**, 3000 Hanover Street, Palo Alto, Spojené státy americké, California

(740) JUDr. Pavel Zelený, advokát, Společná advokátní kancelář Všečečka, Zelený, Švorčík, Kalenský a partneři, Hálkova 2, Praha 2

(210) **O 184679**

(220) 15.10.2002

(320) 15.10.2002

(511) 9, 10

(540)

## ALCYONE

(510) (9) aparáty, přístroje a zařízení vědecká, geodetická, elektrická a elektronická zařízení ve tř. 9, přístroje a nástroje vědecké, pro laboratorní účely, měření, signalizaci,



diagnostické přístroje, detektory, optické a optickoelektrické přístroje, odrušovače, odrušovací prvky a systémy, odrušovače geopatogenních zón; (10) drobná technika pro lékaře, přístroje pro měření patogenních zón, přístroje pro lidové léčitele, přístroje k ochraně před účinky geopatogenních zón, diagnostické přístroje pro lékařské účely, elektrody pro lékařské použití, terapeutická a fyzioterapeutická zařízení, lampy pro lékařské účely, magnetické pomůcky pro zjišťování a odstraňování patogenních zón.

- (730) **Popelka Milan Bc.**, Obenice II 971, Strání, Česká republika  
 (740) Ing. Vandělíková Jana, Bohemia Patent, Petrská 12, Praha 1

(210) **O 184680**

- (220) 15.10.2002  
 (320) 15.10.2002  
 (511) 9, 10  
 (540)



- (554) Prostorová  
 (510) (9) aparáty, přístroje a zařízení vědecká, geodetická, elektrická a elektronická zařazená ve tř. 9, přístroje a nástroje vědecké, pro laboratorní účely, měření, signalizaci, diagnostické přístroje, detektory, optické a optickoelektrické přístroje, odrušovače, odrušovací prvky a systémy, odrušovače geopatogenních zón; (10) drobná technika pro lékaře, přístroje pro měření patogenních zón, přístroje pro lidové léčitele, přístroje k ochraně před účinky geopatogenních zón, diagnostické přístroje pro lékařské účely, elektrody pro lékařské použití, terapeutická a fyzioterapeutická zařízení, lampy pro lékařské účely, magnetické pomůcky pro zjišťování a odstraňování patogenních zón.  
 (590) Barevná  
 (730) **Popelka Milan Bc.**, Obenice II 971, Strání, Česká republika  
 (740) Ing. Vandělíková Jana, Bohemia Patent, Petrská 12, Praha 1

(210) **O 184708**

- (220) 16.10.2002  
 (320) 16.10.2002  
 (511) 6, 7  
 (540)

## SPEC

- (510) (6) obecné kovy a jejich slitiny, kovové kabely a dráty neelektrické, kovové potřeby zámečnické a klempířské, drobné železářské zboží, kovové trubky a roury, kovové pružiny, pružné podložky (kovové), mechanické pružinové vzpěry (kovové), kovové pružiny pro pružinová zařízení, kovové výrobky, které nejsou obsaženy v jiných třídách; (7) stroje a obráběcí stroje, motory a pohony (jiné než pro pozemní vozidla), spojky a transmissní zařízení s výjimkou pro pozemní vozidla, pružiny a pružinové vzpěry (části strojů).  
 (730) **The Wallace Barnes Company**, 123 Main Street, Bristol, Spojené státy americké, Connecticut  
 (740) JUDr. Korejzová Zdeňka, KOREJZOVÁ & SPOL. Advokátní a patentová kancelář, Spálená 29, Praha 1

(210) **O 184714**

- (220) 16.10.2002  
 (320) 17.04.2002  
 (511) 3  
 (540)

## SPEED STICK 24/7

- (510) (3) výrobky osobní péče, zejména deodoranty a antiperspiranty, kosmetika, roztoky na stálou trvalou, barvicí prostředky na vlasy, čistící přípravky pro osobní užití, čistící prostředky pro užití v prádelnách, koupelnách, na toaletách a v kuchyních, aromatické a vonné látky, zubní pasty, zubní prášky, ústní vody, leštící/voskové roztoky na kůži, leštidla/vosky, prášky a roztoky na boty, kadidlové kuličky/tyčinky, kadidlový prášek, leštící materiály a výrobky z výše uvedených složek, odstraňovače rzi, kosmetika pro zvířata.  
 (730) **COLGATE-PALMOLIVE Company, A Delaware Corporation**, 300 Park Avenue, New York, Spojené státy americké, New York  
 (740) JUDr. Traplová Jarmila, Advokátní a patentová kancelář Traplová, Hakr, Kubát, Přístavní 24, Praha 7

(210) **O 184723**

- (220) 16.10.2002  
 (320) 16.10.2002  
 (511) 11, 19, 21  
 (540)



- (510) (11) svítidla, lustry, lampy stolní a stojací, nástěnná svítidla; (19) skleněná stavební mozaika; (21) skleněné výrobky, zejména broušené sklo, lepené ozdobné předměty, hranovka, figurky, vázy, karafy a svícny, ozdobné výrobky ze skla, jako lustrové ověsy a skleněné mozaiky.  
 (730) **BL, spol. s r.o.**, U Mlýna 1430, Nový Bydžov, Česká republika  
 (740) Ing. Škoda Milan, Nahořanská 308, Nové Město nad Metují

(210) **O 184724**

- (220) 16.10.2002  
 (320) 16.10.2002  
 (511) 9, 16, 35, 36, 38, 41, 42  
 (540)

## ČSOB Osobní konto plus

- (510) (9) multifunkční čipové karty pro oblast peněžních, finančních a pojišťovacích služeb i pro obchodní síť, elektronické peněženky, karty s pamětí nebo s mikroprocesorem, mezinárodní platební karty, magnetické a čipové karty, počítačové programy, operační a expertní systémy včetně speciálních programů k ukládání, přenosu, výběru a kontrole dat i informací, nahrané i nenahrané nosiče informací a edice uživatelských i odborných informací šířených na veškerých paměťových mediích spadající do této třídy, nosiče digitálních podpisů k identifikaci odesílatele, reklamní, inzertní, propagační, uživatelské a instruktážní materiály i tiskoviny, databázové produkty, plakáty, billboardy, tiskoviny všeho druhu a ostatní polygrafické výrobky v elektronické podobě a na nosičích; (16) reklamní, inzertní, propagační, uživatelské a instruktážní materiály i tiskoviny, databázové produkty v papírové formě, plakáty, billboardy, tiskoviny všeho druhu a ostatní polygrafické výrobky zařazené v této třídě, výrobky z papíru, papírnické zboží, obálky, dopisní papíry, kalendáře, plánovací záznamníky, gratulace, knihy a knihařské výrobky, psací potřeby včetně psacích potřeb ze vzácných kovů a jejich slitin, kancelářské výrobky (s výjimkou nábytku), lepenka a kartonážní výrobky, etikety,

upomínkové propagační předměty z papíru a z plastů spadající do této třídy, obaly a propagační výrobky z plastů nezařazené do jiných tříd; (35) automatizované zpracování dat a informací v bankovníctví a peněžnictví, marketing, pomoc při zahraničně obchodní činnosti, propagační, reklamní a inzertní služby prostřednictvím jakéhokoliv média - prostřednictvím telefonní, datové nebo informační sítě, merchandising, franchising, administrativní služby; zprostředkovatelské služby v oblasti vydávání uživatelských a reklamních tiskovin; (36) peněžní a bankovní služby spolu s poskytnutím nadstandardních bankovních produktů, služby bankovní a peněžní poskytované elektronicky, platební operace a služby na korunovém a devizovém trhu i v EURU včetně zajištění proti kurzovým ztrátám, správa portfolia, poskytování bankovních záruk, obchodování na kapitálových trzích, speciální finanční produkty, clearing (finanční), služby factoringové, forfaitingové a veškeré finanční služby a služby s nimi související, směnárenské služby, analytické finanční zprávy a expertízy, telefonické peněžní a bankovní služby, přijímání vkladů a jejich správa, tuzemský a zahraniční platební styk, exportní financování, finanční leasing, funkce depozitáře majetku firem a investičních fondů, služby v oblasti pojištění spravovaných finančních prostředků, kapitálové obchody a správa kapitálových vkladů, uzavírání finančních smluv o kooperaci a řízení, finanční makléřství, finanční služby týkající se investičních instrumentů, investiční bankovníctví, investiční obchody a financování podnikové sféry, akviziční financování, finanční expertízy, zřizování a provozování sítě bankomatů, úschova v bezpečnostních schránkách, služby v oblasti nájmu bezpečnostních schránek, finanční sponzorování, jointventure, provádění všech bankovních obchodů a poskytování všech bankovních služeb v tuzemsku i ve vztahu k zahraničí, zajištění nabývání podílů na společnostech a jiných družích právnických osob v tuzemsku i v zahraničí jako akcionář nebo jiný podílník v oboru peněžnictví, poskytování, šíření a výměna informací v oblasti bezhotovostního platebního styku prostřednictvím globálních telekomunikačních sítí a Internetu, poradenské služby v oblasti financí, pojištění, úvěrování, leasingu, investic a bankovníctví, prezentace a poskytování služeb v oblasti bankovníctví, financí, leasingu a půjček na bydlení na výstavách a veletrzích, nepřetržitý peněžní informační servis; (38) provozování nepřetržité infolinky, poskytování, šíření a výměna informací prostřednictvím globálních telekomunikačních sítí a Internetu, šíření a výměna informací prostřednictvím počítačové sítě, šíření elektronických tiskovin prostřednictvím elektronických médií, šíření www prezentací; (41) prezentace na společenských, kulturních a zábavně-společenských akcích, (42) programování počítačové, počítačové systémy (tvorba), služby v oblasti kódování a dekódování zabezpečovacích systémů, tvorba www prezentací, právní služby v souvislosti s uzavíráním smluv o kooperaci řízení.

- (730) **Československá obchodní banka, a.s.**, Na Příkopě 854/14, Praha 1 - Nové Město, Česká republika  
 (740) Fišerová Blanka, MIRA, V Kapslovně 11, Praha 3

(210) **O 184725**

(220) 16.10.2002

(320) 16.10.2002

(511) 9, 16, 35, 36, 38, 41, 42

(540) **ČSOB Aktivní konto**

- (510) (9) multifunkční čipové karty pro oblast peněžních, finančních a pojišťovacích služeb i pro obchodní síť, elektronické peněženky, karty s pamětí nebo s mikroprocesorem, mezinárodní platební karty, magnetické

a čipové karty, počítačové programy, operační a expertní systémy včetně speciálních programů k ukládání, přenosu, výběru a kontrole dat i informací, nahrané i nenahrané nosiče informací a edice uživatelských i odborných informací šířených na veškerých paměťových médiích spadající do této třídy, nosiče digitálních podpisů k identifikaci odesílatele, reklamní, inzertní, propagační, uživatelské a instruktážní materiály i tiskoviny, databázové produkty, plakáty, billboardy, tiskoviny všeho druhu a ostatní polygrafické výrobky v elektronické podobě a na nosičích; (16) reklamní, inzertní, propagační, uživatelské a instruktážní materiály i tiskoviny, databázové produkty v papírové formě, plakáty, billboardy, tiskoviny všeho druhu a ostatní polygrafické výrobky zařazené v této třídě, výrobky z papíru, papírnické zboží, obálky, dopisní papíry, kalendáře, plánovací záznamníky, gratulace, knihy a knihařské výrobky, psací potřeby včetně psacích potřeb ze vzácných kovů a jejich slitin, kancelářské výrobky (s výjimkou nábytku), lepenka a kartonážní výrobky, etikety, upomínkové propagační předměty z papíru a z plastů spadající do této třídy, obaly a propagační výrobky z plastů nezařazené do jiných tříd; (35) automatizované zpracování dat a informací v bankovníctví a peněžnictví, marketing, pomoc při zahraničně obchodní činnosti, propagační, reklamní a inzertní služby prostřednictvím jakéhokoliv média - prostřednictvím telefonní, datové nebo informační sítě, merchandising, franchising, administrativní služby; zprostředkovatelské služby v oblasti vydávání uživatelských a reklamních tiskovin; (36) peněžní a bankovní služby spolu s poskytnutím nadstandardních bankovních produktů, služby bankovní a peněžní poskytované elektronicky, platební operace a služby na korunovém a devizovém trhu i v EURU včetně zajištění proti kurzovým ztrátám, správa portfolia, poskytování bankovních záruk, obchodování na kapitálových trzích, speciální finanční produkty, clearing (finanční), služby factoringové, forfaitingové a veškeré finanční služby a služby s nimi související, směnárenské služby, analytické finanční zprávy a expertízy, telefonické peněžní a bankovní služby, přijímání vkladů a jejich správa, tuzemský a zahraniční platební styk, exportní financování, finanční leasing, funkce depozitáře majetku firem a investičních fondů, služby v oblasti pojištění spravovaných finančních prostředků, kapitálové obchody a správa kapitálových vkladů, uzavírání finančních smluv o kooperaci a řízení, finanční makléřství, finanční služby týkající se investičních instrumentů, investiční bankovníctví, investiční obchody a financování podnikové sféry, akviziční financování, finanční expertízy, zřizování a provozování sítě bankomatů, úschova v bezpečnostních schránkách, služby v oblasti nájmu bezpečnostních schránek, finanční sponzorování, jointventure, provádění všech bankovních obchodů a poskytování všech bankovních služeb v tuzemsku i ve vztahu k zahraničí, zajištění nabývání podílů na společnostech a jiných družích právnických osob v tuzemsku i v zahraničí jako akcionář nebo jiný podílník v oboru peněžnictví, poskytování, šíření a výměna informací v oblasti bezhotovostního platebního styku prostřednictvím globálních telekomunikačních sítí a Internetu, poradenské služby v oblasti financí, pojištění, úvěrování, leasingu, investic a bankovníctví, prezentace a poskytování služeb v oblasti bankovníctví, financí, leasingu a půjček na bydlení na výstavách a veletrzích, nepřetržitý peněžní informační servis; (38) provozování nepřetržité infolinky, poskytování, šíření a výměna informací prostřednictvím globálních telekomunikačních sítí a Internetu, šíření a výměna informací prostřednictvím počítačové sítě, šíření elektronických tiskovin prostřednictvím elektronických médií, šíření www prezentací; (41) prezentace na společenských, kulturních a

zábavně-společenských akcích, (42) programování počítačové, počítačové systémy (tvorba), služby v oblasti kódování a dekodování zabezpečovacích systémů, tvorba www prezentací, právní služby v souvislosti s uzavíráním smluv o kooperaci řízení.

- (730) **Československá obchodní banka, a.s.**, Na Příkopě  
854/14, Praha 1 - Nové Město, Česká republika  
(740) Fišerová Blanka, MIRA, V Kapslovně 11, Praha 3

(210) **O 184726**

(220) 16.10.2002

(320) 16.10.2002

(511) 9, 16, 35, 36, 38, 41, 42

(540) **ČSOB Aktivní konto plus**

- (510) (9) multifunkční čipové karty pro oblast peněžních, finančních a pojišťovacích služeb i pro obchodní síť, elektronické peněženky, karty s pamětí nebo s mikroprocesorem, mezinárodní platební karty, magnetické a čipové karty, počítačové programy, operační a expertní systémy včetně speciálních programů k ukládání, přenosu, výběru a kontrole dat i informací, nahrané i nenahrané nosiče informací a edice uživatelských i odborných informací šířených na veškerých paměťových médiích spadající do této třídy, nosiče digitálních podpisů k identifikaci odesílatele, reklamní, inzertní, propagační, uživatelské a instruktážní materiály i tiskoviny, databázové produkty, plakáty, billboardy, tiskoviny všeho druhu a ostatní polygrafické výrobky v elektronické podobě a na nosičích; (16) reklamní, inzertní, propagační, uživatelské a instruktážní materiály i tiskoviny, databázové produkty v papírové formě, plakáty, billboardy, tiskoviny všeho druhu a ostatní polygrafické výrobky zařazené v této třídě, výrobky z papíru, papírnické zboží, obálky, dopisní papíry, kalendáře, plánovací záznamníky, gratulace, knihy a knihařské výrobky, psací potřeby včetně psacích potřeb ze vzácných kovů a jejich slitin, kancelářské výrobky (s výjimkou nábytku), lepenka a kartonážní výrobky, etikety, upomínkové propagační předměty z papíru a z plastů spadající do této třídy, obaly a propagační výrobky z plastů nezařazené do jiných tříd; (35) automatizované zpracování dat a informací v bankovníctví a peněžnictví, marketing, pomoc při zahraničně obchodní činnosti, propagační, reklamní a inzertní služby prostřednictvím jakéhokoliv média - prostřednictvím telefonní, datové nebo informační sítě, merchandising, franchising, administrativní služby; zprostředkovatelské služby v oblasti vydávání uživatelských a reklamních tiskovin; (36) peněžní a bankovní služby spolu s poskytnutím nadstandardních bankovních produktů, služby bankovní a peněžní poskytované elektronicky, platební operace a služby na korunovém a devizovém trhu i v EURU včetně zajištění proti kurzovým ztrátám, správa portfolia, poskytování bankovních záruk, obchodování na kapitálových trzích, speciální finanční produkty, clearing (finanční), služby factoringové, forfaitingové a veškeré finanční služby a služby s nimi související, směnárenské služby, analytické finanční zprávy a expertízy, telefonické peněžní a bankovní služby, přijímání vkladů a jejich správa, tuzemský a zahraniční platební styk, exportní financování, finanční leasing, funkce depozitáře majetku firem a investičních fondů, služby v oblasti pojištění spravovaných finančních prostředků, kapitálové obchody a správa kapitálových vkladů, uzavírání finančních smluv o kooperaci a řízení, finanční makléřství, finanční služby týkající se investičních instrumentů, investiční bankovníctví, investiční obchody a financování podnikové sféry, akviziční financování, finanční expertízy, zřizování a provozování sítě bankomatů, úschova v bezpečnostních schránkách, služby v oblasti nájmu bezpečnostních schránek, finanční

sponzorování, jointventure, provádění všech bankovních obchodů a poskytování všech bankovních služeb v tuzemsku i ve vztahu k zahraničí, zajištění nabývání podílů na společnostech a jiných druzích právnických osob v tuzemsku i v zahraničí jako akcionář nebo jiný podílník v oboru peněžnictví, poskytování, šíření a výměna informací v oblasti bezhotovostního platebního styku prostřednictvím globálních telekomunikačních sítí a Internetu, poradenské služby v oblasti financí, pojištění, úvěrování, leasingu, investic a bankovníctví, prezentace a poskytování služeb v oblasti bankovníctví, financí, leasingu a půjček na bydlení na výstavách a veletrzích, nepřetržitý peněžní informační servis; (38) provozování nepřetržitě infolinky, poskytování, šíření a výměna informací prostřednictvím globálních telekomunikačních sítí a Internetu, šíření a výměna informací prostřednictvím počítačové sítě, šíření elektronických tiskovin prostřednictvím elektronických médií, šíření www prezentací; (41) prezentace na společenských, kulturních a zábavně-společenských akcích, (42) programování počítačové, počítačové systémy (tvorba), služby v oblasti kódování a dekodování zabezpečovacích systémů, tvorba www prezentací, právní služby v souvislosti s uzavíráním smluv o kooperaci řízení.

- (730) **Československá obchodní banka, a.s.**, Na Příkopě  
854/14, Praha 1 - Nové Město, Česká republika  
(740) Fišerová Blanka, MIRA, V Kapslovně 11, Praha 3

(210) **O 184727**

(220) 16.10.2002

(320) 16.10.2002

(511) 9, 16, 35, 36, 38, 41, 42

(540) **ČSOB Prémiové konto**

- (510) (9) multifunkční čipové karty pro oblast peněžních, finančních a pojišťovacích služeb i pro obchodní síť, elektronické peněženky, karty s pamětí nebo s mikroprocesorem, mezinárodní platební karty, magnetické a čipové karty, počítačové programy, operační a expertní systémy včetně speciálních programů k ukládání, přenosu, výběru a kontrole dat i informací, nahrané i nenahrané nosiče informací a edice uživatelských i odborných informací šířených na veškerých paměťových médiích spadající do této třídy, nosiče digitálních podpisů k identifikaci odesílatele, reklamní, inzertní, propagační, uživatelské a instruktážní materiály i tiskoviny, databázové produkty, plakáty, billboardy, tiskoviny všeho druhu a ostatní polygrafické výrobky v elektronické podobě a na nosičích; (16) reklamní, inzertní, propagační, uživatelské a instruktážní materiály i tiskoviny, databázové produkty v papírové formě, plakáty, billboardy, tiskoviny všeho druhu a ostatní polygrafické výrobky zařazené v této třídě, výrobky z papíru, papírnické zboží, obálky, dopisní papíry, kalendáře, plánovací záznamníky, gratulace, knihy a knihařské výrobky, psací potřeby včetně psacích potřeb ze vzácných kovů a jejich slitin, kancelářské výrobky (s výjimkou nábytku), lepenka a kartonážní výrobky, etikety, upomínkové propagační předměty z papíru a z plastů spadající do této třídy, obaly a propagační výrobky z plastů nezařazené do jiných tříd; (35) automatizované zpracování dat a informací v bankovníctví a peněžnictví, marketing, pomoc při zahraničně obchodní činnosti, propagační, reklamní a inzertní služby prostřednictvím jakéhokoliv média - prostřednictvím telefonní, datové nebo informační sítě, merchandising, franchising, administrativní služby; zprostředkovatelské služby v oblasti vydávání uživatelských a reklamních tiskovin; (36) peněžní a bankovní služby spolu s poskytnutím nadstandardních bankovních produktů, služby bankovní a peněžní poskytované elektronicky, platební operace a služby na

korunovém a devizovém trhu i v EURU včetně zajištění proti kurzovým ztrátám, správa portfolia, poskytování bankovních záruk, obchodování na kapitálových trzích, speciální finanční produkty, clearing (finanční), služby factoringové, forfaitingové a veškeré finanční služby a služby s nimi související, směnárenské služby, analytické finanční zprávy a expertízy, telefonické peněžní a bankovní služby, přijímání vkladů a jejich správa, tuzemský a zahraniční platební styk, exportní financování, finanční leasing, funkce depozitáře majetku firem a investičních fondů, služby v oblasti pojištění spravovaných finančních prostředků, kapitálové obchody a správa kapitálových vkladů, uzavírání finančních smluv o kooperaci a řízení, finanční makléřství, finanční služby týkající se investičních instrumentů, investiční bankovníctví, investiční obchody a financování podnikové sféry, akviziční financování, finanční expertízy, zřizování a provozování sítě bankomatů, úschova v bezpečnostních schránkách, služby v oblasti nájmu bezpečnostních schránek, finanční sponzorování, jointventure, provádění všech bankovních obchodů a poskytování všech bankovních služeb v tuzemsku i ve vztahu k zahraničí, zajištění nabytí podílů na společnostech a jiných družích právnických osob v tuzemsku i v zahraničí jako akcionář nebo jiný podílník v oboru peněžnictví, poskytování, šíření a výměna informací v oblasti bezhotovostního platebního styku prostřednictvím globálních telekomunikačních sítí a Internetu, poradenské služby v oblasti financí, pojištění, úvěrování, leasingu, investic a bankovníctví, prezentace a poskytování služeb v oblasti bankovníctví, financí, leasingu a půjček na bydlení na výstavách a veletrzích, nepřetržitý peněžní informační servis; (38) provozování nepřetržitě infolinky, poskytování, šíření a výměna informací prostřednictvím globálních telekomunikačních sítí a Internetu, šíření a výměna informací prostřednictvím počítačové sítě, šíření elektronických tiskovin prostřednictvím elektronických medií, šíření www prezentací; (41) prezentace na společenských, kulturních a zábavně-společenských akcích, (42) programování počítačové, počítačové systémy (tvorba), služby v oblasti kódování a dekódování zabezpečovacích systémů, tvorba www prezentací, právní služby v souvislosti s uzavíráním smluv o kooperaci řízení.

- (730) **Československá obchodní banka, a.s.**, Na Příkopě 854/14, Praha 1 - Nové Město, Česká republika  
 (740) Fišerová Blanka, MIRA, V Kapslovně 11, Praha 3

- (210) **O 184728**  
 (220) 16.10.2002  
 (320) 16.10.2002  
 (511) 9, 16, 35, 36, 38, 41, 42

### ČSOB Firemní konto

- (510) (9) multifunkční čipové karty pro oblast peněžních, finančních a pojišťovacích služeb i pro obchodní síť, elektronické peněženky, karty s pamětí nebo s mikroprocesorem, mezinárodní platební karty, magnetické a čipové karty, počítačové programy, operační a expertní systémy včetně speciálních programů k ukládání, přenosu, výběru a kontrole dat i informací, nahrané i nenahrané nosiče informací a edice uživatelských i odborných informací šířených na veškerých paměťových médiích spadající do této třídy, nosiče digitálních podpisů k identifikaci odesílatele, reklamní, inzertní, propagační, uživatelské a instruktážní materiály i tiskoviny, databázové produkty, plakáty, billboardy, tiskoviny všeho druhu a ostatní polygrafické výrobky v elektronické podobě a na nosičích; (16) reklamní, inzertní, propagační, uživatelské a instruktážní materiály i tiskoviny, databázové produkty v papírové formě, plakáty, billboardy, tiskoviny všeho druhu

a ostatní polygrafické výrobky zařazené v této třídě, výrobky z papíru, papírnické zboží, obálky, dopisní papíry, kalendáře, plánovací záznamníky, gratulace, knihy a knihařské výrobky, psací potřeby včetně psacích potřeb ze vzácných kovů a jejich slitin, kancelářské výrobky (s výjimkou nábytku), lepenka a kartonážní výrobky, etikety, upomínkové propagační předměty z papíru a z plastů spadající do této třídy, obaly a propagační výrobky z plastů nezařazené do jiných tříd; (35) automatizované zpracování dat a informací v bankovníctví a peněžnictví, marketing, pomoc při zahraničně obchodní činnosti, propagační, reklamní a inzertní služby prostřednictvím jakéhokoliv média - prostřednictvím telefonní, datové nebo informační sítě, merchandising, franchising, administrativní služby; zprostředkovatelské služby v oblasti vydávání uživatelských a reklamních tiskovin; (36) peněžní a bankovní služby spolu s poskytnutím nadstandardních bankovních produktů, služby bankovní a peněžní poskytované elektronicky, platební operace a služby na korunovém a devizovém trhu i v EURU včetně zajištění proti kurzovým ztrátám, správa portfolia, poskytování bankovních záruk, obchodování na kapitálových trzích, speciální finanční produkty, clearing (finanční), služby factoringové, forfaitingové a veškeré finanční služby a služby s nimi související, směnárenské služby, analytické finanční zprávy a expertízy, telefonické peněžní a bankovní služby, přijímání vkladů a jejich správa, tuzemský a zahraniční platební styk, exportní financování, finanční leasing, funkce depozitáře majetku firem a investičních fondů, služby v oblasti pojištění spravovaných finančních prostředků, kapitálové obchody a správa kapitálových vkladů, uzavírání finančních smluv o kooperaci a řízení, finanční makléřství, finanční služby týkající se investičních instrumentů, investiční bankovníctví, investiční obchody a financování podnikové sféry, akviziční financování, finanční expertízy, zřizování a provozování sítě bankomatů, úschova v bezpečnostních schránkách, služby v oblasti nájmu bezpečnostních schránek, finanční sponzorování, jointventure, provádění všech bankovních obchodů a poskytování všech bankovních služeb v tuzemsku i ve vztahu k zahraničí, zajištění nabytí podílů na společnostech a jiných družích právnických osob v tuzemsku i v zahraničí jako akcionář nebo jiný podílník v oboru peněžnictví, poskytování, šíření a výměna informací v oblasti bezhotovostního platebního styku prostřednictvím globálních telekomunikačních sítí a Internetu, poradenské služby v oblasti financí, pojištění, úvěrování, leasingu, investic a bankovníctví, prezentace a poskytování služeb v oblasti bankovníctví, financí, leasingu a půjček na bydlení na výstavách a veletrzích, nepřetržitý peněžní informační servis; (38) provozování nepřetržitě infolinky, poskytování, šíření a výměna informací prostřednictvím globálních telekomunikačních sítí a Internetu, šíření a výměna informací prostřednictvím počítačové sítě, šíření elektronických tiskovin prostřednictvím elektronických medií, šíření www prezentací; (41) prezentace na společenských, kulturních a zábavně-společenských akcích, (42) programování počítačové, počítačové systémy (tvorba), služby v oblasti kódování a dekódování zabezpečovacích systémů, tvorba www prezentací, právní služby v souvislosti s uzavíráním smluv o kooperaci řízení.

- (730) **Československá obchodní banka, a. s.**, Na Příkopě 854/14, Praha 1 - Nové Město, Česká republika  
 (740) Fišerová Blanka, MIRA, V Kapslovně 11, Praha 3

- (210) **O 184729**  
 (220) 16.10.2002  
 (320) 16.10.2002

(511) 9, 16, 35, 36, 38, 41, 42

(540) **ČSOB Firemní konto plus**

(510) (9) multifunkční čipové karty pro oblast peněžních, finančních a pojišťovacích služeb i pro obchodní síť, elektronické peněženky, karty s pamětí nebo s mikroprocesorem, mezinárodní platební karty, magnetické a čipové karty, počítačové programy, operační a expertní systémy včetně speciálních programů k ukládání, přenosu, výběru a kontrole dat i informací, nahrané i nenahrané nosiče informací a edice uživatelských i odborných informací šířených na veškerých paměťových mediích spadající do této třídy, nosiče digitálních podpisů k identifikaci odesílatele, reklamní, inzertní, propagační, uživatelské a instruktážní materiály i tiskoviny, databázové produkty, plakáty, billboardy, tiskoviny všeho druhu a ostatní polygrafické výrobky v elektronické podobě a na nosičích; (16) reklamní, inzertní, propagační, uživatelské a instruktážní materiály i tiskoviny, databázové produkty v papírové formě, plakáty, billboardy, tiskoviny všeho druhu a ostatní polygrafické výrobky zařazené v této třídě, výrobky z papíru, papírnické zboží, obálky, dopisní papíry, kalendáře, plánovací záznamníky, gratulace, knihy a knihařské výrobky, psací potřeby včetně psacích potřeb ze vzácných kovů a jejich slitin, kancelářské výrobky (s výjimkou nábytku), lepenka a kartonážní výrobky, etikety, upomínkové propagační předměty z papíru a z plastů spadající do této třídy, obaly a propagační výrobky z plastů nezařazené do jiných tříd; (35) automatizované zpracování dat a informací v bankovníctví a peněžnictví, marketing, pomoc při zahraničně obchodní činnosti, propagační, reklamní a inzertní služby prostřednictvím jakéhokoliv média - prostřednictvím telefonní, datové nebo informační sítě, merchandising, franchising, administrativní služby; zprostředkovatelské služby v oblasti vydávání uživatelských a reklamních tiskovin; (36) peněžní a bankovní služby spolu s poskytnutím nadstandardních bankovních produktů, služby bankovní a peněžní poskytované elektronicky, platební operace a služby na korunovém a devizovém trhu i v EURU včetně zajištění proti kurzovým ztrátám, správa portfolia, poskytování bankovních záruk, obchodování na kapitálových trzích, speciální finanční produkty, clearing (finanční), služby factoringové, forfaitingové a veškeré finanční služby a služby s nimi související, směnárenské služby, analytické finanční zprávy a expertízy, telefonické peněžní a bankovní služby, přijímání vkladů a jejich správa, tuzemský a zahraniční platební styk, exportní financování, finanční leasing, funkce depozitáře majetku firem a investičních fondů, služby v oblasti pojištění spravovaných finančních prostředků, kapitálové obchody a správa kapitálových vkladů, uzavírání finančních smluv o kooperaci a řízení, finanční makléřství, finanční služby týkající se investičních instrumentů, investiční bankovníctví, investiční obchody a financování podnikové sféry, akviziční financování, finanční expertízy, zřizování a provozování sítě bankomatů, úschova v bezpečnostních schránkách, služby v oblasti nájmu bezpečnostních schránek, finanční sponzorování, jointventure, provádění všech bankovních obchodů a poskytování všech bankovních služeb v tuzemsku i ve vztahu k zahraničí, zajištění nabývání podílů na společnostech a jiných družích právnických osob v tuzemsku i v zahraničí jako akcionář nebo jiný podílník v oboru peněžnictví, poskytování, šíření a výměna informací v oblasti bezhotovostního platebního styku prostřednictvím globálních telekomunikačních sítí a Internetu, poradenské služby v oblasti financí, pojištění, úvěrování, leasingu, investic a bankovníctví, prezentace a poskytování služeb v oblasti bankovníctví, financí, leasingu a půjček na bydlení na výstavách a veletrzích, nepřetržitě

peněžní informační servis; (38) provozování nepřetržitě infolinky, poskytování, šíření a výměna informací prostřednictvím globálních telekomunikačních sítí a Internetu, šíření a výměna informací prostřednictvím počítačové sítě, šíření elektronických tiskovin prostřednictvím elektronických medií, šíření www prezentací; (41) prezentace na společenských, kulturních a zábavně-spoločenských akcích, (42) programování počítačové, počítačové systémy (tvorba), služby v oblasti kódování a dekódování zabezpečovacích systémů, tvorba www prezentací, právní služby v souvislosti s uzavíráním smluv o kooperaci řízení.

(730) **Československá obchodní banka, a.s.**, Na Příkopě 854/14, Praha 1 - Nové Město, Česká republika

(740) Fišerová Blanka, MIRA, V Kapslovně 11, Praha 3

(210) **O 184730**

(220) 16.10.2002

(320) 16.10.2002

(511) 9, 16, 35, 36, 38, 41, 42

(540) **ČSOB Obchodní konto**

(510) (9) multifunkční čipové karty pro oblast peněžních, finančních a pojišťovacích služeb i pro obchodní síť, elektronické peněženky, karty s pamětí nebo s mikroprocesorem, mezinárodní platební karty, magnetické a čipové karty, počítačové programy, operační a expertní systémy včetně speciálních programů k ukládání, přenosu, výběru a kontrole dat i informací, nahrané i nenahrané nosiče informací a edice uživatelských i odborných informací šířených na veškerých paměťových mediích spadající do této třídy, nosiče digitálních podpisů k identifikaci odesílatele, reklamní, inzertní, propagační, uživatelské a instruktážní materiály i tiskoviny, databázové produkty, plakáty, billboardy, tiskoviny všeho druhu a ostatní polygrafické výrobky v elektronické podobě a na nosičích; (16) reklamní, inzertní, propagační, uživatelské a instruktážní materiály i tiskoviny, databázové produkty v papírové formě, plakáty, billboardy, tiskoviny všeho druhu a ostatní polygrafické výrobky zařazené v této třídě, výrobky z papíru, papírnické zboží, obálky, dopisní papíry, kalendáře, plánovací záznamníky, gratulace, knihy a knihařské výrobky, psací potřeby včetně psacích potřeb ze vzácných kovů a jejich slitin, kancelářské výrobky (s výjimkou nábytku), lepenka a kartonážní výrobky, etikety, upomínkové propagační předměty z papíru a z plastů spadající do této třídy, obaly a propagační výrobky z plastů nezařazené do jiných tříd; (35) automatizované zpracování dat a informací v bankovníctví a peněžnictví, marketing, pomoc při zahraničně obchodní činnosti, propagační, reklamní a inzertní služby prostřednictvím jakéhokoliv média - prostřednictvím telefonní, datové nebo informační sítě, merchandising, franchising, administrativní služby; zprostředkovatelské služby v oblasti vydávání uživatelských a reklamních tiskovin; (36) peněžní a bankovní služby spolu s poskytnutím nadstandardních bankovních produktů, služby bankovní a peněžní poskytované elektronicky, platební operace a služby na korunovém a devizovém trhu i v EURU včetně zajištění proti kurzovým ztrátám, správa portfolia, poskytování bankovních záruk, obchodování na kapitálových trzích, speciální finanční produkty, clearing (finanční), služby factoringové, forfaitingové a veškeré finanční služby a služby s nimi související, směnárenské služby, analytické finanční zprávy a expertízy, telefonické peněžní a bankovní služby, přijímání vkladů a jejich správa, tuzemský a zahraniční platební styk, exportní financování, finanční leasing, funkce depozitáře majetku firem a investičních fondů, služby v oblasti pojištění spravovaných finančních prostředků, kapitálové obchody a správa kapitálových

vkladů, uzavírání finančních smluv o kooperaci a řízení, finanční makléřství, finanční služby týkající se investičních instrumentů, investiční bankovníctví, investiční obchody a financování podnikové sféry, akviziční financování, finanční expertízy, zřizování a provozování sítě bankomatů, úschova v bezpečnostních schránkách, služby v oblasti nájmu bezpečnostních schránek, finanční sponzorování, jointventure, provádění všech bankovních obchodů a poskytování všech bankovních služeb v tuzemsku i ve vztahu k zahraničí, zajištění nabývání podílů na společnostech a jiných druzích právnických osob v tuzemsku i v zahraničí jako akcionář nebo jiný podílník v oboru peněžnictví, poskytování, šíření a výměna informací v oblasti bezhotovostního platebního styku prostřednictvím globálních telekomunikačních sítí a Internetu, poradenské služby v oblasti financí, pojištění, úvěrování, leasingu, investic a bankovníctví, prezentace a poskytování služeb v oblasti bankovníctví, financí, leasingu a půjček na bydlení na výstavách a veletrzích, nepřetržitý peněžní informační servis; (38) provozování nepřetržitě infolinky, poskytování, šíření a výměna informací prostřednictvím globálních telekomunikačních sítí a Internetu, šíření a výměna informací prostřednictvím počítačové sítě, šíření elektronických tiskovin prostřednictvím elektronických médií, šíření www prezentací; (41) prezentace na společenských, kulturních a zábavně-společenských akcích, (42) programování počítačové, počítačové systémy (tvorba), služby v oblasti kódování a dekódování zabezpečovacích systémů, tvorba www prezentací, právní služby v souvislosti s uzavíráním smluv o kooperaci řízení.

(730) **Československá obchodní banka, a. s.**, Na Příkopě 854/14, Praha 1, Česká republika

(740) Fišerová Blanka, MIRA, V Kapslovně 11, Praha 3

(210) **O 184731**

(220) 16.10.2002

(320) 16.10.2002

(511) 9, 16, 35, 36, 38, 41, 42

(540) **ČSOB Obchodní konto plus**

(510) (9) multifunkční čipové karty pro oblast peněžních, finančních a pojišťovacích služeb i pro obchodní síť, elektronické peněženky, karty s pamětí nebo s mikroprocesorem, mezinárodní platební karty, magnetické a čipové karty, počítačové programy, operační a expertní systémy včetně speciálních programů k ukládání, přenosu, výběru a kontrole dat i informací, nahrané i nenahrané nosiče informací a edice uživatelských i odborných informací šířených na veškerých paměťových médiích spadající do této třídy, nosiče digitálních podpisů k identifikaci odesílatele, reklamní, inzertní, propagační, uživatelské a instruktážní materiály i tiskoviny, databázové produkty, plakáty, billboardy, tiskoviny všeho druhu a ostatní polygrafické výrobky v elektronické podobě a na nosičích; (16) reklamní, inzertní, propagační, uživatelské a instruktážní materiály i tiskoviny, databázové produkty v papírové formě, plakáty, billboardy, tiskoviny všeho druhu a ostatní polygrafické výrobky zařazené v této třídě, výrobky z papíru, papírnické zboží, obálky, dopisní papíry, kalendáře, plánovací záznamníky, gratulace, knihy a knihařské výrobky, psací potřeby včetně psacích potřeb ze vzácných kovů a jejich slitin, kancelářské výrobky (s výjimkou nábytku), lepenka a kartonážní výrobky, etikety, upomínkové propagační předměty z papíru a z plastů spadající do této třídy, obaly a propagační výrobky z plastů nezařazené do jiných tříd; (35) automatizované zpracování dat a informací v bankovníctví a peněžnictví, marketing, pomoc při zahraničně obchodní činnosti, propagační, reklamní a inzertní služby prostřednictvím jakéhokoliv

média - prostřednictvím telefonní, datové nebo informační sítě, merchandising, franchising, administrativní služby; zprostředkovatelské služby v oblasti vydávání uživatelských a reklamních tiskovin; (36) peněžní a bankovní služby spolu s poskytnutím nadstandardních bankovních produktů, služby bankovní a peněžní poskytované elektronicky, platební operace a služby na korunovém a devizovém trhu i v EURU včetně zajištění proti kurzovým ztrátám, správa portfolia, poskytování bankovních záruk, obchodování na kapitálových trzích, speciální finanční produkty, clearing (finanční), služby factoringové, forfaitingové a veškeré finanční služby a služby s nimi související, směnárenské služby, analytické finanční zprávy a expertízy, telefonické peněžní a bankovní služby, přijímání vkladů a jejich správa, tuzemský a zahraniční platební styk, exportní financování, finanční leasing, funkce depozitáře majetku firem a investičních fondů, služby v oblasti pojištění spravovaných finančních prostředků, kapitálové obchody a správa kapitálových vkladů, uzavírání finančních smluv o kooperaci a řízení, finanční makléřství, finanční služby týkající se investičních instrumentů, investiční bankovníctví, investiční obchody a financování podnikové sféry, akviziční financování, finanční expertízy, zřizování a provozování sítě bankomatů, úschova v bezpečnostních schránkách, finanční sponzorování, jointventure, provádění všech bankovních obchodů a poskytování všech bankovních služeb v tuzemsku i ve vztahu k zahraničí, zajištění nabývání podílů na společnostech a jiných druzích právnických osob v tuzemsku i v zahraničí jako akcionář nebo jiný podílník v oboru peněžnictví, poskytování, šíření a výměna informací v oblasti bezhotovostního platebního styku prostřednictvím globálních telekomunikačních sítí a Internetu, poradenské služby v oblasti financí, pojištění, úvěrování, leasingu, investic a bankovníctví, prezentace a poskytování služeb v oblasti bankovníctví, financí, leasingu a půjček na bydlení na výstavách a veletrzích, nepřetržitý peněžní informační servis; (38) provozování nepřetržitě infolinky, poskytování, šíření a výměna informací prostřednictvím globálních telekomunikačních sítí a Internetu, šíření a výměna informací prostřednictvím počítačové sítě, šíření elektronických tiskovin prostřednictvím elektronických médií, šíření www prezentací; (41) prezentace na společenských, kulturních a zábavně-společenských akcích, (42) programování počítačové, počítačové systémy (tvorba), služby v oblasti kódování a dekódování zabezpečovacích systémů, tvorba www prezentací, právní služby v souvislosti s uzavíráním smluv o kooperaci řízení.

(730) **Československá obchodní banka, a.s.**, Na Příkopě 854/14, Praha 1 - Nové Město, Česká republika

(740) Fišerová Blanka, MIRA, V Kapslovně 11, Praha 3

(210) **O 184752**

(220) 17.10.2002

(320) 17.10.2002

(511) 6, 35, 37

(540)

**ALUMINCO**

(510) (6) obecné kovy a jejich slitiny, kovové stavební materiály, kovové potřeby zámečnické a klempířské, kovové brány, vrata, dveře, schodiště, zábradlí jako části schodišť, sloupy a kovové výrobky, které nejsou uvedeny v jiných třídách; (35) zprostředkovatelská, konzultační a poradenská činnost v oblasti obchodu, reklama, propagace, inserce a poskytování obchodních informací

prostřednictvím všech druhů médií, marketing; (37) (540)

provádění staveb a oprav, zejména jednoduchých a (510)  
drobných staveb, jejich změn a odstraňování, zařizování  
interiérů.

(730) **Integra Metal Systems s.r.o.**, Koněvova 235, Praha  
3, Česká republika

(740) Ing. Jupa Francis, patentový zástupce, Měchenická 4, Praha  
4

(210) **O 184753**

(220) 17.10.2002

(320) 17.10.2002

(511) 6, 35, 37

(540)

## aluminco

(510) (6) obecné kovy a jejich slitiny, kovové stavební  
materiály, kovové potřeby zámečnické a klempířské,  
kovové brány, vrata, dveře, schodiště, zábradlí jako části  
schodišť, sloupy a kovové výrobky, které nejsou uvedeny v  
jiných třídách; (35) zprostředkovatelská, konzultační a  
poradenská činnost v oblasti obchodu, reklama, propagace,  
inzerce a poskytování obchodních informací  
prostřednictvím všech druhů médií, marketing; (37)  
provádění staveb a oprav, zejména jednoduchých a  
drobných staveb, jejich změn a odstraňování, zařizování  
interiérů.

(730) **Integra Metal Systems s.r.o.**, Koněvova 235, Praha  
3, Česká republika

(210) **O 184754**

(220) 17.10.2002

(320) 17.10.2002

(511) 6, 19, 37

(540)

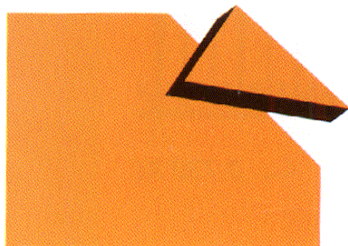

(510) (6) obecné kovy a jejich slitiny, kovové stavební materiály  
přenosné i nepřenosné, kovové kabely a dráty  
neelektrické, kovové potřeby zámečnické a klempířské,  
kovové trubky, kovové brány, vrata, dveře, schodiště,  
zábradlí jako části schodišť, sloupy a kovové výrobky,  
které nejsou uvedeny v jiných třídách; (19) stavební  
materiály nekovové, zejména trubky nekovové pro  
stavebnictví, konstrukce nekovové, stavební dřevo  
polozpracované jako trámy, prkna, překližky, latě,  
dřevěné dveře, příčky a dále panely, dlaždice, obklady,  
okna, omítky, tašky, podlahy, parkety, lepenky, cementy,  
cihly, tvárnice, písek, nosníky, nátěrové hmoty pro  
stavebnictví, stropy, schodiště nekovová, sklo stavební i  
tabulové, komíny, stavební kámen; (37) provádění staveb a  
oprav, zejména jednoduchých a drobných staveb, jejich  
změn a odstraňování, zařizování interiérů.

(590) Barevná

(730) **Integra group s.r.o.**, Koněvova 2453/235, Praha 3,  
Česká republika

(740) Ing. Jupa Francis, patentový zástupce, Měchenická 4, Praha  
4

(210) **O 184773**

(220) 17.10.2002

(320) 17.10.2002

(511) 9, 35, 41

## GANG RECORDS

(9) čističe nosičů zvukových a obrazových záznamů,  
nahrané zvukové a zvukově-obrazové nosiče, nahrané  
počítačové programy, elektronické publikace na nosičích a  
přenášené po síti, exponované filmy, gramofonové desky,  
magnetické pásky, magnetické a kompaktní disky,  
zvukové a zvukově-obrazové nosiče, audiovizuální díla,  
programy pro počítače, nosiče dat všeho druhu, data,  
databáze a jiné informační produkty v sítích všeho druhu;  
(35) analýzy nákladů, dodavatelské služby pro třetí osoby,  
obchodní nebo podnikatelské informace, dovozní a  
vývozní kancelář, marketingové studie, pomoc při řízení  
obchodních a průmyslových podniků a při řízení obchodní  
činnosti, systemizace informací do počítačové databáze,  
odborné obchodní poradenství, předvádění zboží,  
zprostředkovatelská činnost v oblasti obchodu a  
obchodních služeb, obchodní vedení umělecké agentury,  
obchodní reklama pro třetí osoby, reklama, reklamní  
agentura, rozšiřování reklamních nebo inzertních  
materiálů, zpracování textů, obchodní vedení umělecké  
agentury; (41) umělecká módní agentura, služby  
nahrávacího studia, vydávání elektronických knih a  
časopisů, služby v oblasti digitálního zpracování obrazu,  
elektronické publikování, informace o možnostech  
rozptýlení, zábavy a vzdělávání, organizování a vedení  
konferencí a seminářů, organizování kulturních, nebo  
vzdělávacích výstav a soutěží, poskytování on-line  
elektronických publikací, organizování představení, psaní  
scénářů, výroba rozhlasových a televizních programů,  
vydávání textů s výjimkou reklamních nebo náborových,  
zábava, pobavení, vydávání CD-ROM titulů, tvorba  
audiovizuálních děl.

(730) **Jiří Růžek - produkce**, Pod Parukářkou 2760/12,  
Praha 3, Česká republika

(740) Ing. Kratochvíl Václav, Šachta, Zmeškal & partneři,  
Radlická 28/663, Praha 5

(210) **O 184778**

(220) 17.10.2002

(320) 17.10.2002

(511) 35

(540)



(510) (35) předvádění zboží, obchodní nebo podnikatelský  
průzkum, dodavatelské služby pro třetí osoby.

(590) Barevná

(730) **RNDr. Skorkovský Jaroslav**, Fr. Křížka 4, Praha 7,  
Česká republika

(210) **O 184779**

(220) 17.10.2002

(320) 17.10.2002

(511) 12, 39

(540)



(510) (12) pozemní vozidla všeho druhu, jejich součásti,  
příslušenství a náhradní díly spadající do této třídy, osobní

automobily, nákladní automobily a jejich strukturální součásti zařazené ve tř. 12, karoserie, podvozky, kapoty, kostry, blatníky, střechy, nárazníky, dveře, pneumatiky, návěsy všeho druhu, autobusy, mikrobuses, dodávková vozidla (nákladní automobily kryté), dodávková vozidla (minivany), vozidla s pohonem na čtyři kola, víceúčelové automobily, autokary a vozidla pro volný čas; (39) autopůjčovna včetně rezervace aut do zahraničí a pronájmu motorových vozidel, zprostředkovatelská činnost v oblasti pronájmu motorových vozidel, doprava pozemní autobusová, automobilová - osobní i nákladní, včetně jejího zprostředkování, přeprava osob, zavazadel a nákladů, včetně skladování, poskytování průvodcovských služeb.

- (590) Barevná  
 (730) **Czechocar CS a.s.**, 5. května 65, Praha 4, Česká republika  
 (740) Ing. Vandělková Jana, Bohemia Patent, Petráská 12, Praha 1

- (210) **O 184780**  
 (220) 17.10.2002  
 (320) 17.10.2002  
 (511) 37, 39, 40, 42  
 (540)

## VUSTE

- (510) (37) provádění staveb včetně jejich změn, udržovacích prací na nich a jejich odstraňování, například demolice staveb, čištění budov - vnějších povrchů i interiérů, pískování, izolace staveb proti vlhkosti, hluku, malování a natírání interiérů a exteriérů, čištění oken, zednické služby, pokrývačské služby, klempířské a instalatérské práce, truhlářství a údržba nábytku, provádění inženýrských staveb, stavební dozor, montáže lešení, poskytování stavebních informací, výstavba obchodních stánků a obchodů; (39) rozvod tepelné energie; (40) výroba tepelné energie; (42) technicko-inženýrská činnost v oblasti výstavby.  
 (730) **BT-VUSTE spol. s r.o.**, Velflíkova 10, Praha 6, Česká republika  
 (740) Ing. Vandělková Jana, Bohemia Patent, Petráská 12, Praha 1

- (210) **O 184781**  
 (220) 18.10.2002  
 (320) 18.10.2002  
 (511) 6, 7, 11, 40  
 (540)



**QUICKSTEP  
ANTICORRO**

- (510) (6) armatury pro potrubí na stlačený vzduch, barely kovové, cisterny kovové, dna kovová pro výrobu kotlů a tlakových nádob, kovová potrubí pro klimatizační zařízení, kolena kovová pro potrubí, nádoby kovové na skladování, na přepravu, na tekutá paliva, nádrže kovové, potrubí kovová, trubky kovové; (7) barvicí stroje, extraktory, kondenzační zařízení, odlučovače; (11) tlakové vodní zásobníky, kotle výhřevné, odpařovače, výměníky tepla; (40) kotlářství - výroba kotlů, laser - vypalování, řezání kovů.  
 (730) **QUICKSTEP ANTICORRO, s.r.o.**, Americká 2735, Kladno, Česká republika  
 (740) Ing. Míšek Václav, Hřebečská 382, Buštěhrad

- (210) **O 184793**  
 (220) 18.10.2002  
 (320) 18.10.2002  
 (511) 9, 18, 25, 28, 41  
 (540)



- (510) (9) ochranné helmy pro sport; (18) výstroj pro jezdecký sport, výstroj pro jízdu na koni, potřeby jezdce, sedlářské výrobky, biče, jezdecká sedla, potahy na koňská sedla, podložky pod koňská sedla, ohlávky, opratě, pokrývky na koně, chrániče kolen, loktů, holení, nákolníky, rukavice, kování ke koňským postrojům; (25) sportovní obuv, sportovní čapky, sportovní trička, sportovní oděv; (28) potřeby pro jezdecký sport; (41) provozování sportovních zařízení, pronájem sportovních zařízení, organizování sportovních soutěží, služby pro sportovní soutěže.  
 (730) **OFG - SYAS, s.r.o.**, Šromova 148, Uherské Hradiště, Česká republika  
 (740) JUDr. Vítek Miroslav, Patentová a známková kancelář, Neumannova 54, Brno

- (210) **O 184833**  
 (220) 21.10.2002  
 (320) 21.10.2002  
 (511) 25, 28, 35, 38, 39, 41, 42, 43  
 (540)



**cestovatel**

- (510) (25) sportovní oděvy a obuv pro horolezectví, turistiku a ostatní sporty, oděvy, čepice, čelenky, šály, svetry, vesty, sukně, šaty, rukavice, ponožky, sportovní návleky a podkolenky; (28) sportovní potřeby pro horolezectví, turistiku a ostatní sporty, včetně nářadí a náčiní pro hry a sporty; (35) obchodní správa hotelů a ubytovacích zařízení, obchodní informace, obchodní průzkum, průzkum trhu, dodavatelské služby pro třetí osoby, inzerce poštou, komerční informační kanceláře, marketingové studie, organizování výstav k reklamním a komerčním účelům, pořádání veletrhů pro obchodní a reklamní účely, systematizace informací do počítačových databází, překlad informací do počítačových databází, pronájem reklamních ploch, pronájem reklamních materiálů, pronájem prostoru v reklamních médiích, předplatné novin a časopisů a jeho zajišťování, reklama, reklama on-line v počítačové nebo telekomunikační nebo datové nebo multimediální síti nebo v Internetu, reklamní agentury, vydávání, zveřejňování, oznámení, vyhlášení a publikování reklamních nebo náborových textů nebo informací ve vizuální nebo audio podobě, inzertní služby, rozšiřování inzertních nebo reklamních materiálů, dotazové služby - answering, telefonní vzkazy, dotazy, statistické informace, vyhledávání dat v počítačových souborech a databázích, franchising, pomoc při využívání a řízení obchodního podniku, automatizované zpracování dat, pomoc při provozování obchodů a obchodních činností průmyslového nebo obchodního podniku, služby, které zahrnují záznam, přepis, vypracování, kompilaci přenášeni nebo systematickosti písemných či datových či elektronických



sdělení a záznamů jakož i využívání nebo kompilaci matematických a statistických údajů; (38) šíření elektronických časopisů, informací, elektronických periodik, knih, záznamů v elektronické podobě prostřednictvím informační nebo elektronické nebo datové nebo komunikační nebo počítačové sítě, zejména Internetu související s televizním nebo rádiovým a obdobným vysíláním, sloužících k audiální nebo vizuální komunikaci, poradenská činnost v oblasti informační služby a přenosu dat a informací; (39) turistické informační kanceláře a turistické kanceláře s výjimkou kancelářů poskytujících hotelové ubytování, organizování výletů, zprostředkování dopravy letecké, zprostředkování dopravy, zprostředkování přepravy, skladování elektronicky uložených dat nebo dokumentů, rezervace cestování, rezervace místenek, rezervace v dopravě, organizování cest, organizování exkurzí, organizování prohlídek, turistické prohlídky, služby cestovní agentury; (41) zpravodajské služby, obrazové zpravodajství, multimediální zpravodajství, vzdělávací informace, výstavy, jejich organizování, a to kulturních, sportovních, vydávání textů s výjimkou reklamních nebo náborových, vydávání knih, vydávání časopisů, vydávání elektronických knih a časopisů on-line, soutěže krásy a jejich pořádání, organizování vzdělávacích, zábavných a sportovních soutěží, reportéřské služby, informace o možnostech rekreace, předprodej vstupenek, poskytování on-line elektronických publikací (bez možnosti stažení), plánování a organizování večírků, organizování plesů, informace o možnostech zábavy, informace o možnostech rozptýlení, fotografování, digitální zpracování obrazu; (42) webové stránky - tvorba a správa, přenos dat nebo dokumentů z fyzických nosičů na elektronické nosiče převod, konverze dat a počítačových programů, tvorba, aktualizace a údržba počítačových programů, hosting webových stránek, umělecký design, provozování internetových portálů; (43) hotelové služby včetně rezervací, noclehárny, penziony včetně rezervací, poskytování přechodného ubytování včetně rezervací, ubytovací služby včetně služeb doplňkových, bary, snack-bary, bufety, rychlé občerstvení, jídelny, kavárny, restaurace, samoobslužné restaurace.

(730) **Ing. Stanislav Vincour**, Karlovarská 126, Ostrov, Česká republika

(210) **O 184834**  
(220) 21.10.2002  
(320) 21.10.2002  
(511) 5  
(540)

# ANNÁSA

(510) (5) nutriční přípravky a dietní doplňky - v rámci této třídy, vitamíny, minerály, dietetické látky pro využití v lékařství, potraviny pro batolata a kojence.

(730) **ANNASA, INC.**, 21411 Prairie Street, City of Chatsworth, Spojené státy americké, California

(740) Mgr. Karel Šindelka, advokát, Zeiner & Zeiner v.o.s., Maiselova 15, Praha 1

(210) **O 184835**  
(220) 21.10.2002  
(320) 21.10.2002  
(511) 16, 19, 22  
(540)

## EKOGRIT

(510) (16) reklamní, propagační a informační materiály na papírovém nosiči, etikety, visačky, štíty a štítky zařazené

v této třídě, obaly z papíru a plastů zařazené v této třídě, například sáčky, pytle a odnosné tašky; (19) sypké stavební hmoty nekovové, drčené lehké kamenivo, posypový materiál zejména pro zimní ošetřování a údržbu komunikací; (22) sáčky, pytle a vaky na přepravu a uskladnění volně loženého (sypaného) zboží, zařazené v této třídě.

(730) **LIAS VINTÍŘOV Lehký stavební materiál, k.s.**, Vintířov, Česká republika

(740) Zeman Petr, ZEMAN - podkrušnohorská patentová a známková kancelář, Hradní 301, Loket

(210) **O 184849**  
(220) 21.10.2002  
(320) 21.10.2002  
(511) 8, 9, 11, 34  
(540)

## POWER KING

(510) (8) vrtáky, šroubováky, izolační kleště, lemovací kleště, kombinačky, kleště na spojování kabelů, mačkáč kleště, vše spadající do třídy 8; (9) dráty, elektroinstalační materiál, baterie, měřicí přístroje, kabely, prodlužovací kabely, vypínače, zástrčné spojky, tlačítka, pojistky, zkoušečky fází, pájecí pistole elektrické, prepínače, vše spadající do třídy 9; (11) lampy, halogenová svítidla, žárovky, objímky svítidel, energeticky úsporné svítidly, zářivky, kapesní svítidly, vše spadající do třídy 11; (34) zapalovače.

(730) **EMD Internationale Handelsgesellschaft mbH**, Hanns-Martin-Schleyer-Strasse 2, Offenburg, Německo  
(740) JUDr. Karel Čermák, advokát, Národní třída 32, Praha 1

(210) **O 184850**  
(220) 21.10.2002  
(320) 21.10.2002  
(511) 9, 16, 41  
(540)

## DONALD DUCK

(510) (9) přístroje a nástroje vědecké, námořní, geodetické, fotografické, filmové, optické, přístroje pro vážení, měření, signalizaci, kontrolu (inspekci), záchranu a přístroje pro vyučování, přístroje a nástroje pro vedení, přepínání, přeměnu, akumulaci, regulaci nebo řízení elektrického proudu, přístroje pro záznam, převod, reprodukci zvuku nebo obrazu, magnetické nosiče zvukových záznamů, gramofonové desky, automatické distributory a mechanismy pro přístroje a mince, zapisovací pokladny, počítačové stroje, přístroje pro zpracování informací a počítače, hasicí přístroje; (16) papír, lepenka a výrobky z těchto materiálů, které nejsou zařazené do jiných tříd, tiskárenské výrobky, potřeby pro knižní vazby, fotografie, papírenské zboží, lepidla pro papírenství nebo domácnost, materiál pro umělce, štětce, psací stroje a kancelářské potřeby (vyjímaje nábytek), učební a vyučovací pomůcky s výjimkou přístrojů, plastické obaly (nezařazené do jiných tříd), tiskařské typy, štočky; (41) výchova, vzdělávání, zábava, sportovní a kulturní aktivity.

(730) **Disney Enterprises, Inc. a Delaware corporation**, 500 South Buena Vista Street, Burbank, Spojené státy americké, California  
(740) JUDr. Matějka Jan, Advokátní a patentová kancelář Čermák, Hořejš, Myslík, Národní 32, Praha 1

(210) **O 184851**  
(220) 21.10.2002  
(320) 21.10.2002  
(511) 9, 16, 41

- (540) **MICKEY MOUSE**
- (510) (9) přístroje a nástroje vědecké, námořní, geodetické, fotografické, filmové, optické, přístroje pro vážení, měření, signalizaci, kontrolu (inspekci), záchranu a přístroje pro vyučování, přístroje a nástroje pro vedení, přepínání, přeměnu, akumulaci, regulaci nebo řízení elektrického proudu, přístroje pro záznam, převod, reprodukci zvuku nebo obrazu, magnetické nosiče zvukových záznamů, gramofonové desky, automatické distributory a mechanismy pro přístroje a mince, zapisovací pokladny, počítačí stroje, přístroje pro zpracování informací a počítače, hasící přístroje; (16) papír, lepenka a výrobky z těchto materiálů, které nejsou zařazeny do jiných tříd, tiskárenské výrobky, potřeby pro knižní vazby, fotografie, papírenské zboží, lepidla pro papírenství nebo domácnost, materiál pro umělce, štětce, psací stroje a kancelářské potřeby (vyjímaje nábytek), učební a vyučovací pomůcky s výjimkou přístrojů, plastické obaly (nezařazené do jiných tříd), tiskařské typy, štočky; (41) výchova, vzdělávání, zábava, sportovní a kulturní aktivity.
- (730) **Disney Enterprises, Inc. a Delaware corporation**, 500 South Buena Vista Street, Burbank, Spojené státy americké, California
- (740) JUDr. Matějka Jan, Advokátní a patentová kancelář Čermák, Hořejš, Myslíl, Národní 32, Praha 1

(210) **O 184852**

(220) 21.10.2002

(320) 21.10.2002

(511) 9, 16, 41

(540) **MINNIE MOUSE**

- (510) (9) přístroje a nástroje vědecké, námořní, geodetické, fotografické, filmové, optické, přístroje pro vážení, měření, signalizaci, kontrolu (inspekci), záchranu a přístroje pro vyučování, přístroje a nástroje pro vedení, přepínání, přeměnu, akumulaci, regulaci nebo řízení elektrického proudu, přístroje pro záznam, převod, reprodukci zvuku nebo obrazu, magnetické nosiče zvukových záznamů, gramofonové desky, automatické distributory a mechanismy pro přístroje a mince, zapisovací pokladny, počítačí stroje, přístroje pro zpracování informací a počítače, hasící přístroje; (16) papír, lepenka a výrobky z těchto materiálů, které nejsou zařazeny do jiných tříd, tiskárenské výrobky, potřeby pro knižní vazby, fotografie, papírenské zboží, lepidla pro papírenství nebo domácnost, materiál pro umělce, štětce, psací stroje a kancelářské potřeby (vyjímaje nábytek), učební a vyučovací pomůcky s výjimkou přístrojů, plastické obaly (nezařazené do jiných tříd), tiskařské typy, štočky; (41) výchova, vzdělávání, zábava, sportovní a kulturní aktivity.
- (730) **Disney Enterprises, Inc. a Delaware corporation**, 500 South Buena Vista Street, Burbank, Spojené státy americké, California
- (740) JUDr. Matějka Jan, Advokátní a patentová kancelář Čermák, Hořejš, Myslíl, Národní 32, Praha 1

(210) **O 184854**

(220) 21.10.2002

(320) 21.10.2002

(511) 35, 41

(540)



- (510) (35) zprostředkovatelská činnost v oblasti obchodu a služeb, zprostředkování obchodních kontaktů, provádění obchodních operací, informační a poradenská obchodní činnost, komerční využití Internetu v oblastech komerčních internetových médií a vyhledávacích služeb, on-line inzerce; (41) činnost vyučovací, výchovná, vzdělávací a zábavní, provozování sportovních zařízení včetně fit centra a bazénu, pořádání kurzů aerobiku, pořádání sportovních a výchovných akcí, pořádání tělovýchovných kurzů a činnost sportovních instruktorů, provozování veřejných tělovýchovných škol, půjčování tělovýchovného nářadí, organizování sportovních soutěží, elektronické publikování se zaměřením na fitness a zdravý životní styl, poradenství sportovní, nahrávání nosičů zvukových nebo obrazově zvukových, půjčování nahraných zvukových a nebo obrazově zvukových záznamů, provozování zařízení sloužících k regeneraci a rekondici - sauny, solária.

(590) Barevná

(730) **Danuše Zábranská**, Šámalova 1158, Mladá Boleslav, Česká republika

(740) Ing. Vandělková Jana, Bohemia Patent, Petrská 12, Praha 1

(210) **O 184858**

(220) 21.10.2002

(320) 21.10.2002

(511) 9, 16, 35, 41

(540)



- (510) (9) disky nahrané (se zvukovými nahrávkami), disky magnetické, disky kompaktní (audio-video), kompaktní optické disky CD ROM, kazety (audio-video); (16) učební pomůcky kromě přístrojů, knihy, učebnice, tiskoviny, noviny, časopisy; (35) zprostředkovatelská, konzultační a poradenská činnost v oblasti obchodu (export-import), reklama, propagace, inzerce, poskytování obchodních informací prostřednictvím všech druhů médií, marketing; (41) výuka jazyků, provoz jazykové školy, organizování a vedení školení, seminářů a symposií, vydávání knih a textů, překladatelské a tlumočnické služby.
- (730) **Ing. Romana Kvapilová**, Severovýchod 10, Zábřeh, Česká republika
- (740) Ing. Jupa Francis, patentový zástupce, Měchenická 4, Praha 4

(210) **O 184865**

(220) 22.10.2002

(320) 22.10.2002

(511) 30

(540)



(510) (30) rýže.

(590) Barevná

(730) **ASIA CHEB IMPORT EXPORT, spol.s r.o.**,

Karlovarská 38, Cheb, Česká republika

(740) Mgr. Ptáček Zdeněk, advokát, Ovocná 3, P.O.Box 126, Cheb

(210) **O 184908**

(220) 23.10.2002

(320) 23.10.2002

(511) 16, 24, 25, 28, 32, 35, 41

(540)



(510) (16) tiskárenské výrobky, spadající do této třídy, fotografie; (24) textilní výrobky, spadající do této třídy; (25) oděvy, obuv; (28) potřeby pro gymnastiku a sport, spadající do této třídy; (32) nápoje nealkoholické; (35) propagační činnost, reklama, pomoc při řízení obchodní činnosti, obchodní administrativa, kancelářské práce; (41) výchova, vzdělávání, zábava, sportovní a kulturní aktivity.

(730) **bully, a.s.**, Na Poříčí 116/2, Liberec 2, Česká republika(210) **O 184910**

(220) 23.10.2002

(320) 23.10.2002

(511) 16, 41

(540)



(510) (16) periodický tisk; (41) nakladatelská a vydavatelská činnost.

(730) **AXIDA s.r.o.**, Masarykova 4, Brno, Česká republika(210) **O 184939**

(220) 23.10.2002

(320) 17.07.2002

(511) 5, 29, 32

(540)



(510) (5) dietické látky na bázi mléka upravené pro lékařské účely, mléčný tuk, mléčné fermenty pro farmaceutické účely, mléčný cukr (laktóza), mléko obohacené bílkovinami, potrava pro kojence, sušené mléko pro kojence; (29) mléko a mléčné výrobky, obzvláště mléko,

též sušené, máslo, smetana, sýry a tvarohy, též ochucené, kyselo-mléčné výrobky, též ochucené, jogurt bílý a ochucený, mléčné nápoje s vysokým obsahem mléka, kefir, syrovátka, syrovátkové bílkoviny, syrovátko-mléčné potraviny, kazein jako potrava, šlehačka, sířidla; (32) nealkoholické nápoje, izotonické nápoje, vody (nápoje) včetně hygienicky nezávadné vody pro kojeneckou výživu, syrovátkové nápoje.

(730) **ZEMPMILK, a. s.**, Lastomírska 1, Michalovce, Slovenská republika

(740) Ing. Buršík Milan, Plzeňská 218, Praha 5

(210) **O 184940**

(220) 23.10.2002

(320) 23.10.2002

(511) 35, 36, 42

(540)

### Stewart International

(510) (35) propagační činnost, reklama, pomoc při řízení obchodní činnosti, obchodní administrativa, kancelářské práce; (36) pojištění, služby finanční, služby peněžní, služby nemovitostní; (42) služby právní, vědecký a průmyslový výzkum, programování pro počítače.

(730) **Stewart Information International, Inc.**, 1980

Post Oak Blvd., Suite 2020, Houston, Spojené státy americké, Texas

(740) JUDr. Zdeňka Nocarová, AK Nocarová Jašek &amp; Partners, v.o.s., Národní tř. 19, Praha 1

(210) **O 184941**

(220) 23.10.2002

(320) 23.10.2002

(511) 36, 42

(540)

### Sanctity of Contract

(510) (36) pojištění, služby finanční, služby peněžní, služby nemovitostní; (42) služby právní, vědecký a průmyslový výzkum, programování pro počítače.

(730) **Stewart Title Guaranty Company**, 1980 Post Oak

Blvd., Suite 800, Houston, Spojené státy americké, Texas

(740) JUDr. Zdeňka Nocarová, AK Nocarová Jašek &amp; Partners, v.o.s., Národní tř. 19, Praha 1

(210) **O 184942**

(220) 23.10.2002

(320) 23.10.2002

(511) 36, 42

(540)

### Stewart Title

(510) (36) pojištění, služby finanční, služby peněžní, služby nemovitostní; (42) služby právní, vědecký a průmyslový výzkum, programování pro počítače.

(730) **Stewart Title Guaranty Company**, 1980 Post Oak

Blvd., Suite 800, Houston, Spojené státy americké, Texas

(740) JUDr. Zdeňka Nocarová, AK Nocarová Jašek &amp; Partners, v.o.s., Národní tř. 19, Praha 1

(210) **O 184947**

(220) 24.10.2002

(320) 24.10.2002

(511) 37, 39, 40, 42, 43

(540)



- (510) (37) provádění průmyslových, občanských a bytových staveb, včetně jejich oprav a udržování, odstraňování staveb (demolice), hornická činnost, trhací práce, těžba kamene, nerostů povrchovým a hornickým způsobem, provádění poradenské činnosti v uvedených oborech; (39) pronájem a půjčování motorových vozidel, přívěsných vozidel, dopravní a přepravní služby (přeprava zboží a nákladů motorovými vozidly), dopravní zprostředkovatelské služby; (40) úprava a zušlechťování kamene a nerostů mechanickým způsobem; (42) inženýrské služby, projektová činnost v oblasti stavebnictví, trhací a těžební techniky, otvírky, přípravy, zřizování lomů a dolů, zajišťování jejich provozu a likvidace; (43) poskytování ubytovacích služeb, restauračních služeb v hotelích, penzionech a jiných zařízeních poskytujících dočasné ubytování, stravovací služby, včetně přípravy jídel a nápojů.
- (590) Barevná
- (730) **FOSPOL, v.o.s.**, Tovární 302, Prachovice, Česká republika
- (740) Ing. Mareš Zdeněk, patentový zástupce, Staré Čivice 173, Pardubice

(210) **O 184952**

(220) 24.10.2002

(320) 24.10.2002

(511) 7, 12, 37

(540)

## AGRIMO

- (510) (7) stroje, nástroje a přístroje, vše zahrnuté v třídě 7 a vše pro použití v zemědělství, sklizení, zahradnictví, sekání, lesnictví, dopravě zeminy nebo materiálů a jejich přemísťování, obdělávání půdy, dopravě a překládání stavebního dřeva, stavebně-inženýrských konstrukcí, přemísťování sněhu, čištění pláží, čističky stodol (stroje), přístroje zahrnuté do třídy 7 pro odvoz a rozmetání hnojiva, přístroje zahrnuté ve třídě 7 pro broušení, stroje na sušení, rypadla a výtahy, vše jako stroje, samovazy, foukací stroje pro vození obilí, stroje pro pneumatickou dopravu obilí, řezačky na slámu, obilní odstředivky, stroje na loupání kukuřice, kultivátory, brány, žací travní stroje, pluh, hrabací a shrnovací stroje, mlátičky, zemědělské postřikovací stroje, plecí stroje, kopáče, nakladače, válce, lžicové škrábeče (scrapery), secí stroje, oddělovače stonků, fukary obilí, mobilní drtiče, břity traktorového shrnovače, řetězy, lopaty rypadel, drapáky, rozrývače, rozrušovací zuby a čepely, vzduchové filtry, olejové filtry, palivové filtry, vše jako stroje nebo části strojů, čerpadla zahrnutá do třídy 7, hydraulické zvedací a vyklápěcí mechanismy pro zabudování do motorových vozidel a vlečňáky, bezpečnostní kabiny řidičů a ochranné povětrnostní kabiny, podložky sedadel (sedáky) a opěradla, ochranné poklopy, vše pro použití s výše uvedenými stroji a přístroji, hydraulické motory, hydraulická beranidla, vzduchové kompresory, zařízení ovládané stlačeným vzduchem, vše jako stroje, zvedáky (nikoliv ruční nástroje), ozubená kola a přístroje na přenos energie, vše jako části strojů, hnací kladky, řezací přístroje pro potrubí a kabely, pokládací přístroje, vše zahrnuté do třídy 7, vrtáky, kladkostroje a jeřáby, mechanicky a elektricky

ovládané nástroje, nápravy, ložiska, elevátory, dopravníky, řemeny, ložiskové podpěry, spojky, spojkové lamely, ojnice, ovládací kabely, ovládací mechanismy, pneumatické a hydraulické ovládání, zalomené hřídele, klikové skříně, kliky, válce, vložky válců, výfuky, řemeny ventilátorů, ventilátory, čerpadla, napájecí potrubí, ozubená kola, vedení, manipulační přístroje pro nakládání a vykládání, natahovače obručí, hydraulické motory, klouby jako části motorů, nápravová ložiska, otočné čepy, elektrické motory, písty, radlice, redukční ventily, regulátory tlaku, výtlačné ventily, kladky, hrábě, hřídelové spojky, tlumiče výfuku, regulátory rychlosti pro hnací stroje a motory, hydraulické spojky a elektrické startéry, převodová soukolí, převodové ventily, vše jako části strojů a části a příslušenství pro všechno výše uvedené zboží, zahradnická technika, zejména sekačky, křovinořezy, kultivátory, stroje a technologické linky na zpracování rostlinných a dřevních odpadů, stroje na údržbu travních porostů a příkopů, lesnická technika, jako štípače a štěpkovače dřeva, odkorňovače dřeva, lesní frézy, navijáky, vakuové vývěvy, mycí zařízení pro vozidla, elektrické ruční vrtačky, elektrická pískovací zařízení, elektrická řezací zařízení, elektrické vykrůžovačky, elektrické brusky, elektrické šroubováky, pily motorové, svářecí stroje, pneumatické ventily (části strojů), díly, součásti a příslušenství veškerého uvedeného zboží, lodní motory; (12) traktory a vlečné vozy (návěsy, přívěsy), vozidla, pozemní vozidla pro použití v zemědělství, sklizení, zahradnictví, lesnictví, pro dopravu zeminy nebo materiálů a jejich přemísťování, obdělávání půdy, dopravě a překládání stavebního dřeva, pro přemísťování sněhu a stavebně-inženýrských konstrukcí, vysokozdvizné vozíky, pásová vozidla, trakční pomocná zařízení, kabiny řidičů, bezpečnostní rámy, sedadla, podložky sedadel a opěradla, ochranné poklopy, vše přizpůsobené pro použití v pozemních vozidlech, závěsy, závěsové stabilizátory, řetězy a spojky, tyče spřáhla, vše pro použití s motorovými pozemními vozidly, ozubená kola, vložky válců, sady vložek válců včetně pístů, obsahující těsnící vložky, podložky a kruhová těsnění, sady pro opravu převodů a os, obsahující ložiska, těsnění, těsnící vložky, podložky a kruhová těsnění, směrovky, olejové filtry, vzduchové filtry, nápravy, otočné čepy, brzdy, brzdná obložení, brzdové čelisti, brzdící botky, podvozky, vše pro použití s motorovými pozemními vozidly, spojky, lamely spojek, měniče kroutícího momentu, hnací řetězy, dveře, kapoty, motory, ozubená kola, hydraulické součásti, pneumatiky, kola, ráfky kol, bezpečnostní pásy, tlumiče nárazů, závěsné pružiny, volanty, transmisní hřídele, ventily duší, palivové nádržky a jejich uzávěry, ochranné kryty proti větru, stěrače a jejich ramena, vše pro použití v motorových pozemních vozidlech a části a příslušenství pro výše uvedené zboží, bicykly, tříkolky a motokáry; (37) opravy: opravy a servis traktorů a jejich účelových modifikací, speciálních kolových vozidel, návěsů a přívěsů, zemědělských strojů a zařízení, prostředků malé zemědělské mechanizace, strojů a zařízení spadajících do tř. 7, včetně jejich sestav, podsestav, součástí a náhradních dílů, provádění staveb včetně jejich změn, udržovací a opravářské práce na stavbách, odstraňování staveb, pronájem nářadí a konstrukčního materiálu a zařízení staveníšť, včetně stavebních strojů, pronájem elektrického nářadí a nástrojů.

(730) **AGRIMO, spol. s r.o.**, Šmejkalova 37, Brno, Česká republika

(740) Voda Karel, Bolzanova 13, Brno

(210) **O 184953**

(220) 24.10.2002

(320) 24.10.2002

(511) 7, 12, 37

(540)

**AVIAKO**

(510) (7) stroje, nástroje a přístroje, vše zahrnuté v třídě 7 a vše pro použití v zemědělství, sklizení, zahradnictví, sekání, lesnictví, dopravě zeminy nebo materiálů a jejich přemísťování, obdělávání půdy, dopravě a překládání stavebního dřeva, stavebně-inženýrských konstrukcí, přemísťování sněhu, čištění pláží, čističky stodol (stroje), přístroje zahrnuté do třídy 7 pro odvoz a rozmetání hnojiva, přístroje zahrnuté ve třídě 7 pro broušení, stroje na sušení, rypadla a výtahy, vše jako stroje, samovazy, fukací stroje pro vození obilí, stroje pro pneumatickou dopravu obilí, řezačky na slámu, obilní odstředivky, stroje na loupání kukuřice, kultivátory, brány, žací travní stroje, pluh, hrabací a shrnovací stroje, mlátičky, zemědělské postřikovací stroje, plecí stroje, kopáče, nakladače, válce, lžicové škrábače (scrapery), secí stroje, oddělovače stonků, fukary obilí, mobilní drtiče, břity traktorového shrnovače, řetězy, lopaty rypadel, drapáky, rozrývače, rozrušovací zuby a čepely, vzduchové filtry, olejové filtry, palivové filtry, vše jako stroje nebo části strojů, čerpadla zahrnutá do třídy 7, hydraulické zvedací a vyklápěcí mechanismy pro zabudování do motorových vozidel a vlečňáky, bezpečnostní kabiny řidičů a ochranné povětrnostní kabiny, podložky sedadel (sedáky) a opěradla, ochranné poklopy, vše pro použití s výše uvedenými stroji a přístroji, hydraulické motory, hydraulická beranidla, vzduchové kompresory, zařízení ovládané stlačeným vzduchem, vše jako stroje, zvedáky (nikoliv ruční nástroje), ozubená kola a přístroje na přenos energie, vše jako části strojů, hnací kladky, řezací přístroje pro potrubí a kabely, pokládací přístroje, vše zahrnuté do třídy 7, vrtáky, kladkostroje a jeřáby, mechanicky a elektricky ovládané nástroje, nápravy, ložiska, elevátory, dopravníky, řemeny, ložiskové podpěry, spojky, spojkové lamely, ojnice, ovládací kabely, ovládací mechanismy, pneumatikové a hydraulické ovládání, zalomené hřídele, klikové skříně, kliky, válce, vložky válců, výfuky, řemeny ventilátorů, ventilátory, čerpadla, napájecí potrubí, ozubená kola, vedení, manipulační přístroje pro nakládání a vykládání, natahovače obručí, hydraulické motory, klouby jako části motorů, nápravová ložiska, otočné čepy, elektrické motory, písty, radlice, redukční ventily, regulátory tlaku, výtláčné ventily, kladky, hrábě, hřídelové spojky, tlumiče výfuku, regulátory rychlosti pro hnací stroje a motory, hydraulické spojky a elektrické startéry, převodová soukolí, převodové ventily, vše jako části strojů a části a příslušenství pro všechno výše uvedené zboží, zahradnická technika, zejména sekačky, křovinořezy, kultivátory, stroje a technologické linky na zpracování rostlinných a dřevních odpadů, stroje na údržbu travních porostů a příkopů, lesnická technika, jako štípače a štěpkovače dřeva, odkorňovače dřeva, lesní frézy, navijáky, vakuové vývěvy, mycí zařízení pro vozidla, elektrické ruční vrtačky, elektrická pískovací zařízení, elektrická řezací zařízení, elektrické vykrůžovačky, elektrické brusky, elektrické šroubováky, pily motorové, svářečské stroje, pneumatikové ventily (části strojů), díly, součásti a příslušenství veškerého uvedeného zboží, lodní motory; (12) traktory a vlečné vozy (návěsy, přívěsy), vozidla, pozemní vozidla pro použití v zemědělství, sklizení, zahradnictví, lesnictví, pro dopravu zeminy nebo materiálů a jejich přemísťování, obdělávání půdy, dopravě a překládání stavebního dřeva, pro přemísťování sněhu a stavebně-inženýrských konstrukcí, vysokozdvizné vozíky, pásová vozidla, trakční pomocná zařízení, kabiny řidičů, bezpečnostní rámy, sedadla, podložky sedadel a opěradla, ochranné poklopy, vše přizpůsobené pro použití v

pozemních vozidlech, závěsy, závěsové stabilizátory, řetězy a spojky, tyče spřáhla, vše pro použití s motorovými pozemními vozidly, ozubená kola, vložky válců, sady vložek válců včetně pístů, obsahující těsnící vložky, podložky a kruhová těsnění, sady pro opravu převodů a os, obsahující ložiska, těsnění, těsnící vložky, podložky a kruhová těsnění, směrovky, olejové filtry, vzduchové filtry, nápravy, otočné čepy, brzdy, brzdná obložení, brzdové čelisti, brzdící botky, podvozky, vše pro použití s motorovými pozemními vozidly, spojky, lamely spojek, měniče kroutícího momentu, hnací řetězy, dveře, kapoty, motory, ozubená kola, hydraulické součásti, pneumatiky, kola, ráfky kol, bezpečnostní pásy, tlumiče nárazů, závěsné pružiny, volanty, transmisní hřídele, ventily duší, palivové nádržky a jejich uzávěry, ochranné kryty proti větru, stěrače a jejich ramena, vše pro použití v motorových pozemních vozidlech a části a příslušenství pro výše uvedené zboží, bicykly, tříkolky a motokáry; (37) opravy: opravy a servis traktorů a jejich účelových modifikací, speciálních kolových vozidel, návěsů a přívěsů, zemědělských strojů a zařízení, prostředků malé zemědělské mechanizace, strojů a zařízení spadajících do tř. 7, včetně jejich sestav, podsestav, součástí a náhradních dílů, provádění staveb včetně jejich změn, udržovací a opravářské práce na stavbách, odstraňování staveb, pronájem nářadí a konstrukčního materiálu a zařízení stavení, včetně stavebních strojů, pronájem elektrického nářadí a nástrojů.

(730) **AVIAKO, spol. s r.o.**, Kotlářská 39, Brno, Česká republika

(740) Voda Karel, Bolzanova 13, Brno

(210) **O 184955**

(220) 24.10.2002

(320) 24.10.2002

(511) 6, 11, 35

(540)

**OPLTHERM**

(510) (6) spojovací materiál, zámečnické a klempířské výrobky, plechy a pomocný materiál pro klempířské práce, roury, trubky, šroubení a fitinky pro rozvody topení a vody, lamelové a drátěné registry, kovové schránky, ochranné mříže, žaluzie kovové; (11) topné systémy, regulace topných systémů, zdroje tepla, podlahová topení, plynové hořáky, expanzní nádoby, radiátory, podlahová topná tělesa a topná tělesa k zabudování do stěn, včetně jejich schránek a skříní z plastu, soklová topná tělesa, bazénová ohřívací tělesa, prostorová topidla, kohouty, ventily, regulační ventily k otopným tělesům, nádoby na topná nebo chladicí media, přímotopná elektrická topidla, výměníky, ohříváče vody, ohříváče vzduchu, tepelné registry, lamelové a drátové výměníky, elektrické ohříváče vody, zařízení pro solární ohřev, regulace a regulační technika související s vytápěním, rozvodem plynu, vody a odpadní vody, klimatizace, klimatizační jednotky, klimatizační zařízení, klimatizační ventily, upevňovací prvky klimatizační techniky, termokondicionéry, míchače vzduchu, teplovzdušné generátory, zařízení k zvlhčování i odvlhčování vzduchu, odsavače par, konvektory včetně hybridních kombinací, sálavé panely, teplometry, infrazářiče, katalytická topidla, ventilátory, ventilátory k zabudování do ohřívacích a chladících těles, odtahy vzduchu pro WC a koupelny, vzduchové kanály a roury, vzduchové filtry, vnitřní a vnější odvodňovací a odpadní systémy, armaturní výrobky pro rozvod vody a plynu, systémy pro úpravu a čištění vody, kanalizační armatury a příslušenství, upevňovací elementy s nimi související, elektronická zařízení pro koupelny a WC jako ventilátory pro osušení rukou, čidla pro automatické spínání vodovodních baterií, splachování, ventilaci osvětlení a

vytápění; (35) inzertní a reklamní činnost, poskytování pomoci při provozu obchodu, obstaravatelská a zprostředkovatelská činnost v obchodní oblasti, marketing, obchodní výstavy a obchodní administrativa.

(730) **OPL, spol. s r.o.**, Bolzanova 13, Brno, Česká republika

(740) Voda Karel, Bolzanova 13, Brno

(210) **O 184956**

(220) 24.10.2002

(320) 24.10.2002

(511) 6, 11, 35

(540)

## OPLFLEX

(510) (6) spojovací materiál, zámečnické a klempířské výrobky, plechy a pomocný materiál pro klempířské práce, roury, trubky, šroubení a fitinky pro rozvody topení a vody, lamelové a drátěné registry, kovové schránky, ochranné mříže, žaluzie kovové; (11) topné systémy, regulace topných systémů, zdroje tepla, podlahová topení, plynové hořáky, expanzní nádoby, radiátory, podlahová topná tělesa a topná tělesa k zabudování do stěn, včetně jejich schránek a skříní z plastu, soklová topná tělesa, bazénová ohřívací tělesa, prostorová topidla, kohouty, ventily, regulační ventily k otopným tělesům, nádoby na topná nebo chladicí media, přímotopná elektrická topidla, výměníky, ohřivače vody, ohřivače vzduchu, tepelné registry, lamelové a drátové výměníky, elektrické ohřivače vody, zařízení pro solární ohřev, regulace a regulační technika související s vytápěním, rozvodem plynu, vody a odpadní vody, klimatizace, klimatizační jednotky, klimatizační zařízení, klimatizační ventily, upevňovací prvky klimatizační techniky, termokondicionéry, míchače vzduchu, teplovzdušné generátory, zařízení k zvlhčování i odvlhčování vzduchu, odsavače par, konvektory včetně hybridních kombinací, sálavé panely, teplometry, infrazářiče, katalytická topidla, ventilátory, ventilátory k zabudování do ohřivacích a chladících těles, odtahy vzduchu pro WC a koupelny, vzduchové kanály a roury, vzduchové filtry, vnitřní a vnější odvodňovací a odpadní systémy, armaturní výrobky pro rozvod vody a plynu, systémy pro úpravu a čištění vody, kanalizační armatury a příslušenství, upevňovací elementy s nimi související, elektronická zařízení pro koupelny a WC jako ventilátory pro osušení rukou, čidla pro automatické spínání vodovodních baterií, splachování, ventilaci osvětlení a vytápění; (35) inzertní a reklamní činnost, poskytování pomoci při provozu obchodu, obstaravatelská a zprostředkovatelská činnost v obchodní oblasti, marketing, obchodní výstavy a obchodní administrativa.

(730) **OPL, spol. s r.o.**, Bolzanova 13, Brno, Česká republika

(740) Voda Karel, Bolzanova 13, Brno

(210) **O 184958**

(220) 24.10.2002

(320) 24.10.2002

(511) 6, 11, 35

(540)

## OPLLINE

(510) (6) spojovací materiál, zámečnické a klempířské výrobky, plechy a pomocný materiál pro klempířské práce, roury, trubky, šroubení a fitinky pro rozvody topení a vody, lamelové a drátěné registry, kovové schránky, ochranné mříže, žaluzie kovové; (11) topné systémy, regulace topných systémů, zdroje tepla, podlahová topení, plynové hořáky, expanzní nádoby, radiátory, podlahová topná tělesa a topná tělesa k zabudování do stěn, včetně jejich schránek a skříní z plastu, soklová topná tělesa, bazénová

ohřívací tělesa, prostorová topidla, kohouty, ventily, regulační ventily k otopným tělesům, nádoby na topná nebo chladicí media, přímotopná elektrická topidla, výměníky, ohřivače vody, ohřivače vzduchu, tepelné registry, lamelové a drátové výměníky, elektrické ohřivače vody, zařízení pro solární ohřev, regulace a regulační technika související s vytápěním, rozvodem plynu, vody a odpadní vody, klimatizace, klimatizační jednotky, klimatizační zařízení, klimatizační ventily, upevňovací prvky klimatizační techniky, termokondicionéry, míchače vzduchu, teplovzdušné generátory, zařízení k zvlhčování i odvlhčování vzduchu, odsavače par, konvektory včetně hybridních kombinací, sálavé panely, teplometry, infrazářiče, katalytická topidla, ventilátory, ventilátory k zabudování do ohřivacích a chladících těles, odtahy vzduchu pro WC a koupelny, vzduchové kanály a roury, vzduchové filtry, vnitřní a vnější odvodňovací a odpadní systémy, armaturní výrobky pro rozvod vody a plynu, systémy pro úpravu a čištění vody, kanalizační armatury a příslušenství, upevňovací elementy s nimi související, elektronická zařízení pro koupelny a WC jako ventilátory pro osušení rukou, čidla pro automatické spínání vodovodních baterií, splachování, ventilaci osvětlení a vytápění; (35) inzertní a reklamní činnost, poskytování pomoci při provozu obchodu, obstaravatelská a zprostředkovatelská činnost v obchodní oblasti, marketing, obchodní výstavy a obchodní administrativa.

(730) **OPL, spol. s r.o.**, Merhautova 118, Brno, Česká republika

(740) Voda Karel, Bolzanova 13, Brno

(210) **O 184959**

(220) 24.10.2002

(320) 24.10.2002

(511) 20, 21, 24, 28, 32, 40

(540)

## HARMONIE

(510) (20) ložní potřeby, spadající do této třídy, zejména polštáře, s výjimkou polštářů plněných pohankovými a špaldovými slupkami, spací pytle na kempování; (21) náčiní a nádoby pro domácnost, zejména lahve na tekutiny, spadající do této třídy; (24) textilní výrobky, stolní a ložní prádlo, zejména pokrývky, ubrusy a ubrousky, přikrývky, též prošívané, přehozy, deky, ručníky, spací pytle; (28) hračky, sportovní potřeby; (32) nealkoholické nápoje a koncentráty k přípravě nealkoholických nápojů, spadajících do této třídy, iontové nápoje, pivo; (40) zpracovávání materiálů, zejména tkanin a textilu, zvláště pak šitím, přešívání, prošívání přikrývek a dek, stříhová služba (stříhání látek), přípravování, zpracovávání a stažení nealkoholických a alkoholických nápojů.

(730) **SLEZSKÁ HARMONIA, spol. s r.o.**, Opavská 110, Velké Heraltice, Česká republika

(740) Pacl Václav, patentový zástupce, Okrajová 4a, Havířov - Podlesí

(210) **O 184962**

(220) 24.10.2002

(320) 24.10.2002

(511) 16, 35, 41

(540)

## BERTÍK

(510) (16) archy papíru, alba, atlasy, balicí papír, barvy vodové, blahopřání, bloky, brožury, časopisy, časopisy-komiksy, celofán, periodika, tuš, číslovačky, děrovačky, desky na dokumenty, pleny papírové, dopisní papír, etikety kromě textilních, filtrační papír, fotografie, globusy, reprodukce grafické, grafiky, gumy na mazání, hmota modelovací, houbičky, karty, inkousty, kalendáře, kancelářské potřeby,

- kancelářské sponky, křída na psaní, kapesníky papírové, (320) 24.10.2002  
kartóny, knihy, konfety, krajóny, křívítka, lepicí pásy a (511) 17, 28  
lepidla pro kancelářské účely a pro domácnost, listky, (540)
- (510) (17) nitě na vázání z umělého vlákna; (28) rybářské  
potřeby jako jsou rybářské pruty, háčky na ryby, nástrahy,  
umělé mušky, vlasce, muškařské návazce, svěrky, rotační  
držáky peří, muškařské vázací soupravy, podběráky,  
kesery, gafy, rotační a dřevěné dabovače, navíječe a  
svěrky.
- (730) **Tvrdek Jan**, A. Štěstěného 396, Strakonice, Česká  
republika
- (740) Kouba Bartoloměj, patentový zástupce, Mánesova 1200,  
Strakonice I
- 
- (210) **O 184963**  
(220) 25.10.2002  
(320) 25.10.2002  
(511) 32  
(540)



- (210) **O 184963**  
(220) 24.10.2002  
(320) 24.10.2002  
(511) 16, 35, 41  
(540)



- (510) (16) archy papíru, alba, atlasy, balicí papír, barvy vodové,  
blahopřání, bloky, brožury, časopisy, časopisy-komiksy,  
celofán, periodika, tuš, číslavačky, děrovačky, desky na  
dokumenty, pleny papírové, dopisní papír, etikety kromě  
textilních, filtrační papír, fotografie, globusy, reprodukce  
grafické, grafiky, gumy na mazání, hmota modelovací,  
houbičky, karty, inkousty, kalendáře, kancelářské potřeby,  
kancelářské sponky, křída na psaní, kapesníky papírové,  
kartóny, knihy, konfety, krajóny, křívítka, lepicí pásy a  
lepidla pro kancelářské účely a pro domácnost, listky,  
malířské potřeby, mapy, napínáčky, noviny, nože a nožičky  
(kancelářské potřeby), obálky, obaly, obtisky, obrazy,  
ořezávátko na tužky, papír, papír toaletní, papírenské  
výrobky, ubrousky papírové, ubrusy papírové, pastelky,  
pečetící vosk, plakáty, plány, pohlednice, poštovní  
známky, potřeby na psaní, praporky papírové, pravítka,  
prostírání papírové, psací stroje, pytlíky papírové, razítka,  
ručníky papírové, rýsovací potřeby, sešity, sešivačky,  
skicáky, školní potřeby, štětce, těžítka, tiskopisy, tužky,  
učební pomůcky kromě přístrojů, folie na balení z  
plastických hmot, malířské válečky, zápisníky, zpěvníky,  
záložky do knih; (35) rozšiřování reklamních materiálů  
zákazníkům, vydávání a publikování reklamních textů,  
distribuce vzorků zboží; (41) vydávání periodických a  
neperiodických publikací a textů, zejména knih a časopisů.
- (730) **AHOLD Czech Republic, a.s.**, Slavíčkova 1a, Brno,  
Česká republika
- (740) Ing. Jiří Poláček, Tichý & Poláček patentoprávní a  
známková kancelář, Dominikánská 6, Plzeň
- 
- (210) **O 185001**  
(220) 25.10.2002  
(320) 25.10.2002  
(511) 3, 5, 33  
(540)
- (510) (3) adstringentní přípravky pro kosmetické účely,  
desinfekční mýdla, dezodoranty pro osobní potřebu, esence  
(éterické), kosmetické přípravky, kosmetika, kosmetické  
přípravky do koupele, krémy, mandlové mýdlo, mýdla,  
kosmetické přípravky pro pěstění kůže, proti pocení a  
proti pocení nohou, vlasové vody, pleťové vody, toaletní  
přípravky, vody po holení, vlasové balzámy, ústní vody, ne  
pro lékařské účely; (5) doplňky potravin ve formě tablet a  
kapslí pro léčebné účely, přípravky proti lupům, léčivé  
čaje, léčivé rostliny, přípravky na mozoly, přípravky proti  
pocení nohou, repelenty proti hmyzu, přípravky pro  
ošetření popálenin, přípravky farmaceutické pro péči o  
pokožku, přípravky pro ošetřování plísně, soli koupelové  
léčivé, tablety pro farmaceutické účely, léčebné přípravky  
pro péči o ústní dutinu; (33) alkoholické nápoje s výjimkou  
piv, alkoholické výtažky z ovoce, alkoholové extrakty,  
alkoholické nápoje obsahující ovoce.
- (730) **HEMANN, s.r.o.**, Okružní 1495, Frýdlant nad  
Ostravicí, Česká republika
- 
- (210) **O 185002**



## GREPIN

(220) 25.10.2002  
(320) 25.10.2002  
(511) 41  
(540)

## BONETH

(510) (41) vydavatelská a nakladatelská činnost.  
(730) Jiří Jonák, U společenské zahrady 12, Praha 4, Česká republika

(210) **O 185003**  
(220) 25.10.2002  
(320) 25.10.2002  
(511) 41  
(540)

## OŘÍŠEK

(510) (41) vydavatelská a nakladatelská činnost.  
(730) Jiří Jonák, U společenské zahrady 12, Praha 4, Česká republika

(210) **O 185004**  
(220) 25.10.2002  
(320) 25.10.2002  
(511) 33  
(540)

## GATO NEGRO

(510) (33) vína zařazená ve tř. 33.  
(730) VINA SAN PEDRO S.A., Vitacura No. 4380, Pisos 6 y 7, Vitacura, Santiago, Chile  
(740) Mgr. Petra Korejzová, KOREJZOVÁ & SPOL. Advokátní a patentová kancelář, Spálená 29, Praha 1

(210) **O 185005**  
(220) 25.10.2002  
(320) 25.10.2002  
(511) 33  
(540)

## GATO BLANCO

(510) (33) vína zařazená ve tř. 33.  
(730) VINA SAN PEDRO S.A., Vitacura No. 4380, Pisos 6 y 7, Vitacura, Santiago, Chile  
(740) Mgr. Petra Korejzová, KOREJZOVÁ & SPOL. Advokátní a patentová kancelář, Spálená 29, Praha 1

(210) **O 185038**  
(220) 29.10.2002  
(320) 29.10.2002  
(511) 1, 6, 7, 9, 11, 17, 19, 22  
(540)



(510) (1) chemikálie pro čištění radiátorů a kotlů, antikorozi přípravy, přípravky pro změkčování vody; (6) kovové trubky pro rozvody ústředního topení, ventily kovové pro vodovodní rozvody, ventily vodovodní kovové; (7) čerpadla zejména oběhová, ventily plynové uzavírací, vypouštěcí, odvzdušňovací, redukční ventily, zpětné ventily (ventily jako součást strojů), odvaděče kondenzátu; (9) selenoidové ventily elektromagnetické spínače, přístroje na měření, kontrolu a regulaci, zejména teploměry, termostaty, tlakoměry, termomanometry, automatiky kotlů ústředního vytápění a přípravy teplé užitkové vody; (11) zařízení na výrobu páry, ohřev a rozvod teplé užitkové vody, hořáky, zapalovací a snímací

elektrody, kotlová tělesa, kompletní kotle, ohřívače a zásobníky teplé užitkové vody, tepelná čerpadla, sluneční kolektory, výměníky tepla, ventilátory vzduchové a spalínové, potrubí sanitární a pro vytápění jako součást hygienických instalací, koupelnové armatury, vanové příslušenství, sprchy, expanzní nádrže, radiátory, regulátory topení, termostatické ventily jako části topných zařízení, teplovodní topení, těsnění vodovodní, tlakové vodní zásobníky, větrací zařízení, vzduchové ventily; (17) těsnící tmely; (19) ventily vodovodní z umělé hmoty; (22) těsnící nebo vycpávkové materiály.

(730) **REGULUS spol. s r. o.**, Do Koutů 3, č.p.1897, Praha 4, Česká republika

(210) **O 185039**  
(220) 29.10.2002  
(320) 29.10.2002  
(511) 1, 6, 7, 9, 11, 17, 19, 22  
(540)



(510) (1) chemikálie pro čištění radiátorů a kotlů, antikorozi přípravy, přípravky pro změkčování vody; (6) kovové trubky pro rozvody ústředního topení, ventily kovové pro vodovodní rozvody; (7) čerpadla zejména oběhová, ventily plynové uzavírací, vypouštěcí, odvzdušňovací, redukční ventily, zpětné ventily (ventily jako části strojů), odvaděče kondenzátu; (9) selenoidové ventily elektromagnetické spínače, přístroje na měření, kontrolu a regulaci, zejména teploměry, termostaty, tlakoměry, termomanometry, automatiky kotlů ústředního vytápění a přípravy teplé užitkové vody; (11) zařízení na výrobu páry, ohřev a rozvod teplé užitkové vody, hořáky, zapalovací a snímací elektrody, kotlová tělesa, kompletní kotle, ohřívače a zásobníky teplé užitkové vody, tepelná čerpadla, sluneční kolektory, výměníky tepla, ventilátory vzduchové a spalínové, potrubí sanitární a pro vytápění jako části hygienických instalací, koupelnové armatury, vanové příslušenství, sprchy, expanzní nádrže, radiátory, regulátory topení, termostatické ventily jako části topných zařízení, teplovodní topení, těsnění vodovodní, tlakové vodní zásobníky, větrací zařízení, vzduchové ventily; (17) těsnící tmely; (19) ventily vodovodní kromě ventilů kovových; (22) těsnící nebo vycpávkové materiály.

(730) **REGULUS spol. s r. o.**, Do Koutů 3, č.p. 1897, Praha 4, Česká republika

(210) **O 185040**  
(220) 29.10.2002  
(320) 29.10.2002  
(511) 43  
(540)



(510) (43) služby zajišťující stravování a nápoje.  
(590) Barevná



(730) **OMV Česká republika, s.r.o.**, Budějovická 3, Praha 4, Česká republika

(740) JUDr. Hanyková Jarmila, CSc., Advokátní kancelář, Hráskeho 406, Benešov

(210) **O 185043**

(220) 29.10.2002

(320) 29.10.2002

(511) 1, 3, 5, 35

(540)



(510) (1) chemické výrobky pro průmysl, vědu a fotografii, jakož i pro zemědělství, zahradnictví a lesnictví, nemrznoucí kapaliny pro ostřikování automobilových skel, prostředky pro odstraňování námrazy na automobilech; (3) toaletní vody, pleťové vody, pleťová mléka, šampony na vlasy, laky na vlasy, zubní pasty, ústní vody, prací prostředky, brusné přípravky, škrob na prádlo, modřidla na prádlo, vosk na prádlo, mýdla všeho druhu, přípravky na odstraňování vodního kamene pro domácnost, přípravky na čištění odpadových rour pro domácnost, odrezovací prostředky pro domácnost, avivážní přípravky, změkčovací prostředky pro prádlo, bělicí přípravky na čištění kůže a čisticí prostředky na kůži, soli na bělení, soda, přípravky na bělení a čištění šatstva, čpavek jako čisticí prostředek, křída na čištění, leštící přípravky a přípravky na leštění nábytku, vosky na leštění, čisticí a odmašťovací přípravky (s výjimkou odmašťovacích přípravků pro průmysl), zjasňovací prostředky pro domácnost, odbarvovače pro domácnost, namáčecí přípravky a přípravky předepírání, prostředky na čištění skel, prostředky na čištění oken, prostředky na čištění automobilových oken, autošampony, čisticí prostředky pro autokosmetiku, leštící prostředky pro autokosmetiku, detergenty s výjimkou detergentů pro průmysl, šampony pro zvířata chovaná v domácnosti; (5) chemické dezinfekční prostředky na WC, dezinfekční přípravky pro hygienické potřeby, zubní abraziva, antiseptické přípravky, čisticí prostředky ve tř. 5, dezodoranty s výjimkou dezodorantů pro osobní potřebu, repelenty proti hmyzu; (35) pomoc při provozování obchodů a obchodní činnosti průmyslového nebo obchodního podniku, služby při pořizování záznamů, přepisů, vypracování, kompilací, přenášení nebo systematickosti písemných sdělení a záznamů, jakož i při využívání nebo kompilaci matematických nebo statistických údajů.

(730) **ZENIT, spol. s r.o.**, Pražská 162, Čáslav, Česká republika

(210) **O 185054**

(220) 29.10.2002

(320) 29.10.2002

(511) 16, 35, 41

(540)

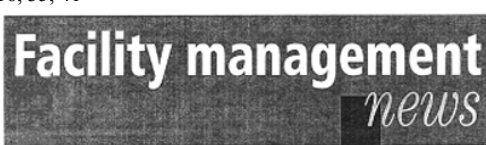

(510) (16) papírové nosiče informací všeho druhu, zejména časopisy, publikace, plakáty, letáky, noviny, tiskárenské výrobky, fotografie, papírenské zboží, kancelářské potřeby

(kromě nábytku); (35) inzertní, reklamní a propagační činnost, poskytování pomoci při provozu obchodu, obstaravatelská a zprostředkovatelská činnost v oblasti obchodu, marketing, obchodní administrativa, kancelářské práce; (41) vydavatelská a nakladatelská činnost, zejména vydávání knih a časopisů.

(730) **WAGNER PRESS s.r.o.**, Šafaříkova 7/455, Praha 2, Česká republika

(740) JUDr. Aleš Zábřeh, advokát a patentový zástupce, Na Beránce 2, Praha 6

(210) **O 185055**

(220) 29.10.2002

(320) 29.10.2002

(511) 5

(540)

## CAPTOR

(510) (5) farmaceutické přípravky.

(730) **PHARMACIA & UPJOHN CO.**, 100 Route 206

North, Peapack, Spojené státy americké, New Jersey

(740) JUDr. Otakar Švorčík, Společná advokátní kancelář Všečeka Zelený Švorčík Kalenský a partneři, Hálkova 2, Praha 2

(210) **O 185056**

(220) 29.10.2002

(320) 29.10.2002

(511) 5

(540)

## STIVANT

(510) (5) farmaceutické přípravky.

(730) **PHARMACIA & UPJOHN CO.**, 100 Route 206

North, Peapack, Spojené státy americké, New Jersey

(740) JUDr. Otakar Švorčík, Společná advokátní kancelář Všečeka Zelený Švorčík Kalenský a partneři, Hálkova 2, Praha 2

(210) **O 185057**

(220) 29.10.2002

(320) 29.10.2002

(511) 5

(540)

## CAPSURE

(510) (5) farmaceutické přípravky.

(730) **PHARMACIA & UPJOHN CO.**, 100 Route 206

North, Peapack, Spojené státy americké, New Jersey

(740) JUDr. Otakar Švorčík, Společná advokátní kancelář Všečeka Zelený Švorčík Kalenský a partneři, Hálkova 2, Praha 2

(210) **O 185063**

(220) 29.10.2002

(320) 29.10.2002

(511) 5, 29, 32

(540)



(510) (5) doplňky zdravé výživy, vitamínové a posilující výživné přípravky a nápoje, dietetické potraviny a nápoje, odtučňovací nápoje, včetně instantních, potraviny a nápoje, preventivní prostředky a přípravky, dietetické, energetické a posilující tyčinky, vše výše uvedené k

léčebným účelům; (29) mléčné výrobky jako např. jogurty a ostatní výrobky z mléka, dietetické přípravky na bázi mléka, přípravky na bázi mléka určené pro dobrou kondici a štíhlou linii; (32) nealkoholické občerstvující, posilující a energetické nápoje, přípravky pro přípravu nápojů včetně instantních, sirupy a koncentráty, limonády.

(730) **ISOline, s.r.o.**, Humpolecká 1566, Havlíčkův Brod, Česká republika

(740) Ing. Novotný Jaroslav, Římská 45, Praha 2

(210) **O 185065**

(220) 29.10.2002

(320) 29.10.2002

(511) 5, 29, 32

(540)

**MULTI**line

(510) (5) doplňky zdravé výživy, vitamínové a posilující výživné přípravky a nápoje, dietetické potraviny a nápoje, odtuňovací nápoje, včetně instantních, potraviny a nápoje, preventivní prostředky a přípravky, dietetické, energetické a posilující tyčinky, vše výše uvedené k léčebným účelům; (29) mléčné výrobky jako např. jogurty a ostatní výrobky z mléka, dietetické přípravky na bázi mléka, přípravky na bázi mléka určené pro dobrou kondici a štíhlou linii; (32) nealkoholické občerstvující, posilující a energetické nápoje, přípravky pro přípravu nápojů včetně instantních, sirupy a koncentráty, limonády.

(730) **ISOline, s.r.o.**, Humpolecká 1566, Havlíčkův Brod, Česká republika

(740) Ing. Novotný Jaroslav, Římská 45, Praha 2

(210) **O 185075**

(220) 30.10.2002

(320) 30.10.2002

(511) 8, 16, 35

(540)

**FROO BIKES**

(510) (8) ruční nářadí, zejména stěrky k vyhlazování samolepek; (16) papír, lepenka a výrobky z těchto materiálů, tiskárenské výrobky, potřeby pro knižní vazby, fotografie, papírenské zboží, samolepky, lepidla pro papírenství nebo domácnost, materiál pro umělce, štětce, psací stroje a kancelářské potřeby, plastické obaly, tiskařské typy, štočky; (35) propagační činnost, reklama.

(730) **Jech - Smrž s.r.o.**, Trocnovská 782, Trhové Sviny, Česká republika

(740) Ing. Jiří Sedlák, KUDRLIČKA & SEDLÁK, Advokátní, patentová a známková kancelář, Husova 16, České Budějovice

(210) **O 185076**

(220) 30.10.2002

(320) 30.10.2002

(511) 36, 37, 42

**MANE**

(510) (36) realitní činnost - nákup, prodej a pronájem nemovitostí, investorská činnost ve výstavbě, developerská činnost - nákup realit za účelem výstavby domů, zprostředkovatelská činnost v oblasti realit, správa majetku, pozemků a budov, leasing; (37) stavební činnost - provádění staveb včetně jejich změn, udržovacích prací na nich a jejich odstraňování, zejména výstavba komunikací, zpevněných ploch, odstavňových ploch, parkovišť, chodníků ze zámkové dlažby, výstavba rodinných domů, provádění stavebních úprav a oprav, rekonstrukce, modernizace, přestavba, stavby hal a průmyslových objektů, demolice stavebních objektů, zprostředkovatelské služby ve stavebnictví, pronájem stavebních strojů a zařízení, poradensko - konzultační činnost v oblasti stavebnictví; (42) projektová činnost ve stavebnictví, inženýrsko - technická činnost ve stavebnictví, zajišťování odborných posudků a expertiz v oblasti stavebnictví.

(590) Barevná

(730) **MANE HOLDING s.r.o.**, Okružní 7, České

Budějovice, Česká republika

(740) Ing. Jiří Sedlák, KUDRLIČKA & SEDLÁK, Advokátní, patentová a známková kancelář, Husova 16, České Budějovice

(210) **O 185077**

(220) 30.10.2002

(320) 30.10.2002

(511) 37

(540)



(510) (37) veškeré stavební práce.

(590) Barevná

(730) **Pozemní stavby Klatovy a.s.**, Na rozhraní 441, Klatovy 2, Česká republika

(210) **O 185078**

(220) 30.10.2002

(320) 30.10.2002

(511) 18, 25, 26

(540)



(510) (18) kabelky, tašky nákupní, tašky náprsní, tašky cestovní, tašky na kolečkách, tašky na nošení dětí, tašky plážové, tašky školní (aktovky), batohy, ruksaky, taštičky řetizkové (kromě taštiček z drahých kovů), nákupní sítky, kufrы cestovní, kufříky diplomatické, kufříky na doklady, kufříky na toaletní potřeby, cestovní nesesery (kožená

galanterie), peněženky (kromě peněženek z drahých kovů), klíčenky (kožená galanterie), pouzdra na navštívenky, karty a průkazky, kožené pásky, kožené řemínky, kožené šňůry, kožené ozdoby na nábytek, kožené potahy na nábytek, pokrývky (kožeštinové), deštníky, slunečníky, obaly na deštníky a slunečníky, semiš (kromě semiše na čištění); (25) pokrývky hlavy jako jsou barety, čapky, čepice, čelenky, chrániče a klapky na uši (proti chladu), klobouky, dále bundy, kapuce, kalhoty, kamaše, pásky ke kalhotám a kamaším, leginy, kombinézy (oděvy), kostýmy a obleky (konfekce), kostýmy maškarní, saka, sukně, svetry, pulovry, vesty, trička, košile, náprsenky (části košile), kravaty, oděvy svrchní, oděvy koupací, oděvy plážové, oděvy pletené, oděvy z kůže, oděvy z napodobenin kůže, opasky, pláště, pláštěnky, pláštěnky dámské (peleríny), župany, plavky, pletené zboží (stávkové zboží), prádlo osobní, prádlo spodní, ponožky, punčochy, punčochové kalhoty, spodky, podvlékačky (dlouhé spodky), pyžama, rukavice, rukávničky, límce, šály, šátky, zástěry, vaky na oděvy, obuv (kromě obuvi zařazené v jiných třídách), pantofle; (26) bambule (oděvní doplňky), etikety na prádlo a oděvy, elastické náplety na oděvy, krajky, volány, výšivky, vázačky (místo kravat), šňůry pletené, šňůry pro oděvy, prýmařské zboží, kloboukové ozdoby (ne z drahých kovů), ozdobné jehlice, ozdobné knoflíky (textilní galanterie), ozdobné lemování, nažehlovací ozdoby textilních výrobků, ozdoby do vlasů, brože (oděvní doplňky), spony na oděvy, spony na opasky, spony na obuv, peří (oděvní doplňky), umělé květiny, věnce z umělých květin, umělé ovoce.

(730) **Ing. Iveta Nedomová**, Za divadlem 2, Brno, Česká republika

(740) Ing. Jandová Marie, Nerudova 1095, Kuřim

(210) **O 185079**

(220) 30.10.2002

(320) 30.10.2002

(511) 29, 30, 32

(540)



## Mlékárna Hlinsko

(510) (29) mléko a mlékárenské výrobky všeho druhu, zejména mlékárenské ošetřené mléko, mléko ochucené, slazená a neslazená mléka, smetana, zahuštěná smetana, máslo, tvaroh, sýry, sušené mléčné výrobky, mléčné nápoje, mléčné nápoje kysané, jogurty a výrobky na bázi jogurtu; (30) nápoje připravované na základě kávy, kakaa nebo čokolády, zmrzliny, zmrzlinové krémy, zmrzlinové výrobky, pudinky, mražené cukrovinky, trvanlivé pečivo a cukrovinky; (32) ovocné šťávy, ovocné nápoje a nektary, nápojové směsi a prášky.

(730) **Mlékárna Hlinsko, s.r.o.**, Kouty 53, Hlinsko v Čechách, Česká republika

(740) Ing. Baumová Radmila, Nádražní 29, Žďár nad Sázavou

(210) **O 185080**

(220) 30.10.2002

(320) 30.10.2002

(511) 24, 25

(540)



(510) (24) tkaniny a textilní výrobky, pokrývky ložní a ubrusy; (25) oděvy, obuv, kloboučnické zboží.

(730) **Vlasta Veselíková & M.**, Nová 856, Litomyšl, Česká republika

(210) **O 185081**

(220) 30.10.2002

(320) 30.10.2002

(511) 6, 19, 37, 42

(540)

## UNIWIN

(510) (6) obecné kovy, kovové stavební materiály, železářské zboží, kovové trubice a trubky, zboží z obecných kovů neobsažené v jiných třídách - okna a dveře, střešní okna, světlíky, stavební díly připravené k montáži, okenní křídla, okenní díly, výplně stavebních otvorů, otevírací a zavírací zařízení a mechanismy pro okna a dveře včetně krycích profilů pro budovy, žaluzie, rolety, kování; (19) stavební materiály nekovové - přenosné stavby, dveře a okna, střešní okna, světlíky, stavební díly připravené k montáži, okenní křídla, okenní díly, výplně stavebních otvorů, okenní a dveřní systémy, otevírací a zavírací mechanismy pro okna a dveře včetně krycích profilů pro budovy, zboží pro stavbaře - lemovací rámy, žaluzie, rolety, okenice, větrací mechanismy, kování, díly a příslušenství (neobsažené v jiných třídách) pro všechno shora uvedené zboží; (37) stavebnictví, opravářské, údržbářské a instalační služby, zasklívání, instalace, montáž, údržba a oprava výplní stavebních otvorů a stavebních dílů připravených k montáži a upínacích, zamykacích, otevíracích a zavíracích zařízení pro okna, dveře a stavební výplně, konzultace v oboru stavebnictví; (42) konzultace v oboru architektury.

(730) **David Türke**, Kounická 361, Poříčany, Česká republika

(210) **O 185082**

(220) 30.10.2002

(320) 30.10.2002

(511) 6, 19, 37, 42

(540)

## DASOTO

(510) (6) obecné kovy, kovové stavební materiály, železářské zboží, kovové trubice a trubky, zboží z obecných kovů neobsažené v jiných třídách - okna a dveře, střešní okna, světlíky, stavební díly připravené k montáži, okenní křídla, okenní díly, výplně stavebních otvorů, otevírací a zavírací zařízení a mechanismy pro okna a dveře včetně krycích profilů pro budovy, žaluzie, rolety, kování; (19) stavební materiály nekovové - přenosné stavby, dveře a okna, střešní okna, světlíky, stavební díly připravené k montáži, okenní křídla, okenní díly, výplně stavebních otvorů, okenní a dveřní systémy, otevírací a zavírací mechanismy pro okna a dveře včetně krycích profilů pro budovy, zboží pro stavbaře - lemovací rámy, žaluzie, rolety, okenice, větrací mechanismy, kování, díly a příslušenství (neobsažené v jiných třídách) pro všechno shora uvedené zboží; (37) stavebnictví, opravářské, údržbářské a instalační služby, zasklívání, instalace, montáž, údržba a oprava výplní stavebních otvorů a stavebních dílů připravených k montáži a upínacích, zamykacích, otevíracích a zavíracích

zařízení pro okna, dveře a stavební výplně, konzultace v oboru stavebnictví; (42) konzultace v oboru architektury.

(730) **David Türke**, Kounická 361, Poříčany, Česká republika

(210) **O 185100**

(220) 30.10.2002

(320) 30.10.2002

(511) 5, 29, 30

(540)



(510) (5) dietní potraviny pro léčebné účely; (29) polévky, vývary, bujóny, instantní polévky, polévky v sáčku, přípravky na výrobu polévek, polévkové koncentráty, přísady a zavářky do polévek, hotové polévky, maso, ryby, drůbež a zvěřina, koryši, měkkýši a speciality z nich, polotovary i hotová jídla z masa, ryb a mořských plodů, masové koncentráty, zelenina a houby konzervované či sušené, zeleninové a houbové koncentráty; (30) instantní nudle, svačtinová jídla s nudlemi, těstoviny a jídla na bázi těstovin, výrobky z mouky a obilovin, uvedené výrobky i jako dietní potraviny ne pro léčebné účely, koření, omáčky a pikantní náplně, polotovary, hotová jídla a rychlé občerstvení spadající do této třídy.

(590) Barevná

(730) **DELVITA, a.s.**, Za Panskou zahradou 1018, Rudná, Česká republika

(740) **Turková Jana, ČERVENKA, KLEINTOVÁ, TURKOVÁ** Patentová, známková a advokátní kancelář, Husinecká 11a, Praha 3

(210) **O 185101**

(220) 30.10.2002

(320) 30.10.2002

(511) 5, 29, 30

(540)



(510) (5) dietní potraviny pro léčebné účely; (29) polévky, vývary, bujóny, instantní polévky, polévky v sáčku, přípravky na výrobu polévek, polévkové koncentráty, přísady a zavářky do polévek, hotové polévky, maso, ryby, drůbež a zvěřina, koryši, měkkýši a speciality z nich, polotovary i hotová jídla z masa, ryb a mořských plodů, masové koncentráty, zelenina a houby konzervované či sušené, zeleninové a houbové koncentráty; (30) instantní nudle, svačtinová jídla s nudlemi, těstoviny a jídla na bázi těstovin, výrobky z mouky a obilovin, uvedené výrobky i jako dietní potraviny ne pro léčebné účely, koření, omáčky a pikantní náplně, polotovary, hotová jídla a rychlé občerstvení spadající do této třídy.

(590) Barevná

(730) **DELVITA, a.s.**, Za Panskou zahradou 1018, Rudná, Česká republika

(740) **Turková Jana, ČERVENKA, KLEINTOVÁ, TURKOVÁ** Patentová, známková a advokátní kancelář, Husinecká 11a, Praha 3

(210) **O 185102**

(220) 30.10.2002

(320) 30.10.2002

(511) 5, 29, 30

(540)



(510) (5) dietní potraviny pro léčebné účely; (29) polévky, vývary, bujóny, instantní polévky, polévky v sáčku, přípravky na výrobu polévek, polévkové koncentráty, přísady a zavářky do polévek, hotové polévky, maso, ryby, drůbež a zvěřina, koryši, měkkýši a speciality z nich, polotovary i hotová jídla z masa, ryb a mořských plodů, masové koncentráty, zelenina a houby konzervované či sušené, zeleninové a houbové koncentráty; (30) instantní nudle, svačtinová jídla s nudlemi, těstoviny a jídla na bázi těstovin, výrobky z mouky a obilovin, uvedené výrobky i jako dietní potraviny ne pro léčebné účely, koření, omáčky a pikantní náplně, polotovary, hotová jídla a rychlé občerstvení spadající do této třídy.

(590) Barevná

(730) **DELVITA, a.s.**, Za Panskou zahradou 1018, Rudná, Česká republika

(740) **Turková Jana, ČERVENKA, KLEINTOVÁ, TURKOVÁ** Patentová, známková a advokátní kancelář, Husinecká 11a, Praha 3

(210) **O 185103**

(220) 30.10.2002

(320) 30.10.2002

(511) 5, 29, 30

(540)



(510) (5) dietní potraviny pro léčebné účely; (29) polévky, vývary, bujóny, instantní polévky, polévky v sáčku, přípravky na výrobu polévek, polévkové koncentráty, přísady a zavářky do polévek, hotové polévky, maso, ryby, drůbež a zvěřina, koryši, měkkýši a speciality z nich, polotovary i hotová jídla z masa, ryb a mořských plodů, masové koncentráty, zelenina a houby konzervované či sušené, zeleninové a houbové koncentráty; (30) instantní nudle, svačtinová jídla s nudlemi, těstoviny a jídla na bázi těstovin, výrobky z mouky a obilovin, uvedené výrobky i jako dietní potraviny ne pro léčebné účely, koření, omáčky a pikantní náplně, polotovary, hotová jídla a rychlé občerstvení spadající do této třídy.

(590) Barevná

- (730) **DELVITA, a.s.**, Za Panskou zahradou 1018, Rudná, Česká republika  
 (740) Turková Jana, ČERVENKA, KLEINTOVÁ, TURKOVÁ Patentová, známková a advokátní kancelář, Husinecká 11a, Praha 3

- (210) **O 185104**  
 (220) 30.10.2002  
 (320) 30.10.2002  
 (511) 5, 29, 30  
 (540)

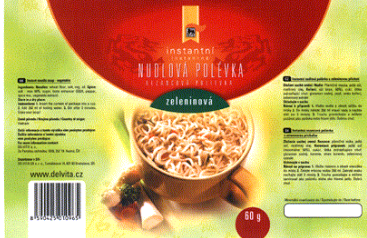

- (510) (5) dietní potraviny pro léčebné účely; (29) polévky, vývary, bujóny, instantní polévky, polévky v sáčku, přípravky na výrobu polévek, polévkové koncentráty, přísady a zavařky do polévek, hotové polévky, maso, ryby, drůbež a zvěřina, koryšiči, měkkýši a speciality z nich, polotovary i hotová jídla z masa, ryb a mořských plodů, masové koncentráty, zelenina a houby konzervované či sušené, zeleninové a houbové koncentráty; (30) instantní nudle, svačtinová jídla s nudlemi, těstoviny a jídla na bázi těstovin, výrobky z mouky a obilovin, uvedené výrobky i jako dietní potraviny ne pro léčebné účely, koření, omáčky a pikantní náplně, polotovary, hotová jídla a rychlé občerstvení spadající do této třídy.

- (590) Barevná  
 (730) **DELVITA, a.s.**, Za Panskou zahradou 1018, Rudná, Česká republika  
 (740) Turková Jana, ČERVENKA, KLEINTOVÁ, TURKOVÁ Patentová, známková a advokátní kancelář, Husinecká 11a, Praha 3

- (210) **O 185105**  
 (220) 30.10.2002  
 (320) 30.10.2002  
 (511) 5, 29, 30  
 (540)



- (510) (5) dietní potraviny pro léčebné účely; (29) polévky, vývary, bujóny, instantní polévky, polévky v sáčku, přípravky na výrobu polévek, polévkové koncentráty, přísady a zavařky do polévek, hotové polévky, maso, ryby, drůbež a zvěřina, koryšiči, měkkýši a speciality z nich, polotovary i hotová jídla z masa, ryb a mořských plodů, masové koncentráty, zelenina a houby konzervované či sušené, zeleninové a houbové koncentráty; (30) instantní nudle, svačtinová jídla s nudlemi, těstoviny a jídla na bázi těstovin, výrobky z mouky a obilovin, uvedené výrobky i jako dietní potraviny ne pro léčebné účely, koření, omáčky a pikantní náplně, polotovary, hotová jídla a rychlé občerstvení spadající do této třídy.

- (590) Barevná

- (730) **DELVITA, a.s.**, Za Panskou zahradou 1018, Rudná, Česká republika  
 (740) Turková Jana, ČERVENKA, KLEINTOVÁ, TURKOVÁ Patentová, známková a advokátní kancelář, Husinecká 11a, Praha 3

- (210) **O 185112**  
 (220) 30.10.2002  
 (320) 30.10.2002  
 (511) 10, 20, 37, 42  
 (540)

## LINET

- (510) (10) speciální nábytek k lékařským účelům; (20) nábytek, matrace; (37) opravy, údržba a servis strojů, zařízení, nástrojů, přípravků a speciálního nábytku; (42) expertizy, měření, zkoušky materiálů, strojů, nástrojů a zařízení, vývoj, konstrukce a projekty, odborné studie a posudky, počítačové programování.

- (730) **LINET, spol. s r.o.**, Želečovice 5, Slaný, Česká republika  
 (740) JUDr. Kupka Miroslav, patentový zástupce, Spalova 2261, Rakovník

- (210) **O 185123**  
 (220) 31.10.2002  
 (320) 31.10.2002  
 (511) 16, 35, 40, 41  
 (540)



- (510) (16) tiskoviny všeho druhu, zejména noviny, časopisy, knihy, propagační a reklamní materiály a publikace; (35) vydávání statistických zpráv, vydávání reklamních a obchodních informací, zprostředkovatelská činnost v oblasti inzerce, informační servis v oblasti reklamy a propagace; (40) polygrafické služby všeho druhu; (41) vydavatelská a nakladatelská činnost, vydávání odborných, vzdělávacích a zábavných zpráv a publikací.

- (590) Barevná  
 (730) **VLTAVA-LABE-PRESS, a.s.**, nám. Přemysla Otakara II. 8/5, České Budějovice, Česká republika

- (210) **O 185124**  
 (220) 31.10.2002  
 (320) 31.10.2002  
 (511) 16, 35, 41  
 (540)



- (510) (16) tiskoviny všeho druhu, zejména noviny, časopisy, knihy, propagační a reklamní materiály a publikace; (35) vydávání statistických zpráv, vydávání reklamních a obchodních informací, zprostředkovatelská činnost v oblasti inzerce, informační servis v oblasti reklamy a propagace; (41) vydavatelská a nakladatelská činnost, vydávání odborných, vzdělávacích a zábavných zpráv a publikací.

- (590) Barevná  
 (730) **VLTAVA-LABE-PRESS, a.s.**, nám. Přemysla Otakara II. 8/5, České Budějovice, Česká republika

- (210) **O 185128**  
 (220) 31.10.2002  
 (320) 31.10.2002

(511) 36  
(540)

## Kvarteto

(510) (36) pojišťovací služby.  
(730) **IPB Pojišťovna, a.s.**, Zelené předměstí, Masarykovo nám. čp. 1458, Pardubice, Česká republika

(210) **O 185129**  
(220) 31.10.2002  
(320) 31.10.2002  
(511) 36  
(540)

## KreditPlus

(510) (36) pojišťovací služby.  
(730) **IPB Pojišťovna, a.s.**, Zelené předměstí, Masarykovo nám. čp. 1458, Pardubice, Česká republika

(210) **O 185132**  
(220) 31.10.2002  
(320) 31.10.2002  
(511) 9, 20, 35  
(540)



(510) (9) elektrické a elektronické přístroje a zařízení v rámci této třídy jako výpočetní technika, elektronika pro výpočetní techniku, hardware, software, počítačové sítě, videosystémy, kancelářská technika jako telefonní přístroje, faxy, kopírky, nahrané a nenahrané nosiče informací; (20) nábytek, specializovaný nábytek pro výpočetní techniku; (35) reklamní činnost a marketing, zpracování a výroba návrhů reklamy, šíření reklamy.  
(730) **Antonín Šebesta**, Pod Zábřehem 1297, Bystřice pod Hostýnem, Česká republika  
(740) Ing. Kučera Zdeněk, Padělký 548 (P.O.BOX 92), Slušovice

(210) **O 185133**  
(220) 31.10.2002  
(320) 31.10.2002  
(511) 16  
(540)



(510) (16) kancelářské potřeby, obtisky, studené obtisky na fólie zejména polymerové, obtisky určené pro přenášení písmen, číslic, znaků, symbolů, obrázků a libovolného vyobrazení na papír či jiný vhodný předmět.  
(730) **WEP, s. r. o.**, Ječná 5/549, Praha 2, Česká republika  
(740) Ing. Smrčková Marie, patentový zástupce, Velflíkova 8, Praha 6

(210) **O 185134**  
(220) 31.10.2002  
(320) 31.10.2002  
(511) 43

(540)



(510) (43) ubytování a stravování v hotelech.  
(730) **Helena Dortová**, Bohumila Havlasy 365, Strakonice, Česká republika

(210) **O 185136**  
(220) 31.10.2002  
(320) 31.10.2002  
(511) 9, 12, 18, 25, 37  
(540)



(510) (9) brýle, helmy; (12) jízdní kola a příslušenství včetně náhradních dílů a to zejména brzdy, duše, pneumatiky, řetězy, ráfky, paprsky, ozubená kola, náboje kol, hlavy kol, pedály, rámy jízdních kol; (18) batohy, brašny na nářadí, cestovní kufr; (25) oblečení, sportovní oblečení a to zejména kalhoty, bundy, čepice, rukavice, spodní prádlo zabraňující pocení a pohlcující pot; (37) mytí dopravních prostředků, informace o opravách a veškeré opravy výše uvedeného.  
(590) Barevná  
(730) **Lukáš Klezl**, E. Beneše 574, Polička, Česká republika

(210) **O 185147**  
(220) 31.10.2002  
(320) 31.10.2002  
(511) 42  
(540)



(510) (42) právnícké služby.  
(730) **Pavel Strnad**, Jana Nečase 1343/29, Brno, Česká republika

(210) **O 185148**  
(220) 31.10.2002  
(320) 31.10.2002  
(511) 6, 7, 8, 40  
(540)



(510) (6) kovadliny různých velikostí a tvarů pro ruční kování; (7) stroje pro vybavení kováren; (8) ruční nářadí pro kování; (40) kovářské práce, ruční i strojní.  
(730) **Václav Hanton**, Jeronýmova 268, Kladno, Česká republika

(210) **O 185149**  
 (220) 31.10.2002  
 (320) 31.10.2002  
 (511) 30  
 (540)

## CHAOS

(510) (30) zmrzliny krémové, zmrzliny na bázi vody, mražené cukrovinky, přípravky k výrobě shora uvedených výrobků, vše zahrnuté ve tř. 30.  
 (730) **UNILEVER N.V.**, Weena 455, 3013 AL Rotterdam, Holandsko  
 (740) Mgr. Petra Korejzová, KOREJZOVÁ & SPOL. Advokátní a patentová kancelář, Spálená 29, Praha 1

(210) **O 185150**  
 (220) 31.10.2002  
 (320) 31.10.2002  
 (511) 30  
 (540)

## CHAMELEON

(510) (30) zmrzliny krémové, zmrzliny na bázi vody, mražené cukrovinky, přípravky k výrobě shora uvedených výrobků, vše zahrnuté ve tř. 30.  
 (730) **UNILEVER N.V.**, Weena 455, 3013 AL Rotterdam, Holandsko  
 (740) Mgr. Petra Korejzová, KOREJZOVÁ & SPOL. Advokátní a patentová kancelář, Spálená 29, Praha 1

(210) **O 185151**  
 (220) 31.10.2002  
 (320) 31.10.2002  
 (511) 29  
 (540)



(554) Prostorová  
 (510) (29) paštiky a masové krémy.  
 (590) Barevná  
 (730) **HAMÉ, a.s.**, Babice č. 572, Česká republika  
 (740) Müller Václav, patentový zástupce, Filipova 2016, Praha 4

(210) **O 185152**  
 (220) 31.10.2002  
 (320) 31.10.2002  
 (511) 29  
 (540)



(554) Prostorová  
 (510) (29) paštiky a masové krémy.  
 (590) Barevná  
 (730) **HAMÉ, a.s.**, Babice č. 572, Česká republika  
 (740) Müller Václav, patentový zástupce, Filipova 2016, Praha 4

(210) **O 185153**

(220) 31.10.2002  
 (320) 31.10.2002  
 (511) 41, 43  
 (540)

## MUSIC CLUB N 11

(510) (41) zábava; (43) restaurace.  
 (730) **MUDr. Martin Stránský**, Národní 11, Praha 1, Česká republika

(210) **O 185154**  
 (220) 31.10.2002  
 (320) 31.10.2002  
 (511) 41, 43  
 (540)

## N 11

(510) (41) zábava; (43) restaurace.  
 (730) **MUDr. Martin Stránský**, Národní 11, Praha 1, Česká republika

(210) **O 185155**  
 (220) 31.10.2002  
 (320) 31.10.2002  
 (511) 9, 16, 35, 37, 38, 41, 42  
 (540)

## NUMERI

(510) (9) počítače, notebooky a jejich příslušenství obsažené ve třídě 9, počítačový hardware a software, počítačové programy i nahrané, počítačové hry, nosiče záznamů a informací, např. diskety, CD, CD-ROM, DVD-RAM, DVD-ROM, DVD-R, DVD-RW, DVD+R, zip, floppy-disky, optické disky, magnetické pásky, magnetickooptické pásky, datové kazety, základové desky, procesory, kabely k počítačům, datové kabely, konektory, servery, síťové směrovače a přepínače, IP routery, periferní zařízení počítačů, jako počítačové klávesnice, yoysticky, počítačové monitory, tiskárny pro počítače, filtry k obrazovkám počítačů, počítačové myši a podložky pro ně, CD - RW mechaniky, skenery, modemy, zvukové a grafické karty, herní konzole, telefony, mobilní telefony, faxy, kopírovací stroje, tonery, skenery, fotoaparáty, digitální fotoaparáty, kamery, videokamery, digitální videokamery, zpětné projektory, datové projektory, videorekordéry, DVD přehrávače; (16) kancelářské potřeby, papír a papírenské výrobky, psací a kopírovací stroje, kancelářská technika ve třídě 16 včetně veškerého příslušenství a náhradních dílů; (35) propagační a reklamní činnost, on-line reklama v počítačové síti, odborné a technické porady v oblasti reklamy na Internetu, zprostředkování internetového obchodu; (37) provádění staveb, jejich změn a odstraňování, stavební dozor, servis, montáž, opravy elektrických a elektronických strojů, přístrojů a zařízení, zejména výpočetní techniky, telekomunikační techniky, kancelářské a reprodukční techniky, instalace, údržba a opravy počítačů, počítačových periferních zařízení a síťových zařízení; (38) pronájem zařízení pro přenos informací, služby webhostingu a dálkové administrace serverů, zabezpečování provozu datových sítí; (41) školící a vzdělávací činnost v oblasti práce s výpočetní technikou, vydavatelská činnost; (42) projektová činnost ve stavebnictví, tvorba a vývoj softwaru včetně jeho aktualizací, tvorba a vývoj databázových, internetových a síťových aplikací, instalace softwaru, programátorská činnost, poradenské služby v oblasti počítačového softwaru, hardwaru, výpočetní a telekomunikační techniky, tvorba, vývoj a provozování webových stránek pro zákazníky, technická podpora on-line uživatelům výpočetní a telekomunikační techniky.

- (730) **Josef Bartoň - REX**, Bystřička 29, Bystřička, Česká republika  
 (740) Ing. Smrčková Marie, patentový zástupce, Velflíkova 8, Praha 6

- (210) **O 185156**  
 (220) 31.10.2002  
 (320) 31.10.2002  
 (511) 9, 16, 35, 37, 38, 41, 42  
 (540)



- (510) (9) počítače, notebooky a jejich příslušenství obsažené ve třídě 9, počítačový hardware a software, počítačové programy i nahrané, počítačové hry, nosiče záznamů a informací, např. diskety, CD, CD-ROM, DVD-ROM, DVD-ROM, DVD-R, DVD-RW, DVD+R, zip, floppy-disky, optické disky, magnetické pásky, magnetickooptické pásky, datové kazety, základové desky, procesory, kabely k počítačům, datové kabely, konektory, servery, síťové směrovače a přepínače, IP routery, periferní zařízení počítačů, jako počítačové klávesnice, joysticky, počítačové monitory, tiskárny pro počítače, filtry k obrazovkám počítačů, počítačové myši a podložky pro ně, CD - RW mechaniky, skenery, modemy, zvukové a grafické karty, herní konzole, telefony, mobilní telefony, faxy, kopírovací stroje, tonery, skenery, fotoaparáty, digitální fotoaparáty, kamery, videokamery, digitální videokamery, zpětné projektor, datové projektor, videorekordéry, DVD přehrávače; (16) kancelářské potřeby, papír a papírenské výrobky, psací a kopírovací stroje, kancelářská technika ve třídě 16 včetně veškerého příslušenství a náhradních dílů; (35) propagační a reklamní činnost, on-line reklama v počítačové síti, odborné a technické porady v oblasti reklamy na Internetu, zprostředkování internetového obchodu; (37) provádění staveb, jejich změn a odstraňování, stavební dozor, servis, montáž, opravy elektrických a elektronických strojů, přístrojů a zařízení, zejména výpočetní techniky, telekomunikační techniky, kancelářské a reprodukční techniky, instalace, údržba a opravy počítačů, počítačových periferních zařízení a síťových zařízení; (38) pronájem zařízení pro přenos informací, služby webhostingu a dálkové administrace serverů, zabezpečování provozu datových sítí; (41) školící a vzdělávací činnost v oblasti práce s výpočetní technikou, vydavatelská činnost; (42) projektová činnost ve stavebnictví, tvorba a vývoj softwaru včetně jeho aktualizací, tvorba a vývoj databázových, internetových a síťových aplikací, instalace softwaru, programátorská činnost, poradenské služby v oblasti počítačového softwaru, hardwaru, výpočetní a telekomunikační techniky, tvorba, vývoj a provozování webových stránek pro zákazníky, technická podpora on-line uživatelům výpočetní a telekomunikační techniky.

- (590) Barevná  
 (730) **Josef Bartoň - REX**, Bystřička 29, Bystřička, Česká republika  
 (740) Ing. Smrčková Marie, patentový zástupce, Velflíkova 8, Praha 6

- (210) **O 185161**  
 (220) 31.10.2002  
 (320) 31.10.2002  
 (511) 16, 35, 41

(540) 

- (510) (16) tiskoviny všeho druhu, periodika, časopisy, noviny, knihy, plakáty, fotografie; (35) zprostředkovatelská činnost v oblasti obchodu, reklamní, propagační a inzertní činnost všemi druhy médií; (41) vydavatelství a nakladatelství, organizační a zprostředkovatelská činnost v oblasti vzdělávání.  
 (730) **LABORATOIRES DOLISOS, organizační složka**, Na Bojišti 2, Praha 2, Česká republika  
 (740) Ing. Jupa Francis, patentový zástupce, Měchenická 4, Praha 4

- (210) **O 185179**  
 (220) 01.11.2002  
 (320) 01.11.2002  
 (511) 35, 37, 42  
 (540)

## IVITAS

- (510) (35) poradenství a pomoc při řízení obchodní činnosti, obchodní a poradenské informace, účetní poradenství, vedení účetnictví, příprava a vyhotovení přiznání k daním, zprostředkovatelská činnost v oblasti obchodu, předvádění zboží, vedení obchodů, poskytování informací komerčního charakteru, zprostředkování interaktivní obchodní činnosti (Internet), vytváření a provozování obchodních sítí, kopírování dokumentů, zvětšování a zmenšování velkoformátových dokumentů; (37) stavby a opravy, zakládání a provádění staveb včetně jejich změn a udržovacích prací na nich, a to i na poddolovaném území, provádění betonových konstrukcí, opláštění a zateplování budov, demolice budov, čištění budov a staveb, montáž, provádění oprav a servis vzduchotechnických zařízení, kladení a opravy potrubí, provádění tepelných a hlukových izolací na potrubí, instalace, montáž a opravy zdravotnických, ústředního vytápění, včetně přípojních sítí a větrání, pokládání kabelů, zemní úpravy, elektroinstalace, slaboproudé i silnoproudé rozvody, montáž osvětlení ableskosvodů, pronajímání strojů, nářadí a přístrojů pro stavebnictví, instalace, montáž, demontáž, údržba a opravy ocelových konstrukcí, spadající do této třídy, technologických zařízení ve strojírenství a metalurgickém průmyslu, montáž, demontáž, údržba a opravy stavebních i technologických ocelových konstrukcí, zejména ocelových konstrukcí hal, dopravních, potrubních a kabelových mostů, též pěších lávek, jeřábových drah a mostových jeřábů, čističek a kotelen, čerpacích a filtračních stanic, vyhrazených ocelových konstrukcí železniční dopravy ČD a zařízení průmyslu kovového odpadu, instalace, montáž, demontáž, údržba a opravy potrubních řádů a rozvodů s příslušenstvím všech médií, včetně vysokotlakých, hydraulických, pneumatických a mazacích, instalace jednocelových montážních pomůcek, stavba lešení, instalatérské, topenářské a izolační práce, montáž klimatizace, kladení potrubí, vodoinstalace, údržbářské práce, měření a regulace, provádění zkoušek, včetně závěrečných zkoušek funkčnosti zařízení a vypracování výchozích revizí, stavební dozor a technická inspekce, odborné poradenství v oblasti služeb uvedených ve třídě 37; (42) vědecké a technologické služby, zpracování studií jejich proveditelnosti, inženýrská činnost v investiční výstavbě, vypracování posudků, znalecké posudky, expertizy a tvorba předpisů pro provoz a údržbu zařízení, konstruktérská a projekční činnost zejména ve výstavbě, k územnímu a stavebnímu řízení, k realizaci projektů,



- projektování elektrozařízení, slaboproud i silnoproud, též k osvětlení, projektování ocelových konstrukcí, tvorba programového vybavení, zpracování dílenské a montážní výkresové dokumentace, poskytování informací v oblasti výpočetní techniky, systémové analýzy pro technologické procesy, skenování, plotrování.
- (730) **IVITAS, a.s.**, Veleslavínova 5, Moravská Ostrava, Česká republika
- (740) Pacl Václav, patentový zástupce, Okrajová 4a, Havířov - Podlesí

- (210) **O 185182**  
 (220) 01.11.2002  
 (320) 01.11.2002  
 (511) 39, 43  
 (540)



- (510) (39) silniční přeprava osob vnitrostátní i mezinárodní, služby cestovní kanceláře, průvodcovská činnost, prodej místenek; (43) služby ubytovací, služby spojené se zajištěním stravování.
- (730) **ČSAD České Budějovice, a. s.**, Jeronýmova 1485/19, České Budějovice, Česká republika
- (740) Ing. Jiří Sedlák, KUDRLIČKA & SEDLÁK, Advokátní, patentová a známková kancelář, Husova 16, České Budějovice

- (210) **O 185191**  
 (220) 01.11.2002  
 (320) 01.11.2002  
 (511) 9, 16, 25, 35, 38, 41  
 (540)



- (510) (9) nahrané a nenahrané nosiče záznamů zvuku a obrazu, zejména audiokazety, videokazety, magnetofonové pásky, gramofonové desky, kompaktní disky, DVD disky; (16) propagační a reklamní tiskoviny, zejména katalogy, prospekty, plakáty, fotografie, knihy, časopisy, periodické a neperiodické tiskoviny, letáky, pohlednice, obálky, kalendáře, samolepky; (25) propagační a reklamní textilie zařazené ve třídě 25; (35) reklamní, propagační a inzertní činnost, rozhlasová reklama, rozhlasová propagace; (38) rozhlasové vysílání, zejména hudební vysílání a hudební soutěže, vysílání rozhlasových programů, rozhlasového zpravodajství a publicistiky, rozhlasové vysílání prostřednictvím informačních a telekomunikačních prostředků a sítí; (41) tvorba rozhlasových programů, rozhlasového zpravodajství a publicistiky, kulturní, výchovná, vzdělávací a zábavní činnost, organizace, příprava a pořádání kulturních akcí, zejména koncertů.
- (590) Barevná
- (730) **Agentura TRS spol. s r.o.**, Londýnská 67, Praha 2, Česká republika

- (210) **O 185193**  
 (220) 01.11.2002  
 (320) 01.11.2002  
 (511) 16, 41  
 (540)



- (510) (16) časopisy; (41) vydavatelství.
- (730) **ČZT s.r.o.**, Těšnov 17/65, Praha 1, Česká republika
- (740) Antonín Koňák - patentový zástupce, KOŇÁK - patentová a známková kancelář, Karla Čapka 808, Milevsko

- (210) **O 185195**  
 (220) 01.11.2002  
 (320) 01.11.2002  
 (511) 16, 41  
 (540)

**ČZT**

- (510) (16) časopisy; (41) vydavatelství.
- (730) **ČZT s.r.o.**, Těšnov 17/65, Praha 1, Česká republika
- (740) Antonín Koňák - patentový zástupce, KOŇÁK - patentová a známková kancelář, Karla Čapka 808, Milevsko

- (210) **O 185218**  
 (220) 01.11.2002  
 (320) 01.11.2002  
 (511) 3, 5, 21  
 (540)



- (510) (3) kosmetika, mýdla, šampóny, parfémy, zubní pasty, toaletní přípravky; (5) dezodorační prostředky zařazené do tř. 5, dezinfekční přípravky; (21) kosmetické náčiní, rozprašovače na parfémy.
- (730) **Anna Lotan ČR s.r.o.**, Radlická 28/663, Praha 5, Česká republika
- (740) Ing. Kratochvíl Václav, Šachta, Zmeškal & partneři, Radlická 28/663, Praha 5

- (210) **O 185224**  
 (220) 01.11.2002  
 (320) 01.11.2002  
 (511) 9, 37  
 (540)

**U VÁS DOMA**

- (510) (9) výpočetní a kancelářská technika ve tř. 9, software na nosičích; (37) servis, montáž a opravy výpočetní a kancelářské techniky a elektroniky.
- (730) **Kvasnička Tomáš**, Haškova 3, Praha 7, Česká republika
- (740) PROPATENT, Ing. Vlasta Sedláčková, Ke Kateřinkám 1393, Praha 4

- (210) **O 185225**

- (220) 01.11.2002  
 (320) 01.11.2002  
 (511) 16, 35, 39, 43  
 (540)



- (510) (16) papír, výrobky z papíru, informační produkty na papírových nosičích, jídelní lístky, letáky, plakáty, data a databáze na papírových nosičích, tištěné manuály, reklamní, propagační a užitkové výrobky z papíru, kupříkladu pohlednice, dopisní papíry, obálky, přání, hudební přání, kalendáře, samolepky, obtisky, vystřihovánky, kartičky, balicí papír, sešity, skicáky, akvarely, architektonické makety, grafické reprodukcce, umělecké litografie, pečetě, papírové obaly všeho druhu včetně obalů na nápoje a podnosy na pokrmy pro rychlé občerstvení a jiné výrobky z papíru, například utěrky, ubrusy, ubrousky, ručníky a podobně; (35) zprostředkování v oblasti provozování sítě obchodů, obchodních středisek, marketů, supermarketů a maloobchodního prodeje z pojiždých prodejen, řízení obchodní činnosti sítě obchodů, poskytování pomoci při provozu obchodu, zprostředkování obchodních kontaktů, provádění obchodních operací, obchodní informační a poradenská činnost, pomoc při řízení obchodní činnosti, manažerské obchodní služby při zřizování a provozu restaurací; (39) distribuce a doručování zboží, zejména potravinářských produktů, hotových jídel, nápojů, produktů pro rychlé občerstvení a podobně, služby donášení a rozvozu jídel a nápojů do domu; (43) služby stravování, gastronomické a restaurační služby, provozování restaurací, barů, kaváren, vináren, cukráren, bufetů a kiosků s občerstvením, služby samoobslužných restaurací, středisek rychlého občerstvení, provozování pizzerie, služby Internet kavárny-cybercafé spadající do této třídy, pořádání gastronomických akcí, provozování hotelů, penzionů, pronajímání ubytovacích kapacit a přechodné ubytování.

- (590) Barevná  
 (730) PIZZA WEST, spol. s r.o., Nám. bratří Synků 5/1, Praha 4, Česká republika  
 (740) Ing. Vandělíková Jana, Bohemia Patent, Petrská 12, Praha 1

- (210) **O 185235**  
 (220) 03.11.2002  
 (320) 03.11.2002  
 (511) 9, 16, 35, 41  
 (540)



- (510) (9) nosiče záznamů nahrané i nenahrané, časopisy v elektronické podobě, software, přístroje pro záznam, převod, přenos nebo reprodukci zvuku nebo obrazu, elektronické databáze, audiovizuální díla, hudební díla na nosičích ve třídě 9; (16) tiskoviny, tiskopisy, periodika, knihy, publikace neperiodické i periodické, fotografie, kalendáře, plakáty, letáky, nosiče informací v papírové formě, informace v papírové formě, databázové produkty v papírové formě, databáze v papírové formě, informační produkty obecně v papírové formě, drobné reklamní předměty z papíru, tašky papírové nebo umělohmotné; (35) reklamní, inzertní a propagační činnost, marketing, merchandising, organizace spotřebitelských soutěží reklamního charakteru zaměřených zejména na podporu prodeje, vyhlašování výsledků soutěží reklamního charakteru zaměřených zejména na podporu prodeje, organizace spotřebitelských soutěží, spotřebitelská anketa, propagace výherce soutěže či ankety, poskytování informací obchodního charakteru; (41) nakladatelská a

vydavatelská činnost, výchovná, vzdělávací a zábavní činnost, soutěže, organizace soutěží a her v oblasti motorizmu, dopravních prostředků, vyhlašování soutěží a vyhlašování jejich výsledků, čtenářská anketa, divácká anketa.

- (590) Barevná  
 (730) Ehrlich Petr, Sochařská 13, Praha 7, Česká republika  
 (740) Lukajová Dana, patentový zástupce, Advokátní a patentová kancelář Vyskočil, Krošlák a spol., Petrská 12, Praha 1

- (210) **O 185243**  
 (220) 04.11.2002  
 (320) 04.11.2002  
 (511) 25  
 (540)



- (510) (25) všechny druhy oděvů a oblečení nespádající do jiných tříd.  
 (730) CMR INDÚSTRIA E COMÉRCIO LTDA., Rodovia Dos Bandeirantes, SN-KM 63,3, JUNDIAI-SP, Brazílie  
 (740) Ing. Smola Josef, Patentová kancelář Kania, Sedlák, Smola, Mendlovo nám. 1a, Brno

- (210) **O 185247**  
 (220) 04.11.2002  
 (320) 04.11.2002  
 (511) 5  
 (540)

## MUCOBENE

- (510) (5) léky, farmaceutické výrobky.  
 (730) ratiopharm CZ s.r.o., Bělehradská 347/54, Praha 2, Česká republika  
 (740) JUDr. Žežulková Zuzana, advokátka, Belgická 23, Praha 2

- (210) **O 185264**  
 (220) 04.11.2002  
 (320) 04.11.2002  
 (511) 6, 7, 8, 22, 37  
 (540)



- (510) (6) obecné kovy a jejich slitiny, hutní materiály, kovové odlitky, kovové konstrukce, řetězy a pilové pásy, spojovací materiály z kovů a slitin, výrobky z kovů, které nejsou uvedeny v jiných třídách; (7) motory, obráběcí stroje a opracující stroje a jejich součásti - vrtací, brusné, dělicí a svařovací stroje, tvářecí stroje - lis, vystřihovačky, nýtovačky, závitovačky, ohýbačky, zakružovačky apod., kompresory a odsávací stroje pro průmyslové účely; (8) nářadí a nástroje s ručním pohonem spadající do této třídy, brusné a opracující nástroje a násadce; (22) lana, provazy, sítě, textilní úvazky, textilní materiály ze surových vláken; (37) servisní a montážní služby v oblasti průmyslových strojů a jejich příslušenství.  
 (730) TESORT, spol. s r.o., Zdabořská 5, Příbram 5, Česká republika  
 (740) Ing. Střelák Jiří, Pařížská 17, Praha 1

- (210) **O 185265**  
 (220) 04.11.2002  
 (320) 04.11.2002  
 (511) 9, 35, 37, 38, 39, 41, 42  
 (540)



- (510) (9) přístroje a nástroje pro vedení, přepínání, přeměnu, akumulaci, regulaci nebo řízení elektrického proudu, elektronické součástky všeho druhu, elektrické vodiče - kabely, rozvaděče napětí, baterie pro výrobu elektrické energie, přístroje pro zpracování informací, počítače, software, elektronické sítě a systémy, nosiče dat v elektronické podobě, přístroje pro záznam, převod a reprodukci obrazu nebo zvuku, optické přístroje, přístroje spojové a telekomunikační techniky, přístroje pro měření, vážení, kontrolu, regulaci a signalizaci; (35) činnost podnikatelských, organizačních a ekonomických poradců, automatizované zpracování dat, služby databank - vyhledávání obchodních dat a informací; (37) instalace, opravy, revize a zkoušky elektronických zařízení, elektrických strojů a přístrojů, telekomunikační techniky, tlakových a plynových zařízení a zkoušky nádob na plyn, stavební činnost, přípravné práce pro stavby, elektroinstalační služby, vodoinstalační služby, zámečnictví - opravy; (38) telekomunikační služby - provoz vlastních telekomunikačních sítí a mobilních telekomunikačních sítí, počítačová komunikace - přenosy dat, připojení ke globálním počítačovým sítím, pronájem telekomunikační techniky apod.; (39) distribuce a rozvod energií - elektřiny, tepla a plynu; (41) pořádání odborných kurzů, školení a jiných vzdělávacích akcí včetně lektorské činnosti; (42) projektování elektrických a elektronických zařízení, příprava a vypracování technických návrhů, činnost odborných poradců v oblasti strojírenství a energetiky.

- (730) **ETT ENERGETIKA, a.s.**, Kolbenova 159, Praha 9, Česká republika  
 (740) Ing. Střelák Jiří, Pařížská 17, Praha 1

- (210) **O 185266**  
 (220) 04.11.2002  
 (320) 04.11.2002  
 (511) 18, 24, 25  
 (540)



- (510) (18) kůže, imitace kůže a výrobky z těchto materiálů spadající do této třídy, kožená galanterie, pásky, kabelky, tašky, kufry, deštníky; (24) tkaniny a textilní výrobky spadající do této třídy; (25) oděvy, obuv, kloboučnické zboží.

- (730) **LEMMAR s.r.o.**, Vilimovská 632/23, Praha 6, Česká republika  
 (740) Ing. Střelák Jiří, Pařížská 17, Praha 1

- (210) **O 185268**  
 (220) 04.11.2002  
 (320) 04.11.2002  
 (511) 9, 35, 37, 38

(540)



- (510) (9) přístroje spojové a telekomunikační techniky a jejich součástí, přístroje pro zpracování informací, počítače, software, elektronické sítě a systémy pro přenos dat, nosiče dat v elektronické podobě, elektrické vodiče - kabely, přístroje pro záznam, převod a reprodukci obrazu nebo zvuku, optické přístroje, přístroje pro měření, vážení, kontrolu, regulaci a signalizaci; (35) činnost podnikatelských, organizačních a ekonomických poradců, automatizované zpracování dat, služby databank - vyhledávání obchodních dat a informací; (37) montáž, údržba a servis telekomunikačních zařízení, elektrických strojů a přístrojů a elektronických zařízení; (38) telekomunikační služby - zřizování, provozování a správa jednotné telekomunikační sítě a datových sítí, přenos obrazových a zvukových, telefonních, telegrafních a datových signálů, též mobilním přenosem, přenosem družicovým, kabelovou televizí a Internetem, zprostředkování přístupu k telekomunikačním a datovým sítím včetně Internetu, vysílání rozhlasových a televizních programů, pronájem přenosových cest.

- (730) **ČESKÉ RADIOKOMUNIKACE a.s.**, U nákladového nádraží 3144, Praha 3, Česká republika  
 (740) Ing. Střelák Jiří, Pařížská 17, Praha 1

- (210) **O 185270**  
 (220) 04.11.2002  
 (320) 26.08.2002  
 (511) 9, 16  
 (540)

## THINKVANTAGE

- (510) (9) počítačový hardware a počítačový software, počítačový software pro použití ve funkcích operačního a aplikačního systému, počítačové pracovní stanice obsahující procesor, zobrazovací zařízení, klávesnici, disk a disketovou mechaniku a volitelné počítačové periferie, a instrukční příručky na nosičích prodávané jako součást výše uvedeného; (16) tiskoviny, tištěné materiály, zejména časopisy, periodika, noviny, knihy, brožury, instrukční, naučné a vzdělávací materiály určené uživatelům počítačového hardwaru a softwaru pro počítačové pracovní stanice.

- (730) **International Business Machines Corporation**, New Orchard Road, Armonk, Spojené státy americké, New York  
 (740) JUDr. Petr Kalenský, Společná advokátní kancelář Všečeka Zelený Švorčík Kalenský a Partneři, Hájkova 2, Praha 2

- (210) **O 185272**  
 (220) 04.11.2002  
 (320) 04.11.2002  
 (511) 16, 35  
 (540)

## Grafilit

- (510) (16) papír, lepenka a výrobky z těchto materiálů, které nejsou zařazeny do jiných tříd, tiskárenské výrobky, tiskařské typy, štočky; (35) propagační činnost, reklama, pomoc při řízení obchodní činnosti.

- (730) **GRAFILIT spol. s r.o.**, Revúcká 1244/4, Litovel, Česká republika  
 (740) JUDr. Miloš Slabý, advokát, Nádražní 9, Mohelnice

(210) **O 185277**  
 (220) 04.11.2002  
 (320) 04.11.2002  
 (511) 3  
 (540)

### MIRACHIN

- (510) (3) kosmetické přípravky, přípravky k ochraně a regeneraci pokožky s lipoidním zinkem a antiherpetickými látkami.  
 (730) **Ing. Miloslav Šorm, CSc.**, Na Borovém 251/11, Praha 4, Česká republika  
 (740) Darník Rudolf, Štúrova 1155, Praha 4

(210) **O 185278**  
 (220) 04.11.2002  
 (320) 04.11.2002  
 (511) 3  
 (540)



- (510) (3) prací prostředky, čistící prostředky, antistatické přípravky pro použití v domácnosti, apretační prostředky pro žehlení prádla, bělicí přípravky, přípravky pro namáčení prádla.  
 (730) **P.K. SOLVENT, spol.s r.o.**, K Žižkovu 9/640, Praha 9 - Libeň, Česká republika  
 (740) Darník Rudolf, Štúrova 1155, Praha 4

(210) **O 185289**  
 (220) 05.11.2002  
 (320) 05.11.2002  
 (511) 29, 30, 31  
 (540)

### SEDLÁKOVO KUŘE

- (510) (29) paštika z drůbežního masa, játra drůbeží, konzervy masové s převahou drůbežního masa, drůbeží bujón a bujónové koncentráty, drůbeží maso konzervované, drůbež konzervovaná chlazením či mražením, masové extrakty (drůbeží), polévky z drůbežního masa, přípravky na výrobu polévek, uzeniny z drůbežního masa, uzeniny z drůbežního masa v těstě, drůbeží vnitřnosti, vejce, bílek, žloutek, tukové pomazánky na chléb s drůbežím masem; (30) chuťové přísady, koření na drůbež, masové paštiky z drůbežního masa zapečené v těstě, masové pirožky s drůbežím masem, masové šňávy z drůbežního masa, pečivo s drůbeží masovou náplní, těstoviny plněné drůbežím masem; (31) drůbež živá, přípravky pro drůbež zařazené v této třídě, krmivo.  
 (730) **AHOLD Czech Republic, a.s.**, Slavičkova 1a, Brno, Česká republika  
 (740) Ing. Jiří Poláček, Tichý & Poláček patentoprávní a známková kancelář, Dominikánská 6, Plzeň

(210) **O 185295**  
 (220) 05.11.2002  
 (320) 05.11.2002  
 (511) 35, 36, 39, 41, 43

(540)



- (510) (35) obchodní reklama pro třetí osoby, organizování výstav komerčních nebo reklamních, pronájem reklamních ploch, zasilání reklamních materiálů zákazníkům (letáky, prospekty, tisky, vzorky), rozšiřování reklamních materiálů, poradenství v obchodní činnosti, správa hotelů, sekretářské a administrativní služby; (36) směnářské služby, pronájem nemovitostí; (39) organizování prohlídek, exkurzí; (41) organizování a vedení konferencí, kongresů a seminářů, zábava a pobavení; (43) provoz hotelového ubytování, restaurace.  
 (730) **MY HOTEL s.r.o.**, 21. dubna 657, Lednice na Moravě, Česká republika

(210) **O 185298**  
 (220) 05.11.2002  
 (320) 05.11.2002  
 (511) 39, 41, 42, 43, 44  
 (540)

### VÍKEND JEN PRO SEBE

- (510) (39) organizování a zajišťování cest a pobytů, doprava osob nebo zboží z jednoho místa na druhé, prováděná vlastními či pronajatými dopravními prostředky, zprostředkování dopravy osob nebo zboží z jednoho místa na druhé, pronájem a zprostředkování pronájmu dopravních prostředků, sdělování informací ohledně cesty nebo dopravy; (41) poskytování a opatřování služeb vzdělávacího, poznávacího, zábavného, sportovního, oddechového, rozptýlujícího nebo rekreačního charakteru, zejména v souvislosti s přechodným pobytem osob mimo místo trvalého bydliště, provozování kurzů, seminářů, akcí, pobytů, prostor, míst a zařízení poznávacího, zábavného, sportovního, oddechového, rozptýlujícího nebo rekreačního charakteru, vydávání informačních médií, jako jsou katalogy, webové stránky, brožury, časopisy apod., poskytování poradenských služeb v oblasti tělovýchovných, rekreačních, relaxačních, zábavných, poznávacích a sportovních aktivit; (42) provozování webových stránek; (43) poskytování a opatřování ubytování a stravování, zejména v souvislosti s přechodným pobytem osob mimo místo trvalého bydliště; (44) péče léčebná, zejména preventivní, rehabilitační, masérská a jiná relaxační, poskytování souvisejícího poradenství a konzultací.  
 (730) **České vzdělávací centrum, s.r.o.**, Kosmonautů 6, Olomouc, Česká republika

(210) **O 185311**  
 (220) 05.11.2002  
 (320) 05.11.2002  
 (511) 25  
 (540)

### FOSTER

- (510) (25) oděvy, zejména džiny, kalhoty, trička, blůzy, svetry, mikiny, saka, svetříky, sportovní oblečení, košile, klobouky, pásky, šaty, sukně a přiléhavé oděvy a úbory.  
 (730) **Hirsch y Gassmann Limitada**, San Ignacio No. 700, Quilicura, Santiago, Chile  
 (740) JUDr. Traplová Jarmila, Advokátní a patentová kancelář Traplová, Hakr, Kubát, Přístavní 24, Praha 7

(210) **O 185312**  
 (220) 05.11.2002  
 (320) 05.11.2002  
 (511) 5  
 (540)

## BANACOX

(510) (5) biologické a chemické přípravky pro veterinární použití, doplňky ke stravě pro veterinární použití s léčebnými účinky.  
 (730) **NOVARTIS AG**, Basel, Švýcarsko  
 (740) JUDr. Traplová Jarmila, Advokátní a patentová kancelář Traplová, Hakr, Kubát, Přístavní 24, Praha 7

(210) **O 185316**  
 (220) 05.11.2002  
 (320) 05.11.2002  
 (511) 9, 10, 11, 44  
 (540)

## GENETRON

(510) (9) elektrická a elektronická zařízení pro řízení i urychlování technologických procesů a provozních celků, elektrická a elektronická zařízení a přístroje ke stimulaci růstu rostlin, přístroje elektrické zařazené v této třídě, elektronické, optické, měřicí, regulační, signalizační a kontrolní (inspekční); (10) lékařské měřicí a kontrolní přístroje a nástroje, vyhledávací a zobrazovací lékařské přístroje, lékařské diagnostické přístroje a zařízení, rehabilitační a léčebné přístroje, veškeré léčebné přístroje a zařízení spadající do této třídy; (11) zařízení a přístroje pro osvětlení, pro topení, pro chlazení, pro sušení, pro výrobu páry a pro zvlhčování vzduchu, přístroje a zařízení klimatizační, elektrické rozprašovače a zvlhčovače vzduchu; (44) péče o hygienu a krásu osob s celkovým harmonizačním vlivem na energetiku těla, péče o regeneraci a detoxikaci organismu založená na principu bioinformační terapie a vycházející z moderních poznatků fyzioterapie, psychotroniky, krystalterapie a biorezonance.  
 (730) **ENERGY GROUP, a.s.**, Jeseniouva 55, Praha 3, Česká republika  
 (740) Fišerová Blanka, MIRA, V Kapslovně 11, Praha 3

(210) **O 185323**  
 (220) 06.11.2002  
 (320) 06.11.2002  
 (511) 35, 36, 43  
 (540)

C A F E  

(510) (35) reklamní činnost a marketing, činnost podnikatelských, organizačních a ekonomických poradců; (36) činnost finančních poradců; (43) hostinská činnost.  
 (730) **VIVA café s.r.o.**, Václavské náměstí 43 č.p. 819, Praha 1, Česká republika  
 (740) Mgr. Pavel Wenzl, advokát, Hrazdira, Douděra, Wenzl, advokátní kancelář, Washingtonova 17, Praha 1

(210) **O 185326**  
 (220) 06.11.2002  
 (320) 06.11.2002  
 (511) 1, 3, 5  
 (540)

## MERTZ

(510) (1) nemrznoucí kapaliny, chemické výrobky určené pro

průmysl, prostředky proti zamlžení skel; (3) přípravky pro čištění, leštění, odmašťování, mytí; (5) osvěžovače vzduchu, antibakteriální přípravky, dezinfekční přípravky.

(730) **LAKMA Int. s.r.o.**, Lešetínská 1873/14, Karviná - Fryštát, Česká republika  
 (740) Ing. Rylková Iva, Polská 1525, Ostrava-Poruba

(210) **O 185328**  
 (220) 06.11.2002  
 (320) 06.11.2002  
 (511) 31  
 (540)

## 7 PROFI

(510) (31) krmiva pro zvířata.  
 (730) **Milada Horáčková**, Hlavní 112, Velké Pavlovice, Česká republika

(210) **O 185329**  
 (220) 06.11.2002  
 (320) 06.11.2002  
 (511) 31  
 (540)

## DYNAMIC

(510) (31) krmivo pro zvířata.  
 (730) **Milada Horáčková**, Hlavní 112, Velké Pavlovice, Česká republika

(210) **O 185330**  
 (220) 06.11.2002  
 (320) 06.11.2002  
 (511) 31  
 (540)

## TURBO

(510) (31) krmivo pro zvířata.  
 (730) **Milada Horáčková**, Hlavní 112, Velké Pavlovice, Česká republika

(210) **O 185331**  
 (220) 06.11.2002  
 (320) 06.11.2002  
 (511) 16, 35, 41  
 (540)

## TÝDENÍK HIT KROMĚŘÍŽSKA

(510) (16) noviny, papír a výrobky z papíru, tiskoviny, časopisy, periodika, periodický a neperiodický tisk, knihy, zboží knihařské, fotografie; (35) reklamní, inzertní a propagační činnost, reklamní, inzertní a propagační činnost prostřednictvím jakéhokoliv média, prostřednictvím telefonní, datové, informační, elektronické, komunikační nebo počítačové sítě, poskytování informací a jiných informačních produktů komerčního nebo reklamního charakteru, poskytování pomoci při provozu obchodu, veškeré informační služby a zprostředkování informací v obchodní činnosti; (41) vydavatelská a nakladatelská činnost, zprostředkování v oblasti vydávání tiskoviny.  
 (730) **PROMPT SERVIS, spol. s r.o.**, Oskol 311, Kroměříž, Česká republika  
 (740) Ing. Jaromír Příkryl, Patentová a známková kancelář, Včelín 1161, Hulín

(210) **O 185345**  
 (220) 06.11.2002  
 (320) 06.11.2002  
 (511) 35

(540)



(510) (35) reklamní, inzertní a propagační činnost, včetně zpracování a výroby návrhů reklamy, šíření reklamy všemi možnými sdělovacími prostředky týkající se všech druhů zboží a služeb a to na všech druzích nosičů, jakož i distribuce prospektů přímo nebo poštou nebo distribuce vzorků, direktmarketingu a jakékoli jiné podpory prodeje, činnosti související s reklamní, inzertní a propagační činností, jako jsou odhady nákladů na jejich realizaci, poradenské služby při výběru dodavatelů těchto služeb, dohled nad související produkcí a postprodukcí, dohled nad vyrovnáváním souvisejících finančních závazků nebo mediální nákupní služby, zejména zadávání reklamy pro jiné osoby, marketingové služby, zejména marketingové studie, marketingové poradenství, marketingové plánovací služby a plánovací služby týkající se stimulace prodeje, průzkum trhu za účelem zjištění možnosti odbytu vhodnosti a běžnosti výrobků a nákupních zvyklostí zákazníků za účelem podpory prodeje a vývoje nových výrobků a průzkumu veřejného mínění (kolektivních názorů veřejnosti o politických, ekonomických a sociálních otázkách) a jejich statistické vyhodnocení.

(590) Barevná

(730) **JAZZ COMMUNICATIONS s.r.o.**, Husinecká 808/5, Praha 3, Česká republika

(740) JUDr. Wagner Richard, Advokátní kancelář Pokorný, Wagner &amp; spol., Krocínova 1, Praha 1

(210) **O 185346**

(220) 06.11.2002

(320) 06.11.2002

(511) 6

(540)

# FORMET

(510) (6) surové železo speciální.

(730) **VYSOKÉ PECE Ostrava, a.s.**, Vratimovská 142, Ostrava - Kunčice, Česká republika

(740) JUDr. Miloš Všecka, advokát, Společná advokátní kancelář Všecka Zelený Švorčík Kalenský a partneři, Hálkova 2, Praha 2

(210) **O 185348**

(220) 06.11.2002

(320) 06.11.2002

(511) 7, 8, 9, 11, 21

(540)

## Delico

(510) (7) stroje a obráběcí stroje (s výjimkou motorů pro pozemní vozidla), části motorů (všeho druhu), čisticí elektrické stroje a přístroje, soukolí a hnací řemeny, zemědělské nástroje, kromě nástrojů poháněných ručně, lihně pro vejce, maznice, kuchyňské elektromechanické přístroje pro domácnost (drtiče, mixery, mlýnky), strojní řezné nástroje, pračky na prádlo, myčky nádobí, transportéry, svářecí přístroje; (8) nářadí a nástroje s ručním pohonem, nožífské výrobky včetně nožífských výrobků z drahých kovů, jídelní přístroje, břitvy, kovové náčiní a nástroje pro manikúru a pedikúru, elektrické holicí strojky, elektrické strojky na stříhání vlasů a srsti, sečné a

bodné zbraně, svářecí kleště; (9) přístroje a nástroje vědecké, námořní, geodetické, elektrické zař. ve tř. 9, fotografické, filmové, optické, přístroje pro vážení, měření, signalizaci, kontrolu (inspekci), záchranu a přístroje pro vyučování, pouzdra na tyto nástroje a přístroje, přístroje pro záznam, převod, reprodukci zvuku nebo obrazu, magnetické nosiče zvukových záznamů, gramofonové desky, automatické distributory a mechanismy pro přístroje na mince, zapisovací pokladny, počítačové stroje, přístroje pro zpracování informací a počítače, hasicí přístroje, ruční elektrické svářecí, elektrické žehličky, elektrické zapalovače v automobilech, elektronické součástky, speciální záchranné oděvy, ochranné oděvy proti úrazům, sportovní dýchací přístroje, elektronické hry používané výhradně s TV přijímačem, sluneční brýle, brýle, monokly, zvětšovací skla a čočky, divadelní kukátka, magnetofonové pásky a kazety, CD, CD-ROM, videopásky, zvukové filmy, kopírovací stroje, oděvy vyhřívané elektricky, software; (11) přístroje pro osvětlení, topení, výrobu páry, pro vaření, přístroje chladicí, pro sušení, ventilaci, rozvod vody a sanitární zařízení, zařízení pro klimatizaci, ohřívadla, elektrické hrnce, varné náčiní elektrické, tlakové výměníky tepla, krby, elektrické lampičky; (21) náčiní a nádoby pro domácnost nebo kuchyň z obecných kovů, dřeva, kameniny, porcelánu, skla a umělých hmot, hřebeny, mycí houby, kartáče, kartáčnický materiál, pomůcky pro čištění (drátky na čištění parket, drátěnky), sklo surové nebo opracované (s výjimkou stavebního skla), malé přístroje k sekání, mletí, lisování s ručním pohonem, hřebeny (i elektrické), kameninové a porcelánové zboží okrasného charakteru.

(730) **FAST, spol. s r.o.**, Černokostecká 2111, Praha 10, Česká republika

(740) Dipl. Ing. Jiří Chlustina, Unipatent, Jana Masaryka 43-47, Praha 2

(210) **O 185349**

(220) 06.11.2002

(320) 06.11.2002

(511) 7, 8, 9, 11, 21

(540)

# Delico

□ □ □ □ WHITE HOME

(510) (7) stroje a obráběcí stroje (s výjimkou motorů pro pozemní vozidla), části motorů (všeho druhu), čisticí elektrické stroje a přístroje, soukolí a hnací řemeny, zemědělské nástroje, kromě nástrojů poháněných ručně, lihně pro vejce, maznice, kuchyňské elektromechanické přístroje pro domácnost (drtiče, mixery, mlýnky), strojní řezné nástroje, pračky na prádlo, myčky nádobí, transportéry, svářecí přístroje; (8) nářadí a nástroje s ručním pohonem, nožífské výrobky včetně nožífských výrobků z drahých kovů, jídelní přístroje, břitvy, kovové náčiní a nástroje pro manikúru a pedikúru, elektrické holicí strojky, elektrické strojky na stříhání vlasů a srsti, sečné a bodné zbraně, svářecí kleště; (9) přístroje a nástroje vědecké, námořní, geodetické, elektrické zař. ve tř. 9, fotografické, filmové, optické, přístroje pro vážení, měření, signalizaci, kontrolu (inspekci), záchranu a přístroje pro vyučování, pouzdra na tyto nástroje a přístroje, přístroje pro záznam, převod, reprodukci zvuku nebo obrazu, magnetické nosiče zvukových záznamů, gramofonové desky, automatické distributory a mechanismy pro přístroje na mince, zapisovací pokladny, počítačové stroje, přístroje pro zpracování informací a

počítače, hasicí přístroje, ruční elektrické svářečky, elektrické žehličky, elektrické zapalovače v automobilech, elektrické součástky, speciální záchrané oděvy, ochranné oděvy proti úrazům, sportovní dýchací přístroje, elektronické hry používané výhradně s TV přijímačem, sluneční brýle, brýle, monokly, zvětšovací skla a čočky, divadelní kukátka, magnetofonové pásky a kazety, CD, CD-ROM, videopásky, zvukové filmy, kopírovací stroje, oděvy vyhřívané elektricky, software; (11) přístroje pro osvětlení, topení, výrobu páry, pro vaření, přístroje chladicí, pro sušení, ventilaci, rozvod vody a sanitární zařízení, zařízení pro klimatizaci, ohřívadla, elektrické hrnce, varné náčiní elektrické, tlakové výměníky tepla, krby, elektrické lampičky; (21) náčiní a nádoby pro domácnost nebo kuchyň z obecných kovů, dřeva, kameniny, porcelánu, skla a umělých hmot, hřebeny, mycí houby, kartáče, kartáčnický materiál, pomůcky pro čištění (drátky na čištění parket, drátěnky), sklo surové nebo opracované (s výjimkou stavebního skla), malé přístroje k sekání, mletí, lisování s ručním pohonem, hřebeny (i elektrické), kameninové a porcelánové zboží okrasného charakteru.

- (730) **FAST, spol. s r.o.**, Černokostelecká 2111, Praha 10, Česká republika  
 (740) Dipl. Ing. Jiří Chlustina, Unipatent, Jana Masaryka 43-47, Praha 2

- (210) **O 185350**  
 (220) 06.11.2002  
 (320) 06.11.2002  
 (511) 3, 8, 14, 20, 21  
 (540)



- (510) (3) kosmetické neceséry, ozdobné nálepky a obtisky pro kosmetické použití, pemza; (8) pinzety, pilníky na nehty, nůžky na nehty, leštičky na nehty, kleštičky na nehty, škrabky na nohy; (14) bižuterie, bižuterní ozdoby; (20) kabelková zrcátka, stojánková kosmetická zrcadla; (21) pouzdra na toaletní a kosmetické potřeby, kosmetické štětce a štětečky, toaletní a masážní výrobky z lufy.  
 (730) **Rudorfer CZ, s.r.o.**, Jeronýmova 970, Rostoky u Prahy, Česká republika  
 (740) Dipl. Ing. Jiří Chlustina, Unipatent, Jana Masaryka 43-47, Praha 2

- (210) **O 185355**  
 (220) 06.11.2002  
 (320) 06.11.2002  
 (511) 32  
 (540)



- (510) (32) přípravky nebo příchutě na výrobu nápojů, koncentráty a sirupy k výrobě nápojů, ovocné nebo zeleninové šťávy a džusy a sirupy, nealkoholické nápoje,

nealkoholické nápoje obohacené vitamíny nebo minerály, iontové a energetické nápoje nealkoholické, proteinové nealkoholické nápoje, dietní nápoje, želatinové nápoje, tablety a prášky na přípravu šumivých nealkoholických nápojů, ovocné nebo zeleninové nealkoholické nápoje, nealkoholické nápoje s příchutí ovoce nebo zeleniny, minerální vody, pramenité vody, sodová voda, voda, šumivé nealkoholické nápoje, míchané nápoje nealkoholické, rajčatová šťáva jako nápoj, aperitivy nealkoholické.

- (590) Barevná  
 (730) **WALMARK, a.s.**, Oldřichovice 44, Trinec, Česká republika  
 (740) Lukajová Dana, patentový zástupce, Advokátní a patentová kancelář Vyskočil, Krošlák a spol., Petřská 12, Praha 1

- (210) **O 185364**  
 (220) 07.11.2002  
 (320) 07.11.2002  
 (511) 9, 42  
 (540)

## COLOSSEUM

- (510) (9) počítačový software; (42) návrh a vývoj počítačového softwaru a poradenství v této oblasti.  
 (730) **Perfect System, s.r.o.**, Holubova 4, Praha 5, Česká republika  
 (740) Ing. Markes Libor, Grohova 54, Brno

- (210) **O 185365**  
 (220) 07.11.2002  
 (320) 07.11.2002  
 (511) 35, 41, 42  
 (540)



- (510) (35) propagační, reklamní a inzertní činnost, pomoc při řízení obchodních činností, marketing, obchodní administrativní a zprostředkovatelská, zpracování dat a jejich poskytování k obchodním účelům; (41) výchovná a vzdělávací činnost, vydavatelská a nakladatelská činnost, pořádání kulturních, společenských, zábavních a sportovních akcí, agenturní činnost v oblasti kultury a umění; (42) návrh a vývoj počítačového softwaru a poradenství v této oblasti, správa sítí.  
 (730) **Perfect System, s.r.o.**, Holubova 4, Praha 5, Česká republika  
 (740) Ing. Markes Libor, Grohova 54, Brno

- (210) **O 185369**  
 (220) 07.11.2002  
 (320) 07.11.2002  
 (511) 25, 28, 35, 38, 39, 41, 42, 43  
 (540)



- (510) (25) sportovní oděvy a obuv pro horolezectví, turistiku a ostatní sporty, oděvy, čepice, čelenky, šály, svetry, vesty, sukně, šaty, rukavice, ponožky, sportovní návleky a podkolenky; (28) sportovní potřeby pro horolezectví,

turistiku a ostatní sporty včetně náradí a náčiní pro hry a sporty; (35) obchodní správa hotelů a ubytovacích zařízení, obchodní informace, obchodní průzkum, průzkum trhu, dodavatelské služby pro třetí osoby, inzerce poštou, komerční informační kanceláře, marketingové studie, organizování výstav k reklamním a komerčním účelům, pořádání veletrhů pro obchodní a reklamní účely, systematizace informací do počítačových databází, překlad informací do počítačových databází, pronájem reklamních ploch, pronájem reklamních materiálů, pronájem prostoru v reklamních médiích, předplatné novin a časopisů a jeho zajišťování, reklama, reklama on-line v počítačové nebo telekomunikační nebo datové nebo multimediální síti nebo v Internetu, reklamní agentury, vydávání, zveřejňování, oznámení, vyhlášení a publikování reklamních nebo náborových textů nebo informací ve vizuální nebo audio podobě, inzertní služby, rozšiřování inzertních nebo reklamních materiálů, dotazová služby - answering, telefonní vzkazy, dotazy, statistické informace, vyhledávání dat v počítačových souborech a databázích, franchising, pomoc při využívání a řízení obchodního podniku, automatizované zpracování dat, pomoc při provozování obchodů a obchodních činností průmyslového nebo obchodního podniku, služby, které zahrnují záznam, přepis, vypracování, kompilaci přenášení nebo systematičnost písemných či datových či elektronických sdělení a záznamů jakož i využívání nebo kompilaci matematických a statistických údajů; (38) šíření elektronických časopisů, informací, elektronických periodik, knih, záznamů v elektronické podobě prostřednictvím informační nebo elektronické nebo datové nebo komunikační nebo počítačové sítě, zejména Internetu související s televizním nebo radiovým a obdobným vysíláním, sloužícího k audiální nebo vizuální komunikaci, poradenská činnost v oblasti informační služby a přenosu dat a informací; (39) turistické informační kanceláře, turistické kanceláře s výjimkou kanceláří poskytujících hotelové ubytování, organizování výletů, zprostředkování dopravy letecké, zprostředkování dopravy, zprostředkování přepravy, skladování elektronicky uložených dat nebo dokumentů, rezervace cestování, rezervace místenek, rezervace v dopravě, organizování cest, organizování exkurzí, organizování prohlídek, turistické prohlídky, služby cestovní agentury; (41) zpravodajské služby, obrazové zpravodajství, multimediální zpravodajství, vzdělávací informace, výstavy, jejich organizování a to kulturních, sportovních apod., vydávání textů s výjimkou reklamních nebo náborových, vydávání knih, vydávání časopisů, vydávání elektronických knih a časopisů on-line, soutěže krásy a jejich pořádání, organizování vzdělávacích, zábavných a sportovních soutěží, reportérské služby, informace o možnostech rekreace, předprodej vstupenek, poskytování on-line elektronických publikací, plánování a organizování večírků, organizování plesů, informace o možnostech zábavy, informace o možnostech rozptýlení, fotografování, digitální zpracování obrazu; (42) webové stránky - tvorba a správa, přenos dat nebo dokumentů z fyzických nosičů na elektronické nosiče převod, konverze dat a počítačových programů, tvorba, aktualizace a údržba počítačových programů, hosting webových stránek, umělecký design, provozování internetových portálů; (43) hotelové služby včetně rezervací, noclehárny, penziony včetně rezervací, poskytování přechodného ubytování včetně rezervací, ubytovací služby včetně doplňkových, bary, snack-bary, bufety, rychlé občerstvení, jídelny, kavárny, restaurace, samoobslužné restaurace.

(730) **Ing. Stanislav Vincour**, Karlovarská 126, Ostrov, Česká republika

(210) **O 185373**  
(220) 07.11.2002  
(320) 07.11.2002  
(511) 9, 35, 41, 42  
(540)

## RISKAN

(510) (9) počítače, výpočetní technika; (35) služby v informačních technologiích pro podporu krizového managementu, zahrnující zejména záznam, přepis, vypracování, kompilaci (shromažďování dokumentů), přenášení nebo systemizaci písemných sdělení a záznamů, jakož i využívání nebo kompilaci matematických a statistických údajů; (41) školení v oboru výpočetní techniky a krizového managementu; (42) konzultace a porady v oboru výpočetní techniky, programátorské služby, analýzy rizik či bezpečnostních projektů.

(730) **T-SOFT, spol. s r.o.**, Novodvorská 1010/14, Praha 4 - Lhotka, Česká republika

(210) **O 185398**  
(220) 07.11.2002  
(320) 07.11.2002  
(511) 18, 25, 26  
(540)



(510) (18) batohy, batohy pro horolezce, batohy turistické, dětské batohy, brašny lovecké, turistické hole, imitace kůže, kabelky, klíčenky, pokrývky z kožešiny, chlebníky, pásy z kůže, pásy na nošení závěsné z kůže, popruhy z kůže, řemeny závěsné z kůže, kožené pytle, závěsné mošny, brašny na náradí, obaly na oděvy (cestovní), kožená pouzdra, kožené tašky, torby, tomy, kabely, cestovní tašky, kufry, deštníky, slunečníky; (25) textilní výrobky, oděvy textilní, oděvní doplňky, oděvy dámské, pánské, dětské, obuv, barety, bundy sportovní, bundy sportovní s kapucí (s kožešinovou nebo plyšovou) vložkou, čapky, čelenky, čepice, čepice s kšiltu, kabáty krátké, kalhoty, kamaše, kapuce, klapky na uši, klobouky, kombiné (spodní prádlo), kombinézy (oděvy), kombinézy pracovní, konfekce, korzety (spodní prádlo), kostýmy, obleky, oděvy z kůže, oděvy z napodobenin kůže, koupací, oděvy nepromokavé, oděvy plážové, oděvy pletené, oděvy riflové, oděvy tělocvičné, opasky, košile, koupací pláště, kožešiny (oděvy), kravaty, legíny, límce, noční kabáty, plavky, pláště, pláště koupací, pláštěnky, podprsenky, podvazkové pásy, pokrývky hlavy, ponožky, prádlo (osobní, spodní), přehozy kolem ramen, pulovry, punčocháče, punčochy, pyžama, rukavice, rukavice bez prstů, saka, spodky, spodničky, sukně, svetry, svrchní kabáty, šály, šátky, šaty dámské, šle, tílka, košilky, trička, uniformy, vesty, výbavičky pro novorozence, zástěry, závoje, zimníky, župany; (26) drobné oděvní doplňky nezařazené v jiných třídách, krajky a výšivky, stuhy a tkaničky, knoflíky, ozdobné knoflíky, stiskací knoflíky, spony, odznaky, umělé květiny, ovoce a větve, ozdoby textilních výrobků, kupř. nažehlovací ozdoby, přezky a spony jako oděvní doplňky.

(730) **František Kozma**, Masarykovo náměstí č.194, Protivín, Česká republika

(740) Ing. Vandělková Jana, Bohemia Patent, Petrská 12, Praha 1



- (210) **O 185399**  
 (220) 07.11.2002  
 (320) 07.11.2002  
 (511) 7, 12, 40, 42  
 (540)



- (510) (7) letecké motory a jejich součásti; (12) letadla a jejich součásti, letecké přístroje, letecké vrtule; (40) montáž kovových konstrukcí a zařízení pro letadla a jiné vzdušné dopravní prostředky, kadmiování, poniklování; (42) vývoj výroby pozemních a vzdušných dopravních prostředků, inženýrské práce - expertízy, zkoušky materiálu, počítačové programování, projektování.  
 (730) **LETOV LETECKÁ VÝROBA s.r.o.**, Beranových 65, Praha 9, Česká republika  
 (740) Mgr. Pomaizlová Karín, advokátka, Linklaters, v.o.s., Palác Myslbek, Na Příkopě 19/1096, Praha 1 - Staré Město

- (210) **O 185403**  
 (220) 08.11.2002  
 (320) 08.11.2002  
 (511) 29, 30  
 (540)

### DANNY

- (510) (29) mléko a mléčné výrobky, náhražky mléka a smetany na rostlinné bázi, včetně sušených a konzervovaných, výrobky ze sýrů, jedlé oleje a tuky, margarín, margarín se slanou a sladkou příchutí a pomazánky vyrobené z jedlých olejů, želé, džemy; (30) pomazánky se slanou příchutí obsahující koření, pepř a bylinky - v rámci této třídy, pomazánky se sladkou příchutí obsahující čokoládu, med, muškátový oříšek, koření, cukrovinky, zmrzliny, mražené cukrářské výrobky.  
 (730) **TOPPEX, s.r.o.**, Obeciny 3623, Zlín, Česká republika  
 (740) Ing. Soukup Petr, Patentová kancelář, Švédská 3, Olomouc

- (210) **O 185404**  
 (220) 08.11.2002  
 (320) 08.11.2002  
 (511) 29, 30  
 (540)



- (510) (29) mléko a mléčné výrobky, náhražky mléka a smetany na rostlinné bázi, včetně sušených a konzervovaných, výrobky ze sýrů, jedlé oleje a tuky, margarín, margarín se slanou a sladkou příchutí a pomazánky vyrobené z jedlých olejů, želé, džemy; (30) pomazánky se slanou příchutí obsahující koření, pepř a bylinky - v rámci této třídy, pomazánky se sladkou příchutí obsahující čokoládu, med, muškátový oříšek, koření, cukrovinky, zmrzliny, mražené cukrářské výrobky.  
 (730) **TOPPEX, s.r.o.**, Obeciny 3623, Zlín, Česká republika  
 (740) Ing. Soukup Petr, Patentová kancelář, Švédská 3, Olomouc

- (210) **O 185410**  
 (220) 08.11.2002

- (320) 08.11.2002  
 (511) 5, 30, 32  
 (540)

### GRAVIPOP

- (510) (5) výrobky farmaceutické, zvěrolékařské, výrobky dietetické k lékařským účelům, vitamínové a multivitaminové přípravky - v rámci této třídy, potravin pro batolata; (30) káva, čaj, kakao, cukr, rýže, tapioka, ságo, kávové náhražky, mouka a obilní výrobky, chléb, sušenky, suchary, koláče, jemné pečivo a cukrovinky, bonbony, lízátko, zmrzlina, med, sirup z melasy, kvasnice, prášky do pečiva, sůl, hořčice, pepř, ocet, chuťové omáčky, koření; (32) minerální vody, šumivé nápoje nealkoholické, sirupy a jiné přípravky ke zhotovování nápojů, ovocné šťávy a nápoje, vitamínové a multivitaminové nápoje.  
 (730) **VitaHarmony, s.r.o.**, Vyhlička 39, Brno, Česká republika  
 (740) Hájková Ludmila, Olbrachtovo nám. 5, Brno - Komín

- (210) **O 185451**  
 (220) 11.11.2002  
 (320) 11.11.2002  
 (511) 9, 42  
 (540)



- (510) (9) hardware pro automobilový průmysl, software pro automobilový průmysl, diagnostická zařízení pro motorová vozidla, elektronické řídicí systémy motorových vozidel, díly, součásti a příslušenství výše uvedených výrobků; (42) elektronické úpravy softwaru a následná implementace softwaru do řídicích systémů motorových vozidel.  
 (590) Barevná  
 (730) **Helcí Ladislav**, Větrná 1425/68, České Budějovice, Česká republika

- (210) **O 185452**  
 (220) 11.11.2002  
 (320) 11.11.2002  
 (511) 9, 42  
 (540)



- (510) (9) hardware pro automobilový průmysl, software pro automobilový průmysl, diagnostická zařízení pro motorová vozidla, elektronické řídicí systémy motorových vozidel, díly, součásti a příslušenství výše uvedených výrobků; (42) elektronické úpravy softwaru a následná implementace softwaru do řídicích systémů motorových vozidel.  
 (590) Barevná  
 (730) **Helcí Ladislav**, Větrná 1425/68, České Budějovice, Česká republika

- (210) **O 185460**  
 (220) 11.11.2002

- (320) 11.11.2002  
 (511) 32, 33, 35, 40  
 (540)



- (510) (32) nealkoholické nápoje všeho druhu, zejména nealkoholické mošty, ovocné a zeleninové šťávy, nektary a výtažky, nealkoholické aperitivy a koktejly, přírodní a syčené minerální, stolní a pramenité vody, včetně vod ochucených, instantní a koncentrované nápoje, včetně nápojů energetických, vitaminizovaných a ionizovaných, dietetické nápoje neléčebné, včetně nápojů vitaminizovaných, přípravky na výrobu nealkoholických nápojů, například granule, prášky, tablety, koncentráty a sirupy, extrakty, výluhy a jiné přípravky pro přípravu nealkoholických nápojů, včetně jejich příchutí; (33) alkoholické nápoje všeho druhu, zejména vína, lihoviny a likéry, například vína stolní, odrůdová a známková, a to přírodní i ovocná a bylinná, destiláty vinné, ovocné, bylinné a zeleninové, včetně macerátů a výluhů, destiláty ušlechtilé a řezané, alkoholické aperitivy a koktejly, koncentráty k přípravě alkoholických nápojů a esence do lihovin; (35) zprostředkování prodeje a nákupu výrobků v oboru alkoholických a nealkoholických nápojů, inzertní, reklamní a propagační služby, včetně vydávání reklamních a náborových textů a jejich rozšiřování, průzkum a analýza trhu, včetně zpracování odborných obchodních posudků a studií, informační servis v oboru obchodu a reklamy, správa obchodních zájmů třetích osob, obchodní zastoupení tuzemských a zahraničních firem, poskytování pomoci při provozování obchodu, včetně zprostředkování obchodních záležitostí a personalistiky, organizování, zabezpečování a pořádání propagačních a/nebo komerčních výstav, propagačních a reklamních akcí a přehlídek zboží, včetně distribuce zboží a jeho vzorků k reklamním účelům, odborná poradenská a konzultační činnost v oboru obchodu, podnikání, reklamy a propagace; (40) zpracování vína a lihu, zejména vinných hroznů, ovoce, bylin a zeleniny, včetně koncentrátů a přísad, míchání alkoholických a nealkoholických nápojů.
- (730) **VITIS Trade, s.r.o.**, Sásovská cesta 41, Banská Bystrica, Slovenská republika
- (740) Mgr. Machatová Marcela, patentový zástupce, DMH-patentová a známková kancelář, Pospíšilova 2, Praha 3

- (210) **O 185465**  
 (220) 11.11.2002  
 (320) 11.11.2002  
 (511) 9, 38, 42  
 (540)

## MindManager

- (510) (9) data, databáze a jiné informační produkty na magnetických, elektronických a optických nosičích, související software a hardware, elektronické a datové sítě, multimediální aplikace, 3D animace, multimediální informační katalogy, elektronické časopisy, elektronická periodika a knihy v elektronické podobě, software pro počítače, programové vybavení pro informační technologie a pro komunikaci, programové vybavení umožňující elektronické obchodování, videohry, nahráný software na CD a DVD discích a magnetických médiích, síťové adresáře a software; (38) služby zabezpečující audiovizuální komunikaci prostřednictvím informačních a

telekomunikačních sítí, kupř. počítačové sítě Internet, satelitu apod., rozšiřování, zveřejňování a přenos informací prostřednictvím informačních a telekomunikačních prostředků a sítí, satelitů apod., výměna a šíření informací a zpráv prostřednictvím telekomunikační sítě, datové sítě, informační nebo komunikační nebo elektronické techniky, šíření elektronických časopisů, elektronických periodik a knih v elektronické podobě prostřednictvím počítačové sítě, pomocí satelitů apod., komunikace pomocí terminálů, mobilních telekomunikačních síťových služeb s využitím drátového vedení a/nebo satelitů a/nebo mikrovlnného spojení a/nebo rádiového spojení, elektronická pošta, počítačový přenos obrazu a zvuku, komunikace a transakce v síti, informační služby na Internetu, služby konverze přenosového protokolu, formátu a kódu, služby zprostředkování přístupu k počítačové síti, služby datové sítě, služby hlasové schránky, služby krátkých textových zpráv, vyhledávací služby, elektronický portál; (42) návrh programového vybavení, aktualizace programového vybavení, údržba programového vybavení, programování počítačů, pronájem doby přístupu k databázi, technické studie v oblasti počítačů a programového vybavení, pronájem programového vybavení a počítačů, výzkum a vývoj a tvorba systémů pro elektronické obchodování včetně příslušného software a hardware, know-how pro oblast elektronického obchodování a informačních technologií, tvorba software, programování internetových databázových systémů a internetových aplikací, programování multimediálních aplikací, vytváření a modelování 3D animací, interaktivních a grafických programů, tvorba multimediálních dokumentů, prezentací, aplikací, katalogů apod., konstrukce WWW prezentací a řešení WWW serverů, počítačové animace a vizualizace, programové projekty, tvorba informačních databází, elektronických časopisů, periodik, knih, registrace domén, webhosting.

- (730) **Ladislav Kubeš - K & Psoft**, Stránského 2510, Tábor, Česká republika
- (740) Ing. Vandělková Jana, Bohemia Patent, Petrská 12, Praha 1

- (210) **O 185466**  
 (220) 11.11.2002  
 (320) 11.11.2002  
 (511) 36, 43  
 (540)

*Chez Marcel*

- (510) (36) realitní kancelář; (43) poskytování stravování.
- (590) Barevná
- (730) **FEB spol. s r.o.**, Haštalská 12, Praha 1, Česká republika

- (210) **O 185488**  
 (220) 12.11.2002  
 (320) 12.11.2002  
 (511) 7, 9, 11, 37, 40  
 (540)

**Sklářské stroje Znojmo**

- (510) (7) mechanické ruční stroje a nářadí, sklářské stroje, zejména dávkovače skloviny, granulátory, zakladače kamene, míchačky sklářského kamene, dopravníky

lamelové, seřizovací stoly, akumulční stoly, sklářské hydraulické lis; (9) rozvaděče nízkého napětí; (11) sklářské chladicí pece, komorové pece na předehřívání sklářských forem; (37) montáže, opravy a revize a zkoušky plynových zařízení, opravy, montáž, revize a instalace elektrických strojů a přístrojů, opravy, montáž, instalace, zkoušky a revize elektrických zařízení, plnění tlakových nádob, opravy, zkoušky a revize strojů s mechanickým pohonem, lakování, zámečnické opravy a montáže; (40) kovoobrábění, zámečnická výroba.

(730) **Sklářské stroje Znojmo s.r.o.**, Přímětice 139, Znojmo, Česká republika

(740) Effmert Jiří, Halasova 314a, Říčany

(210) **O 185491**

(220) 12.11.2002

(320) 12.11.2002

(511) 43

(540)

# LEGENDA

(510) (43) hostinská, restaurační a ubytovací činnost.

(730) **Miroslav Bechynka**, Bubenská 19, Praha 7, Česká republika

(210) **O 185492**

(220) 12.11.2002

(320) 12.11.2002

(511) 42

(540)

# AP&K

(510) (42) projekce stavební, kresličské práce.

(590) Barevná

(730) **Petr Michálek**, Kosmonautů 3/1990, Šumperk, Česká republika

(210) **O 185495**

(220) 12.11.2002

(320) 12.11.2002

(511) 3, 5, 30

(540)

# DENTIMAN

(510) (3) přípravky pro bělení a jiné prací prostředky, přípravky pro čištění, leštění, odmašťování a broušení, mýdla, parfumerie, vonné oleje, kosmetika, vlasové vody (lotions), přípravky na čištění zubů a pro ústní hygienu; (5) výrobky farmaceutické, veterinární a hygienické, diabetické přípravky pro léčebné účely, potraviny pro batolata, náplasti, obvazový materiál, materiály pro plombování zubů a pro zubní otisky, dezinfekční přípravky, výrobky pro hubení živočišných škůdců, fungicidy, herbicidy, žvýkačky s kalcium a dalšími látkami s léčebnými účinky na zuby, cukrovinky s léčebnými účinky zejména bonbóny, žvýkačky, čokoláda, karamel, větrové bonbóny, lízátko, čokoládové lanýže a karamely; (30) káva, čaj, kakao, cukr, rýže, tapioka, ságo, kávové náhražky, mouka a přípravky z obilnin, chléb, pečivo, cukrovinky bez léčebných účinků zejména bonbóny, žvýkačky, čokoláda, karamel, větrové bonbóny, lízátko, čokoládové lanýže a karamely, zmrzlina, med, sirup melasový, droždí, prášky do těsta, sůl, hořčice, ocet, nálevy k ochucení, koření, led pro osvěžení.

(730) **Wm. WRIGLEY Jr. Company**, Wrigley Building, 410 North Michigan Avenue, Chicago, Spojené státy americké, Illinois

(740) Mgr. Petra Korejzová, KOREJZOVÁ & SPOL. Advokátní a patentová kancelář, Spálená 29, Praha 1

(210) **O 185509**

(220) 13.11.2002

(320) 13.11.2002

(511) 32, 43

(540)



(510) (32) piva, minerální vody, šumivé nápoje a jiné nealkoholické nápoje a šťávy ovocné; (43) hostinská činnost.

(730) **Rudolecký Petr**, Jakubské náměstí 2, Brno, Česká republika

(740) Ing. Musil Dobroslav, Cejl 38, Brno

(210) **O 185519**

(220) 13.11.2002

(320) 13.11.2002

(511) 1, 2, 5

(540)

# TRIOM

(510) (1) chemické výrobky určené pro průmysl, vědy a fotografii, jakož i pro zemědělství, zahradnictví a lesnictví, zejména stimulatory zakořeňování a růstu, kvetení, regeneraci rostlin, umělé pryskyřice v surovém stavu, hnojiva přírodní i umělá, chemické výrobky určené ke konzervování potravin; (2) barvy nátěry, laky, ochranné výrobky proti korozi a proti hnilobě dřeva, barviva, mořidla, přírodní pryskyřice v surovém stavu; (5) výrobky lékárnické, veterinářské a hygienické, dezinfekční přípravky, výrobky pro hubení škodlivých zvířat, fungicidy, herbicidy.

(730) **Mach Jaroslav**, Jižní 59, České Budějovice, Česká republika

(210) **O 185521**

(220) 13.11.2002

(320) 24.07.2002

(511) 5

(540)

# XACORON

(510) (5) farmaceutické přípravky pro léčení různých druhů rakoviny, zejména leukémie vlasových buněk, Kaposiho sarkomu, mnohočetného nádoru kostní dřevě (myelomu), leukémie chronického myelomu a maligního melanomu, farmaceutické přípravky pro regulaci imunitního systému, farmaceutické přípravky pro léčení hepatitidy (chronické hepatitidy typu B, chronické hepatitidy typu C).

(730) **LG Life Sciences, Ltd. (Korean Corporation)**, 20,

Yoido-dong, Youngdungpo-gu, Seoul, Jižní Korea

(740) Patentservis Praha a.s., Jivenská 1273/1, Praha 4

(210) **O 185522**

(220) 13.11.2002

(320) 24.07.2002

(511) 5

(540) **INTERPRO**

(510) (5) farmaceutické přípravky pro léčení různých druhů rakoviny, zejména leukémie vlasových buněk, Kaposiho sarkomu, mnohočetného nádoru kostní dřevě (myelomu), leukémie chronického myelomu a maligního melanomu, farmaceutické přípravky pro regulaci imunitního systému, farmaceutické přípravky pro léčení hepatitidy (chronické hepatitidy typu B, chronické hepatitidy typu C).

(730) **LG Life Sciences, Ltd. (Korean Corporation)**, 20,

Yoido-dong, Youngdungpo-gu, Seoul, Jižní Korea

(740) Patentservis Praha a.s., Jivenská 1273/1, Praha 4

(210) **O 185523**

(220) 13.11.2002

(320) 24.07.2002

(511) 5

(540) **ALPHEON**

(510) (5) farmaceutické přípravky pro léčení různých druhů rakoviny, zejména leukémie vlasových buněk, Kaposiho sarkomu, mnohočetného nádoru kostní dřevě (myelomu), leukémie chronického myelomu a maligního melanomu, farmaceutické přípravky pro regulaci imunitního systému, farmaceutické přípravky pro léčení hepatitidy (chronické hepatitidy typu B, chronické hepatitidy typu C).

(730) **LG Life Sciences, Ltd. (Korean Corporation)**, 20,

Yoido-dong, Youngdungpo-gu, Seoul, Jižní Korea

(740) Patentservis Praha a.s., Jivenská 1273/1, Praha 4

(210) **O 185525**

(220) 13.11.2002

(320) 13.11.2002

(511) 1, 8, 11, 19, 37

(540) **Remax**

(510) (1) průmyslová lepidla a spárovací tmely, barvy pro průmyslové účely; (8) ruční nástroje na sekání obkládaček a dlažeb, stavební nářadí a nástroje s ručním pohonem; (11) kotle výhřevné, baterie směšovací pro vodovodní potrubí, vodovodní zařízení, sanitární keramika; (19) stavební materiál nekovový, zejména stavební keramika jako jsou keramické, kameninové, mramorové obkládačky a dlažby, šamotové cihly a dlažby, krby, sádrové kartony, opláštění budov, stropní obkládačky; (37) služby v oblasti stavebnictví a oprav objektů, jako je zejména restaurování objektů, výstavba nových objektů, služby instalatérů, obkládačů.

(730) **REMAX, spol. s r.o.**, Golfová 937, Praha 10, Česká republika

(740) JUDr. Winter Filip, advokátní kancelář Winter &amp; spol., Palác Český Rozhlas, Vinohradská 12, Praha 2

(210) **O 185526**

(220) 13.11.2002

(320) 13.11.2002

(511) 3, 4

(540)

(510) (3) přípravky pro bělení a jiné prací prostředky, přípravky pro čištění, leštění, odmašťování a broušení, mýdla, parfumerie, vonné oleje, kosmetika, vlasové vody (lotions), přípravky na čištění zubů a pro ústní hygienu; (4) průmyslové oleje a tuky, mazadla, výrobky pro pohlcování, zavlažování a vázání prachu, paliva včetně benzínu pro motory a osvětlovací látky, svíčky, knoty.

(730) **Mary Kay Inc.**, 16251 Dallas Parkway, Dallas, Spojené státy americké, Texas

(740) Mgr. Petra Korejzová, KOREJZOVÁ &amp; SPOL. Advokátní a patentová kancelář, Spálená 29, Praha 1

(210) **O 185527**

(220) 13.11.2002

(320) 13.11.2002

(511) 3, 4

(540)

(510) (3) přípravky pro bělení a jiné prací prostředky, přípravky pro čištění, leštění, odmašťování a broušení, mýdla, parfumerie, vonné oleje, kosmetika, vlasové vody (lotions), přípravky na čištění zubů a pro ústní hygienu; (4) průmyslové oleje a tuky, mazadla, výrobky pro pohlcování, zavlažování a vázání prachu, paliva včetně benzínu pro motory a osvětlovací látky, svíčky, knoty.

(730) **Mary Kay Inc.**, 16251 Dallas Parkway, Dallas, Spojené státy americké, Texas

(740) Mgr. Petra Korejzová, KOREJZOVÁ &amp; SPOL. Advokátní a patentová kancelář, Spálená 29, Praha 1

(210) **O 185528**

(220) 13.11.2002

(320) 13.11.2002

(511) 3, 4

(540)

(510) (3) přípravky pro bělení a jiné prací prostředky, přípravky pro čištění, leštění, odmašťování a broušení, mýdla, parfumerie, vonné oleje, kosmetika, vlasové vody (lotions), přípravky na čištění zubů a pro ústní hygienu; (4) průmyslové oleje a tuky, mazadla, výrobky pro pohlcování, zavlažování a vázání prachu, paliva včetně benzínu pro motory a osvětlovací látky, svíčky, knoty.

(730) **Mary Kay Inc.**, 16251 Dallas Parkway, Dallas, Spojené státy americké, Texas

(740) Mgr. Petra Korejzová, KOREJZOVÁ &amp; SPOL. Advokátní a patentová kancelář, Spálená 29, Praha 1

(210) **O 185529**

- (220) 13.11.2002  
 (320) 13.11.2002  
 (511) 3, 4  
 (540)

*embrace*  
*today*

- (510) (3) přípravky pro bělení a jiné prací prostředky, přípravky pro čištění, leštění, odmašťování a broušení, mýdla, parfumerie, vonné oleje, kosmetika, vlasové vody (lotions), přípravky na čištění zubů a pro ústní hygienu; (4) průmyslové oleje a tuky, mazadla, výrobky pro pohlcování, zavlažování a vázání prachu, paliva včetně benzínu pro motory a osvětlovací látky, svíčky, knoty.
- (730) **Mary Kay Inc.**, 16251 Dallas Parkway, Dallas, Spojené státy americké, Texas
- (740) Mgr. Petra Korejzová, KOREJZOVÁ & SPOL. Advokátní a patentová kancelář, Spálená 29, Praha 1

- (210) **O 185550**  
 (220) 13.11.2002  
 (320) 13.11.2002  
 (511) 32  
 (540)



- (510) (32) nealkoholické nápoje.
- (730) **D+K Drmela, s.r.o.**, Nádražní 1844/153, Ostrava-Moravská Ostrava, Česká republika
- (740) Müller Václav, patentový zástupce, Filipova 2016, Praha 4

- (210) **O 185551**  
 (220) 13.11.2002  
 (320) 13.11.2002  
 (511) 32  
 (540)



- (510) (32) nealkoholické nápoje.
- (730) **D+K Drmela, s.r.o.**, Nádražní 1844/153, Ostrava-Moravská Ostrava, Česká republika
- (740) Müller Václav, patentový zástupce, Filipova 2016, Praha 4

- (210) **O 185554**  
 (220) 14.11.2002  
 (320) 14.11.2002  
 (511) 2  
 (540)

**UNICOLORIN**

- (510) (2) barvy, laky, nátěry.
- (730) **Balakem, a.s.**, Podvihovská 12, Opava 9 - Komárov, Česká republika

- (210) **O 185556**  
 (220) 14.11.2002  
 (320) 14.11.2002  
 (511) 32, 35, 43  
 (540)



- (510) (32) vína všeho druhu, alkoholické nápoje; (35) zprostředkovatelské služby v oblasti obchodu, vedení a provoz hotelu; (43) hotelové služby, služby hotelového ubytování, služby restaurací, barů, bufetů, kaváren, vináren, cukráren a kiosků s občerstvením, hostinská činnost, služby zajišťující stravování a nápoje v těchto zařízeních, služby zajišťující dočasné ubytování.
- (730) **Spálovský, a.s.**, Malý Val 1591, Kroměříž, Česká republika
- (740) Ing. Jaromír Prikryl, Patentová a známková kancelář, Včelín 1161, Hulín

- (210) **O 185557**  
 (220) 14.11.2002  
 (320) 14.11.2002  
 (511) 32, 35, 43  
 (540)



- (510) (32) vína všeho druhu, alkoholické nápoje; (35) zprostředkovatelské služby v oblasti obchodu, vedení a provoz hotelu; (43) hotelové služby, služby hotelového ubytování, služby restaurací, barů, bufetů, kaváren, vináren, cukráren a kiosků s občerstvením, hostinská činnost, služby zajišťující stravování a nápoje v těchto zařízeních, služby zajišťující dočasné ubytování.
- (730) **Spálovský, a.s.**, Malý Val 1591, Kroměříž, Česká republika
- (740) Ing. Jaromír Prikryl, Patentová a známková kancelář, Včelín 1161, Hulín

- (210) **O 185558**  
 (220) 14.11.2002  
 (320) 14.11.2002  
 (511) 35, 36, 43  
 (540)

**EKOPPA**

- (510) (35) zprostředkovatelská činnost v oblasti nákupu a prodeje, činnost organizačních a ekonomických poradců, daňové poradenství, činnost účetních poradců, vedení účetnictví; (36) kompletní činnost realitní kanceláře včetně správy, pronájmu a obhospodařování nemovitostí, zprostředkování správy a obhospodařování nemovitostí, nájem, pronájem zprostředkování nájmu a pronájem nemovitostí, zprostředkování nákupu, prodeje a výměny nemovitostí, zprostředkování stavebního spojení, konzultační a poradenská činnost spojená s kompletní činností realitní kanceláře, finanční poradenství včetně zprostředkování; (43) hostinská činnost.

(730) **EKOPPA, s.r.o.**, Velehradská 507, Kroměříž, Česká republika

(740) Ing. Jaromír Píkrýl, Patentová a známková kancelář, Včelín 1161, Hulín

(210) **O 185560**

(220) 14.11.2002

(320) 14.11.2002

(511) 21, 32, 43

(540)



(510) (21) náčiní a nádoby pro domácnost nebo kuchyň (nikoli z drahých kovů ani posířbených nebo pozlacených kovů), hřebeny a mycí houby, kartáče (s výjimkou štětců), materiály pro výrobu kartáčů, čisticí potřeby, drátky na čištění parket, sklo surové nebo opracované (s výjimkou stavebního skla), sklo, porcelán a majolika neobsazené v jiných třídách, zejména pивní sklenice a korbely; (32) piva, minerální vody, šumivé nápoje a jiné nápoje nealkoholické, nápoje a šťávy ovocné, sirupy a jiné přípravky ke zhotovování nápojů; (43) služby zajišťující stravování a nápoje, dočasné ubytování.

(590) Barevná

(730) **Plzeňský Prazdroj, a. s.**, U Prazdroje 7, Plzeň, Česká republika

(210) **O 185561**

(220) 14.11.2002

(320) 14.11.2002

(511) 21, 32, 43

(540)



**Gambrinus**

(510) (21) náčiní a nádoby pro domácnost nebo kuchyň (nikoli z drahých kovů ani posířbených nebo pozlacených kovů), hřebeny a mycí houby, kartáče (s výjimkou štětců), materiály pro výrobu kartáčů, čisticí potřeby, drátky na čištění parket, sklo surové nebo opracované (s výjimkou stavebního skla), sklo, porcelán a majolika neobsazené v jiných třídách, zejména pивní sklenice a korbely; (32) piva, minerální vody, šumivé nápoje a jiné nápoje nealkoholické, nápoje a šťávy ovocné, sirupy a jiné přípravky ke zhotovování nápojů; (43) služby zajišťující stravování a nápoje, dočasné ubytování.

(730) **Plzeňský Prazdroj, a. s.**, U Prazdroje 7, Plzeň, Česká republika

(210) **O 185563**

(220) 14.11.2002

(320) 14.11.2002

(511) 21, 32, 43

(540)



(510) (21) náčiní a nádoby pro domácnost nebo kuchyň (nikoli z drahých kovů ani posířbených nebo pozlacených kovů), hřebeny a mycí houby, kartáče (s výjimkou štětců), materiály pro výrobu kartáčů, čisticí potřeby, drátky na čištění parket, sklo surové nebo opracované (s výjimkou stavebního skla), sklo, porcelán a majolika neobsazené v jiných třídách, zejména pивní sklenice a korbely; (32) piva, minerální vody, šumivé nápoje a jiné nápoje nealkoholické, nápoje a šťávy ovocné, sirupy a jiné přípravky ke zhotovování nápojů; (43) služby zajišťující stravování a nápoje, dočasné ubytování.

(730) **Plzeňský Prazdroj, a. s.**, U Prazdroje 7, Plzeň, Česká republika

(210) **O 185564**

(220) 14.11.2002

(320) 14.11.2002

(511) 32, 35, 41

(540)

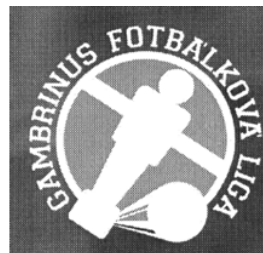

(510) (32) piva, minerální vody, šumivé nápoje a jiné nápoje nealkoholické, nápoje a šťávy ovocné, sirupy a jiné přípravky ke zhotovování nápojů; (35) propagační činnost, reklama, pomoc při řízení obchodní činnosti, obchodní administrativní práce; (41) výchova, vzdělávání, zábava, sportovní a kulturní aktivity.

(730) **Plzeňský Prazdroj, a. s.**, U Prazdroje 7, Plzeň, Česká republika

(210) **O 185565**

(220) 14.11.2002

(320) 14.11.2002

(511) 32, 35, 41

(540)



(510) (32) piva, minerální vody, šumivé nápoje a jiné nápoje nealkoholické, nápoje a šťávy ovocné, sirupy a jiné přípravky ke zhotovování nápojů; (35) propagační činnost, reklama, pomoc při řízení obchodní činnosti, obchodní administrativní práce; (41) výchova, vzdělávání, zábava, sportovní a kulturní aktivity.

(730) **Plzeňský Prazdroj, a. s.**, U Prazdroje 7, PLZEŇ, Česká republika

(210) **O 185566**

(220) 14.11.2002

(320) 14.11.2002

(511) 32, 35, 41

(540)



- (510) (32) piva, minerální vody, šumivé nápoje a jiné nápoje nealkoholické, nápoje a šťávy ovocné, sirupy a jiné přípravky ke zhotovování nápojů; (35) propagační činnost, reklama, pomoc při řízení obchodní činnosti, obchodní administrativa, kancelářské práce; (41) výchova, vzdělávání, zábava, sportovní a kulturní aktivity.
- (730) **Plzeňský Prazdroj, a.s.**, U Prazdroje 7, PLZEŇ, Česká republika

(210) **O 185567**

- (220) 14.11.2002  
(320) 14.11.2002  
(511) 32, 35, 41  
(540)



- (510) (32) piva, minerální vody, šumivé nápoje a jiné nápoje nealkoholické, nápoje a šťávy ovocné, sirupy a jiné přípravky ke zhotovování nápojů; (35) propagační činnost, reklama, pomoc při řízení obchodní činnosti, obchodní administrativa, kancelářské práce; (41) výchova, vzdělávání, zábava, sportovní a kulturní aktivity.
- (730) **Plzeňský Prazdroj, a.s.**, U Prazdroje 7, PLZEŇ, Česká republika

(210) **O 185568**

- (220) 14.11.2002  
(320) 14.11.2002  
(511) 2, 4  
(540)



- (510) (2) antikorozi oleje, antikorozi přípravky, antikorozi tuky a oleje, ochranné nátěry na podvozky vozidel, ochranné přípravky na kovy, ředidla pro barvy, ředidla pro laky; (4) aditiva nechemická do motorových paliv, benzen, benzin (pohonná směs), benzin těžký, benzol, gazolin, lehký benzin, grafit (pro mazání), kapaliny olejové pro řezání, karnaubový vosk, kerosin, rafinovaný petrolej, mazací oleje, mazací tuky, mazadla, mazadla pro řemeny, mazivo pro zbraně, mazut, minerální paliva, nafta motorová, nafta topná, olej pro ochranu zdiva, olein, olej jako palivo, olej motorový, olej ricinový pro technické účely, olej řepkový pro průmyslové účely, olej zvlhčující, oleje pro odstranění bednění (stavebnictví), oleje průmyslové, olejový plyn, paliva, paliva na bázi alkoholu, paliva, pohonné látky, plyny palivové, pohonné, těkavé pohonné směsi, protiskuzové přípravky pro hnací řemeny,

ropa, ropa surová nebo rafinovaná, olej na textil, tuky průmyslové.

- (590) Barevná  
(730) **TOP OIL SERVICES, k.s.**, Dolní 114, Horšovský Týn, Česká republika  
(740) JUDr. Jan Gallivoda, Advokátní kancelář, Nerudova 5, Plzeň

(210) **O 185569**

- (220) 14.11.2002  
(320) 14.11.2002  
(511) 2, 4  
(540)



- (510) (2) antikorozi oleje, antikorozi přípravky, antikorozi tuky a oleje, ochranné nátěry na podvozky vozidel, ochranné přípravky na kovy, ředidla pro barvy, ředidla pro laky; (4) aditiva nechemická do motorových paliv, benzen, benzin (pohonná směs), benzin těžký, benzol, gazolin, lehký benzin, grafit (pro mazání), kapaliny olejové pro řezání, karnaubový vosk, kerosin, rafinovaný petrolej, mazací oleje, mazací tuky, mazadla, mazadla pro řemeny, mazivo pro zbraně, mazut, minerální paliva, nafta motorová, nafta topná, olej pro ochranu zdiva, olein, olej jako palivo, olej motorový, olej ricinový pro technické účely, olej řepkový pro průmyslové účely, olej zvlhčující, oleje pro odstranění bednění (stavebnictví), oleje průmyslové, olejový plyn, paliva, paliva na bázi alkoholu, paliva, pohonné látky, plyny palivové, pohonné, těkavé pohonné směsi, protiskuzové přípravky pro hnací řemeny, ropa, ropa surová nebo rafinovaná, olej na textil, tuky průmyslové.
- (590) Barevná  
(730) **TOP OIL SERVICES, k.s.**, Dolní 114, Horšovský Týn, Česká republika  
(740) JUDr. Jan Gallivoda, Advokátní kancelář, Nerudova 5, Plzeň

(210) **O 185570**

- (220) 14.11.2002  
(320) 14.11.2002  
(511) 32  
(540)



- (510) (32) pivo, ochucené pivo.  
(730) **SPOJENÉ PIVOVARY s.r.o.**, Buchlovce 630, Buchlovce, Česká republika  
(740) Ing. Kučera Zdeněk, Padělky 548 (P.O.BOX 92), Slušovice

(210) **O 185572**

- (220) 14.11.2002  
(320) 14.11.2002  
(511) 16  
(540)

## DENTIMAN

- (510) (16) komiksy, knihy a jiné literární materiály pro vyučovací účely.  
(730) **Wm. WRIGLEY Jr. Company**, Wrigley Building, 410 North Michigan Avenue, Chicago, Spojené státy americké, Illinois  
(740) Mgr. Petra Korejzová, KOREJZOVÁ & SPOL. Advokátní a patentová kancelář, Spálená 29, Praha 1

- (210) **O 185575**  
 (220) 14.11.2002  
 (320) 14.11.2002  
 (511) 16, 35, 36, 39, 41, 43  
 (540)



- (510) (16) cestovní a propagační brožury a knihy, časopisy, katalogy služeb cestovní kanceláře, cestovní manuály, prospekty, plakáty, pouzdra na doklady a pasy, reklamní tabule zařazené v této třídě; (35) propagační činnost, reklama, zasilání reklamních a propagačních materiálů zákazníkům, vydávání reklamních, propagačních a inzertních textů, pomoc při řízení obchodní činnosti, poradenství v obchodní činnosti, obchodní administrativa, kancelářské práce, organizování výstav a veletrhů k obchodním a reklamním účelům; (36) obstarávání akreditivů a cestovních šeků, obstarávání a zprostředkování cestovního pojištění osob a zavazadel, obstarávání výměny platidel; (39) obstarávání přepravy zahraničních návštěvníků i tuzemských zákazníků a jejich zavazadel, prodej a rezervace jízdenek, místenek a jiných cenin pro železniční, automobilové, letecké, lodní cesty v České republice i v zahraničí, prodej a rezervace lůžkových poukázek pro mezinárodní a místní přepravu, organizování i zprostředkování zájezdů a cest dopravními prostředky, zprostředkování přepravy turistů a jejich zavazadel, zajišťování i zprostředkování autobusové a automobilové dopravy, poskytování informací ohledně cest a autobusové, železniční, letecké a lodní dopravy, zprostředkování doprovázení turistů, organizování a zprostředkování výletů, zprostředkování turistických prohlídek, okružních plaveb, obstarávání ostatních služeb v oblasti dopravy souvisejících s cestováním, zajišťování rekreačních pobytů v ČR i v zahraničí v oblasti přepravy turistů, zprostředkování a poskytování pronájmu automobilů a autobusů, zprostředkování pronájmu lodí, autobusů, automobilů, zprostředkování víz, obstarávání poukázek (voucherů) na služby zařazené ve tř. 39; (41) organizování prohlídek muzeí, kulturních sbírek, knihoven, zámků, hradů a kulturních ústavů, návštěv divadel, koncertů, kin, všech kulturních, zábavných a sportovních podniků, organizování konferencí, kongresů, symposií, seminářů, předprodej vstupenek na kulturní a sportovní akce, obstarávání tlumočnicků a překladatelů, organizování výstav a veletrhů ke kulturním účelům; (43) služby cestovní kanceláře, zejména obstarávání poukázek (voucherů) na služby zařazené ve tř. 43, obstarávání poukázek na stravování, zajišťování ubytování a stravování, poskytování hotelových služeb, poskytování přechodného ubytování, rezervace ubytování v hotelích, penzionech a jiných ubytovacích zařízeních v ČR i v zahraničí, obstarávání ostatních služeb v oblasti ubytování a stravování souvisejících s cestováním, zajišťování rekreačních pobytů v ČR a v zahraničí v oblasti ubytování a stravování turistů.

- (590) Barevná  
 (730) **ČEDOK, a.s.**, Na příkopě 18, Praha 1, Česká republika  
 (740) Patentservis Praha a.s., Jivenská 1273/1, Praha 4

- (210) **O 185576**  
 (220) 14.11.2002

- (320) 14.11.2002  
 (511) 16, 35, 36, 39, 41, 43  
 (540)



- (510) (16) cestovní a propagační brožury a knihy, časopisy, katalogy služeb cestovní kanceláře, cestovní manuály, prospekty, plakáty, pouzdra na doklady a pasy, reklamní tabule zařazené v této třídě; (35) propagační činnost, reklama, zasilání reklamních a propagačních materiálů zákazníkům, vydávání reklamních, propagačních a inzertních textů, pomoc při řízení obchodní činnosti, poradenství v obchodní činnosti, obchodní administrativa, kancelářské práce, organizování výstav a veletrhů k obchodním a reklamním účelům; (36) obstarávání akreditivů a cestovních šeků, obstarávání a zprostředkování cestovního pojištění osob a zavazadel, obstarávání výměny platidel; (39) obstarávání přepravy zahraničních návštěvníků i tuzemských zákazníků a jejich zavazadel, prodej a rezervace jízdenek, místenek a jiných cenin pro železniční, automobilové, letecké, lodní cesty v České republice i v zahraničí, prodej a rezervace lůžkových poukázek pro mezinárodní a místní přepravu, organizování i zprostředkování zájezdů a cest dopravními prostředky, zprostředkování přepravy turistů a jejich zavazadel, zajišťování i zprostředkování autobusové a automobilové dopravy, poskytování informací ohledně cest a autobusové, železniční, letecké a lodní dopravy, zprostředkování doprovázení turistů, organizování a zprostředkování výletů, zprostředkování turistických prohlídek, okružních plaveb, obstarávání ostatních služeb v oblasti dopravy souvisejících s cestováním, zajišťování rekreačních pobytů v ČR i v zahraničí v oblasti přepravy turistů, zprostředkování a poskytování pronájmu automobilů a autobusů, zprostředkování pronájmu lodí, autobusů, automobilů, zprostředkování víz, obstarávání poukázek (voucherů) na služby zařazené ve tř. 39; (41) organizování prohlídek muzeí, kulturních sbírek, knihoven, zámků, hradů a kulturních ústavů, návštěv divadel, koncertů, kin, všech kulturních, zábavných a sportovních podniků, organizování konferencí, kongresů, symposií, seminářů, předprodej vstupenek na kulturní a sportovní akce, obstarávání tlumočnicků a překladatelů, organizování výstav a veletrhů ke kulturním účelům; (43) služby cestovní kanceláře, zejména obstarávání poukázek (voucherů) na služby zařazené ve tř. 43, obstarávání poukázek na stravování, zajišťování ubytování a stravování, poskytování hotelových služeb, poskytování přechodného ubytování, rezervace ubytování v hotelích, penzionech a jiných ubytovacích zařízeních v ČR i v zahraničí, obstarávání ostatních služeb v oblasti ubytování a stravování souvisejících s cestováním, zajišťování rekreačních pobytů v ČR a v zahraničí v oblasti ubytování a stravování turistů.

- (590) Barevná  
 (730) **ČEDOK, a.s.**, Na příkopě 18, Praha 1, Česká republika  
 (740) Patentservis Praha a.s., Jivenská 1273/1, Praha 4

- (210) **O 185578**  
 (220) 14.11.2002  
 (320) 14.11.2002  
 (511) 32, 33



- (540) **KOFONTA**
- (510) (32) minerální vody, šumivé nápoje a jiné nápoje nealkoholické, nápoje a šťávy ovocné, sirupy a jiné přípravky k zhotovení nápojů, piva všeho druhu; (33) alkoholické nápoje (s výjimkou pív).
- (730) **Kofola a.s.**, Za drahou 1, Krnov, Česká republika
- (740) Ing. Kendereški Dušan, patentový zástupce, Lidická 51, Brno

- (210) **O 185579**
- (220) 14.11.2002
- (320) 14.11.2002
- (511) 33
- (540)



- (510) (33) révové víno.
- (730) **Ing. Ludvík Šlancar**, Palackého 956, Roztoky, Česká republika

- (210) **O 185580**
- (220) 14.11.2002
- (320) 14.11.2002
- (511) 29, 30
- (540)

**BAKE  
BARS**  
αραγάτα & τραγανά

- (510) (29) konzervovaná a sušená zelenina a ovoce (rozinky, sultánky, korintky), kandované ovoce (kandovaná citrónová a pomerančová kůra), ořechy zpracované, výrobky z brambor všeho druhu (čipsy, brambůrky, lupínky), želé, džemy, kompoty, pomazánky na chleba na bázi jedlých tuků s ořechy nebo nugátem, vejce, mléko a mléčné výrobky, oleje a jedlé tuky; (30) mouka a cereální přípravky (s výjimkou potravin pro zvířata), pekařské směsi pro chléb, koláče, a sušenky, chléb, housky, rohlíky, pizzy (včetně polotovarů, rovněž jako konzervované potraviny), suchary, přípravky na bázi chleba jako malé zákusky a křupky, pečivo a cukrovinky, sušenky, čokoláda (poleva), čokoláda v tabulkách, plněná čokoláda, čokoláda ořechová a/nebo s cereálními výrobky a/nebo s ovocem a rýží, pralinky, ořechové cukrovinky, marcipán, bonbony, čokoládové bonbony, ovocné bonbony, karamel, žvýkací bonbony, ovocné žvýkačky a vinné žvýkačky.
- (730) **CHIPITA INTERNATIONAL S.A.**, 180 Syngrou Av., Kallithea, Athens, Řecko
- (740) JUDr. Rott Vladimír, Rott, Růžička a Guttman, patentová, známková a právní kancelář, Nad Štolou 12, Praha 7

- (210) **O 185581**
- (220) 14.11.2002
- (320) 14.11.2002
- (511) 29, 30



- (510) (29) konzervovaná a sušená zelenina a ovoce (rozinky, sultánky, korintky), kandované ovoce (kandovaná citrónová a pomerančová kůra), ořechy zpracované, výrobky z brambor všeho druhu (čipsy, brambůrky, lupínky), želé, džemy, kompoty, pomazánky na chleba na bázi jedlých tuků s ořechy nebo nugátem, vejce, mléko a mléčné výrobky, oleje a jedlé tuky; (30) mouka a cereální přípravky (s výjimkou potravin pro zvířata), pekařské směsi pro chléb, koláče, a sušenky, chléb, housky, rohlíky, pizzy (včetně polotovarů, rovněž jako konzervované potraviny), suchary, přípravky na bázi chleba jako malé zákusky a křupky, pečivo a cukrovinky, sušenky, čokoláda (poleva), čokoláda v tabulkách, plněná čokoláda, čokoláda ořechová a/nebo s cereálními výrobky a/nebo s ovocem a rýží, pralinky, ořechové cukrovinky, marcipán, bonbony, čokoládové bonbony, ovocné bonbony, karamel, žvýkací bonbony, ovocné žvýkačky a vinné žvýkačky.

- (590) Barevná
- (730) **CHIPITA INTERNATIONAL S.A.**, 180 Syngrou Av., Kallithea, Athens, Řecko
- (740) JUDr. Rott Vladimír, Rott, Růžička a Guttman, patentová, známková a právní kancelář, Nad Štolou 12, Praha 7

- (210) **O 185582**
- (220) 14.11.2002
- (320) 14.11.2002
- (511) 32, 33
- (540)

### JELZIN ICE LIFE

- (510) (32) piva, minerální vody, šumivé nápoje a jiné nápoje nealkoholické, nápoje a šťávy ovocné, sirupy a jiné přípravky k zhotovení nápojů; (33) alkoholické nápoje (s výjimkou pív).
- (730) **UNITED BRANDS, s.r.o.**, Květnové náměstí 14, Průhonice, Česká republika
- (740) JUDr. Růžička Michal, CSc., Rott, Růžička a Guttman, patentová, známková a právní kancelář, Nad Štolou 12, Praha 7

- (210) **O 185595**
- (220) 15.11.2002
- (320) 15.11.2002
- (511) 36
- (540)

### Vitalitas. Jistota pro Vaše zdraví.

- (510) (36) pojišťovací činnost, činnosti související s pojišťovací činností, zprostředkovatelská činnost prováděná v souvislosti s pojišťovací činností podle zákona o pojišťovnictví, poradenská činnost související s pojištěním fyzických a právnických osob podle zákona o pojišťovnictví, šetření pojistných událostí prováděné na základě smlouvy s pojišťovnou podle zákona o pojišťovnictví, provozování zprostředkovatelské činnosti v oblasti stavebního spoření a v oblasti penzijního připojištění.
- (730) **Vitalitas pojišťovna, a.s.**, Fügnerovo nám. 2, Praha 2, Česká republika

- (210) **O 185596**
- (220) 15.11.2002
- (320) 15.11.2002

(511) 36  
(540)

(510) (36) pojišťovací činnost, činnosti související s pojišťovací činností, zprostředkovatelská činnost prováděná v souvislosti s pojišťovací činností podle zákona o pojišťovnictví, poradenská činnost související s pojištěním fyzických a právnických osob podle zákona o pojišťovnictví, šetření pojistných událostí prováděné na základě smlouvy s pojišťovnou podle zákona o pojišťovnictví, provozování zprostředkovatelské činnosti v oblasti stavebního spoření a v oblasti penzijního připojištění.

(730) **Vitalitas pojišťovna, a.s.**, Fügnerovo nám. 2, Praha 2, Česká republika

(210) **O 185597**  
(220) 15.11.2002  
(320) 15.11.2002  
(511) 36  
(540)

(510) (36) pojišťovací činnost, činnosti související s pojišťovací činností, zprostředkovatelská činnost prováděná v souvislosti s pojišťovací činností podle zákona o pojišťovnictví, poradenská činnost související s pojištěním fyzických a právnických osob podle zákona o pojišťovnictví, šetření pojistných událostí prováděné na základě smlouvy s pojišťovnou podle zákona o pojišťovnictví, provozování zprostředkovatelské činnosti v oblasti stavebního spoření a v oblasti penzijního připojištění.

(730) **Vitalitas pojišťovna, a.s.**, Fügnerovo nám. 2, Praha 2, Česká republika

(210) **O 185598**  
(220) 15.11.2002  
(320) 15.11.2002  
(511) 4, 37  
(540)

(510) (4) paliva, pohonné hmoty (nafta, benzíny); (37) provozování čerpacích stanic s palivy a mazivy.

(590) Barevná

(730) **A.H.F., spol. s r.o.**, Rubanice 877, Strání, Česká republika

(210) **O 185609**  
(220) 15.11.2002  
(320) 17.05.2002  
(511) 32, 33, 35  
(540)

### Svätopluk

(510) (32) nealkoholické nápoje a pivo; (33) alkoholické nápoje s výjimkou piva; (35) reklamní činnost v souvislosti s výrobou alkoholických nápojů.

(730) **HUBERT J.E., s.r.o.**, Vinárska 137, Sereď, Slovenská republika

(740) JUDr. Kupka Miroslav, patentový zástupce, Spalova 2261, Rakovník

(210) **O 185611**  
(220) 15.11.2002  
(320) 17.05.2002  
(511) 32, 33, 35  
(540)

(510) (32) nealkoholické nápoje a pivo; (33) alkoholické nápoje s výjimkou piva; (35) reklamní činnost v souvislosti s výrobou alkoholických nápojů.

(730) **HUBERT J.E., s.r.o.**, Vinárska 137, Sereď, Slovenská republika

(740) JUDr. Kupka Miroslav, patentový zástupce, Spalova 2261, Rakovník

(210) **O 185621**  
(220) 15.11.2002  
(320) 15.11.2002  
(511) 9, 16, 21, 25, 26, 35, 38, 41  
(540)

(510) (9) aparáty a přístroje vědecké, geodetické, fotografické, filmové, optické, přístroje pro vážení, měření, signalizaci, kontrolu, záchranu a přístroje učební, aparáty pro záznam, uchování, převod, přenos nebo reprodukci zvuku nebo obrazu, telefony, záznamníky, faxy, ústředny, magnetické nebo optické suporty zvukových nebo zvukově obrazových záznamů, automatické distributory a mechanismy na mince, zapisovací pokladny, kalkulační stroje, přístroje pro zpracování informací a počítače včetně jejich jednotlivých součástí a náhradních dílů ze třídy 9, baterie, akumulátory, počítačové hry s výstupem na PC nebo na TV, pohledy ilustrované se zvukovou nahrávkou, hrací skříně uváděné v činnosti vhozením mince, reklamní přístroje na střídavě obrazy, reklama světelná, reklamní světelné přístroje, nosiče záznamů nahrané i nenahrané, videokazety nahrané i nenahrané, audiokazety nahrané i nenahrané, audiovizuální programy, audioprogramy, audiovizuální díla, audiovizuální díla v digitální podobě, filmy, hudební díla, CD disky, programové vybavení pro počítače, software, hardware výpočetní techniky nebo komunikační nebo informační techniky, elektronické databáze a databázové produkty, informace a záznamy v elektronické podobě, informace a data a databáze a informační produkty na nosičích nebo i v elektronických, datových, informačních, počítačových a komunikačních sítích všeho druhu, související software a hardware, elektronické nebo datové nebo informační nebo komunikační nebo výpočetní sítě včetně jednotlivých součástí a náhradních dílů obsažených ve třídě 9,

multimediální aplikace, elektronické multimediální nebo elektronické informační katalogy, elektronické časopisy, elektronická periodika a knihy v elektronické podobě; (16) papír, lepenka a výrobky z těchto materiálů zatříděné ve třídě 16, výrobky z papíru, plakáty, fotografie, kalendáře, pohlednice, gratulace, dopisní papíry, obálky, samolepky, obtisky, poznámkové bloky, desky na spisy, pořadače, omalovánky, activity books, balící papír, obaly všeho druhu papírové, listy, pytlíky a sáčky pro obalovou techniku, školní sešity, skicárky, tužky, pastelky, tuhy, gummy, ořezávátka, ořezávátka strojky, penály, papírové tašky, papírové kapesníky, papírové ubrusy a ubrusky, těžítka na papíry, tiskoviny, tiskopisy, časopisy, periodika, knihy, databázové produkty v papírové formě, databáze v papírové formě, tiskárenské výrobky, písma pro tiskárny, losy, štočky, potřeby pro knižní vazby, lepidla pro papírenství nebo domácnost, materiál pro umělce, štetce, psací stroje a kancelářské potřeby kromě nábytku, učební pomůcky s výjimkou přístrojů, umělecké nebo ozdobné předměty z papíru, obaly bublinkové (z umělých hmot); (21) sklo, porcelán a majolika a výrobky z těchto materiálů ve třídě 21, náčiní a nádoby pro domácnost nebo kuchyň ve třídě 21, nádoby a nádobí z plastických hmot pro domácnost, soupravy kuchyňského nádobí, cestovní láhve, zubní kartáčky, kartáče, hřebeny, květináče, výrobky ze skla i porcelánu ve třídě 21, výrobky z křišťálového skla, poháry skleněné, sklenice, poháry keramické, keramické porcelánové tácky, stojany na jídelní lístky, porcelánové a skleněné džbány, demižony, drobné reklamní a upomínkové předměty ze skla a porcelánu; (25) obuv, klobouky, čepice, oděvy všeho druhu, dámské, pánské, dětské, včetně sportovních, kalhoty, trička, kloboučnické výrobky, kšiltovky, kravaty, šály, šátky, pláštěnky, dřeváky, rukavice; (26) zažehlovací obtisky, nášivky na oděvy; (35) reklamní, inzertní a propagační činnost, marketing, reklamní, inzertní a propagační činnost prostřednictvím jakéhokoliv média, prostřednictvím telefonní sítě nebo datové sítě nebo informační sítě nebo elektronické sítě nebo komunikační sítě nebo počítačové sítě, poskytování informací a jiných informačních produktů komerčního nebo reklamního charakteru, multimediálních informací komerčního charakteru, komerční využití Internetu v oblastech komerčních internetových médií a vyhledávacích služeb, on-line inzerce, činnost reklamní agentury, zprostředkování v obchodních vztazích, zprostředkovatelská činnost v obchodu, merchandising, franchising, pomoc při využívání a řízení obchodního podniku, automatizované zpracování dat, pomoc při provozování obchodů a obchodních činností průmyslového nebo obchodního podniku, služby, které zahrnují záznam, přepis, vypracování, kompilaci, přenášeni nebo systematickosti písemných či datových či elektronických sdělení a záznamů, jakož i využívání nebo kompilaci matematických a statistických údajů; (38) televizní vysílání, televizní vysílání programů, televizní vysílání zábavných, vzdělávacích, výchovných, soutěžních, diskusních a informačních pořadů, telematika, výměna zpráv, šíření, výměna nebo získávání zpráv a informací, šíření elektronických časopisů, informací, elektronických periodik, knih v elektronické podobě, audio nebo audiovizuálních děl prostřednictvím informační nebo datové nebo elektronické nebo komunikační nebo telekomunikační nebo počítačové sítě, zejména Internetu, pomocí satelitů apod., služby na Internetu související s televizním vysíláním, organizační a technické zabezpečování televizního vysílání, komunikace, poradenská činnost v oblasti sdělovacích prostředků, informační kancelář, poskytování informačních služeb prostřednictvím počítačů; (41) nakladatelství a

vydavatelství, ediční činnost, publikační činnost, nahrávání nosičů zvukových nebo obrazově zvukových, půjčování nahraných zvukových a zvukově obrazových záznamů, výroba, tvorba audiovizuálních děl, TV produkce, filmová produkce, televizní výroba programů, tvorba programů, tvorba a výroba televizních a audiovizuálních programů, agenturní činnost v oblasti kultury, zprostředkování v oblasti kultury, výchovy, zábavy a sportu, výchovná, vzdělávací, soutěžní a zábavní činnost, zábavní nebo kulturní nebo vzdělávací představení, tvorba a realizace televizního pořadu nebo programu, televizní zpravodajství, organizace společenských a kulturních akcí, organizace, provozování a provádění her a soutěží i veřejných, výstavní činnost v oblasti kultury nebo zábavy nebo výchovy nebo vzdělávání.

- (590) Barevná  
 (730) **CET 21, s.r.o.**, Kříženeckého náměstí čp. 322, Praha 5, Česká republika  
 (740) Lukajová Dana, patentový zástupce, Advokátní a patentová kancelář Vyskočil, Krošlák a spol., Peterská 12, Praha 1

- (210) **O 185727**  
 (220) 15.11.2002  
 (320) 15.11.2002  
 (511) 25  
 (540)

### O' WIN collection

- (510) (25) oděvy dětské, dámské a pánské, prádlo dětské, dámské a pánské, plavky, pletené vrchní ošacení, trička, kalhoty, saka, obleky, sukně, kostýmy, pláště, bundy, zimníky, oděvy z kožešin a umělých kožešin, turistické a sportovní oděvy.  
 (730) **INTERIMEX CZ a.s.**, Tyršova 141, Terezín, Česká republika  
 (740) Dipl. Ing. Jiří Chlustina, Unipatent, Jana Masaryka 43-47, Praha 2

- (210) **O 185729**  
 (220) 15.11.2002  
 (320) 15.11.2002  
 (511) 10, 25  
 (540)



- (510) (10) speciální zdravotní punčochové zboží, zdravotní bandáže; (25) oděvy, punčochové zboží.  
 (730) **ARIES, a.s.**, Studenec u Horek 309, Česká republika  
 (740) Ing. Střelák Jiří, Pařížská 17, Praha 1

- (210) **O 185732**  
 (220) 15.11.2002  
 (320) 15.11.2002  
 (511) 2  
 (540)

### FLINT-SCHMIDT

- (510) (2) barvy, barviva na výrobu tiskařských barev, kartridže (náplně) do tryskových tiskáren, barvy do tryskových tiskáren, tiskařské barvy.  
 (730) **Flint Ink Corporation**, 4600 Arrowheadf Drive, Ann Arbor, Spojené státy americké, Michigan  
 (740) JUDr. Korejzová Zdeňka, KOREJZOVÁ & SPOL. Advokátní a patentová kancelář, Spálená 29, Praha 1

(210) **O 185733**  
 (220) 15.11.2002  
 (320) 15.11.2002  
 (511) 30  
 (540)

## Bornea

(510) (30) žvýkačky.  
 (730) **Pavel Kopecký**, Československé armády 1181, Ústní nad Orlicí, Česká republika

(210) **O 185736**  
 (220) 18.11.2002  
 (320) 18.11.2002  
 (511) 35, 41, 42, 45  
 (540)



(510) (35) organizační a ekonomické poradenství; (41) přednášky a školení; (42) poradenství při zajištění certifikace systému jakosti, poradenství při zajišťování certifikace environmentálního systému, poradenství v zabezpečování jakosti, poradenství v certifikaci environmentálních systémů; (45) poskytování služeb v oblasti bezpečnosti a ochrany zdraví při práci.  
 (730) **CERT Kladno, s.r.o.**, IV. ul. 135, Vinařice, Česká republika

(210) **O 185737**  
 (220) 18.11.2002  
 (320) 18.11.2002  
 (511) 42  
 (540)



(510) (42) certifikace systému jakosti, certifikace pracovníků v oblasti řízení jakosti, certifikace pracovníků v oblasti metrologie, certifikace environmentálních systémů, certifikace pracovníků v oblasti životního prostředí.  
 (730) **CERT-ACO, s.r.o.**, Hutská 275/3, Kladno, Česká republika

(210) **O 185738**  
 (220) 18.11.2002  
 (320) 18.11.2002  
 (511) 42  
 (540)



(510) (42) certifikace systému jakosti, certifikace pracovníků v

oblasti řízení jakosti, certifikace pracovníků v oblasti metrologie, certifikace environmentálních systémů, certifikace pracovníků v oblasti životního prostředí.  
 (730) **CERT-ACO, s.r.o.**, Hutská 275/3, Kladno, Česká republika

(210) **O 185744**  
 (220) 18.11.2002  
 (320) 18.11.2002  
 (511) 1, 5, 41  
 (540)

## EASYCOAT

(510) (1) chemické přípravky pro průmysl, vědu, zemědělství a lesnictví; (5) přípravky a směsi pro potahování tablet, vitamíny, vitamínové přípravky pro léčebné účely, doplňky výživové pro lékařské účely, enzymatické přípravky pro lékařské účely, farmaceutické přípravky, potraviny dietní pro lékařské účely, tablety pro farmaceutické účely; (41) školení a vzdělávání, praktický výcvik a zprostředkování těchto služeb.

(730) **FAVEA, spol. s r.o.**, B. Němcové 580, Kopřivnice, Česká republika  
 (740) Ing. Rylková Iva, Polská 1525, Ostrava-Poruba

(210) **O 185745**  
 (220) 18.11.2002  
 (320) 18.11.2002  
 (511) 42  
 (540)



(510) (42) programování počítačové, tvorba počítačových systémů, tvorba software, údržba počítačových programů.  
 (590) Barevná  
 (730) **ProCom s.r.o.**, Špitálka 16, Brno, Česká republika

(210) **O 185747**  
 (220) 18.11.2002  
 (320) 18.11.2002  
 (511) 17, 37  
 (540)



(510) (17) izolační materiály, desky a pásové profily pro horizontální zábrany proti vzlinající vlhkosti u zdiva; (37) provádění sanace a hydroizolace budov.  
 (730) **HAV-BAU s.r.o.**, Studentská 1472/1A, České Budějovice, Česká republika  
 (740) Ing. Jiří Sedlák, KUDRLIČKA & SEDLÁK, Advokátní, patentová a známková kancelář, Husova 16, České Budějovice

(210) **O 185748**  
 (220) 18.11.2002  
 (320) 18.11.2002  
 (511) 16, 25

(540)

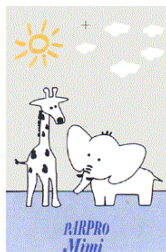

(510) (16) plastické obaly, jako například plastické odnosné tašky a sáčky jako obaly; (25) kojenecký textil, oděvy /spodní a ložní prádlo ve třídě 25, teplákové soupravy, trika, ponožky/, obuv všeho druhu.

(590) Barevná

(730) **PARPRO a. s.**, Dimitrovova 35, Svitavy, Česká republika

(210) **O 185749**

(220) 18.11.2002

(320) 18.11.2002

(511) 35, 38, 42

(540)

# EURODIF

(510) (35) pomoc při řízení obchodních činností; (38) přenos zpráv pomocí internetu; (42) tvorba software.

(730) **Jaroslav Hornák**, Nad Rybníkem 2998, Frýdek - Místek, Česká republika

(210) **O 185760**

(220) 18.11.2002

(320) 18.11.2002

(511) 43

(540)

# ALMA d'EBIA

(510) (43) hostinská činnost, restaurace.

(730) **Bialešová Emilie**, Pancířova 1149/5, Praha 4-Modřany, Česká republika

(210) **O 185762**

(220) 18.11.2002

(320) 18.11.2002

(511) 11

(540)



(510) (11) přístroje na čištění vody a čištěče vzduchu.

(730) **WOONGJIN COWAY CO., LTD.**, 658 Yougu-ri, Yougu-eup, Kongju-si, Choongchungnam-do, Jižní Korea

(740) **JUDr. Rott Vladimír**, Rott, Růžička a Guttman, patentová, známková a právní kancelář, Nad Štolou 12, Praha 7

(210) **O 185764**

(220) 18.11.2002

(320) 19.06.2002

(511) 21

(540)

# ARIA

(510) (21) ruční čerpací dávkovače k upevnění na nádobu pro dávkování kapalin.

(730) **SAINT - GOBAIN CALMAR Inc.**, 333 South Turnbull Canyon Road, City of Industry, Spojené státy americké, California

(740) **Ing. Smrčková Marie**, patentový zástupce, Velflíkova 8, Praha 6

(210) **O 185765**

(220) 18.11.2002

(320) 27.06.2002

(511) 21

(540)

# SONNET

(510) (21) ruční čerpací dávkovače k upevnění na nádobu pro dávkování kapalin.

(730) **SAINT - GOBAIN CALMAR Inc.**, 333 South Turnbull Canyon Road, City of Industry, Spojené státy americké, California

(740) **Ing. Smrčková Marie**, patentový zástupce, Velflíkova 8, Praha 6

(210) **O 185775**

(220) 19.11.2002

(320) 19.11.2002

(511) 11, 14, 21, 28, 40

(540)



(510) (11) přístroje pro osvětlení, lustry, části lustrů; (14) klenoty, bižuterie; (21) náčiní a nádoby pro domácnost a kuchyň především z plastů, sklo surové nebo opracované; (28) vánoční ozdoby; (40) zpracování materiálů, zejména kovové potažení.

(730) **LIGLASS, a.s.**, Líšný 1, Železný Brod, Česká republika

(740) **Kolátor Kamil**, Lučanská 5, Jablonec nad Nisou

(210) **O 185776**

(220) 19.11.2002

(320) 19.11.2002

(511) 35, 41, 43

(540)



(510) (35) zprostředkovatelská činnost v obchodu, marketing, reklama, propagace, inzerce a poskytování informací všemi druhy médií, systém na podporu a intenzifikaci obchodních služeb založený na zvýhodňování klíčových spolupracovníků a klientů, věrnostní systémy jako například poskytování slev a odměn, přednostní a nadstandardní poskytování služeb, vše zejména v oboru stravování a ubytování; (41) provozování zařízení sloužících k zábavě, vzdělávání a rekondici, poskytování výchovně-zábavných, pracovních a klubových služeb (klubová činnost); (43) poskytování stravovacích a ubytovacích služeb zejména v hotelích, penzionech, restauracích, kavárnách, barech a nočních klubech, catering.

(590) Barevná

(730) **SHC MANAGEMENT PRAGUE s.r.o.**, nám. Curieových 43/5, Praha 1, Česká republika

(740) **Ing. Jupa Francis**, patentový zástupce, Měchenická 4, Praha 4

(210) **O 185777**

(220) 19.11.2002  
 (320) 19.11.2002  
 (511) 16, 35, 40, 41  
 (540)

**MLAĎÁK**

(510) (16) tiskoviny všeho druhu, periodický a neperiodický tisk, zejména časopisy, noviny, knihy, prospekty, plakáty, fotografie, kalendáře, tiskařské výrobky, propagační materiály, zahrnuté v této třídě; (35) zprostředkovatelská činnost v oblasti obchodu, zejména v oboru polygrafie, reklama, inzercie, propagace všemi druhy médií; (40) polygrafické služby všeho druhu, zejména tiskařské; (41) redakční služby, nakladatelská a vydavatelská činnost, obstaravatelská a zprostředkovatelská činnost v tomto oboru, tvorba televizních a rozhlasových pořadů.

(730) **GOOD HARVEST spol. s r.o.**, Boleslavova 1531/34, Praha 4, Česká republika

(740) Ing. Jupa Francis, patentový zástupce, Měchenická 4, Praha 4

(210) **O 185778**  
 (220) 19.11.2002  
 (320) 19.11.2002  
 (511) 35, 36, 42  
 (540)

**si|com**

(510) (35) zprostředkovatelská činnost v oblasti obchodu, pomoc při řízení obchodní činnosti, zejména v oblasti nemovitostí, reklama, propagace a inzercie všemi druhy médií, marketing; (36) zprostředkovatelská činnost v oblasti koupě, prodeje, pronájmu nemovitostí zařazených do této třídy, správa nemovitostí; (42) inženýrská činnost (expertízy) v investiční výstavbě.

(730) **SICOM spol. s r.o.**, K Újezdu 278, Praha 4, Česká republika

(740) Ing. Jupa Francis, patentový zástupce, Měchenická 4, Praha 4

(210) **O 185779**  
 (220) 19.11.2002  
 (320) 19.11.2002  
 (511) 35, 36, 42  
 (540)

**S|C**

(510) (35) zprostředkovatelská činnost v oblasti obchodu, pomoc při řízení obchodní činnosti, zejména v oblasti nemovitostí, reklama, propagace a inzercie všemi druhy médií, marketing; (36) zprostředkovatelská činnost v oblasti koupě, prodeje, pronájmu nemovitostí zařazených do této třídy, správa nemovitostí; (42) inženýrská činnost (expertízy) v investiční výstavbě.

(590) Barevná

(730) **SICOM spol. s r.o.**, K Újezdu 278, Praha 4, Česká republika

(740) Ing. Jupa Francis, patentový zástupce, Měchenická 4, Praha 4

(210) **O 185780**  
 (220) 19.11.2002  
 (320) 19.11.2002  
 (511) 35, 36, 37  
 (540)

**I.B.R.CZ**

(510) (35) zprostředkovatelská, konzultační a poradenská činnost v oblasti obchodu, pomoc při řízení obchodní činnosti, zejména v oblasti nemovitostí, reklama, propagace a inzercie všemi druhy médií, marketing; (36) zprostředkovatelská činnost v oblasti koupě, prodeje, pronájmu nemovitostí zařazených do této třídy, správa nemovitostí, finanční a pojišťovací služby; (37) zprostředkovatelská činnost v investiční výstavbě.

(590) Barevná

(730) **Josef Karnet**, Pod strání 2213, Praha 10, Česká republika

(740) Ing. Jupa Francis, patentový zástupce, Měchenická 4, Praha 4

(210) **O 185782**  
 (220) 19.11.2002  
 (320) 19.11.2002  
 (511) 2, 9, 16, 37  
 (540)

**MAREX**

(510) (2) tonery (tónovače) a předplněné tonerové (tónovací) zásobníky, vše pro tiskárny, kopírky a faxy, zásobníky do inkoustových tiskáren nebo faxů nebo kopírek, tiskařské barvy a tiskařskými barvami předplněné zásobníky, vše pro tiskárny, kopírky a faxy, tonery pro počítačové tiskárny nebo pro kopírky nebo faxy, inkoustové cartridge, tonerové cartridge; (9) aparáty a přístroje fotografické, filmové, optické, hardware výpočetní techniky, software, zásobníky tónovačů a zásobníky inkoustových trysek, kopírky kancelářské; (16) psací stroje a kancelářské potřeby, barvicí pásy a barvicími páskami předplněné zásobníky, vše pro tiskárny, kopírky a faxy, tiskoviny, tiskopisy, publikace, fotografie, plakáty; (37) doplňování a obnovování tonerů a zásobníků barev do kopírek, tiskáren a faxů, renovace tonerových a inkoustových kazet, barvicích pásek.

(730) **MAREX, společnost s ručením omezeným**, Holekova 785, Praha 9 - Klánovice, Česká republika

(740) Lukajová Dana, patentový zástupce, Advokátní a patentová kancelář Vyskočil, Krošlák a spol., Petřská 12, Praha 1

(210) **O 185784**  
 (220) 19.11.2002  
 (320) 19.11.2002  
 (511) 17, 24, 35  
 (540)

**Connect - Kuba s.r.o.**

(510) (17) samolepící ochranné kryty dveří automobilu z plastických hmot, výrobky z umělých hmot, opatřené nánosem permanentního lepidla, tvarované výseky z platických hmot; (24) výrobky z netkané textilie, opatřené nánosem permanentního lepidla, tvarované

výseky z netkané textilie; (35) zprostředkování obchodních záležitostí.

(590) Barevná

(730) **CONNECT-KUBA, s.r.o.**, Sídliště 420, Velvary, Česká republika

(210) **O 185805**

(220) 19.11.2002

(320) 19.11.2002

(511) 32, 33, 35, 40

(540)

## FRUIKO

(510) (32) nealkoholické nápoje všeho druhu, zejména nealkoholické mošty, ovocné a zeleninové šťávy, nektary a výtažky, nealkoholické aperitivy a koktejly, přírodní a syčené minerální, stolní a pramenité vody, včetně vod ochucených, limonády, instantní a koncentrované nápoje, včetně nápojů energetických, vitaminizovaných a ionizovaných, dietetické nápoje neléčebné, včetně nápojů vitaminizovaných, přípravky na výrobu nealkoholických nápojů, např. prášky, granule, tablety, koncentráty a sirupy, extrakty, výluhy a jiné přípravky pro přípravu nealkoholických nápojů, včetně jejich příchutí; (33) alkoholické nápoje všeho druhu, zejména vína, lihoviny a likéry, např. vína stolní, odrůdová a známková, a to přírodní, ovocná a bylinná, destiláty vinné, ovocné, bylinné a zeleninové, včetně macerátů a výluhů, destiláty ušlechtilé a řezané, alkoholické aperitivy a koktejly, koncentráty k přípravě alkoholických nápojů a esence do lihovin; (35) zprostředkování prodeje a nákupu výrobků v oboru alkoholických a nealkoholických nápojů, inzertní, reklamní a propagační služby, včetně zveřejňování reklamních a náborových textů a jejich rozšiřování, průzkum a analýza trhu, včetně zpracování odborných obchodních posudků a studií, informační servis v oboru obchodu a reklamy, správa obchodních zájmů třetích osob, obchodní zastoupení tuzemských a zahraničních firem, poskytování pomoci při provozování obchodu, včetně zprostředkování obchodních záležitostí a personalistiky, organizování, zabezpečování a pořádání propagačních a/nebo komerčních výstav, propagačních a reklamních akcí a přehlídek zboží, včetně distribuce zboží a jeho vzorků k reklamním účelům, odborná poradenská a konzultační činnost v oboru obchodu, podnikání, reklamy a propagace; (40) zpracování vína a lihu, zejména vinných hroznů, ovoce, bylin a zeleniny, vč. koncentrátů a přísad, míchání alkoholických a nealkoholických nápojů.

(730) **VELPA PLUS, s.r.o.**, č.p. 883, Velká nad Veličkou, Česká republika

(740) Mgr. Machatová Marcela, patentový zástupce, DMH-patentová a známková kancelář, Pospíšilova 2, Praha 3

(210) **O 185806**

(220) 19.11.2002

(320) 19.11.2002

(511) 32, 33, 35, 40

(540)



(510) (32) nealkoholické nápoje všeho druhu, zejména nealkoholické mošty, ovocné a zeleninové šťávy, nektary a výtažky, nealkoholické aperitivy a koktejly, přírodní a syčené minerální, stolní a pramenité vody, včetně vod

ochucených, limonády, instantní a koncentrované nápoje, včetně nápojů energetických, vitaminizovaných a ionizovaných, dietetické nápoje neléčebné, včetně nápojů vitaminizovaných, přípravky na výrobu nealkoholických nápojů, např. prášky, granule, tablety, koncentráty a sirupy, extrakty, výluhy a jiné přípravky pro přípravu nealkoholických nápojů, včetně jejich příchutí; (33) alkoholické nápoje všeho druhu, zejména vína, lihoviny a likéry, např. vína stolní, odrůdová a známková, a to přírodní, ovocná a bylinná, destiláty vinné, ovocné, bylinné a zeleninové, včetně macerátů a výluhů, destiláty ušlechtilé a řezané, alkoholické aperitivy a koktejly, koncentráty k přípravě alkoholických nápojů a esence do lihovin; (35) zprostředkování prodeje a nákupu výrobků v oboru alkoholických a nealkoholických nápojů, inzertní, reklamní a propagační služby, včetně zveřejňování reklamních a náborových textů a jejich rozšiřování, průzkum a analýza trhu, včetně zpracování odborných obchodních posudků a studií, informační servis v oboru obchodu a reklamy, správa obchodních zájmů třetích osob, obchodní zastoupení tuzemských a zahraničních firem, poskytování pomoci při provozování obchodu, včetně zprostředkování obchodních záležitostí a personalistiky, organizování, zabezpečování a pořádání propagačních a/nebo komerčních výstav, propagačních a reklamních akcí a přehlídek zboží, včetně distribuce zboží a jeho vzorků k reklamním účelům, odborná poradenská a konzultační činnost v oboru obchodu, podnikání, reklamy a propagace; (40) zpracování vína a lihu, zejména vinných hroznů, ovoce, bylin a zeleniny, včetně koncentrátů a přísad, míchání alkoholických a nealkoholických nápojů.

(730) **VELPA PLUS, s.r.o.**, Velká nad Veličkou 883, Česká republika

(740) Mgr. Machatová Marcela, patentový zástupce, DMH-patentová a známková kancelář, Pospíšilova 2, Praha 3

(210) **O 185807**

(220) 19.11.2002

(320) 19.11.2002

(511) 5, 29, 30

(540)



(554) Prostorová

(510) (5) výrobky dietetické, pro léčebné účely, potraviny pro děti, batolata a nemocné, jako dětská a kojenecká výživa, vše výše uvedené určené k léčebným účelům; (29) přesnídávkový, ovoce a zelenina konzervovaná, sušená a zavařená, konzervovaná hotová jídla spadající do této třídy, mléko a mléčné výrobky, ovocné dřeně, marmelády, džemy, ovocná povidla, ovocné pomazánky, šťáva rajčatová na vaření; (30) kaše ovesná, ovocná, s rýží, s kukuřičnými lupínky, s ovesnými vločkami, s piškoty, s krupicí, masové šťávy (omáčky).

(590) Barevná

(730) **HAMÉ, a.s.**, Babice č.p. 572, Babice, Česká republika

(740) Müller Václav, patentový zástupce, Filipova 2016, Praha 4

(210) **O 185808**

(220) 19.11.2002

(320) 19.11.2002

(511) 5, 29, 30

(540)



(554) Prostorová

(510) (5) výrobky dietetické, pro léčebné účely, potraviny pro děti, batolata a nemocné, jako dětská a kojenecká výživa, vše výše uvedené určené k léčebným účelům; (29) přeseňávků, ovoce a zelenina konzervovaná, sušená a zavařená, konzervovaná hotová jídla spadající do této třídy, mléko a mléčné výrobky, ovocné dřeně, marmelády, džemy, ovocná povidla, ovocné pomazánky, šťáva rajčatová na vaření; (30) kaše ovesná, ovocná, s rýží, s kukuřičnými lupínky, s ovesnými vločkami, s piškoty, s krupicí, masové šťavy (omáčky).

(590) Barevná

(730) HAMÉ a.s., Babice Č.p. 572, Babice, Česká republika

(740) Müller Václav, patentový zástupce, Filipova 2016, Praha 4

(210) **O 185809**

(220) 19.11.2002

(320) 19.11.2002

(511) 5, 29, 30

(540)



(554) Prostorová

(510) (5) výrobky dietetické, pro léčebné účely, potraviny pro děti, batolata a nemocné, jako dětská a kojenecká výživa, vše výše uvedené určené k léčebným účelům; (29) přeseňávků, ovoce a zelenina konzervovaná, sušená a zavařená, konzervovaná hotová jídla spadající do této třídy, mléko a mléčné výrobky, ovocné dřeně, marmelády, džemy, ovocná povidla, ovocné pomazánky, šťáva rajčatová na vaření; (30) kaše ovesná, ovocná, s rýží, s kukuřičnými lupínky, s ovesnými vločkami, s piškoty, s krupicí, masové šťavy (omáčky).

(590) Barevná

(730) HAMÉ, a.s., Babice č. 572, Česká republika

(740) Müller Václav, patentový zástupce, Filipova 2016, Praha 4

(210) **O 185824**

(220) 20.11.2002

(320) 20.11.2002

(511) 16, 41

(540) **ADVENTURE magazine**

(510) (16) časopisy, knihy, periodika, tištěné publikace; (41) vydávání elektronických knih a časopisů on line, vydávání knih.

(730) ALTITUDA s.r.o., Hovězí 405, Hovězí, Česká republika

(210) **O 185826**

(220) 20.11.2002

(320) 20.11.2002

(511) 29, 30, 31, 39, 40, 43

(540)

**VARMUŽA**

(510) (29) ančovičky, garnáti a humři zpracování, kaviár, rybí konzervy, koryši, krevety, langusty, lososi a měkkýši zpracování, rybí moučka pro lidskou potřebu, mušle, rybí plátky, ryby syrové, solené, uzené, konzervované, marinované, slanečci, sledi, sardinky, sumýši, tuňáci, ústřice a hlemýždi zpracování, hlemýždí vejce, zvěřina, extrakty z chaluh jako potrava, potravinářské výrobky, zejména z ryb, maso, masové výtažky, bujóny, přípravky na bujóny a vývary, droby, vnitřnosti, dršťky, šunka, huspenina, játra, játrové paštiky, tukové pomazánky, paštiky, polévky, jelita, klobásy, salámy, párky, uzenniny, konzervy masové, jedlé oleje a tuky, konzervované cibule, čočka, fazole, hrách, sojové boby, hranolky, bramborové lupínky, konzervy zeleninové, nakládaná zelenina, zeleninové saláty, šťavy a polévky, zelenina v pikantním nálevu, žampiony zpracované, ovoce mražené, zavařené, kandované, sušené, konzervované, ořechy zpracované, vejce, jogurty, kefir, máslo, sýry, mléčné nápoje, mléčné výrobky, lahůdkářské výrobky jako vaječné, uzenninové, sýrové, rybí a jiné pomazánky a saláty, aspikové a rosolové misky a další lahůdkářské výrobky zařazené do této třídy; (30) koření jako anýz, badyán, hřebíček, kari, kurkuma, muškátový oříšek, zázvor, nové koření, pepř, chuťové přísady, potravinové trestí, kapary, pečivo, rohlíky, cukroví, oplatky, cukrovinky, bonbóny, marcipán, žvýkáci guma, chalva, keksy, koláče, čokoláda, čokoládové nápoje, kakao, kakaové nápoje, káva, kávové a kávovinové nápoje, čaj, nápoje na bázi čaje, zákusky, zmrzliny, želé, med, propolis, včelí kasička, droždí, cukr, sůl, dorty, těsta, látky pro zjemnění masa, kypřičí prášek, těstoviny, makaróny, nudle, ságo, tapioka, mouky pšeničná, žitná, sojová, tapioková, kukuřičná mouka, ovesné vločky, kukuřičné vločky, cereálie, fazolová moučka, kukuřičný škrob, kroupy, krupice, kukuřice mletá, pražená, rýže, ječmen, pšenice, žito, oves, chléb, pizza, rýžové koláčky, sendviče, tortily, masové pirožky, majonéza, čatní, zálivky na ochucení, zálivky na saláty, suši, lahůdkářské výrobky zařazené do této třídy; (31) arašidy, citrusové plody, hrozny, ovoce, brambory, čekanka, čočka, fazole, hrách, hlávkový salát, řepa jedlá, sezam, chaluhy pro humánní nebo živočišnou spotřebu, svatojánský chléb, chmel, čerstvé kaštiny, kopr, kopřivy, okurky, olivy, ořechy, kolové oříšky, kokosové ořechy, lískové oříšky, ječmen, pšenice, žito, oves, houby čerstvé, podhoubí pro výsev, krmivo pro zvířata, krmné směsi, psí suchary, nápoje pro domácí zvířata, humři živí, rybí jikry, živí koryši, živé langusty, čerstvé lanýže, živí měkkýši, živí raci, živé ryby, živé návnady na ryby, sépie, živí sumýši, živé ústřice, rybí moučka pro zvířecí potřebu; (39) skladování, mrazírenská činnost, silniční motorová doprava nákladní; (40) uzení potravin, konzervace, marinování, solení a jiné úpravy potravin, činnost technických poradců v oblasti výroby potravin; (43) hostinská činnost, činnost technických poradců v oblasti stravování.

(730) Jan Varmuža, Bratislavská 3, Hodonín, Česká republika

(740) Ing. Kania František, Patentová kancelář Kania, Sedlák, Smola, Mendlovo nám. 1a, Brno

(210) **O 185827**

(220) 20.11.2002

(320) 20.11.2002

(511) 29, 30, 31, 39, 40, 43



(540)



(510) (29) ančovičky, garnáti a humři zpracovaní, kaviár, rybí konzervy, koryšší, krevety, langusty, lososi a měkkýši zpracovaní, rybí moučka pro lidskou potřebu, mušle, rybí plátky, ryby syrové, solené, uzené, konzervované, marinované, slanečci, sledi, sardinky, sumýši, tuňáci, ústřice a hlemýždi zpracovaní, hlemýždí vejce, zvěřina, extrakty z chaluh jako potrava, potravinářské výrobky, zejména z ryb, maso, masové výtažky, bujóny, přípravky na bujóny a vývary, droby, vnitřnosti, dršťky, šunka, huspenina, játra, játrové paštiky, tukové pomazánky, paštiky, polévky, jelita, klobásy, salámy, párky, uzeniny, konzervy masové, jedlé oleje a tuky, konzervované cibule, čočka, fazole, hrách, sojové boby, hranolky, bramborové lupínky, konzervy zeleninové, nakládaná zelenina, zeleninové saláty, šťávy a polévky, zelenina v pikantním nálevu, žampiony zpracované, ovoce mražené, zavařené, kandované, sušené, konzervované, ořechy zpracované, vejce, jogurty, kefir, máslo, sýry, mléčné nápoje, mléčné výrobky, lahůdkářské výrobky jako vaječné, uzeninové, syrové, rybí a jiné pomazánky a saláty, aspikové a rosolové misky a další lahůdkářské výrobky zařazené do této třídy; (30) koření jako anýz, badyán, hřebíček, kari, kurkuma, muškátový oříšek, zázvor, nové koření, pepř, chuťové přísady, potravinové trestí, kapary, pečivo, rohlíky, cukroví, oplatky, cukrovinky, bombóny, marcipán, žvýkáci guma, chalva, keksy, koláče, čokoláda, čokoládové nápoje, kakao, kakaové nápoje, káva, kávové a kávovinové nápoje, čaj, nápoje na bázi čaje, zákusky, zmrzliny, želé, med, propolis, včelí kasička, droždí, cukr, sůl, dorty, těsta, látky pro zjemnění masa, kypřičí prášek, těstoviny, makaróny, nudle, ságo, tapioka, mouky pšeničná, žitná, sojová, tapioková, kukuřičná mouka, ovesné vločky, kukuřičné vločky, cereálie, fazolová moučka, kukuřičný škrob, kroupy, krupice, kukuřice mletá, pražená, rýže, ječmen, pšenice, žito, oves, chléb, pizza, rýžové koláčky, sendviče, tortily, masové pirožky, majonéza, čatni, zálivky na ochucení, zálivky na saláty, suši, lahůdkářské výrobky zařazené do této třídy; (31) arašídý, citrusové plody, hrozny, ovoce, brambory, čekanka, čočka, fazole, hrách, hlávkový salát, řepa jedlá, sezam, chaluhy pro humánní nebo živočišnou spotřebu, svatojánský chléb, chmel, čerstvé kaštiny, kopr, kopřivy, okurky, olivy, ořechy, kolové oříšky, kokosové ořechy, lískové oříšky, ječmen, pšenice, žito, oves, houby čerstvé, podhoubí pro výsev, krmivo pro zvířata, krmné směsi, psí suchary, nápoje pro domácí zvířata, humři živí, rybí jikry, živí koryšší, živé langusty, čerstvé lanýže, živí měkkýši, živí raci, živé ryby, živé návnady na ryby, sépie, živí sumýši, živé ústřice, rybí moučka pro zvířecí potřebu; (39) skladování, mrazírenská činnost, silniční motorová doprava nákladní; (40) uzení potravin, konzervace, marinování, solení a jiné úpravy potravin, činnost technických poradců v oblasti výroby potravin; (43) hostinská činnost, činnost technických poradců v oblasti stravování.

(730) **Jan Varmuža**, Bratislavská 3, Hodonín, Česká republika

(740) Ing. Kania František, Patentová kancelář Kania, Sedlák, Smola, Mendlovo nám. 1a, Brno

(210) **O 185828**

(220) 20.11.2002

(320) 20.11.2002

(511) 29, 30, 31, 39, 40, 43

(540)



(510) (29) ančovičky, garnáti a humři zpracovaní, kaviár, rybí konzervy, koryšší, krevety, langusty, lososi a měkkýši zpracovaní, rybí moučka pro lidskou potřebu, mušle, rybí plátky, ryby syrové, solené, uzené, konzervované, marinované, slanečci, sledi, sardinky, sumýši, tuňáci, ústřice a hlemýždi zpracovaní, hlemýždí vejce, zvěřina, extrakty z chaluh jako potrava, potravinářské výrobky, zejména z ryb, maso, masové výtažky, bujóny, přípravky na bujóny a vývary, droby, vnitřnosti, dršťky, šunka, huspenina, játra, játrové paštiky, tukové pomazánky, paštiky, polévky, jelita, klobásy, salámy, párky, uzeniny, konzervy masové, jedlé oleje a tuky, konzervované cibule, čočka, fazole, hrách, sojové boby, hranolky, bramborové lupínky, konzervy zeleninové, nakládaná zelenina, zeleninové saláty, šťávy a polévky, zelenina v pikantním nálevu, žampiony zpracované, ovoce mražené, zavařené, kandované, sušené, konzervované, ořechy zpracované, vejce, jogurty, kefir, máslo, sýry, mléčné nápoje, mléčné výrobky, lahůdkářské výrobky jako vaječné, uzeninové, syrové, rybí a jiné pomazánky a saláty, aspikové a rosolové misky a další lahůdkářské výrobky zařazené do této třídy; (30) koření jako anýz, badyán, hřebíček, kari, kurkuma, muškátový oříšek, zázvor, nové koření, pepř, chuťové přísady, potravinové trestí, kapary, pečivo, rohlíky, cukroví, oplatky, cukrovinky, bombóny, marcipán, žvýkáci guma, chalva, keksy, koláče, čokoláda, čokoládové nápoje, kakao, kakaové nápoje, káva, kávové a kávovinové nápoje, čaj, nápoje na bázi čaje, zákusky, zmrzliny, želé, med, propolis, včelí kasička, droždí, cukr, sůl, dorty, těsta, látky pro zjemnění masa, kypřičí prášek, těstoviny, makaróny, nudle, ságo, tapioka, mouky pšeničná, žitná, sojová, tapioková, kukuřičná mouka, ovesné vločky, kukuřičné vločky, cereálie, fazolová moučka, kukuřičný škrob, kroupy, krupice, kukuřice mletá, pražená, rýže, ječmen, pšenice, žito, oves, chléb, pizza, rýžové koláčky, sendviče, tortily, masové pirožky, majonéza, čatni, zálivky na ochucení, zálivky na saláty, suši, lahůdkářské výrobky zařazené do této třídy; (31) arašídý, citrusové plody, hrozny, ovoce, brambory, čekanka, čočka, fazole, hrách, hlávkový salát, řepa jedlá, sezam, chaluhy pro humánní nebo živočišnou spotřebu, svatojánský chléb, chmel, čerstvé kaštiny, kopr, kopřivy, okurky, olivy, ořechy, kolové oříšky, kokosové ořechy, lískové oříšky, ječmen, pšenice, žito, oves, houby čerstvé, podhoubí pro výsev, krmivo pro zvířata, krmné směsi, psí suchary, nápoje pro domácí zvířata, humři živí, rybí jikry, živí koryšší, živé langusty, čerstvé lanýže, živí měkkýši, živí raci, živé ryby, živé návnady na ryby, sépie, živí sumýši, živé ústřice, rybí moučka pro zvířecí potřebu; (39) skladování, mrazírenská činnost, silniční motorová doprava nákladní; (40) uzení potravin, konzervace, marinování, solení a jiné úpravy potravin, činnost technických poradců v oblasti výroby potravin; (43) hostinská činnost, činnost technických poradců v oblasti stravování.

(590) Barevná

- (730) **Jan Varmuža**, Bratislavská 3, Hodonín, Česká republika  
 (740) Ing. Kania František, Patentová kancelář Kania, Sedlák, Smola, Mendlovo nám. 1a, Brno

- (210) **O 185829**  
 (220) 20.11.2002  
 (320) 20.11.2002  
 (511) 9, 35, 42  
 (540)

# Aladdin

- (510) (9) počítačový software, ekonomický software, software operačních systémů, software pro správu sítí, programy pro vývoj softwaru, herní, výukový a multimediální software, počítačové programy pro správu komunikace, dat a výměny informací počítačovými sítěmi, počítače, počítačové periferie, notebooky, laptopy, elektronické publikace (časopisy, knihy, periodika); (35) zpracování a vedení účetnictví, účetní audit, příprava mezd a výplatních listin, příprava a vyhotovení daňových přiznání, podnikové poradenství a obchodní management, poradenství v oblasti daní, účetnictví a ekonomie, personální poradenství, systematizace informací do počítačových sítí; (42) počítačové programování, tvorba software (počítačových programů), tvorba počítačových systémů, aktualizace počítačových programů, poradenství v oblasti počítačového hardware a software, pronájem počítačového software, kopírování počítačových programů, údržba počítačových programů, tvorba počítačových systémových analýz, přenos dat nebo dokumentů z fyzických nosičů na elektronické nosiče, tvorba a správa webových stránek (pro třetí osoby), převod [konverze] dat a počítačových programů [ne fyzický], obnova počítačových dat (regenerace).  
 (730) **Aladdin, s.r.o.**, Vaničková 1112/27, Ústí nad Labem, Česká republika

- (210) **O 185830**  
 (220) 20.11.2002  
 (320) 20.11.2002  
 (511) 1, 35, 40  
 (540)



- (510) (1) chemické výrobky zejména pro průmyslové účely včetně klasifikovaných jako hořlavé, vysoce a extrémně hořlavé, výbušné, oxidující, zdraví škodlivé, toxické až vysoce toxické, žravé, dráždivé, senzibilizující, mutagenní, nebezpečné pro životní prostředí, chemicky vyrobitelné látky a přípravky pro průmyslové účely, zejména pro čištění, úpravu látek, konzervování, lepení, odbarvování, chemické prostředky proti vytváření nebo pro odstraňování usazenin, inkrustů, vodního a kotelního kamene v jiné třídě neobsazené, chemické prostředky pro zemědělství, zahradnictví a lesnictví zejména výrobky organické chemie, průmyslová pojiva a lepidla, hasicí prostředky, chemické výrobky pro potravinářský průmysl; (35) zprostředkování obchodu, zejména chemickými produkty, obchodní administrativní marketing, inzertní a reklamní činnost, automatizované zpracování dat; (40)

zpracování chemických produktů, práce zámečnické a svářečské spojené s mechanickou změnou výrobků v jiné třídě neuvedené.

- (730) **CHEVA, spol. s r.o.**, U Tonasa 2, Ústí nad Labem - Neštěmice, Česká republika  
 (740) Zeman Petr, ZEMAN - podkrušnohorská patentová a známková kancelář, Hradní 301, Loket

- (210) **O 185831**  
 (220) 20.11.2002  
 (320) 20.11.2002  
 (511) 31, 44  
 (540)



- (510) (31) výrobky zemědělské a zrní - obilniny, řepka, krmné plodiny, pícniny, živá zvířata - skot, krmivo pro zvířata - směsi pro výkrm skotu; (44) služby pro zemědělství - orání, setí, sklizení a podobné zemědělské práce.  
 (730) **EUREPOL, spol. s r.o.**, Výstavní 604/111, Ostrava - Vítkovice, Česká republika

- (210) **O 185832**  
 (220) 20.11.2002  
 (320) 20.11.2002  
 (511) 35, 41  
 (540)

## DRAKSTORE

- (510) (35) reklamní a inzertní činnost, promotion akce; (41) organizování zábavných akcí k podpoře prodeje piva, společenské akce (párty).  
 (730) **STAROBRNO, a.s.**, Hlinky 160/12, Brno, Česká republika  
 (740) JUDr. Kyjovský Milan, advokát, Poštovská 8c, P.P.225, Brno

- (210) **O 185833**  
 (220) 20.11.2002  
 (320) 20.11.2002  
 (511) 18, 25  
 (540)

## CARNAGE

- (510) (18) zavazadla všeho druhu; (25) oděvy.  
 (730) **Ing. Lubomír Hlavinka**, J. Husa 6, Lanžhot, Česká republika

- (210) **O 185837**  
 (220) 20.11.2002  
 (320) 20.11.2002  
 (511) 41, 42  
 (540)



- (510) (41) poradenská činnost, výchova a vzdělávání v oblasti společenských věd a rozvoje osobnosti, pořádání odborných kurzů, školení a jiných vzdělávacích akcí,

včetně lektorské činnosti v oblasti společenských věd a rozvoje osobnosti, ediční činnost; (42) programování pro počítače.

- (730) **Hana Přádová**, Osadní 598, Kamenice, Česká republika

(210) **O 185838**

(220) 20.11.2002

(320) 20.11.2002

(511) 41, 42

(540)



- (510) (41) poradenská činnost, výchova a vzdělávání v oblasti společenských věd a rozvoje osobnosti, pořádání odborných kurzů, školení a jiných vzdělávacích akcí, včetně lektorské činnosti v oblasti společenských věd a rozvoje osobnosti, ediční činnost; (42) programování pro počítače.

- (730) **Hana Přádová**, Osadní 598, Kamenice, Česká republika

(210) **O 185839**

(220) 20.11.2002

(320) 20.11.2002

(511) 16

(540)

## POPULAR MECHANICS

- (510) (16) periodika, časopisy, magazíny, knihy, tiskoviny.

- (730) **Hearst Communications, Inc.**, 959 Eighth Avenue, New York, Spojené státy americké, New York

- (740) JUDr. Trojan Oldřich, Lovells, Slovanský dům, Na Příkopě 22, Praha 1

(210) **O 185841**

(220) 20.11.2002

(320) 20.11.2002

(511) 12, 35, 37, 39

(540)



- (510) (12) dopravní prostředky pozemní, vodní a letecké, náhradní díly a příslušenství k dopravním prostředkům spadajícím do třídy 12; (35) reklamní a propagační činnost, poskytování služeb v oblasti obchodu, zprostředkování obchodu; (37) služby týkající se oprav, servisu a údržby dopravních prostředků, náhradních dílů a příslušenství; (39) doprava silniční, železniční, vodní a letecká, přeprava osob a zboží, skladování a balení zboží, dopravní a skladovací logistika, služby cestovní kanceláře v oblasti dopravy.

- (730) **EUROPEAN DREAM AIRWAYS, a.s.**, Řeteč čp. 1, Mirovice, Česká republika

- (740) Jíra Vladimír, patentový zástupce, Kovanecká 2112/18, Praha 9

(210) **O 185843**

(220) 20.11.2002

(320) 20.11.2002

(511) 12, 35, 37, 39

(540)

## EUROPEAN DREAM AIRWAYS

- (510) (12) dopravní prostředky pozemní, vodní a letecké, náhradní díly a příslušenství k dopravním prostředkům spadajícím do třídy 12; (35) reklamní a propagační činnost, poskytování služeb v oblasti obchodu, zprostředkování obchodu; (37) služby týkající se oprav, servisu a údržby dopravních prostředků, náhradních dílů a příslušenství; (39) doprava silniční, železniční, vodní a letecká, přeprava osob a zboží, skladování a balení zboží, dopravní a skladovací logistika, služby cestovní kanceláře v oblasti dopravy.

- (730) **EUROPEAN DREAM AIRWAYS, a.s.**, Řeteč čp. 1, Mirovice, Česká republika

- (740) Jíra Vladimír, patentový zástupce, Kovanecká 2112/18, Praha 9

(210) **O 185851**

(220) 20.11.2002

(320) 20.11.2002

(511) 9

(540)

... a vo tom to je!

- (510) (9) nahrané i nenahrané zvukové a obrazové nosiče (gramofonové desky, magnetické pásky, audiokazety, videokazety, CD-ROM, kompaktní disky).

- (730) **DJ World Plus, s.r.o.**, Vlkova 34, Praha 3, Česká republika

- (740) Dipl. Ing. Jiří Chlustina, Unipatent, Jana Masaryka 43-47, Praha 2

(210) **O 185853**

(220) 21.11.2002

(320) 21.11.2002

(511) 3, 43, 44

(540)



- (510) (3) kosmetické přípravky, kosmetika, mýdla, šampóny, parfémy, zubní pasty, toaletní přípravky; (43) bar, restaurace, kavárna, cukrárna, rychlé občerstvení, hostinská činnost; (44) masáže, manikúra, pedikúra, kadeřnický salón, salón krásy, fyzioterapie, lázně, zdravotnická péče.

- (730) **D & K Partners s.r.o.**, Medkova 497/45, Praha 4, Česká republika

- (740) Ing. Kratochvíl Václav, Šachta, Zmeškal & partneři, Radlická 28/663, Praha 5

(210) **O 185854**

(220) 21.11.2002

(320) 21.11.2002

(511) 36, 39, 43

(540)

## REGATA ČECHY a.s.

- (510) (36) realitní kancelář, nákup nemovitostí, správa nemovitostí; (39) skladování zboží ve skladech, vedení skladové evidence; (43) ubytování v hotelovém zařízení, restaurační stravování.

(730) **REGATA ČECHY a.s.**, Čilova 304/9, Praha 6, Česká republika

(740) Ing. Jan Říha - prokura, Seifertova 203, Kralupy nad Vltavou

(210) **O 185855**

(220) 21.11.2002

(320) 21.11.2002

(511) 16, 35, 38

(540)

**ZAHRADA**  **.cz**

(510) (16) periodické a neperiodické publikace; (35) obchodní informace, propagace, reklama, inzerce; (38) poskytování informací pomocí internetu, on-line diskusní fóra, provozování internetového serveru, provozování internetového portálu.

(730) **Ing. Radek Froulík**, Resslova 1566/27, České Budějovice, Česká republika

(210) **O 185856**

(220) 21.11.2002

(320) 21.11.2002

(511) 35, 38

(540)

 **fajn radio**

(510) (35) propagace reklam rádiem; (38) služby, které spočívají v rozšiřování rádiových a televizních programů.

(590) Barevná

(730) **ESA - rádio, s.r.o.**, vila Thienfeld, ul. manž. Topinkových 796, Kladno, Česká republika

(210) **O 185858**

(220) 21.11.2002

(320) 21.11.2002

(511) 25, 28, 35

(540)

**Kinderwelt cz**

(510) (25) oděvy, obuv a kloboučnické zboží zařazené do této třídy; (28) hry, hračky a sportovní potřeby zařazené do této třídy; (35) zprostředkovatelská, konzultační a poradenská činnost v oblasti obchodu, propagace, reklama, inserce a poskytování obchodních informací prostřednictvím všech druhů médií, marketing.

(730) **KINDERWELT CZ s.r.o.**, Gorazdova 332/20, Praha 2, Česká republika

(740) Ing. Jupa Francis, patentový zástupce, Měchenická 4, Praha 4

(210) **O 185859**

(220) 21.11.2002

(320) 21.11.2002

(511) 11, 19, 35

(540)

**KERABEL** 

(510) (11) sanitární (toaletní) přístroje a zařízení jako např. toalety, záchody splachovací, splachovací zařízení, bidety, ventilátory, umyvadla, vany, sprchy, dřezy, směšovací baterie pro vodovodní potrubí, kohoutky a kohouty pro potrubí; (19) stavební materiály nekovové zařazené do této třídy jako např. dlažba a dlaždice, obklady a obkladačky, lišty nekovové, spárovací hmoty a cementy; (35) zprostředkovatelská, konzultační a poradenská činnost v oblasti obchodu, export-import, reklama, propagace, inzerce a poskytování obchodních informací prostřednictvím všech druhů médií, marketing.

(730) **KERABEL spol. s r.o.**, E. Hýblerové 532, Praha 4, Česká republika

(740) Ing. Jupa Francis, patentový zástupce, Měchenická 4, Praha 4

(210) **O 185861**

(220) 21.11.2002

(320) 21.11.2002

(511) 3, 25, 35

(540)

 **Zajac**

(510) (3) antistatické přípravky pro použití v domácnosti, apretační přípravky pro žehlení prádla, aroma, barviva na vlasy, barviva toaletní, kosmetické barvy, přípravky pro odstraňování barev, bělicí a čistící přípravky, bělicí přípravky na prádlo, brusné přípravky, cididla, čistící prostředky a roztoky, depilační přípravky, dezodoranty, kosmetické přípravky, kosmetika, krémy na obuv a kosmetické, laky na vlasy a nehty, mořidla, mýdla všeho druhu, parfémy, leštící pasty a přípravky, prací prostředky a prostředky na namáčení, toaletní přípravky, ústní vody, vosky, zubní pasty; (25) pracovní kombinézy a oděvy, pracovní pláště, pracovní rukavice, pracovní obuv, plenkové kalhotky, plenky, spodní prádlo, zástěry; (35) pomoc při řízení obchodní činnosti, analýzy nákupních a velkoobchodních cen, obchodní činnost (služby, poradenství), obchodní nebo podnikatelské informace a průzkumy, rozšiřování vzorků zboží, předvádění zboží.

(730) **Velkoobchod Zajac, s.r.o.**, Výškovická 38, Ostrava - Zábřeh, Česká republika

(740) Ing. Tomáš Pavlica, Lohnského 846, Praha 5

(210) **O 185862**

(220) 21.11.2002

(320) 21.11.2002

(511) 7

(540)

**PANELift**

(510) (7) výtahy (jiné než lyžařské vleky), výtahy nákladní.

(730) **Výtahy Schindler, a.s.**, Pod Kotlářkou 151/3, Praha 5, Česká republika

(210) **O 185876**

(220) 21.11.2002

(320) 21.11.2002

(511) 16, 35, 41

(540)



(510) (16) papírové nosiče informací, zejména publikace, časopisy, letáky, propagační materiály a výrobky z papíru; (35) inzertní, reklamní a propagační činnost v souvislosti s pořádáním makro- a mikroekonomických konferencí, vztahujících se k ekonomickým aspektům vstupu České republiky do EU a inzertní, reklamní a propagační činnost týkající se pořádání konferencí o veřejných financích; (41) vydavatelská, nakladatelská a publikační činnost, činnost vzdělávací a společenské platformy vztahující se k ekonomickým aspektům vstupu České republiky do EU, pořádání konferencí a seminářů, pořádání konference o veřejných financích.

(730) **Bison & Rose, spol. s r.o.**, Bělohorská 33, Praha 6, Česká republika

(740) JUDr. Aleš Zábrš, advokát a patentový zástupce, Na Beránce 2, Praha 6

(210) **O 185877**

(220) 21.11.2002

(320) 21.11.2002

(511) 5, 10, 35

(540)



(510) (5) výrobky farmaceutické, zvěrolékařské a zdravotnické, zejména týkající se odstraňování bradavic, výrobky dietetické k lékařským účelům, potraviny pro batolata, náplasti, obvazový materiál, desinfekční prostředky; (10) přístroje a nástroje chirurgické, lékařské, zubolékařské a zdravotnické a zvěrolékařské, včetně speciálního nábytku pro tyto obory, zdravotnické pomůcky; (35) zprostředkovatelská a obstaravatelská činnost v oblasti obchodu, zejména v oblasti obchodu s léčivými a zdravotnickými výrobky, poskytování pomoci při provozu obchodu, inzertní a reklamní činnost v oblasti obchodu.

(730) **MG Farma s.r.o.**, Finská 577/5, Praha 10, Česká republika

(740) JUDr. Aleš Zábrš, advokát a patentový zástupce, Na Beránce 2, Praha 6

(210) **O 185880**

(220) 22.11.2002

(320) 22.11.2002

(511) 14, 35, 40

(540)



(510) (14) všechny druhy šperků; (35) zprostředkování obchodu v oboru šperkařství; (40) zhotovování vlastních šperků.

(730) **Jitka Kudláčková**, Mošnova 41/2381, Praha 5, Česká republika

(210) **O 185886**

(220) 22.11.2002

(320) 22.11.2002

(511) 37, 42

(540)



(510) (37) provádění staveb, jejich změn a odstraňování, vodoinstalatérství, topenářství; (42) projektová činnost ve výstavbě.

(590) Barevná

(730) **STAVING - B.VRÁTNÍK s.r.o.**, Ždírec č.p. 45, Blovice, Česká republika

(210) **O 185917**

(220) 22.11.2002

(320) 22.11.2002

(511) 9, 35, 37, 41, 42

(540)



(510) (9) elektrická a elektronická zařízení ve tř. 9, zejména přístroje pro zpracování informací, počítače, software počítačů, kabelové systémy, servery, optické systémy, rozvaděče, přepínače, monitory, magnetické nosiče zvukových záznamů, přístroje pro záznam, převod a reprodukci zvuku a obrazu, přístroje a nástroje pro vedení, přepínání, přeměnu, akumulaci, regulaci nebo řízení elektrického proudu; (35) poradenská činnost v oblasti obchodu, automatizované zpracování dat, marketing, reklamní a propagační činnost; (37) instalace a opravy elektrických a elektronických zařízení; (41) výchovná a vzdělávací činnost, zejména pořádání školení, kurzů a seminářů; (42) projektování počítačových sítí, poradenská činnost v oboru informačních technologií, tvorba software.

(730) **CDL SYSTEM a.s.**, Klíšská 31, Ústí nad Labem, Česká republika

(740) JUDr. Aleš Zábrš, advokát a patentový zástupce, Na Beránce 2, Praha 6

(210) **O 185921**

(220) 25.11.2002

(320) 25.11.2002

(511) 1

(540)

**TREPSAN**

(510) (1) biologický přípravek k čištění odpadních vod na bázi

- bioenzymů.  
(730) **Tekeli Jiří**, Ludvíkova 1169/102, Ostrava-Radvanice, Česká republika

(540)



- (210) **O 185922**  
(220) 25.11.2002  
(320) 25.11.2002  
(511) 3

**VIA-JAS**

- (510) (3) čisticí prostředky, saponátový čistič.  
(730) **VIA-REK, spol. s r.o.**, Old. Blažka 145, Rájec-Jestřebí, Česká republika

- (510) (30) sypané lístky černého čaje, zeleného čaje a bylinných čajů, balený čaj v nálevových sáčcích.

- (730) **Qualitea Ceylon (Pvt) Ltd.**, No. 14, Station Road, Wattala, Srí Lanka  
(740) Patentservis Praha a.s., Jivenská 1273/1, Praha 4

- (210) **O 185923**  
(220) 25.11.2002  
(320) 25.11.2002  
(511) 35, 36, 41

**EQUICREDIT**

- (510) (35) propagační činnost, reklama, pomoc při řízení obchodní činnosti, obchodní administrativa, kancelářské práce; (36) pojištění, služby finanční, peněžní a nemovitostní; (41) výchova, vzdělávání.

- (730) **Ing. Miloš Svoboda**, Akátová 489, Klatovy, Česká republika  
(740) Mgr. Ing. Jindřichová Ladislava, advokátka, kpt. Jaroše 110, Klatovy I

- (210) **O 185945**  
(220) 25.11.2002  
(320) 25.11.2002  
(511) 30

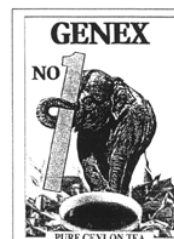

- (510) (30) sypané lístky černého čaje, zeleného čaje a bylinných čajů, balený čaj v nálevových sáčcích.

- (730) **Qualitea Ceylon (Pvt) Ltd.**, No. 14, Station Road, Wattala, Srí Lanka  
(740) Patentservis Praha a.s., Jivenská 1273/1, Praha 4

- (210) **O 185942**  
(220) 25.11.2002  
(320) 25.11.2002  
(511) 30

**A&D**

- (510) (30) koření.  
(730) **SONCHI s.r.o.**, Bečov 9/85, Most, Česká republika

- (210) **O 185946**  
(220) 25.11.2002  
(320) 25.11.2002  
(511) 28

- (210) **O 185943**  
(220) 25.11.2002  
(320) 25.11.2002  
(511) 30



- (510) (30) sypané lístky černého čaje, zeleného čaje a bylinných čajů, balený čaj v nálevových sáčcích.

- (730) **Qualitea Ceylon (Pvt) Ltd.**, No. 14, Station Road, Wattala, Srí Lanka  
(740) Patentservis Praha a.s., Jivenská 1273/1, Praha 4

**abswing**

- (510) (28) posilovací stroje, přístroje pro tělesná cvičení.  
(730) **Yellow & Blue, s.r.o.**, Na Poříčí 42, Praha 1, Česká republika  
(740) Patentservis Praha a.s., Jivenská 1273/1, Praha 4

- (210) **O 185948**  
(220) 25.11.2002  
(320) 25.11.2002  
(511) 5

**LIDOTEC**

- (510) (5) farmaceutické výrobky pro lidské užití, totiž analgetika a místní anestetika.

- (730) **Grünenthal GmbH**, Zieglerstrasse 6, Aachen, Německo  
(740) Patentservis Praha a.s., Jivenská 1273/1, Praha 4

- (210) **O 185944**  
(220) 25.11.2002  
(320) 25.11.2002  
(511) 30

- (210) **O 185969**  
(220) 25.11.2002  
(320) 25.11.2002  
(511) 35, 37

(540)



(510) (35) zprostředkování obchodu, reklamní činnost a marketing; (37) zprostředkování služeb v oblasti stavebnictví, poskytování technických služeb v oblasti stavebnictví, provádění staveb, jejich změn a odstraňování, zámečnictví, dokončovací stavební práce, přípravné práce pro stavby, vrtání a řezání železobetonu a zdiva, kotvení a nastřelování kotev a hřebů, montáž protipožárních ucpávek, služby pronájmu náradí a konstrukčního materiálu.

(730) **DKNV, s.r.o.**, Michalská 429/1, Praha 1, Česká republika

(740) Mgr. Petra Stupková, advokát, Jilovská 1167/71a, Praha 4

(210) **O 185996**

(220) 26.11.2002

(320) 26.11.2002

(511) 35, 38

(540)

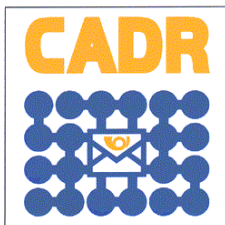

(510) (35) poskytování informací o veřejných dražbách; (38) šíření informací o veřejných dražbách.

(590) Barevná

(730) **Česká pošta, státní podnik**, Olšanská 9, Praha 5, Česká republika

(210) **O 185998**

(220) 26.11.2002

(320) 26.11.2002

(511) 9, 35, 42

(540)



(510) (9) počítačové programy, počítačový software; (35) dodavatelské služby pro třetí osoby; (42) počítačové programování, tvorba software, aktualizace počítačových programů, poradenské služby v oblasti počítačového hardware, licence v oblasti duševního vlastnictví, regenerace počítačových dat, údržba počítačových programů, počítačové systémové analýzy, tvorba počítačových systémů, kopírování počítačových programů, instalace počítačových programů.

(590) Barevná

(730) **Ing. Stanislav Šnajberg**, Korunní 88, č.p. 1302, Praha 10, Česká republika

(210) **O 186002**

(220) 26.11.2002

(320) 26.11.2002

(511) 29, 39, 40, 43

(540) **SVATOHORSKÉ MASO A UZENINY**

(510) (29) maso, ryby, drůbež a zvěřina, masné výrobky, masové výtahy, masové konzervy, paštiky, masné pomazánky, uzeniny, tepelně zpracované masné výrobky, veškeré zabijačkové výrobky, sádlo, slanina; (39) silniční motorová doprava, skladování zboží; (40) řeznictví, zpracování masa a masných výrobků; (43) stravovací a ubytovací služby, hostinská činnost.

(730) **MASOKOMBINÁT PŘÍBRAM, a.s.**, Jinecká 315, Příbram, Česká republika

(210) **O 186004**

(220) 26.11.2002

(320) 26.11.2002

(511) 32, 33

(540) **Když ji miluješ není co řešit**

(510) (32) minerální vody, šumivé nápoje a jiné nápoje nealkoholické, nápoje a šťávy ovocné, sirupy a jiné přípravky k zhotovování nápojů, piva všeho druhu; (33) alkoholické nápoje (s výjimkou pív).

(730) **Kofola, a.s.**, Za drahou 1, Krnov, Česká republika

(740) Ing. Kendereški Dušan, patentový zástupce, Lidická 51, Brno

(210) **O 186005**

(220) 26.11.2002

(320) 26.11.2002

(511) 5

(540)



(510) (5) farmaceutické a medicínální přípravky pro léčbu sexuálních dysfunkcí, farmaceutické medicínální přípravky pro prevenci sexuálních dysfunkcí.

(730) **Lilly ICOS LLC**, 1209 Orange Street, Wilmington, Spojené státy americké, Delaware

(740) JUDr. Otakar Švorčík, Společná advokátní kancelář Všecka Zelený Švorčík Kalenský a partneři, Hálkova 2, Praha 2

(210) **O 186008**

(220) 26.11.2002

(320) 26.11.2002

(511) 36

(540) **ABYT REALITY**

(510) (36) realitní činnost.

(730) **Zbyněk Hloušek**, Zdiměřická 1432, Praha 4, Česká republika

(210) **O 186009**

(220) 26.11.2002

(320) 26.11.2002

(511) 36

(540)



(510) (36) pronájem nemovitostí, oceňování a odhady nemovitostí, obchodování s nemovitostmi, správa nemovitostí, zprostředkování nemovitostí, služby realitní kanceláře.

(730) **Stratus, a. s.**, Bečvářova 14, Praha 10, Česká republika

(740) JUDr. Rott Vladimír, Rott, Růžička a Guttman, patentová, známková a právní kancelář, Nad Štolou 12, Praha 7

(210) **O 186010**

(220) 26.11.2002

(320) 26.11.2002

(511) 36

(540)

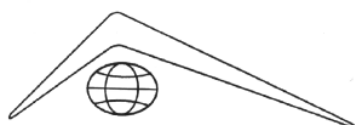

(510) (36) pronájem nemovitostí, oceňování a odhady nemovitostí, obchodování s nemovitostmi, správa nemovitostí, zprostředkování nemovitostí, služby realitní kanceláře.

(730) **Stratus, a.s.**, Bečvářova 14, Praha 10, Česká republika

(740) JUDr. Rott Vladimír, Rott, Růžička a Guttman, patentová, známková a právní kancelář, Nad Štolou 12, Praha 7

(210) **O 186022**

(220) 27.11.2002

(320) 27.11.2002

(511) 16

(540)

### Jihočeský dopravák

(510) (16) tiskoviny všeho druhu, zejména noviny a časopisy a ostatní periodické a neperiodické tiskoviny, letáky, plakáty, tiskopisy.

(730) **ČSAD JIHOTRANS, a.s.**, Pekárenská 255/77, České Budějovice, Česká republika

(210) **O 186023**

(220) 27.11.2002

(320) 27.11.2002

(511) 37, 39, 40, 43

(540)



(510) (37) opravy zemědělských strojů, zámečnictví; (39) silniční motorová nákladní doprava, rozvod tepla; (40) nástrojářství, úprava a zpracování kovů, zejména kovoobráběčství, galvanizérství, broušení a leštění kovů, výroba tepla; (43) hostinská činnost.

(730) **PRAGA Louny, a.s.**, Husova 552, Louny, Česká republika

(740) JUDr. Kupka Miroslav, patentový zástupce, Spalova 2261, Rakovník

(210) **O 186024**

(220) 27.11.2002

(320) 27.11.2002

(511) 35, 36, 39, 41

(540)



(510) (35) kanceláře zabývající se dovozem a vývozem, pomoc při řízení obchodní činnosti, finanční konzultační služby zahrnuté v této třídě, zprostředkování nákupu a prodeje zboží konečnému spotřebiteli; (36) vyřizování celních deklarací, jištění celního trhu zárukou, garance, záruky, kauce, finanční konzultační služby zahrnuté v této třídě, zprostředkování záruk, zprostředkování pojištění; (39) provozování celního skladu, skladování zboží; (41) organizování kurzů, seminářů a školení.

(730) **REDON, spol. s r.o.**, Letisko M.R. Štefánika, Bratislava, Slovenská republika

(740) Ing. Rylková Iva, Polská 1525, Ostrava-Poruba

(210) **O 186025**

(220) 27.11.2002

(320) 27.11.2002

(511) 5, 29, 30, 32

(540)



(510) (5) léčivé cukrářské výrobky a cukrovinky s léčivými účinky, přípravky (poživatiny) obsahující biologické katalyzátory pro fyzicky aktivní osoby, sportovce, rekonvalescenty, posilující poživatiny, extrakty a potraviny pro zvláštní výživu, dietetické a diabetické poživatiny a potraviny pro zvláštní výživu, vitamínové přípravky, potravní doplňky pro posílení imunity organismu a zlepšení zdraví v tuhém i tekutém stavu ve formě práškových směsí, kapek, sirupů, gelů, past, tablet, šumivých tablet, pastilek, dražé, tobolek, kapslí, bonbónů, žele, prášků, vše výše uvedené pro léčebné účely; (29) veškeré konzervované potraviny a poživatiny, ovocné dřeně, poživatiny z ovoce a upravených bílkovin a olejnin, výživné extrakty, texturované proteiny a směsi z nich pro humánní využití; (30) potravní doplňky neléčebné pro posílení imunity organismu a zlepšení zdraví rostlinného původu v tuhém i tekutém stavu ve formě práškových směsí, kapek, sirupů, gelů, past, tablet, šumivých tablet, pastilek, dražé, tobolek, kapslí, bonbónů, žele, prášků, vše výše uvedené pro neléčebné účely, káva a náhražky kávy, obilní vločky a jiné obilné výrobky určené k lidské výživě, müsli, čaje; (32) nealkoholické nápoje sycené i nesycené, včetně nápojů minerálních, šumivých, iontových a energetických, sirupy, koncentráty a jiné přípravky pro přípravu nápojů, ovocné a zeleninové šťávy, mošty, ovocné nektary a nápoje z ovocných šťáv, stolní a minerální vody, diabetické a dietetické nápoje neléčebné, práškové nealkoholické nápoje, práškové přípravky a příchutě pro výrobu nealkoholických nápojů a likérů,



obohacené vitamínové nápoje a koncentráty, nealkoholické aperitivy.

- (730) **NUTREND D.S., a.s.**, Selské nám. 9/43, Olomouc - Chválkovice, Česká republika  
 (740) Ing. Soukup Petr, Patentová kancelář, Švédská 3, Olomouc

- (210) **O 186026**  
 (220) 27.11.2002  
 (320) 27.11.2002  
 (511) 5, 29, 30, 32  
 (540)

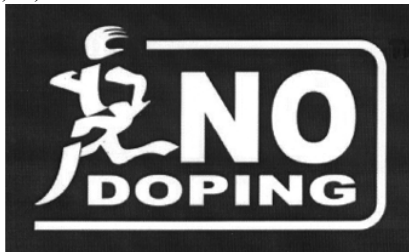

- (510) (5) léčivé cukrářské výrobky a cukrovinky s léčivými účinky, přípravky (poživatiny) obsahující biologické katalyzátory pro fyzicky aktivní osoby, sportovce, rekonvalescenty, posilující poživatiny, extrakty a potraviny pro zvláštní výživu, dietetické a diabetické poživatiny a potraviny pro zvláštní výživu, vitamínové přípravky, potravní doplňky pro posílení imunity organismu a zlepšení zdraví v tuhém i tekutém stavu ve formě práškových směsí, kapek, sirupů, gelů, past, tablet, šumivých tablet, pastilek, dražé, tobolek, kapslí, bonbónů, želé, prášků, vše výše uvedené pro léčebné účely; (29) veškeré konzervované potraviny a poživatiny, ovocné dřeně, poživatiny z ovoce a upravených bílkovin a olejnin, výživné extrakty, texturované proteiny a směsi z nich pro humánní využití; (30) potravní doplňky neléčebné pro posílení imunity organismu a zlepšení zdraví rostlinného původu v tuhém i tekutém stavu ve formě práškových směsí, kapek, sirupů, gelů, past, tablet, šumivých tablet, pastilek, dražé, tobolek, kapslí, bonbónů, želé, prášků, vše výše uvedené pro neléčebné účely, káva a náhražky kávy, obilní vločky a jiné obilné výrobky určené k lidské výživě, müsli, čaje; (32) nealkoholické nápoje syčené i nesyčené, včetně nápojů minerálních, šumivých, iontových a energetických, sirupy, koncentráty a jiné přípravky pro přípravu nápojů, ovocné a zeleninové šťávy, mošty, ovocné nektary a nápoje z ovocných šťáv, stolní a minerální vody, diabetické a dietetické nápoje neléčebné, práškové nealkoholické nápoje, práškové přípravky a příchutě pro výrobu nealkoholických nápojů a likérů, obohacené vitamínové nápoje a koncentráty, nealkoholické aperitivy.

- (730) **NUTREND D.S., a.s.**, Selské nám. 9/43, Olomouc - Chválkovice, Česká republika  
 (740) Ing. Soukup Petr, Patentová kancelář, Švédská 3, Olomouc

- (210) **O 186051**  
 (220) 28.11.2002  
 (320) 28.11.2002  
 (511) 2, 9, 16  
 (540)

### ESSELTE DATALINE

- (510) (2) spotřební zboží k tiskárně, jako jsou tonery včetně zásobníků toneru; (9) spotřební zboží k tiskárně, jako jsou prázdné zásobníky pro inkoust, prázdné zásobníky pro toner, příslušenství k počítači, jako jsou zásobníky různých medií, zásobníky 3,5 palcových disket, kazety na 3,5 palcové diskety, programy pro vedení elektronické pošty na disketě, kazety na CD, CD věže, programy pro vedení elektronické pošty na CD, tašky na CD, šperkovnice na CD, stojánky na CD, stojánky na DVD, ergonomické

pomůcky, jako jsou podstavce/stojany pro monitory, konzoly pro monitory, podložky pod myši, opěrky zápěstí pro myš a klávesnici, opěrky pro nohy, držáky kopií, stojany pro přístroje, stojany pro tiskárny, stojany pro základní jednotky (CPU), stojany pro monitory, stojany pro telefony; (16) papír, průhledné folie, štítky a etikety A4, visačky, cedulky, jmenovky, nálepkové role a archy, inkoust.

- (730) **ESSELTE**, 48 S. Service Rd., Suite 400, Melville, NY, Francie  
 (740) Ing. František Kania, Mendlovo nám. 1a, Brno

- (210) **O 186052**  
 (220) 28.11.2002  
 (320) 28.11.2002  
 (511) 3, 18, 21, 24, 25, 28, 29, 30  
 (540)

### MĚĎA PUSÍK

- (510) (3) bělicí a jiné přípravky k praní a čištění prádla, přípravky na čištění, leštění odmašťování a broušení, mýdla, voňavkářské výrobky, éterické oleje, kosmetické přípravky, vlasové vodičky, přípravky na čištění zubů; (18) usně, koženky a výrobky z těchto materiálů nezahnuté v jiných třídách, kůže, surové kůže, kufry a cestovní tašky, deštníky, slunečníky a vycházkové hole, biče, postroje a sedlářské výrobky; (21) domácí a kuchyňské potřeby a nádoby vyjma nádob z drahých kovů nebo nádob opatřených povlakem z drahých kovů, hřebeny a houby, kartáče, štětky a štetce vyjma malířských, výrobky ze skla, porcelánu a kameniny, které nejsou zahrnuty v jiných třídách; (24) textilie a textilní výrobky, které nejsou zahrnuty v jiných třídách, ložní příkrývky a stolní pokrývky; (25) oděvy, obuv a pokrývky hlavy; (28) hry a hračky, společenské hry, žertovné předměty, zábavná pyrotechnika, technická zařízení a přístroje pro zábavné účely v rámci této třídy, stolní tenis a fotbal, míče a balóny na hraní, šachové hry, domino, šipky (hry), hry a hrací soupravy pro děti na fyzikálních principech (například mechanické, elektrické, audiovizuální), elektronické hry s výjimkou her využívajících televizní přijímače, skateboardy, tělocvičné a sportovní potřeby, které nejsou zahrnuty v jiných třídách, ozdoby na vánoční stromek; (29) maso, ryby, drůbež a zvěřina, masové výtažky, konzervované, sušené a tepelně zpracované ovoce a zelenina, rosoly, džemy, marmelády, ovocné zavařeniny, ovocné protlaky, vejce, mléko a mléčné výrobky, jedlé oleje a tuky; (30) káva, čaj, kakao, cukr, rýže, maniok, ságo, kávové náhražky, mouka a výrobky z obilí, chléb, pekařské a cukrářské výrobky, zmrzlina, med, melasový sirup, kvasnice, prášky do pečiva, sůl, hořčice, ocet, omáčky jako chuťové přísady, koření, led.

- (730) **BURDA TOYS, spol. s r.o.**, Odborářská 52, Bratislava, Slovenská republika  
 (740) Ing. Kouřil Jiří, patentový zástupce, INVACTA spol. s r.o. patentová a známková kancelář, Kořenského 31, Ostrava 3

- (210) **O 186054**  
 (220) 28.11.2002  
 (320) 28.11.2002  
 (511) 30, 43  
 (540)



- (510) (30) přípravky z obilnin, nálevy k ochucení, koření, rýže;  
(43) služby zajišťující stravování a nápoje.
- (590) Barevná
- (730) **NASIAKO, spol. s r.o.**, Chebská 1939, Sokolov,  
Česká republika

**(210) O 186055**

- (220) 28.11.2002  
(320) 28.11.2002  
(511) 35, 36, 37  
(540)



- (510) (35) propagační činnost, reklamní činnost, zprostředkování obchodu; (36) zprostředkování obchodu s nemovitostmi, nákup a prodej nemovitostí, správa nemovitostí, pronájem nemovitostí, bytů a nebytových prostor včetně poskytování souvisejících služeb; (37) stavebnictví - provádění jednoduchých a drobných staveb, jejich změn a odstraňování.

- (590) Barevná  
(730) **Jiří Pokorný**, Vinořská 173, Praha 9, Česká republika

**(210) O 186058**

- (220) 28.11.2002  
(320) 28.11.2002  
(511) 6, 7, 19  
(540)

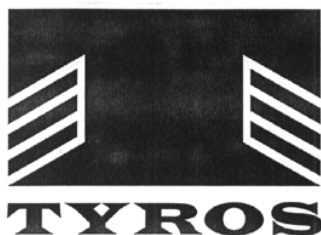

- (510) (6) vrata kovová; (7) nakládací rampy; (19) vrata nekovová.
- (730) **TYROS, s.r.o.**, Hrubého 1203, Praha 8, Česká republika

**(210) O 186060**

- (220) 28.11.2002  
(320) 28.11.2002  
(511) 18, 25, 35, 40  
(540)

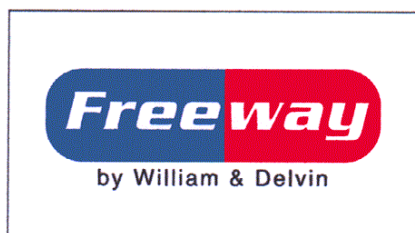

- (510) (18) deštníky, slunečníky, hole, kufrы a zavazadla, zejména batohy a tašky; (25) oděvy, obuv, kloboučnické zboží; (35) propagační činnost, pomoc při řízení obchodní činnosti, obchodní administrativa, kancelářské práce; (40) zpracování a úprava textilních materiálů, potisky šatstva, především triček.

- (590) Barevná  
(730) **Oděvní podnik, a.s.**, Za Drahou 4239/2, Prostějov,  
Česká republika

**(210) O 186066**

- (220) 28.11.2002  
(320) 28.11.2002  
(511) 2  
(540)

**COLSTAR**

- (510) (2) barvy, laky, nátěry, nátěrové hmoty a pomocné přípravky, pojidla, tmely pro vyrovnávání nerovných povrchů při povrchových úpravách včetně sklenářských, fermež, ředidla, tónovací pasty a suroviny pro tyto výrobky, tiskové barvy, tiskařské barvy a pasty, latexové barvy, mořidla, potravinářská barviva, pryskyřice přírodní v surovém stavu, malířské barvy, barvy na látky, pigmenty anorganické a organické, pigmentové pasty pro různé použití, barvy práškové a plniva, nástřikové hmoty na omítky, na vláknité, třískové a sádrokartonové desky, kovy listkové a práškové pro malíře a dekoratéry, tiskaře a umělce, barvy silikátové, ochranné nátěry proti korozi a zkáze dřeva.

- (730) **Barvy TEBAS, s.r.o.**, Poděbradská 195/7, Praha 9,  
Česká republika

**(210) O 186067**

- (220) 28.11.2002  
(320) 28.11.2002  
(511) 9, 11, 20  
(540)



- (510) (9) přístroje pro vědecké laboratorní výzkumy; (11) přístroje chladicí, přístroje pro ventilaci a rozvod vody, zařízení pro klimatizaci, digestoře; (20) nábytek a jeho části a výrobky z plastických hmot, které nejsou uvedeny v jiných třídách.

- (730) **LABOR+KOMPLET, s.r.o.**, Hlivická 416, Praha 8,  
Česká republika

- (740) Ing. Kepáková Jana, Na Chobotě 1343, Praha 6 - Řepy

**(210) O 186069**

- (220) 28.11.2002  
(320) 28.11.2002  
(511) 1, 2, 3, 19, 27, 35, 42  
(540)

**AVAS**

- (510) (1) chemické výrobky určené pro průmysl, vědy a fotografii, jakož i pro zemědělství, zahradnictví a lesnictví, umělé pryskyřice a plastické hmoty v surovém stavu, hnojiva pro půdu, prostředky pro kalení a letování kovů, chemické výrobky určené ke konzervaci potravin, lepidla pro průmysl, tříslíci materiál, formovací oleje; (2) barvy, nátěry a laky, ochranné výrobky proti korozi a deteriorizaci dřeva, barviva, mořidla, přírodní pryskyřice v surovém stavu, kovy listkové a práškové pro malíře, dekoratéry a umělce; (3) přípravky pro bělení a jiné prostředky ku praní, přípravky pro čištění, leštění, odmašťování a broušení, mýdla, parfumerie, vonné oleje, kosmetika, vlasové vody, zubní pasty; (19) stavební materiály nekovové, neohebné trubky nekovové pro stavebnictví, asfalt, smůla, přenosné konstrukce nekovové, pomníky, cement, zeolit; (27) koberce, rohožky, linoleum a jiné obklady podlah, tapety na stěny; (35) zprostředkování obchodní činnosti, reklamní a propagační služby, dovozní a vývozní kancelář; (42) poradenství v oblasti průmyslové chemie.

(730) **AVAS EXPORT - IMPORT, spol. s r.o.**, Alšova 694,  
Dobřany, Česká republika

(740) Ing. Vlasta Sedláčková, PROPATENT, Ke Kateřinkám  
1393, Praha 4

(210) **O 186213**

(220) 29.11.2002

(320) 29.11.2002

(511) 30

(540)

## TRAKINAS

(510) (30) káva, čaj, kakao, cukr, rýže, tapioka, ságo, kávové  
náhražky, mouka přípravky z obilnin, chléb, pečivo,  
sušenky, koláče, krekry, cukrovinky, zmrzlina, med, sirup  
melasový, droždí, prášky do těsta, sůl, hořčice, ocet, nálevy  
(k ochucení), koření, led pro osvěžení.

(730) **Kraft Foods Holdings, Inc.**, Three Lakes Drive,  
Northfield, Spojené státy americké, Illinois

(740) JUDr. Otakar Švorčík, Společná advokátní kancelář  
Všetečka Zelený Švorčík Kalenský a partneři, Hálkova 2,  
Praha 2

(210) **O 186219**

(220) 29.11.2002

(320) 29.11.2002

(511) 5

(540)

## BENEDIKT - SLUNCE V SRDCI

(510) (5) doplňky stravy pro léčebné účely, kapky a nápoje pro  
léčebné účely.

(730) **Filip Jenč**, Neveklovská 518/1, Praha 4, Česká  
republika

(210) **O 186220**

(220) 29.11.2002

(320) 29.11.2002

(511) 5

(540)

## ESCINOL - ZDRAVÝ KLOUB

(510) (5) gely a masti s léčebnými účinky.

(730) **Filip Jenč**, Neveklovská 518/1, Praha 4, Česká  
republika

(210) **O 186221**

(220) 29.11.2002

(320) 29.11.2002

(511) 37, 40, 42

(540)



(510) (37) zprostředkovatelská činnost v oblasti stavebnictví,  
čištění průmyslových odpadních vod, servis, opravy a  
provozování zařízení, úpraven a čistíren pro úpravu  
průmyslových vod, čištění odpadních vod a kanalizací;  
(40) úprava odpadních vod, zpracování kalů; (42)  
projektování v oboru pozemních a inženýrských staveb a  
vodohospodářských, inženýrských sítí.

(590) Barevná

(730) **AQUABOX spol. s r.o.**, Nad Královskou oborou 43,  
Praha 7, Česká republika

(210) **O 186229**

(220) 02.12.2002

(320) 02.12.2002

(511) 36

(540)

## IQ KONTO

(510) (36) finanční a peněžní služby.

(730) **Interbanka, akciová společnost**, Václavské náměstí  
40, Praha 1, Česká republika

(210) **O 186230**

(220) 02.12.2002

(320) 02.12.2002

(511) 35, 39, 43

(540)

## CK COMPLEX-PLUS

(510) (35) reklama a propagace; (39) služby cestovní kanceláře  
(zařizování cest); (43) ubytování v rámci služeb cestovní  
kanceláře.

(730) **Hejduk Petr**, Masarykovo nám. 234/26, Praha 1,  
Česká republika

(210) **O 186231**

(220) 02.12.2002

(320) 02.12.2002

(511) 7, 35, 37

(540)



(510) (7) výtahy; (35) zprostředkování v oblasti obchodu; (37)  
zednictví, zámečnictví, montáž, opravy, rekonstrukce,  
revize zdvihacích zařízení.

(590) Barevná

(730) **Břıza Ladislav**, Dubovická 154/15, Praha 4, Česká  
republika

(210) **O 186233**

(220) 02.12.2002

(320) 02.12.2002

(511) 29

(540)

## KLOPÍK

(510) (29) mléko, sýr, mléčné výrobky, mléčné moučnický,  
zákusky a deserty.

(730) **BONGRAIN S.A.**, 42 rue Rieussec, Viroflay, Francie

(740) Ing. Kania František, Patentová kancelář Kania, Sedlák,  
Smola, Mendlovo nám. 1a, Brno

(210) **O 186234**

(220) 02.12.2002

(320) 02.12.2002

(511) 6, 17, 19, 37

(540)



(510) (6) kovové stavební materiály, kovové stavební  
konstrukce, kovové výztuže pro stavebnictví, kovové  
stavební prefabrikáty, kovové krovy pro stavby, kovové  
klenby, kovové trámy, výztuže, konzoly a podpěry, střešní  
krytina kovová, kovové dlaždice pro stavby, kovové  
pažnice, okapové systémy, spadající do této třídy, zejména

okapní žlaby kovové, kovové komíny, komínové nástavce a kryty, stavební kování, též drobné kování pro stavební účely, kovové ohrady, kovové dveře a vrata, kovové protipožární a ohnivzdorné dveře s kovovým příslušenstvím, kovová okna, též křídlová (vyhlídky), kování na okna, kovové okenice, kovové okenní rámy, kovové okenní zarážky a uzávěry, kovové, zejména ocelové svinovací rolety, kovové žaluzie, kovové markýzy, kovové římsy a lišty pro ně, kovová lešení, kovové schody, schodiště a žebříky, kovový spojovací materiál, kovová lana, kovové řetězy, balicí fólie kovové, kotevní desky, kovové mříže, drátěné pletivo a drátěné tkaniny, kovové potřeby zámečnické, zámečnické výrobky kovové, plech a plechové zboží, spadající do této třídy, zámky všeho druhu, kombinační, zapuštěné, pružinové, bezpečnostní, kromě zámků elektrických, kovový šrot; (17) polotovary z plastických hmot ve fóliích, blocích, tyčích a trubkách ke zpracování, zejména izolační fólie a lamináty z plastické hmoty, materiály těsnící, tmely (těsnící prostředky), tmely na spárování, materiály ucpávací a izolační, ucpávky a izolace (tepelné, elektrické nebo zvukové), těsnění všeho druhu, spadající do této třídy, samolepicí fólie z plastických hmot (kromě tapet na stěny), kovové izolační fólie, svařovací polypropylenový drát, izolační nátěry, ohebné trubky nekovové, kaučuk, gutaperča, guma, azbest, slída a výrobky z těchto materiálů; (19) stavební materiály a stavební konstrukce nekovové, spadající do této třídy, zejména polozpracované dřevo, například prkna, fošny, trámy a nosníky, dřevěné dlaždice, dřevěné dýhy spojované nebo lepené, latě, řezivo, dřevěné ostění, dřevo schopné formování, stavební dřevo, zejména trámy, prkna a latě, dřevolepenka pro stavebnictví, podlahy a stropy pro stavby, dřevěné panely, nekovová okna a rámy na ně, zejména plastová, též střešní, sklo na nekovová okna, nekovové okenice, desky, tvárnice, výrobky z asfaltu a dehtu pro stavebnictví, beton a stavební prvky z betonu, sádra, sádrové desky a tašky sádrové, též sádrokarton, tašky z pálené hlíny, kameninové, skleněné, břidlicové a břidlicové tašky na střechy, břidlicové desky broušené, hlazené, leštěné nebo opracované jinak, cement a cementové výrobky pro stavební účely, zvláště cementové cihly, ochranné cementové vrstvy a omítky odolné proti ohni, pálené cihly, obkladové desky nekovové, dveře nekovové, zejména dřevěné dveře křídlové a posuvné, dveřní a okenní rámy nekovové, dveřní výplně nekovové, geotextilie, komínové kryty nekovové a komínové nástavce, nekovové komíny, střešní a nárožní krokve, nekovové krovy, nekovová krytina, malta na stavbu, nekovová lešení, nekovové markýzy, nekovové římsy a lišty k nim, mřížoví, nátěrové hmoty a nekovové obklady pro stavebnictví, nekovová vrata, ohrady a ploty nekovové, okapní žlaby na střechy nekovové, římsy z betonu nebo ze dřeva, papír pro stavebnictví, pláště budov nekovové, nekovové schody a schodiště, stavební sklo, lepenky, spadající do této třídy; (37) stavby a opravy, zejména provádění jednoduchých a drobných staveb, včetně jejich změn a udržovacích prací na nich, zvláště pak střešních oken, vikýřů, výlezu a doplňků k nim, montáže sádrokartonů, provádění dekorativních nástřiků, opravy a nátěry fasád, izolování staveb, zejména proti vlhkosti, utěšňování budov, provádění dozoru nad stavbami, demolice budov, čištění budov a staveb, instalace, montáž a údržba konstrukcí, izolační práce a provádění izolačních nátěrů, klempířské práce, malířské a lakýrnické práce, zejména malování a natírání interiérů a exteriérů, antikorozní nátěry a úprava, informace o opravách, zejména střeš, povrchové čištění a nátěry fasád a vnějších ploch budov, zednické, omítkářské, dlaždičské, obkladačské a pokrývačské práce, sklenářské práce, stavba komínů, stavba a montáž lešení, tesařské a stavební dřevařské práce,

stavební truhlářství, drobné údržbářské práce.

- (590) Barevná  
 (730) **Walach Lešek**, Třinec-Nebory 84, Třinec-Nebory, Česká republika  
 (740) Pacl Václav, patentový zástupce, Okrajová 4a, Havířov - Podlesí

(210) **O 186238**

(220) 02.12.2002

(320) 02.12.2002

(511) 29

(540)



- (510) (29) mlékárenské výrobky, sýry, tvarůžky.

(590) Barevná

- (730) **Olga Křupková**, Spojenců 29, Olomouc, Česká republika

- (740) RNDr. Halaxová Zdeňka, TETRAPAT, Univerzitní 7, Olomouc

(210) **O 186240**

(220) 02.12.2002

(320) 02.12.2002

(511) 41

(540)



- (510) (41) osvětlová a klubová činnost.

(590) Barevná

- (730) **Konfederace politických vězňů ČR**, Škrétova 6, Praha 2, Česká republika

(210) **O 186283**

(220) 02.12.2002

(320) 02.12.2002

(511) 1, 2, 5

(540)



- (510) (1) chemické přípravky pro průmysl, chemické sloučeniny odolné vůči kyselinám, rozpouštědla pro laky, lepidla k použití ve všech průmyslových oborech, zejména ve stavebnictví a ve dřevařském průmyslu; (2) nátěrové hmoty jako barviva, barvy, laky, fermeže, mořidla; (5) prostředky na ničení rostlinných a živočišných škůdců, antiparazitní látky.

(590) Barevná

(730) **COLOR Company, s.r.o.**, Pod Hájom 1099/101-47,  
Dubnica nad Váhom, Slovenská republika

(740) Marek Václav, Uhelná 868, Hradec Králové 3

(210) **O 186284**

(220) 02.12.2002

(320) 02.12.2002

(511) 5

(540)

## Krovsan

(510) (5) prostředek na ochranu dřeva proti škůdcům.

(730) **COLOR Company, s.r.o.**, Pod Hájom 1099/101-47,  
Dubnica nad Váhom, Slovenská republika

(740) Marek Václav, Uhelná 868, Hradec Králové 3

(210) **O 186298**

(220) 03.12.2002

(320) 03.12.2002

(511) 9, 35, 38, 41, 42

(540)



(510) (9) zvukové a zvukově obrazové nosiče záznamů nahrané i nenahrané, datové nosiče, zejména nosiče optické, magnetické a magnetooptické, počítačový software nahraný na veškerých paměťových nosičích, počítačový software s možností stažení, veškeré uživatelské, instruktážní, periodické a neperiodické elektronické publikace vydávané na datových nosičích nebo s možností stažení, jako učebnice, knihy, brožury, manuály a zkušební testy; (35) poskytování nebo vyvolávání obchodních informací z počítačové databáze pomocí prostředků audiovizuální nebo obrazové techniky, on-line informační a databázové služby v oblasti obchodu, a to včetně jejich poskytování prostřednictvím Internetu, zprostředkovatelská služba a marketing v oblasti maloobchodu i velkoobchodu, inzertní a reklamní činnost, on-line inzerce, potvrzování uskutečnění obchodních transakcí prostřednictvím telefonní nebo datové sítě, poradenská činnost organizační a ekonomická, komerční využití Internetu v oblastech komerčních internetových médií a vyhledávacích služeb, překlad a systemizace informací do počítačových databází; (38) získávání, šíření, poskytování, zveřejňování a výměna informací pomocí globálních telekomunikačních datových nebo počítačových sítí nebo sítě výpočetní nebo informační nebo komunikační nebo elektronické techniky; (41) zpravodajství, vzdělávací informace, vydávání elektronických časopisů, periodik a knih v elektronické podobě on-line, provozování her on-line, poskytování on-line elektronických publikací bez možnosti stažení, on-line informace o výchově a vzdělání, možnostech zábavy, rozptýlení a rekreace, elektronické publikování (DTP); (42) vývojová, inženýrská a expertní činnost, související s datovými systémy a jejich aplikacemi, vývojová, inženýrská a expertní činnost související s oblastí ekonomických, výrobních a informačních systémů, poradenská činnost v oblasti výpočetní techniky pro přenos informací, např. v oblasti Internetu, vývoj a realizace aplikací v oblasti Internetu, programátorská činnost, aktualizace programového vybavení počítačů, projekty programového vybavení počítačů, tvorba programů na zakázku, poskytování know-how pro oblast výpočetní techniky a přenos informací, systémové analýzy

a analyticko-programátorské služby spojené s automatizovaným zpracováním dat, formulářů a dokumentů, včetně zpracování komplexních informačních systémů, služby v oblasti výzkumu a vývoje systémů pro pořizování i vstup dat, tvorba a správa informačních médií, např. elektronických databází, tvorba www stránek, interaktivních a grafických programů, tvorba multimediálních aplikací, tvorba informačních databází, hosting webových stránek.

(730) **LINNET PC, spol. s r.o.**, Nádražní 219, Nové Město nad Metují, Česká republika

(740) Ing. Škoda Milan, Nahořanská 308, Nové Město nad Metují

(210) **O 186303**

(220) 03.12.2002

(320) 03.12.2002

(511) 12, 21, 37

(540)



(510) (12) automobily, karoserie automobilů, sluneční clona pro automobily; (21) skla do oken automobilů; (37) ošetřování a antikorozní nátěry vozidel, údržba vozidel, autoservis, leštění vozidel, opravy automobilů, údržba a opravy motorových vozidel, mazání vozidel.

(730) **AUTOSKLO DARO, s.r.o.**, Souhrady 69, FRYŠTÁK, Česká republika

(740) Ing. Kučera Zdeněk, Padělký 548 (P.O.BOX 92), Slušovice

(210) **O 186304**

(220) 03.12.2002

(320) 03.12.2002

(511) 34

(540)



(510) (34) zápalky bezpečnostní.

(590) Barevná

(730) **Match, s.r.o.**, Hráskeho 1928, Praha 4, Česká republika

(210) **O 186305**

(220) 03.12.2002

(320) 03.12.2002

(511) 16, 35, 41

(540)



(510) (16) papír a výrobky z papíru, tiskoviny, časopisy,

periodika, knihy, knihařské výrobky, fotografie, kalendáře, plakáty, pohlednice, prospekty, plastové obaly nezařazené v jiných třídách, papírové obaly, psací potřeby, potřeby pro umělce v jiné třídě neuvedené; (35) reklamní, inzertní a propagační činnost; (41) výchovná a zábavná činnost, agenturní činnost v oblasti kultury, nakladatelství a vydavatelství.

(590) Barevná

(730) **Hlavní město Praha**, Mariánské Náměstí 2/2, Praha 1, Česká republika(210) **O 186306**

(220) 03.12.2002

(320) 03.12.2002

(511) 16, 35, 41

(540)



(510) (16) papír a výrobky z papíru, tiskoviny, časopisy, periodika, knihy, knihařské výrobky, fotografie, kalendáře, pohlednice, plakáty, prospekty, plastové obaly nezařazené v jiných třídách, papírové obaly, psací potřeby, potřeby pro umělce v jiné třídě neuvedené; (35) reklamní, inzertní a propagační činnost; (41) výchovná a zábavná činnost, agenturní činnost v oblasti kultury, nakladatelství a vydavatelství.

(590) Barevná

(730) **Hlavní město Praha**, Mariánské Náměstí 2/2, Praha 1, Česká republika(210) **O 186307**

(220) 03.12.2002

(320) 03.12.2002

(511) 1, 17, 20

(540)

## CELTEX

(510) (1) polyuretanové pěny měkké; (17) materiály plastické lehčené pro výrobu matrací a čalouněného nábytku; (20) matrace, sedací čalouněný nábytek.

(730) **BPP spol. s.r.o.**, Hájecká 11, Brno, Česká republika(210) **O 186324**

(220) 04.12.2002

(320) 04.12.2002

(511) 35, 36, 41

(540)

## ADOPTUJ PANENKU

(510) (35) propagační činnost, reklama; (36) organizování a pořádání sbírek, shromažďování prostředků na dobročinné účely; (41) nakladatelství a vydavatelství publikací, výchovná činnost, pořádání kulturních akcí a přednášek.

(730) **Český výbor pro UNICEF**, Elišky Peškové 17/471, Praha 5, Česká republika

(740) JUDr. František Hrudka, advokát, Vodičkova 30, Praha 1

(210) **O 186325**

(220) 04.12.2002

(320) 04.12.2002

(511) 20, 24, 37

(540)



(510) (20) nábytek a jeho části, včetně nábytku kovového, nábytku pro camping a nábytku kancelářského, jako např. gauče, pohovky, lehátka skládací, lenošky, postele, truhlářské umělecké výrobky, židle, křesla, lamelové nábytkové rošty apod., ložní potřeby, jako např. matrace do postelí, podhlavníky, polštáře apod.; (24) tkaniny a textilní výrobky neuvedené v jiných třídách, jako např. cestovní přikrývky, ložní pokrývky a přikrývky, ložní prádlo, lůžkoviny, matracovina, moskytiery, nábytkové potahy, záclony, ubrusy, prádlo ložní, prádlo stolní (jako např. podložky na stůl pod sklenice, prostírání, stolní ubrousky látkové), prostěradla, povlečení, přehozy, rolety, textilní tapety, ručníky, spací pytle apod.; (37) opravy a údržba nábytku a nábytkových částí, montáž nábytku a interiérového vybavení, čalounické opravy, umělecká truhlářská výroba a opravy.

(730) **POSTELE PRO ZDRAVÝ SPÁNEK s.r.o.**, Rudolfská 1, České Budějovice, Česká republika

(740) Ing. Leopold Dadej, patentový zástupce, Na Valtické 6, Břeclav 4

(210) **O 186331**

(220) 04.12.2002

(320) 04.12.2002

(511) 9, 42

(540)

## GEOSTA

(510) (9) geodetické měřicí přístroje; (42) geologické práce, výkon zeměměřičských činností, inženýrské práce pro stavebnictví.

(730) **GEOSTA Ostrava s.r.o.**, 28. října 168/1142, Ostrava - Mariánské Hory, Česká republika

(740) Ing. Rylková Iva, Polská 1525, Ostrava-Poruba

(210) **O 186333**

(220) 04.12.2002

(320) 04.12.2002

(511) 29

(540)



(510) (29) mléko, sýr, mléčné výrobky.

(590) Barevná

(730) **BONGRAIN S.A.**, 42 rue Rieussec, VIROFLAY, Francie

(740) Ing. František Kania, Mendlovo nám. 1a, Brno

(210) **O 186346**

(220) 04.12.2002

(320) 04.12.2002

(511) 43

(540)

## STOLETÍ

(510) (43) služby zajišťující stravování a nápoje, dočasné ubytování.

(730) **Karlton s.r.o.**, Karolíny Světlé 21, Praha 1, Česká republika

(210) **O 186347**

(220) 04.12.2002

(320) 22.07.2002

(511) 9

(540)

## CINEFX

(510) (9) počítačový hardware, zejména integrované obvody, polovodiče a sady čipů, a související počítačový hardware a software pro fungování výše uvedeného.

(730) **NVIDIA Corporation**, 2701 San Tomas Expressway, Santa Clara, Spojené státy americké, California

(740) Mgr. Petra Korejzová, KOREJZOVÁ & SPOL. Advokátní a patentová kancelář, Spálená 29, Praha 1

(210) **O 186349**

(220) 04.12.2002

(320) 04.12.2002

(511) 29, 32, 33

(540)



(510) (29) mléko, mléčné výrobky sestávající převážně z mléka, máslo, zakysané mléčné výrobky, jogurtové výrobky, také mražené, smetanové výrobky, kefirové výrobky, výrobky z podmáslí, míchané mléčné výrobky, syrovátkové výrobky, míchané syrovátkové výrobky, tvaroh, tvarohové výrobky, veškeré výše uvedené výrobky také s přídavkem ovocných přísad a/nebo čerstvého ovoce a/nebo čokoládových přísad a/nebo čokolády, dezerty, zejména krémy, vyrobené převážně z mléka a/nebo výše uvedených mléčných výrobků s přídavkem látek dodávajících konzistenci (škrob, želatina, karagen, pektin, alginát, rostlinný tuk) a ovocných přísad a/nebo čerstvého ovoce a chuťových přísad a aromatických látek a/nebo čokolády, veškeré výše uvedené zboží také pro dietetické, ne však lékařské účely; (32) syrovátkové nápoje, míchané syrovátkové nápoje, veškeré výše uvedené výrobky také pro dietetické, ne však lékařské účely; (33) alkoholické míchané mléčné nápoje, také pro dietetické, ne však lékařské účely.

(730) **Onken GmbH**, Dr.-Berns-Strasse 23, Moers, Německo

(740) JUDr. Čermák Karel, Advokátní a patentová kancelář Čermák, Hořejš, Myslí, Národní 32, Praha 1

(210) **O 186355**

(220) 04.12.2002

(320) 04.12.2002

(511) 12, 35, 39

(540)

## TIMI-CAR

(510) (12) vozidla, zejména dopravní prostředky pozemní a jejich součásti zařazené do této třídy; (35) zprostředkovatelská, poradenská a konzultační činnost v oblasti obchodu, export-import, marketing, reklama a propagace, inzerce a poskytování obchodních informací prostřednictvím všech médií; (39) silniční osobní i nákladní

doprava, pronájem vozidel, garáží, skladovacích parkovacích a odstavných ploch, zprostředkovatelská činnost v uvedených oblastech.

(730) **Patrik Timoš**, Francouzská 22/145, Praha 2, Česká republika

(740) Ing. Jupa Francis, patentový zástupce, Měchenická 4, Praha 4

(210) **O 186405**

(220) 05.12.2002

(320) 05.12.2002

(511) 35, 36, 41, 42

(540)

## Dům úpadkového práva

(510) (35) pomoc při řízení obchodní činnosti, zejména podnikatelský servis, spisové a předarchivní služby, služby aukční kanceláře, účetní a ekonomické poradenství, obchodní a ekonomické analýzy, ekonomické a organizační poradenství; (36) zprostředkovatelská činnost v oblasti prodeje a pronájmu nemovitostí, realitní činnost, správa nemovitostí, cenové expertízy a znalecké oceňování nemovitostí, odkupy a správa pohledávek, vymáhání pohledávek na základě uzavřené mandátní smlouvy, řešení úvěrových pohledávek u rizikových nespolutracujících klientů, služby exekutorské, daňové poradenství, auditorské služby, finanční analýzy, poradenská činnost v oblasti cenných papírů, pojišťovací makléřství, metodicko-poradenská činnost likvidátorům a správcům konkurzní podstaty; (41) provoz školicího střediska; (42) právní služby.

(730) **RENDITA REALIS CZ a.s.**, Janáčkova 7/1020, Moravská Ostrava, Česká republika

(740) Ing. Michálek Zdeněk, Francouzská 1186, Kopřivnice

(210) **O 186407**

(220) 05.12.2002

(320) 05.12.2002

(511) 35, 36, 41, 42

(540)

## Dům úpadku

(510) (35) pomoc při řízení obchodní činnosti, zejména podnikatelský servis, spisové a předarchivní služby, služby aukční kanceláře, účetní a ekonomické poradenství, obchodní a ekonomické analýzy, ekonomické a organizační poradenství; (36) zprostředkovatelská činnost v oblasti prodeje a pronájmu nemovitostí, realitní činnost, správa nemovitostí, cenové expertízy a znalecké oceňování nemovitostí, odkupy a správa pohledávek, vymáhání pohledávek na základě uzavřené mandátní smlouvy, řešení úvěrových pohledávek u rizikových nespolutracujících klientů, služby exekutorské, daňové poradenství, auditorské služby, finanční analýzy, poradenská činnost v oblasti cenných papírů, pojišťovací makléřství, metodicko-poradenská činnost likvidátorům a správcům konkurzní podstaty; (41) provoz školicího střediska; (42) právní služby.

(730) **RENDITA REALIS CZ, a.s.**, Janáčkova 7/1020, Moravská Ostrava, Česká republika

(740) Ing. Michálek Zdeněk, Francouzská 1186, Kopřivnice

(210) **O 186408**

(220) 05.12.2002

(320) 05.12.2002

(511) 35, 36, 41, 42

(540)



(510) (35) pomoc při řízení obchodní činnosti, zejména podnikatelský servis, spisové a předarchivní služby, služby aukční kanceláře, účetní a ekonomické poradenství, obchodní a ekonomické analýzy, ekonomické a organizační poradenství; (36) zprostředkovatelská činnost v oblasti prodeje a pronájmu nemovitostí, realitní činnost, správa nemovitostí, cenové expertízy a znalecké oceňování nemovitostí, odkupy a správa pohledávek, vymáhání pohledávek na základě uzavřené mandátní smlouvy, řešení úvěrových pohledávek u rizikových nespolupracujících klientů, služby exekutorské, daňové poradenství, auditorské služby, finanční analýzy, poradenská činnost v oblasti cenných papírů, pojišťovací makléřství, metodicko-poradenská činnost likvidátorům a správcům konkurzní podstaty; (41) provoz školícího střediska; (42) právní služby.

(730) **RENDITA REALIS CZ a.s.**, Janáčkova 7/1020, Moravská Ostrava, Česká republika

(740) Ing. Michálek Zdeněk, Francouzská 1186, Kopřivnice

(210) **O 186409**

(220) 05.12.2002

(320) 05.12.2002

(511) 12, 35, 41

(540)



(510) (12) dopravní prostředky; (35) propagační činnost zejména při pořádání sportovních, společenských a kulturních akcí; (41) pořádání turnajů, zápasů a exhibičních vystoupení, výchovná a tréninková činnost.

(730) **RENDITA REALIS CZ a.s.**, Janáčkova 7/1020, Moravská Ostrava, Česká republika

(740) Ing. Michálek Zdeněk, Francouzská 1186, Kopřivnice

(210) **O 186413**

(220) 05.12.2002

(320) 05.12.2002

(511) 16, 36, 41

(540)

## PALLADIUM REALITY

(510) (16) papírové nosiče informací, zejména tiskoviny, především specializované časopisy a jejich přílohy; (36) služby realitní kanceláře včetně nájmu a pronájmu nebytových prostor spadajících do této třídy, správa nemovitostí, poskytování informací o realitách i prostřednictvím elektronických médií; (41) vydavatelská a nakladatelská činnost.

(730) **Petr Wimmer**, Suchomlýnská 975, Unhošť, Česká republika

(210) **O 186421**

(220) 05.12.2002

(320) 05.12.2002

(511) 35

(540)



**OTÍK**

(510) (35) poskytování služeb v oblasti reklamy, public relations.

(730) **STUDIO BEAM, s.r.o.**, Václavské nám. 64, Praha 1, Česká republika

(210) **O 186424**

(220) 05.12.2002

(320) 05.12.2002

(511) 10

(540)

## Hemoron

(510) (10) lékařské přístroje.

(730) **nhn electronics v.o.s.**, Příčná 1391, Přelouč, Česká republika

(740) JUDr. Horáková Lilka, Drtinova 24, Praha 5

(210) **O 186426**

(220) 05.12.2002

(320) 05.12.2002

(511) 37

(540)



(510) (37) stavebnictví.

(590) Barevná

(730) **ALFA TECHNIKI s.r.o.**, Holušická 2221/3, Praha 4 - Chodov, Česká republika

(210) **O 186428**

(220) 05.12.2002

(320) 05.12.2002

(511) 30

(540)

## CHOCFULS

(510) (29) kompoty; (30) čokoláda, čokoládové bonbóny, cukrovinky (ne pro lékařské účely), zmrzlina a mražené cukroví.

(730) **Cadbury Limited**, Bournville, Birmingham, Velká Británie

(740) JUDr. Matějka Jan, Advokátní a patentová kancelář Čermák, Hořejš, Myslíl, Národní 32, Praha 1

(210) **O 186429**

(220) 05.12.2002

(320) 15.08.2002

(511) 35

(540)

## FASTLANE

(510) (35) manažerské služby, manažerské služby v průmyslu, řízení objednávek a jejich plnění pro kovoobrábějící stroje, služby řízení výkonosti, informační, poradenské a konzultační služby související s výše uvedenými službami.



(730) **Kennametal Inc.**, 1600 Technology Way, P.O. Box 231, Latrobe, PA 15650-0231, Spojené státy americké, Pennsylvania

(740) JUDr. Otakar Švorčík, Společná advokátní kancelář Všeťečka Zelený Švorčík Kalenský a partneři, Hálkova 2, Praha 2

(210) **O 186432**

(220) 05.12.2002

(320) 05.12.2002

(511) 9

(540)



(510) (9) počítače, diskové jednotky pro počítače, přístroje na zpracování dat.

(730) **Samsung Electronic Co., Ltd.**, 416 Metan-Dong, Paldal-Gu, Suwon-City, Kyungki-Do, Jižní Korea

(740) JUDr. Rott Vladimír, JUDr. Růžička Michal CSc., Rott, Růžička a Guttman, patentová, známková a právní kancelář, Nad Štolou 12, Praha 7

(210) **O 186433**

(220) 05.12.2002

(320) 05.12.2002

(511) 9

(540)

**SILENTSEEK**

(510) (9) počítače, diskové jednotky pro počítače, přístroje na zpracování dat.

(730) **Samsung Electronics Co., Ltd.**, 416 Maetan-dong, Paldal-gu, Suwon-city, Kyungki-do, Jižní Korea

(740) JUDr. Rott Vladimír, JUDr. Růžička Michal CSc., Rott, Růžička a Guttman, patentová, známková a právní kancelář, Nad Štolou 12, Praha 7

(210) **O 186435**

(220) 05.12.2002

(320) 05.12.2002

(511) 34

(540)



(510) (34) tabák, tabákové výrobky, kuřivo, potřeby pro kuřáky, zápalky.

(730) **DanCzek Teplice a.s.**, Tolstého 451, Teplice, Česká republika

(740) Ing. Reichel Pavel, Lopatecká 14, Praha 4

(210) **O 186436**

(220) 05.12.2002

(320) 05.12.2002

(511) 34

(540)



(510) (34) tabák, tabákové výrobky, kuřivo, potřeby pro kuřáky, zápalky.

(730) **DanCzek Teplice a.s.**, Tolstého 451, Teplice, Česká republika

(740) Ing. Reichel Pavel, Lopatecká 14, Praha 4

(210) **O 186437**

(220) 05.12.2002

(320) 05.12.2002

(511) 9, 35, 37, 42

(540)



(510) (9) elektrická zařízení a zařízení pro rozvod elektrické energie, zejména rozvaděče nízkého napětí všeho druhu, rozvodnice nízkého napětí, zapouzdřené izolační, litinové, hliníkové rozvaděče nízkého a vysokého napětí, rozvodné krabice, skříňky, sdělovací rozvaděče a rozvodnice všeho druhu, rozvodnice kabelové televize, rozvodnice pro rozvod počítačové sítě, desky, plošné spoje, slaboproudé, nízkonapěťové a vysokonapěťové přístroje, měřicí a regulační přístroje pro průmyslovou automatizaci, PLC a CNC automaty a související software; (35) zprostředkovatelská a poradenská činnost v oblasti obchodu, reklamní, inzertní a propagační činnost prostřednictvím jakéhokoliv média, prostřednictvím telefonní, datové nebo informační sítě, poskytování informací a jiných informačních produktů komerčního charakteru, komerční využití Internetu v oblastech komerčních internetových médií a vyhledávacích služeb, on-line inzerce; (37) instalace a opravy elektrických strojů a přístrojů, provádění revizí vyhrazených elektrických zařízení, rozvaděčů nízkého napětí, montáž sádkartonových podhledů a příček; (42) projektování a vývoj elektrických zařízení, tvorba a vývoj softwaru.

(730) **ELFAP s.r.o.**, Severozápadní V/24, Praha 4, Česká republika

(740) Ing. Vandělková Jana, Bohemia Patent, Petrská 12, Praha 1

(210) **O 186438**

(220) 06.12.2002

(320) 06.12.2002

(511) 33, 35, 39

(540)

**RUMCAJS**

(510) (33) lihoviny a vína (kromě ovocných destilátů); (35) zprostředkování obchodu; (39) distribuce výše uvedených výrobků.

(730) **Zajíček Štěpán**, Palackého 61, Jičín, Česká republika

(210) **O 186439**

(220) 06.12.2002

(320) 06.12.2002  
(511) 18, 22, 24  
(540)

## FREELIFE

(510) (18) batohy, hole (turistika); (22) stany; (24) spací pytle.  
(730) **Mertl Ivan**, Ledenická 4, České Budějovice, Česká republika

(210) **O 186440**  
(220) 06.12.2002  
(320) 06.12.2002  
(511) 5  
(540)

## VENOSAN

(510) (5) výrobky a přípravky lékárnické, výrobky kosmeticko-farmaceutické, přírodní léčivé přípravky, masti, krémy, gely a balzámy s léčivými a hojivými účinky, kosmetické výrobky pro léčebné účely.  
(730) **ALTERMED s.r.o.**, Hněvotínská 711/56, Olomouc, Česká republika

(210) **O 186445**  
(220) 06.12.2002  
(320) 06.12.2002  
(511) 18, 20  
(540)



(510) (18) kůže, imitace kůže, výrobky z těchto materiálů, které nejsou zahrnuty do jiných tříd, kůže ze zvířat, kufrý a zavazadla, deštníky, slunečníky a hole, biče a sedlářské výrobky; (20) nábytek, zrcadla, rámy, výrobky nejmenované v jiných třídách ze dřeva, korku, rákosu, vrbového proutí, z rohu, kosti, slonoviny, z kostic, želvoviny, jantaru, perleti, mořské pěny, náhražky všech těchto materiálů nebo náhražky z plastických hmot.  
(730) **Michal Pancíř**, Žižkova 71, Lišov, Česká republika  
(740) Ing. Jiří Sedlák, KUDRLIČKA & SEDLÁK, Advokátní, patentová a známková kancelář, Husova 16, České Budějovice

(210) **O 186446**  
(220) 06.12.2002  
(320) 06.12.2002  
(511) 9, 16, 25, 41  
(540)



(510) (9) magnetické nosiče, desky, CDs, DVD, DVD plus, mini disky, hudební kazety, videokazety, telefonní karty; (16) tiskárničky přenosné (jako kancelářská pomůcka), psací potřeby, papír, knihařský materiál a fotografie ve formě programových balíčků, nástěnky, plakáty, letáky, obálky, stolní psací kalendáře, pozdravné pohlednice, zarámované a nezarámované fotografie, románové knihy s krátkými příběhy, comics knihy, obrázkové knihy, odborné knihy, omalovánky, adresáře, poznámkové bloky, kreslicí pravitka, lepidla, plánovací kalendáře, propisky, pera, plnicí

pera, tužky; (25) obleky, baseballové čepice, košile, kalhoty, spodní prádlo, opasky, klobouky, trička, kabáty, šortky, čelenky, ponožky, boty, holinky, svetrová trička, svetry, vesty, pyžama, večerní šaty, šaty, sukně, plavky, kravaty, šátky, rukavice, noční košile, bačkory, župany; (41) služby nahrávacích studií, nahrávání videokazet, videodisků, zvukových pásek, kazet, audio CD, mini disků, DVD a DVD plus, On-line informace v oblasti hudby, divadla, televize a video zábavy na globální komunikační síti.

(730) **BRENNER HOLDING GmbH**, L 7, 7a, 68161 MANNHEIM, Německo  
(740) Kouba Bartoloměj, patentový zástupce, Mánesova 1200, Strakonice I

(210) **O 186447**  
(220) 06.12.2002  
(320) 06.12.2002  
(511) 1, 6, 8, 9, 17, 18, 19  
(540)



(510) (1) prostředek pro kalení a letování kovů, tmely spadající do této třídy, silikony, lepidla pro průmyslové účely; (6) kovové kabely a dráty neelektrické, kovové trubky, obecné kovy a jejich slitiny, spojovací materiál kovový (hřebíky, matice, nýty, šrouby, vruty, hmoždinky, kotvy, apod.); (8) ruční nářadí (kladiva, kleště, nůžky na plech, sekáče, apod.), ruční pistole, vrtáky a kotouče; (9) měřicí přístroje a pomůcky, ochranné rukavice; (17) materiály ucpávací, těsnící a izolační, polotovary z plastických hmot; (18) brašnařské výrobky kožené; (19) stavební materiály nekovové, stavební sklo.

(730) **ProEx 2000, spol. s.r.o.**, Rybnická 246/85, Brno, Česká republika

(210) **O 186448**  
(220) 06.12.2002  
(320) 06.12.2002  
(511) 1, 6, 8, 9, 17, 18, 19  
(540)



(510) (1) prostředek pro kalení a letování kovů, tmely spadající do této třídy, silikony, lepidla pro průmyslové účely; (6) kovové kabely a dráty neelektrické, kovové trubky, obecné kovy a jejich slitiny, spojovací materiál kovový (hřebíky, matice, nýty, šrouby, vruty, hmoždinky, kotvy, apod.); (8) ruční nářadí (kladiva, kleště, nůžky na plech, sekáče), ruční pistole, vrtáky a kotouče; (9) měřicí přístroje a pomůcky, ochranné rukavice; (17) materiály ucpávací, těsnící a izolační, polotovary z plastických hmot; (18) brašnařské výrobky kožené; (19) stavební materiály nekovové, stavební sklo.

(730) **ProEx 2000, spol. s.r.o.**, Rybnická 246/85, Brno, Česká republika

(210) **O 186453**

(220) 06.12.2002

(320) 06.12.2002

(511) 1, 2, 3, 5

(540)

## BOR-COLOR

(510) (1) chemické výrobky určené pro průmysl, zemědělství, hnojiva, chemické výrobky určené ke konzervaci potravin, tříslicí materiály a lepidla pro průmysl; (2) barvy, nátěry, laky, ochranné výrobky proti korozi a proti deteriorizaci dřeva, barviva, mořidla, kovy listkové a práškové pro malíře, umělce a dekoratéry; (3) přípravky pro bělení a jiné prací prostředky, přípravky pro čištění, leštění, odmašťování a broušení, mýdla, zubní pasty, vonné oleje, kosmetika, vlasové vody, parfumerie, toaletní přípravky, dezodoranční přípravky pro osobní potřebu; (5) farmaceutické a dezinfekční výrobky.

(730) **BARVY PRAGOLAK, s.r.o.**, Přátelství 550, Praha 10, Česká republika

(210) **O 186454**

(220) 06.12.2002

(320) 06.12.2002

(511) 12, 35, 37

(540)



(510) (12) automobily; (35) zprostředkování obchodu a obchodních služeb; (37) autoservis - čištění, mytí, opravy.

(730) **Petr Plešinger**, Na Zákrutu 1597/11, Ústí nad Labem, Česká republika

(210) **O 186455**

(220) 06.12.2002

(320) 06.12.2002

(511) 16, 18, 24, 25, 28, 35

(540)

## BANANA FISH

(510) (16) tiskárenské výrobky, papírenské zboží, plastické obaly, učební pomůcky; (18) propagační a dárkové předměty z kůže, kufrů, zavazadla, deštníky, slunečníky a hole; (24) textilní výrobky zahrnuté v této třídě, pokrývky ložní a ubrusy; (25) oděvy, obuv, kloboučnické zboží; (28) hry, hračky, hrací karty, vánoční ozdoby, potřeby pro sport; (35) propagační činnost, reklama, pomoc při řízení obchodní činnosti, obchodní administrativa, kancelářské práce.

(730) **TWIGA AGENTURA s.r.o.**, Lublaňská 55, Praha 2, Česká republika

(210) **O 186456**

(220) 06.12.2002

(320) 06.12.2002

(511) 18, 24, 25, 28

(540)

## BANÁNOVÉ RYBIČKY

(510) (18) propagační předměty a dárkové předměty z kůže, kufrů, zavazadla, deštníky, slunečníky a hole; (24) textilní výrobky zahrnuté v této třídě, pokrývky ložní a ubrusy;

(25) oděvy, obuv, kloboučnické zboží; (28) hry, hračky, vánoční ozdoby, potřeby pro sport.

(730) **TWIGA AGENTURA s.r.o.**, Lublaňská 55, Praha 2, Česká republika

(210) **O 186457**

(220) 06.12.2002

(320) 06.12.2002

(511) 25, 35, 40

(540)



(510) (25) oděvy, obuv, kloboučnické zboží; (35) zprostředkovatelská, konzultační a poradenská činnost v oblasti obchodu, reklama, propagace, inzerce a poskytování obchodních informací prostřednictvím všech médií, marketing; (40) polygrafická výroba, tiskárny a tisky sitotiskové a ofsetové, tisk vzorů, úprava a zpracování textilu.

(730) **T-SHIRTS 4U s.r.o.**, Vaničkova 396/7, Praha 6, Česká republika

(740) Ing. Jupa Francis, patentový zástupce, Měchenická 4, Praha 4

(210) **O 186458**

(220) 06.12.2002

(320) 06.12.2002

(511) 33

(540)



(510) (33) lihoviny, alkoholické nápoje s výjimkou piva.

(730) **Slovenské liehovary a likérky, a.s.**, Trnavská cesta, Leopoldov, Slovenská republika

(740) JUDr. Matějka Jan, Advokátní a patentová kancelář Čermák, Hořejš, Myslíl, Národní 32, Praha 1

(210) **O 186459**

(220) 06.12.2002

(320) 06.12.2002

(511) 3

(540)

## RALPH LAUREN LOVE

(510) (3) voňavky, toaletní vody, gely, soli do koupele a sprchy, ne pro lékařské účely, toaletní mýdla, tělové deodoranty, kosmetika, a to krémy, mléka, pleťové vody, gely a pudry na obličej, tělo a ruce, opalovací přípravky (kosmetické výrobky), make-up přípravky, šampóny, gely, spraye, pěny a balzámy pro vlasový styling a péči o vlasy, laky na vlasy, přípravky pro barvení a odbarvování vlasů, přípravky pro trvalé a kadeření vlasů, éterické oleje pro osobní použití.

- (730) **THE POLO/LAUREN COMPANY, L.P.**, 650  
Madison Avenue, New York, Spojené státy americké,  
New York
- (740) JUDr. Matějka Jan, Advokátní a patentová kancelář  
Čermák, Hořejš, Myslíl, Národní 32, Praha 1

- (210) **O 186460**  
(220) 06.12.2002  
(320) 06.12.2002  
(511) 33  
(540)



- (510) (33) vína, lihoviny (nápoje), likéry, koktejly, alkoholické  
nápoje a míchané nápoje.
- (730) **Allied Domecq Spirits & Wine Limited**, The  
Pavilions, Bridgewater Road, Bedminster Down, Bristol,  
Velká Británie
- (740) JUDr. Traplová Jarmila, Advokátní a patentová kancelář  
Traplová, Hakr, Kubát, Přístavní 24, Praha 7

- (210) **O 186463**  
(220) 06.12.2002  
(320) 06.12.2002  
(511) 9, 12, 16, 17, 21, 28, 31, 35, 39, 40  
(540)



- (510) (9) přístroje a nástroje vědecké, námořní, geodetické,  
fotografické, filmové, optické, přístroje pro vedení,  
přepínání, přeměnu, akumulaci, regulaci nebo řízení  
elektrického proudu, přístroje pro vážení, měření,  
signalizaci, kontrolu (inspekci), záchranu a přístroje pro  
vyučování, pouzdra na tyto nástroje a přístroje spadající do  
tř. 9, přístroje pro záznam, převod, reprodukci zvuku nebo  
obrazu, magnetické nosiče zvukových záznamů,  
gramofonové desky, automatické distributory a  
mechanismy pro přístroje na mince, zapisovací pokladny,  
přístroje pro zpracování informací, počítače, hasicí  
přístroje, ruční elektrické svářečky, elektrické žehličky,  
elektrické zapalovače v automobilech, speciální záchranné  
oděvy, ochranné oděvy proti úrazům, sportovní dýchací  
přístroje, elektronické hry používané výhradně s TV  
přijímačem, sluneční brýle, brýle, zvětšovací skla a čočky,  
magnetofonové pásky a kazety, CD, CD-ROM,  
videopásky, kopírovací stroje, výpočetní technika všeho  
druhu včetně periferních a síťových zařízení, příslušenství a  
náhradních dílů, základní a aplikační programové vybavení  
všeho druhu, počítačové datové sítě, zařízení pro  
informační a komunikační technologie, zařízení pro  
informační systémy všeho druhu, elektrotechnická zařízení  
všeho druhu zařazená ve tř. 9, vysílače elektronických  
signálů, software; (12) motorová vozidla, brzdy vozidel,  
tlumiče pérování automobilů, pružiny a péra vozidel,  
motory pro pozemní vozidla, spojky, převodovky a  
spojovací hřídele vozidel, karoserie, řízení vozidel, nápravy  
vozidel, kola vozidel, rámy vozidel, klikové skříně vozidel,  
převodové skříně vozidel, brzdová obložení pro motorová

vozidla, dopravní prostředky pozemní, vzdušné nebo vodní,  
poháněcí soukolí a hnací řemeny pro pozemní vozidla,  
vznášedla, pneumatiky; (16) papír a výrobky z papíru,  
lepenka a kartonážní výrobky, tiskoviny, časopisy,  
periodika, knihy, výrobky knihařské, kalendáře,  
pohlednice, fotografie, psací potřeby, lepidla kancelářská a  
pro domácnost, tužky, pastely, uhly, štětce, psací stroje,  
kancelářské potřeby kromě nábytku, školní sešity, skicárky,  
pastelky, tuhy, guma na mazání, ořezávátka, ořezávátka-  
strojky, penály, papírové ubrousky, kapesníky a pleny,  
pytle a sáčky z plastických hmot pro obalovou techniku,  
papírové obaly, obrazy, omalovánky, obtisky, karty,  
razítka a razidla, písmena pro tiskárny, tiskařské štočky,  
kopírovací zařízení (cyklostyly); (17) kaučuk, gutaperča,  
guma, asbest, slída a výrobky z těchto materiálů, které  
nejsou zahrnuty do jiných tříd, polotovary z plastických  
hmot (fólie, desky, tyče), materiály těsnící, ucpávací a  
izolační, izolační nátěry, ohebné trubky nekovové,  
nekovové hadice, bariéry volně ložené proti znečištění,  
veškeré pryžové zboží vyrobené z přírodního a umělého  
kaučuku, technická pryž a výrobky z ní, pryž pro  
protektorování pláště, plastové výrobky a součástky pro  
různé druhy průmyslu, jež spadají do této třídy; (21) náčiní  
a nádoby pro domácnost nebo kuchyň z obecných kovů,  
dřevo, kameniny, porcelánu, skla a umělých hmot,  
hřebeny, mycí houby, kartáče, kartáčnický materiál,  
pomůcky k čištění (drátky na čištění parket, drátěnky),  
sklo surové nebo opracované, malé přístroje k sekání,  
mletí, lisování s ručním pohonem, hřebeny (i elektrické),  
kameninové a porcelánové zboží okrasného charakteru;  
(28) hry, hračky, tělocvičné a sportovní nářadí a náčiní,  
rybářské potřeby (s výjimkou sítí), vánoční ozdoby s  
výjimkou osvětlení a cukrovinek, elektronické hračky,  
elektronické hry s výjimkou her, které jsou používány  
výhradně ve spojení s televizním přijímačem, pexesa, hrací  
karty; (31) výrobky zemědělské, zahradnické a lesní včetně  
nezpracovaného dřeva, semena, čerstvé ovoce a zelenina,  
sazenice, živé rostliny a přírodní květiny, živá zvířata,  
krmivo pro zvířata, podestýlka, slad; (35) inzertní,  
reklamní a propagační služby, pomoc při řízení obchodní  
činnosti, obchodní administrativa, kancelářské práce,  
marketingové služby, zprostředkování obchodních  
záležitostí (zákaznický servis, tj. zajišťování odbytu,  
zastupování při obchodních jednáních, sjednávání  
obchodních podmínek), rozmnožování a tisk dokumentů,  
automatické zpracování dat, aranžérství výkladů,  
teleshopping, výstavy k reklamním a obchodním účelům;  
(39) doprava a skladování, služby poskytované v  
souvislosti s dopravou pozemní, vodní a leteckou,  
pronájem dopravních prostředků, služby balení a expedice  
zboží, zprostředkování dopravních služeb, zásilkový prodej;  
(40) zhotovování plastových a pryžových výrobků.

- (730) **Takada Industries Czech Republic s.r.o.**, Na  
Santince 2440/5, Praha 6, Česká republika
- (740) Dipl. Ing. Jiří Chlustina, Unipatent, Jana Masaryka 43-47,  
Praha 2

- (210) **O 186569**  
(220) 09.12.2002  
(320) 09.12.2002  
(511) 9, 38, 42  
(540)

### S.B.Soft

- (510) (9) software na nosičích a v sítích; (38) správa  
elektronických sítí; (42) tvorba software.
- (730) **Jan Zeman**, Dvořákova 328, Velké Přílepy, Česká  
republika

- (210) **O 186571**

- (220) 09.12.2002  
 (320) 09.12.2002  
 (511) 32, 33, 35, 40

(540) **CHATEAU PEZINOK**

(510) (32) nealkoholické nápoje všeho druhu, zejména nealkoholické mošty, ovocné a zeleninové šťávy, nektary a výtažky, nealkoholické aperitivy a koktejly, přírodní a syčené minerální, stolní a pramenité vody, včetně vod ochucených, limonády, instantní a koncentrované nápoje, včetně nápojů energetických, vitaminizovaných a ionizovaných, dietetické nápoje neléčebné, včetně nápojů vitaminizovaných, přípravky na výrobu nealkoholických nápojů, např. prášky, granule, tablety, koncentráty a sirupy, extrakty, výluhy a jiné přípravky pro přípravu nealkoholických nápojů, včetně jejich příchutí; (33) alkoholické nápoje všeho druhu, zejména vína, lihoviny a likéry, např. vína stolní, odrůdová a známková, a to přírodní, ovocná a bylinná, destiláty vinné, ovocné, bylinné a zeleninové, včetně macerátů a výluhů, destiláty ušlechtilé a řezané, alkoholické aperitivy a koktejly, koncentráty k přípravě alkoholických nápojů a esence do lihovin, to vše pocházející z oblasti Pezinoku; (35) zprostředkování prodeje a nákupu výrobků v oboru alkoholických a nealkoholických nápojů, inzertní a propagační služby, včetně zveřejňování reklamních a náborových textů a jejich rozšiřování, průzkum a analýza trhu, včetně zpracování odborných obchodních posudků a studií, informační servis v oboru obchodu a reklamy, správa obchodních zájmů třetích osob, obchodní zastoupení tuzemských a zahraničních firem, poskytování pomoci při provozování obchodu, včetně zprostředkování obchodních záležitostí a personalistiky, organizování, zabezpečování a pořádání propagačních a/nebo komerčních výstav, propagačních a reklamních akcí a přehlídek zboží, včetně distribuce zboží a jeho vzorků k reklamním účelům, odborná poradenská a konzultační činnost v oboru obchodu, podnikání, reklamy a propagace; (40) zpracování vína a lihu, zejména vinných hroznů, ovoce, bylin a zeleniny, včetně koncentrátů a přísad, míchání alkoholických a nealkoholických nápojů.

- (730) **VITIS Trade, s.r.o.**, Sásovská cesta 41, Bánská Bystrica, Slovenská republika  
 (740) Mgr. Machatová Marcela, patentový zástupce, DMH-patentová a známková kancelář, Pospíšilova 2, Praha 3

- (210) **O 186572**  
 (220) 09.12.2002  
 (320) 09.12.2002  
 (511) 32, 33, 35, 40

**CHATEAU VITIS  
 PEZINOK**

(510) (32) nealkoholické nápoje všeho druhu, zejména nealkoholické mošty, ovocné a zeleninové šťávy, nektary a výtažky, nealkoholické aperitivy a koktejly, přírodní a syčené minerální, stolní a pramenité vody, včetně vod ochucených, limonády, instantní a koncentrované nápoje, včetně nápojů energetických, vitaminizovaných a ionizovaných, dietetické nápoje neléčebné, včetně nápojů vitaminizovaných, přípravky na výrobu nealkoholických nápojů, např. prášky, granule, tablety, koncentráty a sirupy, extrakty, výluhy a jiné přípravky pro přípravu nealkoholických nápojů, včetně jejich příchutí; (33) alkoholické nápoje všeho druhu, zejména vína, lihoviny a likéry, např. vína stolní, odrůdová a známková, a to přírodní, ovocná a bylinná, destiláty vinné, ovocné, bylinné a zeleninové, včetně macerátů a výluhů, destiláty ušlechtilé a řezané, alkoholické aperitivy a koktejly,

koncentráty k přípravě alkoholických nápojů a esence do lihovin, to vše pocházející z oblasti Pezinoku; (35) zprostředkování prodeje a nákupu výrobků v oboru alkoholických a nealkoholických nápojů, inzertní a propagační služby, včetně zveřejňování reklamních a náborových textů a jejich rozšiřování, průzkum a analýza trhu, včetně zpracování odborných obchodních posudků a studií, informační servis v oboru obchodu a reklamy, správa obchodních zájmů třetích osob, obchodní zastoupení tuzemských a zahraničních firem, poskytování pomoci při provozování obchodu, včetně zprostředkování obchodních záležitostí a personalistiky, organizování, zabezpečování a pořádání propagačních a/nebo komerčních výstav, propagačních a reklamních akcí a přehlídek zboží, včetně distribuce zboží a jeho vzorků k reklamním účelům, odborná poradenská a konzultační činnost v oboru obchodu, podnikání, reklamy a propagace; (40) zpracování vína a lihu, zejména vinných hroznů, ovoce, bylin a zeleniny, včetně koncentrátů a přísad, míchání alkoholických a nealkoholických nápojů.

- (730) **VITIS Trade, s.r.o.**, Sásovská cesta 41, Bánská Bystrica, Slovenská republika  
 (740) Mgr. Machatová Marcela, patentový zástupce, DMH-patentová a známková kancelář, Pospíšilova 2, Praha 3

- (210) **O 186573**  
 (220) 09.12.2002  
 (320) 09.12.2002  
 (511) 32, 33, 35, 40

**PEZINSKÉ ZÁMOCKÉ  
 SLADKÉ**

(510) (32) nealkoholické nápoje všeho druhu, zejména nealkoholické mošty, ovocné a zeleninové šťávy, nektary a výtažky, nealkoholické aperitivy a koktejly, přírodní a syčené minerální, stolní a pramenité vody, včetně vod ochucených, limonády, instantní a koncentrované nápoje, včetně nápojů energetických, vitaminizovaných a ionizovaných, dietetické nápoje neléčebné, včetně nápojů vitaminizovaných, přípravky na výrobu nealkoholických nápojů, např. prášky, granule, tablety, koncentráty a sirupy, extrakty, výluhy a jiné přípravky pro přípravu nealkoholických nápojů, včetně jejich příchutí; (33) alkoholické nápoje všeho druhu, zejména vína, lihoviny a likéry, např. vína stolní, odrůdová a známková, a to přírodní, ovocná a bylinná, destiláty vinné, ovocné, bylinné a zeleninové, včetně macerátů a výluhů, destiláty ušlechtilé a řezané, alkoholické aperitivy a koktejly, koncentráty k přípravě alkoholických nápojů a esence do lihovin, to vše pocházející z oblasti Pezinoku; (35) zprostředkování prodeje a nákupu výrobků v oboru alkoholických a nealkoholických nápojů, inzertní a propagační služby, včetně zveřejňování reklamních a náborových textů a jejich rozšiřování, průzkum a analýza trhu, včetně zpracování odborných obchodních posudků a studií, informační servis v oboru obchodu a reklamy, správa obchodních zájmů třetích osob, obchodní zastoupení tuzemských a zahraničních firem, poskytování pomoci při provozování obchodu, včetně zprostředkování obchodních záležitostí a personalistiky, organizování, zabezpečování a pořádání propagačních a/nebo komerčních výstav, propagačních a reklamních akcí a přehlídek zboží, včetně distribuce zboží a jeho vzorků k reklamním účelům, odborná poradenská a konzultační činnost v oboru obchodu, podnikání, reklamy a propagace; (40) zpracování vína a lihu, zejména vinných hroznů, ovoce, bylin a zeleniny, včetně koncentrátů a přísad, míchání alkoholických a nealkoholických nápojů.

- (730) **VITIS Trade, s.r.o.**, Sásovská cesta 41, Banská Bystrica, Slovenská republika  
 (740) Mgr. Machatová Marcela, patentový zástupce, DMH-patentová a známková kancelář, Pospíšilova 2, Praha 3

- (210) **O 186574**  
 (220) 09.12.2002  
 (320) 09.12.2002  
 (511) 32, 33, 35, 40  
 (540)

## GAZDOVSKÉ

- (510) (32) nealkoholické nápoje všeho druhu, zejména nealkoholické mošty, ovocné a zeleninové šťávy, nektary a výtažky, nealkoholické aperitivy a koktejly, přírodní a sycené minerální, stolní a pramenité vody, včetně vod ochucených, limonády, instantní a koncentrované nápoje, včetně nápojů energetických, vitaminizovaných a ionizovaných, dietetické nápoje neléčebné, včetně nápojů vitaminizovaných, přípravky na výrobu nealkoholických nápojů, např. prášky, granule, tablety, koncentráty a sirupy, extrakty, výluhy a jiné přípravky pro přípravu nealkoholických nápojů, včetně jejich příchutí; (33) alkoholické nápoje všeho druhu, zejména vína, lihoviny a likéry, např. vína stolní, odrůdová a známková, a to přírodní, ovocná a bylinná, destiláty vinné, ovocné, bylinné a zeleninové, včetně macerátů a výluhů, destiláty ušlechtilé a řezané, alkoholické aperitivy a koktejly, koncentráty k přípravě alkoholických nápojů a esence do lihovin; (35) zprostředkování prodeje a nákupu výrobků v oboru alkoholických a nealkoholických nápojů, inzertní a propagační služby, včetně zveřejňování reklamních a náborových textů a jejich rozšiřování, průzkum a analýza trhu, včetně zpracování odborných obchodních posudků a studií, informační servis v oboru obchodu a reklamy, správa obchodních zájmů třetích osob, obchodní zastoupení tuzemských a zahraničních firem, poskytování pomoci při provozování obchodu, včetně zprostředkování obchodních záležitostí a personalistiky, organizování, zabezpečování a pořádání propagačních a/nebo komerčních výstav, propagačních a reklamních akcí a přehlídek zboží, včetně distribuce zboží a jeho vzorků k reklamním účelům, odborná poradenská a konzultační činnost v oboru obchodu, podnikání, reklamy a propagace; (40) zpracování vína a lihu, zejména vinných hroznů, ovoce, bylin a zeleniny, včetně koncentrátů a přísad, míchání alkoholických a nealkoholických nápojů.

- (730) **VITIS Trade, s.r.o.**, Sásovská cesta 41, Banská Bystrica, Slovenská republika  
 (740) Mgr. Machatová Marcela, patentový zástupce, DMH-patentová a známková kancelář, Pospíšilova 2, Praha 3

- (210) **O 186575**  
 (220) 09.12.2002  
 (320) 09.12.2002  
 (511) 32, 33, 35, 40  
 (540)

## DEVÍN

- (510) (32) nealkoholické nápoje všeho druhu, zejména nealkoholické mošty, ovocné a zeleninové šťávy, nektary a výtažky, nealkoholické aperitivy a koktejly, přírodní a sycené minerální, stolní a pramenité vody, včetně vod ochucených, limonády, instantní a koncentrované nápoje, včetně nápojů energetických, vitaminizovaných a ionizovaných, dietetické nápoje neléčebné, včetně nápojů vitaminizovaných, přípravky na výrobu nealkoholických nápojů, např. prášky, granule, tablety, koncentráty a

sirupy, extrakty, výluhy a jiné přípravky pro přípravu nealkoholických nápojů, včetně jejich příchutí; (33) alkoholické nápoje všeho druhu, zejména vína, lihoviny a likéry, např. vína stolní, odrůdová a známková, a to přírodní, ovocná a bylinná, destiláty vinné, ovocné, bylinné a zeleninové, včetně macerátů a výluhů, destiláty ušlechtilé a řezané, alkoholické aperitivy a koktejly, koncentráty k přípravě alkoholických nápojů a esence do lihovin, to vše pocházející z oblasti Bratislavy; (35) zprostředkování prodeje a nákupu výrobků v oboru alkoholických a nealkoholických nápojů, inzertní a propagační služby, včetně zveřejňování reklamních a náborových textů a jejich rozšiřování, průzkum a analýza trhu, včetně zpracování odborných obchodních posudků a studií, informační servis v oboru obchodu a reklamy, správa obchodních zájmů třetích osob, obchodní zastoupení tuzemských a zahraničních firem, poskytování pomoci při provozování obchodu, včetně zprostředkování obchodních záležitostí a personalistiky, organizování, zabezpečování a pořádání propagačních a/nebo komerčních výstav, propagačních a reklamních akcí a přehlídek zboží, včetně distribuce zboží a jeho vzorků k reklamním účelům, odborná poradenská a konzultační činnost v oboru obchodu, podnikání, reklamy a propagace; (40) zpracování vína a lihu, zejména vinných hroznů, ovoce, bylin a zeleniny, včetně koncentrátů a přísad, míchání alkoholických a nealkoholických nápojů.

- (730) **VITIS Trade, s.r.o.**, Sásovská cesta 41, Banská Bystrica, Slovenská republika  
 (740) Mgr. Machatová Marcela, patentový zástupce, DMH-patentová a známková kancelář, Pospíšilova 2, Praha 3

- (210) **O 186576**  
 (220) 09.12.2002  
 (320) 09.12.2002  
 (511) 32, 33, 35, 40  
 (540)



- (510) (32) nealkoholické nápoje všeho druhu, zejména nealkoholické mošty, ovocné a zeleninové šťávy, nektary a výtažky, nealkoholické aperitivy a koktejly, přírodní a sycené minerální, stolní a pramenité vody, včetně vod ochucených, limonády, instantní a koncentrované nápoje, včetně nápojů energetických, vitaminizovaných a ionizovaných, dietetické nápoje neléčebné, včetně nápojů vitaminizovaných, přípravky na výrobu nealkoholických nápojů, např. prášky, granule, tablety, koncentráty a sirupy, extrakty, výluhy a jiné přípravky pro přípravu nealkoholických nápojů, včetně jejich příchutí; (33) alkoholické nápoje všeho druhu, zejména vína, lihoviny a likéry, např. vína stolní, odrůdová a známková, a to přírodní, ovocná a bylinná, destiláty vinné, ovocné, bylinné a zeleninové, včetně macerátů a výluhů, destiláty ušlechtilé a řezané, alkoholické aperitivy a koktejly, koncentráty k přípravě alkoholických nápojů a esence do lihovin, to vše pocházející z oblasti Pezinoku; (35)

zprostředkování prodeje a nákupu výrobků v oboru alkoholických a nealkoholických nápojů, inzertní a propagační služby, včetně zveřejňování reklamních a náborových textů a jejich rozšiřování, průzkum a analýza trhu, včetně zpracování odborných obchodních posudků a studií, informační servis v oboru obchodu a reklamy, správa obchodních zájmů třetích osob, obchodní zastoupení tuzemských a zahraničních firem, poskytování pomoci při provozování obchodu, včetně zprostředkování obchodních záležitostí a personalistiky, organizování, zabezpečování a pořádání propagačních a/nebo komerčních výstav, propagačních a reklamních akcí a přehlídek zboží, včetně distribuce zboží a jeho vzorků k reklamním účelům, odborná poradenská a konzultační činnost v oboru obchodu, podnikání, reklamy a propagace; (40) zpracování vína a lihu, zejména vinných hroznů, ovoce, bylin a zeleniny, včetně koncentrátů a přísad, míchání alkoholických a nealkoholických nápojů.

- (590) Barevná  
 (730) **VITIS Trade, s.r.o.**, Sásovská cesta 41, Banská Bystrica, Slovenská republika  
 (740) Mgr. Machatová Marcela, patentový zástupce, DMH-patentová a známková kancelář, Pospíšilova 2, Praha 3

- (210) **O 186577**  
 (220) 09.12.2002  
 (320) 09.12.2002  
 (511) 32, 33, 35, 40  
 (540)



- (510) (32) nealkoholické nápoje všeho druhu, zejména nealkoholické mošty, ovocné a zeleninové šťávy, nektary a výtažky, nealkoholické aperitivy a koktejly, přírodní a syčené minerální, stolní a pramenité vody, včetně vod ochucených, limonády, instantní a koncentrované nápoje, včetně nápojů energetických, vitaminizovaných a ionizovaných, dietetické nápoje neléčebné, včetně nápojů vitaminizovaných, přípravky na výrobu nealkoholických nápojů, např. prášky, granule, tablety, koncentráty a sirupy, extrakty, výluhy a jiné přípravky pro přípravu nealkoholických nápojů, včetně jejich příchutí; (33) alkoholické nápoje všeho druhu, zejména vína, lihoviny a likéry, např. vína stolní, odrůdová a známková, a to přírodní, ovocná a bylinná, destiláty vinné, ovocné, bylinné a zeleninové, včetně macerátů a výluhů, destiláty ušlechtilé a řezané, alkoholické aperitivy a koktejly, koncentráty k přípravě alkoholických nápojů a esence do lihovin, to vše pocházející z oblasti Pezinoku; (35) zprostředkování prodeje a nákupu výrobků v oboru alkoholických a nealkoholických nápojů, inzertní a propagační služby, včetně zveřejňování reklamních a náborových textů a jejich rozšiřování, průzkum a analýza trhu, včetně zpracování odborných obchodních posudků a studií, informační servis v oboru obchodu a reklamy, správa obchodních zájmů třetích osob, obchodní zastoupení tuzemských a zahraničních firem, poskytování pomoci při provozování obchodu, včetně zprostředkování obchodních záležitostí a personalistiky, organizování, zabezpečování a pořádání propagačních a/nebo komerčních výstav, propagačních a reklamních akcí a přehlídek zboží, včetně distribuce zboží a jeho vzorků k reklamním účelům, odborná poradenská a konzultační činnost v oboru obchodu, podnikání, reklamy a propagace; (40) zpracování vína a lihu, zejména vinných hroznů, ovoce, bylin a zeleniny, včetně koncentrátů a přísad, míchání alkoholických a nealkoholických nápojů.

distribuce zboží a jeho vzorků k reklamním účelům, odborná poradenská a konzultační činnost v oboru obchodu, podnikání, reklamy a propagace; (40) zpracování vína a lihu, zejména vinných hroznů, ovoce, bylin a zeleniny, včetně koncentrátů a přísad, míchání alkoholických a nealkoholických nápojů.

- (730) **VITIS Trade, s.r.o.**, Sásovská cesta 41, Banská Bystrica, Slovenská republika  
 (740) Mgr. Machatová Marcela, patentový zástupce, DMH-patentová a známková kancelář, Pospíšilova 2, Praha 3

- (210) **O 186578**  
 (220) 09.12.2002  
 (320) 09.12.2002  
 (511) 32, 33, 35, 40  
 (540)

## KBŠ

- (510) (32) nealkoholické nápoje všeho druhu, zejména nealkoholické mošty, ovocné a zeleninové šťávy, nektary a výtažky, nealkoholické aperitivy a koktejly, přírodní a syčené minerální, stolní a pramenité vody, včetně vod ochucených, limonády, instantní a koncentrované nápoje, včetně nápojů energetických, vitaminizovaných a ionizovaných, dietetické nápoje neléčebné, včetně nápojů vitaminizovaných, přípravky na výrobu nealkoholických nápojů, např. prášky, granule, tablety, koncentráty a sirupy, extrakty, výluhy a jiné přípravky pro přípravu nealkoholických nápojů, včetně jejich příchutí; (33) alkoholické nápoje všeho druhu, zejména vína, lihoviny a likéry, např. vína stolní, odrůdová a známková, a to přírodní, ovocná a bylinná, destiláty vinné, ovocné, bylinné a zeleninové, včetně macerátů a výluhů, destiláty ušlechtilé a řezané, alkoholické aperitivy a koktejly, koncentráty k přípravě alkoholických nápojů a esence do lihovin; (35) zprostředkování prodeje a nákupu výrobků v oboru alkoholických a nealkoholických nápojů, inzertní a propagační služby, včetně zveřejňování reklamních a náborových textů a jejich rozšiřování, průzkum a analýza trhu, včetně zpracování odborných obchodních posudků a studií, informační servis v oboru obchodu a reklamy, správa obchodních zájmů třetích osob, obchodní zastoupení tuzemských a zahraničních firem, poskytování pomoci při provozování obchodu, včetně zprostředkování obchodních záležitostí a personalistiky, organizování, zabezpečování a pořádání propagačních a/nebo komerčních výstav, propagačních a reklamních akcí a přehlídek zboží, včetně distribuce zboží a jeho vzorků k reklamním účelům, odborná poradenská a konzultační činnost v oboru obchodu, podnikání, reklamy a propagace; (40) zpracování vína a lihu, zejména vinných hroznů, ovoce, bylin a zeleniny, včetně koncentrátů a přísad, míchání alkoholických a nealkoholických nápojů.

- (730) **VITIS Trade, s.r.o.**, Sásovská cesta 41, Banská Bystrica, Slovenská republika  
 (740) Mgr. Machatová Marcela, patentový zástupce, DMH-patentová a známková kancelář, Pospíšilova 2, Praha 3

- (210) **O 186579**  
 (220) 09.12.2002  
 (320) 09.12.2002  
 (511) 33, 35, 40

(540)



(510) (33) alkoholické nápoje všeho druhu, zejména vína, lihoviny a likéry, např. vína stolní, odrůdová a známková, a to přírodní, ovocná a bylinná, destiláty vinné, ovocné, bylinné a zeleninové, včetně macerátů a výluhů, destiláty ušlechtilé a řezané, alkoholické aperitivy a koktejly, koncentráty k přípravě alkoholických nápojů a esence do lihovin; (35) zprostředkování prodeje a nákupu výrobků v oboru alkoholických a nealkoholických nápojů, inzertní a propagační služby, včetně zveřejňování reklamních a náborových textů a jejich rozšiřování, průzkum a analýza trhu, včetně zpracování odborných obchodních posudků a studií, informační servis v oboru obchodu a reklamy, správa obchodních zájmů třetích osob, obchodní zastoupení tuzemských a zahraničních firem, poskytování pomoci při provozování obchodu, včetně zprostředkování obchodních záležitostí a personalistiky, organizování, zabezpečování a pořádání propagačních a/nebo komerčních výstav, propagačních a reklamních akcí a přehlídek zboží, včetně distribuce zboží a jeho vzorků k reklamním účelům, odborná poradenská a konzultační činnost v oboru obchodu, podnikání, reklamy a propagace; (40) zpracování vína a lihu, zejména vinných hroznů, ovoce, bylin a zeleniny, včetně koncentrátů a přísad, míchání alkoholických a nealkoholických nápojů.

(730) **VITIS Trade, s.r.o.**, Sásovská cesta 41, Banská Bystrica, Slovenská republika

(740) Mgr. Machatová Marcela, patentový zástupce, DMH-patentová a známková kancelář, Pospíšilova 2, Praha 3

(210) **O 186580**

(220) 09.12.2002

(320) 09.12.2002

(511) 32, 33, 35, 40

(540)

## KLEVNER

(510) (32) nealkoholické nápoje všeho druhu, zejména nealkoholické mošty, ovocné a zeleninové šťávy, nektary a výtažky, nealkoholické aperitivy a koktejly, přírodní a syčené minerální, stolní a pramenité vody, včetně vod ochucených, limonády, instantní a koncentrované nápoje, včetně nápojů energetických, vitaminizovaných a ionizovaných, dietetické nápoje neléčebné, včetně nápojů vitaminizovaných, přípravky na výrobu nealkoholických nápojů, např. prášky, granule, tablety, koncentráty a sirupy, extrakty, výluhy a jiné přípravky pro přípravu nealkoholických nápojů, včetně jejich příchutí; (33) alkoholické nápoje všeho druhu, zejména vína, lihoviny a likéry, např. vína stolní, odrůdová a známková, a to přírodní, ovocná a bylinná, destiláty vinné, ovocné, bylinné a zeleninové, včetně macerátů a výluhů, destiláty ušlechtilé a řezané, alkoholické aperitivy a koktejly, koncentráty k přípravě alkoholických nápojů a esence do lihovin; (35) zprostředkování prodeje a nákupu výrobků v oboru alkoholických a nealkoholických nápojů, inzertní a propagační služby, včetně zveřejňování reklamních a náborových textů a jejich rozšiřování, průzkum a analýza

trhu, včetně zpracování odborných obchodních posudků a studií, informační servis v oboru obchodu a reklamy, správa obchodních zájmů třetích osob, obchodní zastoupení tuzemských a zahraničních firem, poskytování pomoci při provozování obchodu, včetně zprostředkování obchodních záležitostí a personalistiky, organizování, zabezpečování a pořádání propagačních a/nebo komerčních výstav, propagačních a reklamních akcí a přehlídek zboží, včetně distribuce zboží a jeho vzorků k reklamním účelům, odborná poradenská a konzultační činnost v oboru obchodu, podnikání, reklamy a propagace; (40) zpracování vína a lihu, zejména vinných hroznů, ovoce, bylin a zeleniny, včetně koncentrátů a přísad, míchání alkoholických a nealkoholických nápojů.

(730) **VITIS Trade, s.r.o.**, Sásovská cesta 41, Banská Bystrica, Slovenská republika

(740) Mgr. Machatová Marcela, patentový zástupce, DMH-patentová a známková kancelář, Pospíšilova 2, Praha 3

(210) **O 186581**

(220) 09.12.2002

(320) 09.12.2002

(511) 32, 33, 35, 40

(540)

## CRUSADER

(510) (32) nealkoholické nápoje všeho druhu, zejména nealkoholické mošty, ovocné a zeleninové šťávy, nektary a výtažky, nealkoholické aperitivy a koktejly, přírodní a syčené minerální, stolní a pramenité vody, včetně vod ochucených, limonády, instantní a koncentrované nápoje, včetně nápojů energetických, vitaminizovaných a ionizovaných, dietetické nápoje neléčebné, včetně nápojů vitaminizovaných, přípravky na výrobu nealkoholických nápojů, např. prášky, granule, tablety, koncentráty a sirupy, extrakty, výluhy a jiné přípravky pro přípravu nealkoholických nápojů, včetně jejich příchutí; (33) alkoholické nápoje všeho druhu, zejména vína, lihoviny a likéry, např. vína stolní, odrůdová a známková, a to přírodní, ovocná a bylinná, destiláty vinné, ovocné, bylinné a zeleninové, včetně macerátů a výluhů, destiláty ušlechtilé a řezané, alkoholické aperitivy a koktejly, koncentráty k přípravě alkoholických nápojů a esence do lihovin; (35) zprostředkování prodeje a nákupu výrobků v oboru alkoholických a nealkoholických nápojů, inzertní a propagační služby, včetně zveřejňování reklamních a náborových textů a jejich rozšiřování, průzkum a analýza trhu, včetně zpracování odborných obchodních posudků a studií, informační servis v oboru obchodu a reklamy, správa obchodních zájmů třetích osob, obchodní zastoupení tuzemských a zahraničních firem, poskytování pomoci při provozování obchodu, včetně zprostředkování obchodních záležitostí a personalistiky, organizování, zabezpečování a pořádání propagačních a/nebo komerčních výstav, propagačních a reklamních akcí a přehlídek zboží, včetně distribuce zboží a jeho vzorků k reklamním účelům, odborná poradenská a konzultační činnost v oboru obchodu, podnikání, reklamy a propagace; (40) zpracování vína a lihu, zejména vinných hroznů, ovoce, bylin a zeleniny, včetně koncentrátů a přísad, míchání alkoholických a nealkoholických nápojů.

(730) **VITIS Trade, s.r.o.**, Sásovská cesta 41, Banská Bystrica, Slovenská republika

(740) Mgr. Machatová Marcela, patentový zástupce, DMH-patentová a známková kancelář, Pospíšilova 2, Praha 3



(210) **O 186587**  
 (220) 09.12.2002  
 (320) 09.12.2002  
 (511) 5, 29, 30  
 (540)



(510) (5) dietní potraviny pro léčebné účely; (29) maso, ryby, drůbež, zvěřina, masové výtažky, výrobky masné a uzenářské, masové paštiky a pomazánky, masové krémy a pasty, masové polotovary, hotová jídla založená na masovém základě, zejména cestovní občerstvení, uvedené výrobky též v konzervách; (30) masové paštiky zapečené v těstě.  
 (590) Barevná  
 (730) **DELVITA, a.s.**, Za Panskou zahradou 1018, Rudná, Česká republika  
 (740) Turková Jana, ČERVENKA, KLEINTOVÁ, TURKOVÁ Patentová, známková a advokátní kancelář, Husinecká 11a, Praha 3

(210) **O 186588**  
 (220) 09.12.2002  
 (320) 09.12.2002  
 (511) 5, 29, 30  
 (540)



(510) (5) dietní potraviny pro léčebné účely; (29) maso, ryby, drůbež, zvěřina, masové výtažky, výrobky masné a uzenářské, masové paštiky a pomazánky, masové krémy a pasty, masové polotovary, hotová jídla založená na masovém základě, zejména cestovní občerstvení, uvedené výrobky též v konzervách; (30) masové paštiky zapečené v těstě.  
 (590) Barevná  
 (730) **DELVITA, a.s.**, Za Panskou zahradou 1018, Rudná, Česká republika  
 (740) Turková Jana, ČERVENKA, KLEINTOVÁ, TURKOVÁ Patentová, známková a advokátní kancelář, Husinecká 11a, Praha 3

(210) **O 186589**  
 (220) 09.12.2002  
 (320) 09.12.2002  
 (511) 3, 29, 30  
 (540)



(510) (5) dietní potraviny pro léčebné účely; (29) maso, ryby, drůbež, zvěřina, masové výtažky, výrobky masné a uzenářské, masové paštiky a pomazánky, masové krémy a pasty, masové polotovary, hotová jídla založená na masovém základě, zejména cestovní občerstvení, uvedené výrobky též v konzervách; (30) masové paštiky zapečené v těstě.  
 (590) Barevná  
 (730) **DELVITA, a.s.**, Za Panskou zahradou 1018, Rudná, Česká republika  
 (740) Turková Jana, ČERVENKA, KLEINTOVÁ, TURKOVÁ Patentová, známková a advokátní kancelář, Husinecká 11a, Praha 3

(210) **O 186590**  
 (220) 09.12.2002  
 (320) 09.12.2002  
 (511) 5, 29, 30  
 (540)



(510) (5) dietní potraviny pro léčebné účely; (29) maso, ryby, drůbež, zvěřina, masové výtažky, výrobky masné a uzenářské, masové paštiky a pomazánky, masové krémy a pasty, masové polotovary, hotová jídla založená na masovém základě, zejména cestovní občerstvení, uvedené výrobky též v konzervách; (30) masové paštiky zapečené v těstě.  
 (590) Barevná  
 (730) **DELVITA, a.s.**, Za Panskou zahradou 1018, Rudná, Česká republika  
 (740) Turková Jana, ČERVENKA, KLEINTOVÁ, TURKOVÁ Patentová, známková a advokátní kancelář, Husinecká 11a, Praha 3

(210) **O 186591**  
 (220) 09.12.2002  
 (320) 09.12.2002  
 (511) 5, 29, 30  
 (540)



(510) (5) dietní potraviny pro léčebné účely; (29) maso, ryby, drůbež, zvěřina, masové výtažky, výrobky masné a uzenářské, masové paštiky a pomazánky, masové krémy a pasty, masové polotovary, hotová jídla založená na masovém základě, zejména cestovní občerstvení, uvedené výrobky též v konzervách; (30) masové paštiky zapečené v těstě.  
 (590) Barevná  
 (730) **DELVITA, a.s.**, Za Panskou zahradou 1018, Rudná, Česká republika  
 (740) Turková Jana, ČERVENKA, KLEINTOVÁ, TURKOVÁ Patentová, známková a advokátní kancelář, Husinecká 11a, Praha 3

(210) **O 186592**

(220) 09.12.2002

(320) 09.12.2002

(511) 29, 30

(540)



(510) (29) jedlé oleje a tuky; (30) masové šťávy a omáčky, majonéza, tatarská omáčka, chuťové omáčky, zálivky a nálevy na ochucení, koření, hořčice, kečup, sojová omáčka.

(590) Barevná

(730) **DELVITA, a.s.**, Za Panskou zahradou 1018, Rudná, Česká republika

(740) Turková Jana, ČERVENKA, KLEINTOVÁ, TURKOVÁ Patentová, známková a advokátní kancelář, Husinecká 11a, Praha 3

(210) **O 186593**

(220) 09.12.2002

(320) 09.12.2002

(511) 29, 30

(540)



(510) (29) jedlé oleje a tuky; (30) masové šťávy a omáčky, majonéza, tatarská omáčka, chuťové omáčky, zálivky a nálevy na ochucení, koření, hořčice, kečup, sojová omáčka.

(590) Barevná

(730) **DELVITA, a.s.**, Za Panskou zahradou 1018, Rudná, Česká republika

(740) Turková Jana, ČERVENKA, KLEINTOVÁ, TURKOVÁ Patentová, známková a advokátní kancelář, Husinecká 11a, Praha 3

(210) **O 186594**

(220) 09.12.2002

(320) 09.12.2002

(511) 5, 30

(540)



(510) (5) dietní potraviny pro léčebné účely; (30) perníkové výrobky všeho druhu, trvanlivé, polotrvanlivé a jemné pečivo, čokoládové a nečokoládové cukrovinky, výrobky z medu, obilné přípravky, uvedené výrobky i jako dietní potraviny ne pro léčebné účely.

(590) Barevná

(730) **DELVITA, a.s.**, Za Panskou zahradou 1018, Rudná, Česká republika

(740) Turková Jana, ČERVENKA, KLEINTOVÁ, TURKOVÁ Patentová, známková a advokátní kancelář, Husinecká 11a, Praha 3

(210) **O 186595**

(220) 09.12.2002

(320) 09.12.2002

(511) 5, 30

(540)



(510) (5) dietní potraviny pro léčebné účely; (30) perníkové výrobky všeho druhu, trvanlivé, polotrvanlivé a jemné pečivo, čokoládové a nečokoládové cukrovinky, výrobky z medu, obilné přípravky, uvedené výrobky i jako dietní potraviny ne pro léčebné účely.

(590) Barevná

(730) **DELVITA, a.s.**, Za Panskou zahradou 1018, Rudná, Česká republika

(740) Turková Jana, ČERVENKA, KLEINTOVÁ, TURKOVÁ Patentová, známková a advokátní kancelář, Husinecká 11a, Praha 3

(210) **O 186596**

(220) 09.12.2002

(320) 09.12.2002

(511) 5, 30

(540)



(510) (5) dietní potraviny pro léčebné účely; (30) perníkové výrobky všeho druhu, trvanlivé, polotrvanlivé a jemné pečivo, čokoládové a nečokoládové cukrovinky, výrobky z medu, obilné přípravky, uvedené výrobky i jako dietní potraviny ne pro léčebné účely.

(590) Barevná

(730) **DELVITA, a.s.**, Za Panskou zahradou 1018, Rudná, Česká republika

(740) Turková Jana, ČERVENKA, KLEINTOVÁ, TURKOVÁ Patentová, známková a advokátní kancelář, Husinecká 11a, Praha 3

(210) **O 186597**

(220) 09.12.2002

(320) 09.12.2002

(511) 5, 29, 30

(540)



(510) (5) dietní potraviny pro léčebné účely; (29) krém s obsahem mléka, oříšků a kaka; (30) cukrovinky, ořechové, oříškové, nugátové a čokoládové pomazánky, krémy, náplně a polevy, uvedené výrobky i jako dietní potraviny ne pro léčebné účely.

(590) Barevná

- (730) **DELVITA, a.s.**, Za Panskou zahradou 1018, Rudná, Česká republika  
 (740) Turková Jana, ČERVENKA, KLEINTOVÁ, TURKOVÁ Patentová, známková a advokátní kancelář, Husinecká 11a, Praha 3

- (210) **O 186623**  
 (220) 10.12.2002  
 (320) 10.12.2002  
 (511) 35, 41, 42  
 (540)



**STOLAR**

- (510) (32) propagační činnost, reklama, pomoc při řízení obchodní činnosti, obchodní administrativa, předvádění zboží; (41) fotografování, fotografování na mikrofilm; (42) umělecký design, grafický design.  
 (730) **Marek Draganovský**, Jaronýmova 25, České Budějovice, Česká republika  
 (740) Mgr. Valdauf Karel, Královodvorská 16, Praha 1

- (210) **O 186634**  
 (220) 10.12.2002  
 (320) 10.12.2002  
 (511) 3, 25, 32, 35, 41  
 (540)

**AQUAMISS**

- (510) (3) mýdla, parfumerie, vonné oleje, kosmetika, vlasové vody, sprchové gely, zubní pasty, šampony; (25) oděvy, saka, kalhoty, svetry, košile, obleky, sukně, pláště, kostýmy, mikiny, cvičební úbory, oděvní doplňky, kravaty, motýlky, šály, rukavice, klobouky, čepice, ponožky, spodní prádlo, blůzy, barety, šátky, podkolenky, turistické oděvy, pracovní oděvy, oděvy pro volný čas zejména pro sport, obleky pro plavání, příležitostně oblečení včetně plavek, sportovní oblečení, nátělníky, trička, pulovry, kabáty, pyžama, noční oblečení, tepláky a teplákové soupravy, bundy (letní a zimní), obuv; (32) minerální vody, limonády, stolní vody, šumivé nápoje a jiné nealkoholické nápoje, nápoje a ovocné šťávy, sirupy a jiné přípravky k zhotovování nápojů; (35) reklamní a propagační činnost; (41) vzdělávání, zábava, sportovní a kulturní aktivity.  
 (730) **Karlovarské minerální vody, a.s.**, Horova 3, Karlovy Vary, Česká republika  
 (740) JUDr. Mrázek Josef, advokát, Křížíkova 1, Praha 8 - Karlín

- (210) **O 186635**  
 (220) 10.12.2002  
 (320) 10.12.2002  
 (511) 32  
 (540)

**COLA LOCA**

- (510) (32) nealkoholické nápoje, ovocné nápoje, ovocné koncentráty.  
 (730) **U.S.IMPORT s.r.o.**, Bavorova 20, Strakonice I., Česká republika

- (210) **O 186653**  
 (220) 10.12.2002  
 (320) 10.12.2002  
 (511) 5

(540) **AMLOX**

- (510) (5) farmaceutické přípravky.  
 (730) **BELUPO LIJEKOVI I KOZMETIKA d.d.**, Danica 5, Koprivnice, Chorvatsko  
 (740) JUDr. Korejzová Zdeňka, KOREJZOVÁ & SPOL. Advokátní a patentová kancelář, Spálená 29, Praha 1

- (210) **O 186654**  
 (220) 10.12.2002  
 (320) 10.12.2002  
 (511) 5  
 (540)

**AMONEX**

- (510) (5) farmaceutické přípravky.  
 (730) **BELUPO LIJEKOVI I KOZMETIKA d.d.**, Danica 5, Koprivnice, Chorvatsko  
 (740) JUDr. Korejzová Zdeňka, KOREJZOVÁ & SPOL. Advokátní a patentová kancelář, Spálená 29, Praha 1

- (210) **O 186655**  
 (220) 10.12.2002  
 (320) 10.12.2002  
 (511) 5  
 (540)

**IRUZID**

- (510) (5) farmaceutické přípravky.  
 (730) **BELUPO LIJEKOVI I KOZMETIKA d.d.**, Danica 5, Koprivnice, Chorvatsko  
 (740) JUDr. Korejzová Zdeňka, KOREJZOVÁ & SPOL. Advokátní a patentová kancelář, Spálená 29, Praha 1

- (210) **O 186667**  
 (220) 11.12.2002  
 (320) 11.12.2002  
 (511) 24, 25  
 (540)

**HARDFACE**

- (510) (24) textilie pro použití při výrobě oděvů a bytového textilu, čalounění a bytových doplňků, zejména nábytku a bytového zařízení, kobereců a předložek, textilních tapet, látek a textilií, pokrývek, polštářů, ložního prádla a textilního vybavení koupelen a kuchyní; (25) textilní kusové zboží prodávané jako součást oděvů a oděvy, zejména kabáty, saka, parkry, pláště do deště, pulovry, košile, sportovní svetry, pantalóny, kalhoty, šaty, sukně, pyžama, spodní prádlo, šátky, šály, rukavice, rukavice s ušříženými prsty, kloboučnické výrobky, zejména klobouky, čepice, čelenky a kšilty, obuv, zejména sportovní obuv a obuv pro volný čas, domácí obuv, ponožky, punčocháče, punčochy a punčochové zboží.  
 (730) **AES PROPERTIES CORP.**, 76 St. Paul Street, Suite 500, Burlington, Spojené státy americké, Vermont  
 (740) JUDr. Vendlová Gabriela, PhD., Baker & McKenzie v. o. s., Klimentská 46, Praha 1

- (210) **O 186668**  
 (220) 11.12.2002  
 (320) 11.12.2002  
 (511) 20, 21, 35  
 (540)

**FUNKCIONALISTA**

- (510) (20) nábytek, zrcadla, rámy, výrobky nejmenované v jiných třídách ze dřeva, korku, rákosu, vrbového proutí, z rohu, kosti, slonoviny, z kostic, želvoviny, jantaru, perleti, mošské pěny, náhražky všech těchto materiálů nebo náhražky z plastických hmot; (21) náčiní a nádoby pro domácnost nebo kuchyň (nikolív z drahých kovů, ani postříbených nebo pozlacených kovů), hřebeny a mycí

houby, kartáče (s výjimkou štětců), materiály pro výrobu kartáčů, čisticí potřeby, drátky na čištění parket, sklo surové nebo opracované (s výjimkou stavebního skla), sklo, porcelán a majolika neobsažené v jiných třídách; (35) propagační činnost, reklama, pomoc při řízení obchodní činnosti, obchodní administrativa, kancelářské práce.

(730) **Statistrade, s.r.o.**, Nám. brí Synků 12, Praha 4, Česká republika

(210) **O 186669**

(220) 11.12.2002

(320) 11.12.2002

(511) 29

(540)



(510) (29) maso, masné výrobky, trvanlivé salámy.

(590) Barevná

(730) **Vysočina, a.s.**, Hodice 1, Třebíč, Česká republika

(740) Mgr. Tomáš Rosický, advokát, advokátní kancelář Pánek, Beránek, Melichar, v.o.s., Fritzova 2, Jihlava

(210) **O 186670**

(220) 11.12.2002

(320) 11.12.2002

(511) 25

(540)



(510) (25) dámské a dětské halenky, šaty, sukně, kalhoty, tílka, šortky, kamaše, svetry, vesty, spodní prádlo, mikiny, plavky, trička, bundy, kabáty, šály, čepice, ponožky, rukavice, pánské košile, slipy.

(590) Barevná

(730) **Tran Thanh Son**, Velkopavlovická 23, Brno, Česká republika

(210) **O 186671**

(220) 11.12.2002

(320) 11.12.2002

(511) 1, 6, 7, 8, 9, 37

(540)

## Kühtreiber

(510) (1) svařovací prášky, pasty (pájecí), tavidla (na pájení) a přípravky pro pájení; (6) dráty pro svařování, hliníkové a nerezové dráty, kovové pájky; (7) přístroje pro autogenní zpracování kovu, včetně příslušenství jako redukční ventily, regulátory, zpětné ventily, svařovací soupravy, řezáky, nástavce, hořáky a podobně; (8) svařovací přístroje neelektrické, ruční svářečské náčiní jako svařovací kleště a podobně; (9) elektrické svářečské zařízení a přístroje, automatické, poloautomatické i ruční, bodovky, svařovací stroje jako transformátory, usměrňovače, elektrody, manometry, ochranné pomůcky pro svařování jako kukly, štíty a podobně; (37) údržba a opravy svařovacích strojů, přístrojů a zařízení, jakož i pomůcek a nářadí.

(730) **Kühtreiber, s.r.o.**, Pražská 13, Třebíč, Česká republika

(740) Ing. Brandeis Milan, Husovo nám. 17, Ledec nad Sázavou

(210) **O 186672**

(220) 11.12.2002

(320) 11.12.2002

(511) 1, 6, 7, 8, 9, 37

(540)



(510) (1) svařovací prášky, pasty (pájecí), tavidla (na pájení) a přípravky pro pájení; (6) dráty pro svařování, hliníkové a nerezové dráty, kovové pájky; (7) přístroje pro autogenní zpracování kovu, včetně příslušenství jako redukční ventily, regulátory, zpětné ventily, svařovací soupravy, řezáky, nástavce, hořáky a podobně; (8) svařovací přístroje neelektrické, ruční svářečské náčiní jako svařovací kleště a podobně; (9) elektrické svářečské zařízení a přístroje, automatické, poloautomatické i ruční, bodovky, svařovací stroje jako transformátory, usměrňovače, elektrody, manometry, ochranné pomůcky pro svařování jako kukly, štíty a podobně; (37) údržba a opravy svařovacích strojů, přístrojů a zařízení, jakož i pomůcek a nářadí.

(730) **Kühtreiber, s.r.o.**, Pražská 13, Třebíč, Česká republika

(740) Ing. Brandeis Milan, Husovo nám. 17, Ledec nad Sázavou

(210) **O 186674**

(220) 11.12.2002

(320) 11.12.2002

(511) 5, 31, 35, 44

(540)

## AGRAMM

(510) (5) výživové a doplňkové krmivo pro zvířata pro léčebné účely, minerálně-vitaminové směsi pro zvířata pro léčebné účely, vitamínové koncentráty pro zvířata pro léčebné účely; (31) krmivářské výrobky a doplňkové krmné směsi; (35) zprostředkovatelské služby v oblasti obchodu; (44) poradenství pro chovy prasat, koní a jiného dobytku, genetika rozmnožování zvířat.

(730) **AGRAMM, spol. s r.o.**, Pozlovice 374, Luhačovice, Česká republika

(740) Ing. Jaromír Pírkryl, Patentová a známková kancelář, Včelín 1161, Hulín

(210) **O 186676**

(220) 11.12.2002

(320) 11.12.2002

(511) 5, 31, 35, 44

(540)



(510) (5) výživové a doplňkové krmivo pro zvířata pro léčebné účely, minerálně-vitaminové směsi pro zvířata pro léčebné účely, vitamínové koncentráty pro zvířata pro léčebné účely; (31) krmivářské výrobky a doplňkové krmné směsi; (35) zprostředkovatelské služby v oblasti obchodu; (44) poradenství pro chovy prasat, koní a jiného dobytku,

- genetika rozmnožování zvířat.  
 (590) Barevná  
 (730) **AGRAMM, spol. s r.o.**, Pozlovice 374, Luhačovice, Česká republika  
 (740) Ing. Jaromír Prikryl, Patentová a známková kancelář, Včelín 1161, Hulín

- (210) **O 186696**  
 (220) 11.12.2002  
 (320) 11.12.2002  
 (511) 5  
 (540)

## PELVICOL

- (510) (5) přípravky pro užití při transplantaci kůže, v plastické rekonstrukční chirurgii, při opravě poškozených nebo roztržených membrán z měkkých tkání.  
 (730) **C.R. Bard, Inc.**, 730 Central Avenue, Murray Hill, Spojené státy americké, New York  
 (740) JUDr. Karel Čermák, advokát, Národní třída 32, Praha 1

- (210) **O 186698**  
 (220) 11.12.2002  
 (320) 11.12.2002  
 (511) 5  
 (540)

## DANEMET

- (510) (5) farmaceutické přípravky.  
 (730) **IVAX Pharmaceuticals s.r.o.**, Ostravská 29, Opava-Komárov, Česká republika  
 (740) JUDr. Rott Vladimír, Rott, Růžička a Guttman, patentová, známková a právní kancelář, Nad Štolou 12, Praha 7

- (210) **O 186699**  
 (220) 11.12.2002  
 (320) 11.12.2002  
 (511) 5  
 (540)

## GIOVAX

- (510) (5) farmaceutické přípravky.  
 (730) **IVAX Pharmaceuticals s.r.o.**, Ostravská 29, Opava-Komárov, Česká republika  
 (740) JUDr. Rott Vladimír, Rott, Růžička a Guttman, patentová, známková a právní kancelář, Nad Štolou 12, Praha 7

- (210) **O 186700**  
 (220) 11.12.2002  
 (320) 11.12.2002  
 (511) 5  
 (540)

## AXEPIL

- (510) (5) farmaceutické přípravky.  
 (730) **IVAX Pharmaceuticals s.r.o.**, Ostravská 29, Opava-Komárov, Česká republika  
 (740) JUDr. Rott Vladimír, Rott, Růžička a Guttman, patentová, známková a právní kancelář, Nad Štolou 12, Praha 7

- (210) **O 186701**  
 (220) 11.12.2002  
 (320) 11.12.2002  
 (511) 1, 3, 5  
 (540)

## COXZIB

- (510) (1) chemické výrobky a chemikálie pro průmysl a vědu, chemické látky na konzervování potravin, třísloviny; (3) éterické oleje, kosmetické přípravky, vlasové vodičky, přípravky na čištění zubů, dezodoranty pro osobní potřebu, sanitární čistící přípravky, voňavkářské výrobky; (5) léčiva, farmaceutické přípravky humánní a veterinární,

organopreparáty, očkovací látky a séra, chemické výrobky pro lékařství, pro hygienu s léčebnými účinky, farmacii, přípravky baktericidní, fungicidní, insekticidní, dezinfekční přípravky, přípravky proti nákaze, přípravky pro ošetřování zubů a dutiny ústní, diabetické přípravky pro léčebné účely, utišující prostředky a přípravky proti kašli, léčivé byliny, čaje a čajové směsi, vitamínové přípravky, léčivé tinktury a kapky.

- (730) **SLOVAKOFARMA, a.s.**, Nitrianska 100, Hlohovec, Česká republika  
 (740) JUDr. Rott Vladimír, Rott, Růžička a Guttman, patentová, známková a právní kancelář, Nad Štolou 12, Praha 7

- (210) **O 186702**  
 (220) 11.12.2002  
 (320) 11.12.2002  
 (511) 18  
 (540)

## DOCKERS

- (510) (18) peněženky, pouzdra na klíče, pouzdra na vizitky, batohy, tašky přes rameno, aktovky, kabelky, cestovní tašky, cestovní soupravy vyrobené z kůže, kabely, pytle, vše zařazené ve třídě 18.  
 (730) **LEVI STRAUSS & CO.**, Levi's Plaza, 1155 Battery Street, San Francisco, Spojené státy americké, California  
 (740) JUDr. Rott Vladimír, Rott, Růžička a Guttman, patentová, známková a právní kancelář, Nad Štolou 12, Praha 7

- (210) **O 186709**  
 (220) 11.12.2002  
 (320) 11.12.2002  
 (511) 32  
 (540)



- (510) (32) nealkoholické nápoje.  
 (730) **MAPECO V.O.S. MOST**, Lipová 819, Most, Česká republika

- (210) **O 186735**  
 (220) 12.12.2002  
 (320) 12.12.2002  
 (511) 35, 36, 37  
 (540)

## IKANO

- (510) (35) zprostředkovatelská činnost v oblasti obchodu, činnost účetních poradců, vedení účetnictví, marketing, propagace, reklama, inserce všemi druhy médií; (36) činnost realitní kanceláře, správa nemovitostí, obstaravatelská činnost v oblasti správy bytového a nebytového fondu; (37) provádění jednoduchých a drobných staveb, jejich změn a odstraňování, údržba nemovitostí.  
 (730) **IKANO spol. s r.o.**, V celnici 1031/4, Praha 1, Česká republika  
 (740) Ing. Jupa Francis, patentový zástupce, Měchenická 4, Praha 4

- (210) **O 186736**  
 (220) 12.12.2002  
 (320) 12.12.2002  
 (511) 35, 36, 37  
 (540)

## IKANO Properties

(510) (35) zprostředkovatelská činnost v oblasti obchodu, činnost účetních poradců, vedení účetnictví, marketing, propagace, reklama, inserce všemi druhy médií; (36) činnost realitní kanceláře, správa nemovitostí, obstaravatelská činnost v oblasti správy bytového a nebytového fondu; (37) provádění jednoduchých a drobných staveb, jejich změn a odstraňování, údržba nemovitostí.

(730) **IKANO Properties, spol. s r.o.**, V celnici 1031/4, Praha 1, Česká republika

(740) Ing. Jupa Francis, patentový zástupce, Měchenická 4, Praha 4

(210) **O 186737**

(220) 12.12.2002

(320) 12.12.2002

(511) 35, 36, 37

(540)

## ODEN

(510) (35) zprostředkovatelská činnost v oblasti obchodu, činnost účetních poradců, vedení účetnictví, marketing, propagace, reklama, inserce všemi druhy médií; (36) činnost realitní kanceláře, správa nemovitostí, obstaravatelská činnost v oblasti správy bytového a nebytového fondu; (37) provádění jednoduchých a drobných staveb, jejich změn a odstraňování, údržba nemovitostí.

(730) **ODEN PROPERTY, spol. s r.o.**, V celnici 1031/4, Praha 1, Česká republika

(740) Ing. Jupa Francis, patentový zástupce, Měchenická 4, Praha 4

(210) **O 186738**

(220) 12.12.2002

(320) 12.12.2002

(511) 35, 36, 37

(540)

## TOR

(510) (35) zprostředkovatelská činnost v oblasti obchodu, činnost účetních poradců, vedení účetnictví, marketing, inserce všemi druhy médií; (36) činnost realitní kanceláře, správa nemovitostí, obstaravatelská činnost v oblasti správy bytového a nebytového fondu; (37) údržba nemovitostí včetně provádění jejich oprav.

(730) **TOR PROPERTY spol. s r.o.**, V celnici 1031/4, Praha 1, Česká republika

(740) Ing. Jupa Francis, patentový zástupce, Měchenická 4, Praha 4

(210) **O 186739**

(220) 12.12.2002

(320) 12.12.2002

(511) 35, 36, 37

(540)

## SIGYN

(510) (35) zprostředkovatelská činnost v oblasti obchodu, činnost účetních poradců, vedení účetnictví, marketing, propagace, reklama, inserce všemi druhy médií; (36) činnost realitní kanceláře, správa nemovitostí, obstaravatelská činnost v oblasti správy bytového a nebytového fondu; (37) provádění jednoduchých a drobných staveb, jejich změn a odstraňování, údržba nemovitostí.

(730) **SIGYN, spol. s r.o.**, V celnici 1031/4, Praha 1, Česká republika

(740) Ing. Jupa Francis, patentový zástupce, Měchenická 4, Praha 4

(210) **O 186740**

(220) 12.12.2002

(320) 12.12.2002

(511) 35, 36, 37

(540)

## SLEIPNER

(510) (35) zprostředkovatelská činnost v oblasti obchodu, činnost účetních poradců, vedení účetnictví, marketing, propagace, reklama, inserce všemi druhy médií; (36) činnost realitní kanceláře, správa nemovitostí, obstaravatelská činnost v oblasti správy bytového a nebytového fondu; (37) provádění jednoduchých a drobných staveb, jejich změn a odstraňování, údržba nemovitostí.

(730) **SLEIPNER, spol. s r.o.**, V celnici 1031/4, Praha 1, Česká republika

(740) Ing. Jupa Francis, patentový zástupce, Měchenická 4, Praha 4

(210) **O 186741**

(220) 12.12.2002

(320) 12.12.2002

(511) 35, 36, 37

(540)

## FREJ

(510) (35) zprostředkovatelská činnost v oblasti obchodu, činnost účetních poradců, vedení účetnictví, marketing, propagace, reklama, inserce všemi druhy médií; (36) činnost realitní kanceláře, správa nemovitostí, obstaravatelská činnost v oblasti správy bytového a nebytového fondu; (37) provádění jednoduchých a drobných staveb, jejich změn a odstraňování, údržba nemovitostí.

(730) **FREJ, spol. s r.o.**, V celnici 1031/4, Praha 1, Česká republika

(740) Ing. Jupa Francis, patentový zástupce, Měchenická 4, Praha 4

(210) **O 186742**

(220) 12.12.2002

(320) 12.12.2002

(511) 35, 36, 37

(540)

## BALDER

(510) (35) zprostředkovatelská činnost v oblasti obchodu, činnost účetních poradců, vedení účetnictví, marketing, propagace, reklama, inserce všemi druhy médií; (36) činnost realitní kanceláře, správa nemovitostí, obstaravatelská činnost v oblasti správy bytového a nebytového fondu; (37) provádění jednoduchých a drobných staveb, jejich změn a odstraňování, údržba nemovitostí.

(730) **BALDER, spol. s r.o.**, V celnici 1031/4, Praha 1, Česká republika

(740) Ing. Jupa Francis, patentový zástupce, Měchenická 4, Praha 4

(210) **O 186743**

(220) 12.12.2002

(320) 12.12.2002

(511) 35, 36, 37

(540)

## BRAGE

(510) (35) zprostředkovatelská činnost v oblasti obchodu, činnost účetních poradců, vedení účetnictví, marketing, propagace, reklama, inserce všemi druhy médií; (36) činnost realitní kanceláře, správa nemovitostí, obstaravatelská činnost v oblasti správy bytového a nebytového fondu; (37) provádění jednoduchých a

- drobných staveb, jejich změn a odstraňování, údržba nemovitostí.
- (730) **BRAGE, spol. s r.o.**, V Celnici 1031/4, Praha 1, Česká republika
- (740) Ing. Jupa Francis, patentový zástupce, Měchenická 4, Praha 4

- (210) **O 186747**  
 (220) 12.12.2002  
 (320) 12.12.2002  
 (511) 28  
 (540)

Teddy's World

- (510) (28) hračky, hry, hry elektronické, s výjimkou her, které jsou používány výhradně ve spojení s televizním přijímačem.
- (730) **Global Express, a.s.**, Průhonice 560, Praha - západ, Česká republika

- (210) **O 186764**  
 (220) 13.12.2002  
 (320) 13.12.2002  
 (511) 35  
 (540)

Deckard & Penfield

- (510) (35) činnost personální agentury - zprostředkování v oblasti personalistiky, zprostředkování v oblasti obchodu.
- (730) **Deckard & Penfield, s.r.o.**, Roháčova 81, Praha 3, Česká republika
- (740) Ing. Střelák Jiří, Pařížská 17, Praha 1

- (210) **O 186765**  
 (220) 13.12.2002  
 (320) 13.12.2002  
 (511) 20, 37, 42  
 (540)

 GALLEY

- (510) (20) nábytek všeho druhu uvedený v této třídě; (37) servisně-montážní služby - montáž nábytku a jiných interiérových prvků; (42) návrhy interiérů.
- (730) **Galley, s.r.o.**, V Kapslovně 2/2767, Praha 3, Česká republika
- (740) Ing. Střelák Jiří, Pařížská 17, Praha 1

- (210) **O 186766**  
 (220) 13.12.2002  
 (320) 13.12.2002  
 (511) 6, 35  
 (540)



- (510) (6) kovy a jejich slitiny, hutní materiály všeho druhu -

- kovové profily, plechy, trubky apod., kovové spojovací materiály - šrouby, matky, hřebíky, nýty apod., kovové konstrukce, kovové armatury, kovové formy a kovové výlisky všeho druhu uvedené v této třídě; (35) zprostředkovatelská činnost v oblasti obchodu.
- (730) **HEMAT TRADE OSTRAVA, a.s.**, Tomkova 5/1072, Ostrava - Moravská Ostrava, Česká republika
- (740) Ing. Střelák Jiří, Pařížská 17, Praha 1

- (210) **O 186767**  
 (220) 13.12.2002  
 (320) 13.12.2002  
 (511) 16, 35, 41  
 (540)



- (510) (16) papír a výrobky z něj uvedené v této třídě, periodické a neperiodické tiskoviny všeho druhu, fotografie; (35) zprostředkovatelská činnost v oblasti obchodu; (41) nakladatelská a vydavatelská činnost.
- (730) **Alena Gabrielová**, Pražská třída 15, České Budějovice, Česká republika
- (740) Ing. Střelák Jiří, Pařížská 17, Praha 1

- (210) **O 186768**  
 (220) 13.12.2002  
 (320) 13.12.2002  
 (511) 31, 32, 33, 40, 43, 44  
 (540)



- (510) (31) výrobky zemědělské, zahradnické, lesnické a vinařské, chovatelské a pěstitelské produkty, hospodářské plodiny a rostliny, hospodářská zvířata a drůbež, sazenice vinné révy, obilniny, zrní, kukuřice, ovoce a zelenina, osivo, krmné směsi pro zvířata; (32) nealkoholické nápoje, minerální vody, šumivé nápoje a jiné nápoje nealkoholické, nápoje a šťávy ovocné a zeleninové, ovocné a zeleninové výtažky nealkoholické, mošty též hroznové, nealkoholické koktejly, sirupy, slazené ovocné nápoje, jiné přípravky ke zhotovování nealkoholických nápojů, sorbety; (33) alkoholické nápoje s výjimkou piva, lihoviny, likéry, víno - všechny druhy, především jakostní víno, víno přívlastkové, archivní víno, šumivé víno, sekty, též stolní víno, alkoholické výtažky, extrakty a esence z ovoce a hroznů, mošty s alkoholem, koktejly s alkoholem, alkoholické nápoje obsahující ovoce; (40) truhlářství (úprava a zpracování dřeva), kovářství (úprava a zpracování kovů), lisování ovoce, zpracování hroznů a vína; (43) ubytovací služby, restaurace, vinárny, vinné sklepy, vinotéky, ochutnávky vín, jídelny a závodní jídelny; (44) letecké a pozemní rozprašování hnojiva, chemikálií a jiných zemědělských chemických látek pro zemědělství, zahradnictví, lesnictví a vinařství, ničení plevele, ničení škůdců v zemědělství, rostlinné a lesnické školky, zemědělská, lesnická, zahradnická a vinařská činnost, půjčování a pronájem zemědělských nástrojů a zařízení, poskytování služeb pro zemědělství, lesnictví,

zahradnictví a vinařství, jako např. orba, setí, výroba a (540)

uvádění do oběhu uznávaného množitelského a výsadbového materiálu révy vinné.

(730) **Zemědělská a.s. Čejkovice**, Čejkovice 950, Čejkovice, Česká republika

(740) Ing. Smrčková Marie, patentový zástupce, Velflíkova 8, Praha 6

(210) **O 186769**

(220) 13.12.2002

(320) 13.12.2002

(511) 31, 32, 33, 40, 43, 44

(540) **Zemědělská a.s. Čejkovice**

(510) (31) výrobky zemědělské, zahradnické, lesnické a vinařské, chovatelské a pěstitelské produkty, hospodářské plodiny a rostliny, hospodářská zvířata a drůbež, sazenice vinné révy, obilniny, zrní, kukuřice, ovoce a zelenina, osivo, krmné směsi pro zvířata; (32) nealkoholické nápoje, minerální vody, šumivé nápoje a jiné nápoje nealkoholické, nápoje a šťávy ovocné a zeleninové, ovocné a zeleninové výtažky nealkoholické, mošty též hroznové, nealkoholické koktejly, sirupy, slazené ovocné nápoje, jiné přípravky ke zhotovování nealkoholických nápojů, sorbety; (33) alkoholické nápoje s výjimkou piva, lihoviny, likéry, víno - všechny druhy, především jakostní víno, víno přívláskové, archivní víno, šumivé víno, sekty, též stolní víno, alkoholické výtažky, extrakty a esence z ovoce a hroznů, mošty s alkoholem, koktejly s alkoholem, alkoholické nápoje obsahující ovoce; (40) truhlářství (úprava a zpracování dřeva), kovářství (úprava a zpracování kovů), lisování ovoce, zpracování hroznů a vína; (43) ubytovací služby, restaurace, vinárny, vinné sklepy, vinotéky, ochutnávky vín, jídelny a závodní jídelny; (44) letecké a pozemní rozprašování hnojiva, chemikálií a jiných zemědělských chemických látek pro zemědělství, zahradnictví, lesnictví a vinařství, ničení plevelů, ničení škůdců v zemědělství, rostlinné a lesnické školky, zemědělská, lesnická, zahradnická a vinařská činnost, půjčování a pronájem zemědělských nástrojů a zařízení, poskytování služeb pro zemědělství, lesnictví, zahradnictví a vinařství, jako např. orba, setí, výroba a uvádění do oběhu uznávaného množitelského a výsadbového materiálu révy vinné.

(730) **Zemědělská a.s. Čejkovice**, Čejkovice 950, Čejkovice, Česká republika

(740) Ing. Smrčková Marie, patentový zástupce, Velflíkova 8, Praha 6

(210) **O 186774**

(220) 13.12.2002

(320) 13.12.2002

(511) 6, 40

(540)



(510) (6) obecné kovy a jejich slitiny; (40) zpracování materiálů.

(730) **KERAMET, spol. s r.o.**, Pod Třešněmi 616/9, Praha 5, Česká republika

(740) Mgr. Michal Vejlupek, advokát, Pařížská 6, Ústí nad Labem

(210) **O 186775**

(220) 13.12.2002

(320) 13.12.2002

(511) 35, 41, 43



(510) (35) předvádění zboží, pronájem reklamní plochy; (41) praktické cvičení zaměstnanců v pohostinství, diskotéky, provozování kasin a heren, výchovně zábavné služby, pořádání a řízení pracovních setkání, zprostředkování soutěží vzdělávacích nebo zábavných, zábava; (43) bary, bufety, hotelové služby, závodní jídelny, kavárny, restaurace, samoobslužné restaurace.

(730) **AHOLD Czech republic, a.s.**, Slavičkova 1a, Brno, Česká republika

(740) Ing. Jiří Poláček, Tichý & Poláček patentová právní a známková kancelář, Dominikánská 6, Plzeň

(210) **O 186806**

(220) 13.12.2002

(320) 13.12.2002

(511) 29, 30

(540)



(510) (29) maso, ryby, drůbež a zvířina, masové výtažky, konzervované, sušené a vařené ovoce a zelenina, rosoly, želé, huspeniny, džemy, kompoty, vejce, mléko a mléčné výrobky, jedlé tuky a oleje, polévky, přípravky na výrobu polévek, vývary, koncentrované vývary, bujóny, bujónové koncentráty, instantní polévky, nudlové polévky, instantní nudlové polévky, suché směsi na polévky, nudlové polévky sestávající zejména ze sušených nudlí a polévkových směsí prodávané v použitelných obalech, zpracované a konzervované přísady na užití s polévkami, jedlé mořské chaluhy, zpracované a konzervované masové výrobky, zpracovaná a konzervovaná mořská potrava; (30) káva, čaj, kakao, cukr, rýže, tapioka, ságo, kávové náhražky, mouka a přípravky z obilnin, chléb, pečivo, cukrovinky, zmrzlina, med, sirup melasový, droždí, prášky do těsta, sůl, hořčice, ocet, nálevy (k ochucení), koření, led pro osvěžení, aromatické přípravky pro potraviny, okořenění a chuťové přísady, ochucovací prostředky, esence pro potraviny (kromě éterických esencí a esenciálních olejů), moučná jídla, nudle, těstoviny, instantní nudle, hluboce zmrazené nudle, chlazené nudle, sušené nudle a připravená jídla obsahující (převážně) nudle.

(730) **NISSIN SHOKUHIN KABUSHIKI KAISHA, 1-1** Nishinakajima 4-Chome, Yodogawa-ku, Osaka, Japonsko

(740) Patentservis Praha a.s., Jivenská 1273/1, Praha 4

(210) **O 186807**

(220) 13.12.2002

(320) 13.12.2002

(511) 33

(540)

**ENRICO SERAFINO**

(510) (33) alkoholické nápoje s výjimkou piva.



- (730) **BARBERO 1891 S.p.A., a joint stock company organised and existing under the laws of Italy**,  
12043 Canale, Cuneo, Itálie
- (740) JUDr. Traplová Jarmila, Advokátní a patentová kancelář  
Traplová, Hakr, Kubát, Přístavní 24, Praha 7

- (210) **O 186809**  
(220) 13.12.2002  
(320) 13.12.2002  
(511) 9, 41  
(540)



- (510) (9) automat na půjčování videokazet a DVD - v rámci této třídy, videokazety, DVD; (41) půjčování videokazet a DVD.
- (730) **LOFRA s.r.o.**, Hnězdenská 596, Praha 8, Česká republika

- (210) **O 186834**  
(220) 16.12.2002  
(320) 16.12.2002  
(511) 7  
(540)



- (510) (7) kovoobráběcí stroje, zařízení a jejich části, řezné nástroje pro obrábění kovů, kopinaté vrtáky (části strojů), těžařské stroje, zařízení a jejich části, drtiče a jejich části, rozdrůžovače a jejich části, elektromechanické stroje a zařízení na přípravu jídel nebo nápojů a jejich části, stroje a zařízení na výrobu celulózy, výrobu papíru a zpracování papíru a jejich části, turbíny jiné než pro pozemní vozidla, kultivační stroje, zařízení a jejich části, hřídelové spojky (stroje), hřídele pro stroje, ložiska (části strojů), obráběcí stroje, zařízení pro polovodičové plátky a jejich části, dopravní stroje, zařízení pro polovodičové plátky a jejich části, tiskařské stroje, zařízení a jejich části, formy (části strojů), stroje pro textilní průmysl a jejich části.
- (730) **KYOCERA CORPORATION**, 6 Takeda Tobadonocho, Fushimi-ku, Kyoto, Japonsko
- (740) JUDr. Matějka Jan, Advokátní a patentová kancelář  
Čermák, Hořejš, Myslíl, Národní 32, Praha 1

- (210) **O 186837**  
(220) 16.12.2002  
(320) 16.12.2002  
(511) 9, 41, 42  
(540)



Škola za školou

- (510) (9) přístroje pro záznam, převod, reprodukci zvuku nebo obrazu; (41) vzdělávání; (42) návrh a vývoj počítačového hardwaru a softwaru.
- (590) Barevná

- (730) **Centre for Modern Education (CZ), s.r.o.**,  
Janovského 11, Praha 7, Česká republika

- (210) **O 186840**  
(220) 16.12.2002  
(320) 16.12.2002  
(511) 35, 41  
(540)



- (510) (35) aktualizování reklamních materiálů, dodavatelské služby pro třetí osoby (nákup výrobků a služeb pro jiné podniky), vyhledávání dat v počítačových souborech, hospodářské (ekonomické) prognózy, informace (obchodní nebo podnikatelské), informační kanceláře (komerční-), inzerce poštou, marketingové studie, poradenství v obchodní činnosti, poradenství v oblasti franchisingu, obchodní management a podnikové poradenství, obchodní nebo podnikatelský průzkum, obchodní reklama, organizování výstav (komerčních nebo reklamních), pořádání veletrhů pro obchodní a reklamní účely, počítačové databáze (systemizace informací do-), průzkum trhu, reklama (propagace), reklama on line v počítačové síti, reklamní materiály (aktualizování brožur, prospektů, letáků), reklamní materiály (rozšiřování letáků a prospektů zájemcům o franchising), reklamní nebo inzertní materiály (jejich rozšiřování zájemcům o franchising), reklamní texty (vydávání, zveřejňování, oznámení, publikování-), texty (zpracování dat, informací o franchisingu), venkovní reklama, zpracování textů; (41) konference (organizování a vedení-), kongresy (organizování a vedení-), organizování a vedení kolokvií, organizování a vedení seminářů, organizování a vedení symposií, organizování kulturních nebo vzdělávacích výstav, organizování představení (manažerské služby), organizování soutěží (vzdělávacích), vyučování, vzdělávání, školení, školení (pořádání a řízení), vydávání elektronických knih a časopisů on line, vydávání knih, texty (zveřejňování-) kromě reklamních.
- (730) **ČESKÁ ASOCIACE FRANCHISINGU**, Opletalova 6, Praha 1, Česká republika

- (210) **O 186842**  
(220) 16.12.2002  
(320) 16.12.2002  
(511) 28, 35  
(540)



- (510) (28) hry, hračky; (35) propagační činnost, reklama.
- (730) **DIREX s.r.o.**, Nemanická 14, České Budějovice, Česká republika

- (210) **O 186845**  
(220) 16.12.2002  
(320) 16.12.2002  
(511) 9, 10, 35, 43, 44

(540)



(510) (9) nahrané záznamy rehabilitačních cvičení na záznamových nosičích; (10) orthopedické pomůcky pro rehabilitační cvičení; (35) rozšiřování reklamních materiálů; (43) služby hotelové, ubytovací a stravovací; (44) poskytování komplexní lázeňské a léčebné péče preventivní, kurativní a rehabilitační s využitím přírodních léčivých zdrojů při léčení pohybového ústrojí.

(730) **Léčebné lázně Bohdaneč a.s.**, Masarykovo nám. 6, Lázně Bohdaneč, Česká republika

(210) **O 186904**

(220) 17.12.2002

(320) 17.12.2002

(511) 29

(540)



(510) (29) uzeniny, zvláště speciální trvanlivé salámy.

(590) Barevná

(730) **Vimperská Masna, a. s.**, Špidrova 84, Vimperk, Česká republika

(740) JUDr. Brandýs Jan, Přední 10, Praha 6

(210) **O 186911**

(220) 18.12.2002

(320) 18.12.2002

(511) 25, 37, 40

(540)



(510) (25) oděvy látkové, kožené a kožešinové včetně jejich doplňků, čepice, rukavice; (37) čištění a praní kožených oděvů, kožešin a oděvů z textilu, úpravy oděvů; (40) krejčovství, dobarvení a domaštění oděvů z kůže a kožešin, barvení oděvů z textilu.

(730) **Andrej Emanuel**, Vlkova 17, Praha 3, Česká republika

(210) **O 186914**

(220) 18.12.2002

(320) 18.12.2002

(511) 35, 45

(540)



(510) (35) propagace ubytovacích a stravovacích služeb pro potřebu penzionů; (43) penzion.

(730) **Jaromír Dostálek**, Chata Purkyně, Pec pod Sněžkou, Česká republika

(210) **O 186919**

(220) 18.12.2002

(320) 18.12.2002

(511) 17, 19, 20, 37, 39, 40

(540)



(510) (17) materiály těsnící, ucpávací a izolační, vycpávky a podložky k ochraně zboží při dopravě, ochranné obaly z polystyrénu pro elektrotechnické výrobky, izolační desky z polystyrénu, polotovary z plastických hmot; (19) stavební materiály nekovové, polystyrénové výplně stavebních tvárníc, stavební a obkladové materiály, tvarovky a desky z polystyrénu; (20) prokládací nábytkové výplně z polystyrénu, lišty zrcadlových a obrazových rámu pro jejich přepravu a skladování; (37) instalace a montáž výše uvedených výrobků; (39) doprava; (40) zpracování odpadových materiálů a jejich recyklace.

(730) **TERMAX s. r. o.**, Hraniční 2115, České Budějovice, Česká republika

(740) Ing. Jiří Sedlák, KUDRLIČKA & SEDLÁK, Advokátní, patentová a známková kancelář, Husova 16, České Budějovice

(210) **O 186927**

(220) 18.12.2002

(320) 18.12.2002

(511) 35, 41

(540)



(510) (35) propagační činnost, pomoc při řízení obchodní činnosti, obchodní administrativa, kancelářské práce, propagační publikace, obchodní informace, inzerce reklamní, kancelář obchodně informační, propagační a reklamní, fotografie propagační; (41) fotografování.

(730) **Pavel Winter**, Komenského 27, Jablonec nad Nisou, Česká republika

(740) Kolátor Kamil, Lučanská 5, Jablonec nad Nisou

(210) **O 186934**

(220) 18.12.2002

(320) 18.12.2002

(511) 12

(540)



(510) (12) pneumatiky.

(730) **XU FENG YI**, Radimovická 1416/8, Praha 4 - Chodov, Česká republika

(210) **O 186936**

(220) 18.12.2002  
 (320) 18.12.2002  
 (511) 9  
 (540)

## CENTRINO

(510) (9) počítače, počítačový hardware, polovodiče, mikroprocesory a jiná polovodičová zařízení, integrované obvody, sady počítačových čipů, základní a přídatné desky počítače, mikropočítače, počítačové pracovní stanice, software programovatelných procesorů, počítačové notebooky a laptopy, mobilní počítače, ruční počítače, počítačové obvody, osobní digitální asistenty, počítačový software, počítačové napěvno zakomponované software a software operační systémy, počítačový a telekomunikační síťový hardware a software, servery, adaptéry počítačových sítí, přepínače, směrovače a středovky, bezdrátové a drátové modemy a komunikační karty a zařízení, mobilní telefony, příslušenství, části, zařízení a testovací přístroje pro shora uvedené zboží.

(730) **Intel Corporation a Delaware Corporation**, 2200 Mission College Boulevard, Santa Clara, Spojené státy americké, California

(740) JUDr. Matějka Jan, Advokátní a patentová kancelář Čermák, Hořejš, Myslíl, Národní 32, Praha 1

(210) **O 186937**

(220) 18.12.2002  
 (320) 18.12.2002  
 (511) 9  
 (540)

## INTEL CENTRINO

(510) (9) mikroprocesory, telefony, počítačový hardware a software pro telekomunikace, počítače a jeho části a periferní zařízení, zařízení na zpracování dat a jeho části, počítačový software, elektrické přístroje pokud spadají do tř. 9, přístroje a nástroje fotografické, filmové, optické, přístroje pro vážení, měření, signalizaci, kontrolu (inspekci) a přístroje pro vyučování, přístroje pro záznam, převod a reprodukci zvuku, obrazu a dat, magnetické nosiče dat.

(730) **Intel Corporation a Delaware Corporation**, 2200 Mission College Boulevard, Santa Clara, Spojené státy americké, California

(740) JUDr. Matějka Jan, Advokátní a patentová kancelář Čermák, Hořejš, Myslíl, Národní 32, Praha 1

(210) **O 186938**

(220) 18.12.2002  
 (320) 18.12.2002  
 (511) 9  
 (540)

## INTEL INSIDE CENTRINO

(510) (9) mikroprocesory, telefony, počítačový hardware a software pro telekomunikace, počítače a jeho části a periferní zařízení, zařízení na zpracování dat a jeho části, počítačový software, elektrické přístroje pokud spadají do tř. 9, přístroje a nástroje fotografické, filmové, optické, přístroje pro vážení, měření, signalizaci, kontrolu (inspekci) a přístroje pro vyučování, přístroje pro záznam, převod a reprodukci zvuku, obrazu a dat, magnetické nosiče dat.

(730) **Intel Corporation a Delaware Corporation**, 2200 Mission College Boulevard, Santa Clara, Spojené státy americké, California

(740) JUDr. Matějka Jan, Advokátní a patentová kancelář Čermák, Hořejš, Myslíl, Národní 32, Praha 1

(210) **O 186949**

(220) 18.12.2002  
 (320) 18.12.2002  
 (511) 18, 25, 40  
 (540)



(510) (18) kůže, imitace kůže, kůže ze zvířat, tašky, výrobky z těchto materiálů, kufry a zavazadla, deštníky, slunečníky a hole, biče a sedlářské výrobky; (25) obuv, oděvy, kloboučnické zboží; (40) krejčovství, šití kožených oděvů a zboží na zakázku.

(730) **SHI XING International Trade, s. r. o.**, Českomoravská 205, Praha 9, Česká republika

(210) **O 186950**

(220) 18.12.2002  
 (320) 18.12.2002  
 (511) 18, 25, 40  
 (540)



(510) (18) kůže, imitace kůže, kůže ze zvířat, tašky, výrobky z těchto materiálů, kufry a zavazadla, deštníky, slunečníky a hole, biče a sedlářské výrobky; (25) obuv, oděvy, kloboučnické zboží; (40) krejčovství, šití kožených oděvů a zboží na zakázku.

(730) **JIN SHI INTER. TRADE, s. r. o.**, V Pláni 53/4, Praha 4, Česká republika

(210) **O 186952**

(220) 18.12.2002  
 (320) 18.12.2002  
 (511) 16, 38, 41  
 (540)



(510) (16) atlasy, časopisy, fotografie, kalendáře, kancelářské potřeby, katalogy, knihy, noviny, papírenské výrobky, prospekty, mapy, obtisky, pohlednice, reprodukce, samolepky, tiskoviny; (38) elektronická pošta, počítačová komunikace, přenos zpráv a obrazových informací pomocí počítače, přenos informací po Internetu, služby přenosu publikací na nosičích přenášených po síti, přenos zpráv a obrazových informací pomocí počítače; (41) nakladatelská a vydavatelská činnost, vydávání knih, publikací, časopisů, CD-ROM titulů, tvorba audiovizuálních děl, datových souborů včetně jejich elektronické podoby, korespondenční kurzy, výroba zvukových a zvukově obrazových záznamů, organizování a vedení seminářů, přednášek a soutěží, zábava, vzdělávací informace, informace o možnostech zábavy a rekreace, klubové služby, organizování kulturních

- výstav.  
 (590) Barevná  
 (730) **RF HOBBY, s.r.o.**, Bohdalecká 6/1420, Praha 10, Česká republika  
 (740) Ing. Kratochvíl Václav, Šachta, Zmeškal & partneři, Radlická 28/663, Praha 5

- (210) **O 186955**  
 (220) 18.12.2002  
 (320) 18.12.2002  
 (511) 32  
 (540)



- (510) (32) nealkoholické nápoje všeho druhu.  
 (730) **INTERFOOD Ltd., s. r. o.**, Zábřeh 145, Dolní Benešov, Česká republika  
 (740) Müller Václav, patentový zástupce, Filipova 2016, Praha 4

- (210) **O 186956**  
 (220) 18.12.2002  
 (320) 18.12.2002  
 (511) 32  
 (540)



- (510) (32) nealkoholické nápoje všeho druhu.  
 (730) **INTERFOOD Ltd., s. r. o.**, Zábřeh 145, Dolní Benešov, Česká republika  
 (740) Müller Václav, patentový zástupce, Filipova 2016, Praha 4

- (210) **O 186958**  
 (220) 18.12.2002  
 (320) 18.12.2002  
 (511) 32  
 (540)



- (510) (32) nealkoholické nápoje všeho druhu.  
 (730) **INTERFOOD Ltd. spol. s r. o.**, Filipova 2016, Praha 4, Česká republika  
 (740) Müller Václav, patentový zástupce, Filipova 2016, Praha 4

- (210) **O 186992**  
 (220) 19.12.2002  
 (320) 19.12.2002  
 (511) 16, 41  
 (540)

**Večerní Brno**

- (510) (16) periodikum; (41) vydavatelská činnost.  
 (730) **ITV, s. r. o.**, Dominikáská 11, Brno, Česká republika  
 (740) Ing. Dohnal Jiří, patentový zástupce, Nedbalova 29, Brno

- (210) **O 186993**  
 (220) 19.12.2002  
 (320) 19.12.2002  
 (511) 1, 3, 16, 21, 32, 33, 34, 36, 43  
 (540)

**e-hotelline**

- (510) (1) fotografické filmy - v rámci této třídy; (3) drogistické a kosmetické výrobky; (16) pohlednice, mapy, průvodcovské brožury, knihy o cestovním ruchu, zahraniční denní tisk, jízdenky; (21) výrobky ze skla, keramiky a porcelánu - v rámci této třídy; (32) nápoje nealkoholické; (33) nápoje alkoholické; (34) tabákové výrobky; (36) směnářská činnost; (43) ubytovací služby a hostinská činnost.  
 (730) **Hotel Esplanade Praha a.s.**, Washingtonova 1600/19, Praha 1, Česká republika

- (210) **O 186995**  
 (220) 19.12.2002  
 (320) 19.12.2002  
 (511) 24, 25, 26  
 (540)

**MONA CLASSIC**

- (510) (24) ložní pokrývky a příkrývky, ložní a stolní prádlo, lůžkové přehozy, lůžkoviny, přehozy, prostírání pod sklenice a talíře, ručníky záclonoviny, okenní záclony, plátno, ubrusy, plédy; (25) oděvy, obuv a kloboučnické zboží, sportovní oděvy, dresy, svrchní ošacení, bundy, pletené a stávkové zboží jako např. tepláky a teplákové bundy, teplákové soupravy, rukavice pletené, pletené vesty a svetry, pletené šály, pletené čepice, pletené vložky do rukavic, dětské vrchní pletené ošacení, pulovry, twinsety, pletené a stávkové prádlo jako např. plavky, plážové obleky, sportovní ošacení, spodní prádlo dámské a pánské, zejména body, korzety, kombiné, spodky, tílka, nátělníky, košilky, podprsenky, podvazky, slípy, trenýrky, kalhotky, plavky dámské a pánské podvazkové pásy a spony, domácí ošacení, zejména župany, pyžama, noční košile, punčochy, punčocháče, ponožky a podkolenky; (26) kostice do korzetů, uzávěrky, spony na oděvy krajky a výšivky, stuhy a tkaničky.  
 (730) **MONA CLASSIC TRADE, spol. s.r.o.**, Sadová 38a, Opava, Česká republika  
 (740) Ing. Holas Antonín, A.Holas & partner PATENTOVÁ A ZNÁMKOVÁ KANCELÁŘ, Křížová 4, Brno

- (210) **O 186997**  
 (220) 19.12.2002  
 (320) 19.12.2002  
 (511) 24, 25, 26  
 (540)

**Cornette**  
 life style underwear

- (510) (24) ložní pokrývky a příkrývky, ložní a stolní prádlo, lůžkové přehozy, lůžkoviny, přehozy, prostírání pod sklenice a talíře, ručníky záclonoviny, okenní záclony, plátno, ubrusy, plédy; (25) oděvy, obuv a kloboučnické

zboží, sportovní oděvy, dresy, svrchní ošacení, bundy, pletené a stávkové zboží jako např. tepláky a teplákové bundy, teplákové soupravy, rukavice pletené, pletené vesty a svetry, pletené šály, pletené čepice, pletené vložky do rukavic, dětské vrchní pletené ošacení, pulovry, twinsety, pletené a stávkové prádlo jako např. plavky, plážové obleky, sportovní ošacení, spodní prádlo dámské a pánské, zejména body, korzety, kombiné, spodky, tílka, nátláčky, košilky, podprsenky, podvazky, slipy, trenýrky, kalhotky, plavky dámské a pánské podvazkové pásy a spony, domácí ošacení, zejména župany, pyžama, noční košile, punčochy, punčocháče, ponožky a podkolenky; (26) kostice do korzetů, uzávěrky, spony na oděvy krajky a výšivky, stuhu a tkaničky.

(730) **MONA CLASSIC TRADE, spol. s.r.o.**, Sadová 38a, Opava, Česká republika

(740) Ing. Holas Antonín, A.Holas & partner PATENTOVÁ A ZNÁMKOVÁ KANCELÁŘ, Křížová 4, Brno

(210) **O 186998**

(220) 19.12.2002

(320) 19.12.2002

(511) 35, 44

(540)

## CRESCO

(510) (35) zprostředkovatelská činnost v oblasti obchodu; (44) zubní laboratoř.

(730) **Ing. Miroslav Šťastný, CRESCO PRAHA**, Buková 3/2445, Praha 3, Česká republika

(210) **O 187006**

(220) 19.12.2002

(320) 19.12.2002

(511) 29

(540)

## Mr. Classic

(510) (29) mléko a mléčné výrobky.

(730) **Meggle AG**, Megglestr. 6-12, 835 12 Wasserburg, Německo

(740) JUDr. Traplová Jarmila, Advokátní a patentová kancelář Traplová, Hakr, Kubát, Přístavní 24, Praha 7

(210) **O 187039**

(220) 20.12.2002

(320) 20.12.2002

(511) 25

(540)



(510) (25) pánské, dámské a dětské oděvy jako kalhoty, košile, svetry, pulovry, kabáty, prádlo, spodní prádlo, sportovní oblečení, dětské a kojenecké textilní zboží, pláště, kostýmy, zakázkové oděvy, kožené oděvy a rukavice, kožené opasky, textilní pásy a opasky, obuv.

(590) Barevná

(730) **ADLER Czech, s. r. o.**, Rooseveltova 1804/2, Ústí nad Labem, Česká republika

(740) Ing. Kučera Zdeněk, Padělký 548 (P.O.BOX 92), Slušovice

(210) **O 187146**

(220) 23.12.2002

(320) 23.12.2002

(511) 1, 5, 29, 39



(510) (1) bakteriologické přípravky pro jiné než lékařské a zvěrolékařské účely, mléčné kvasinky pro chemické účely; (5) laktóza, mléko obohacené bílkovinami, mléko sušené (pro kojence), živné půdy pro bakteriologické kultury, mléčné kvasinky; (29) jogurt a přípravky na podkladě jogurtu, krémy jedlé, mléčné výrobky, mléko kondenzované, sušené odstředěné, sbírané mléko, smetana mléčná, šlehaná, zahuštěná, smetanový sýr, sýrová pasta, sýrovátka kondenzovaná či nikoliv, sýry jemné, tučné, dezertní sýry všeho druhu, měkké nebo tvrdé, syřidlo (pro sýry) tekuté nebo v prášku; (39) doprava zboží, nákladní, skladování zboží.

(730) **MILTRA B, s. r. o.**, Městečko Trnávka 5, Česká republika

(740) Josef Majetič, Na Výsluní 845, Lanškroun

(210) **O 187188**

(220) 27.12.2002

(320) 27.12.2002

(511) 32, 33, 35

(540)

## Bohemia Drink JIHA

(510) (32) nealkoholické nápoje, zejména perlivé nealkoholické sekty; (33) alkoholické nápoje zejména vína; (35) služby a poradenství v obchodní činnosti s vinnými produkty.

(730) **Jiří Hanzl - JIHA**, Česká 3, Mikulov, Česká republika

(740) Ing. Čmejla Vladimír, patentový zástupce, Rašínovo nábř. 54, Praha 2

(210) **O 187189**

(220) 27.12.2002

(320) 27.12.2002

(511) 43

(540)

## HOTEL JOSEF

(510) (43) hotelové služby.

(730) **HAŠTALSKÁ, a.s.**, Haštalská 14/752, Praha 1, Česká republika

(740) JUDr. Helena Kölbllová, Štěpánská 39, Praha 1

(210) **O 187200**

(220) 30.12.2002

(320) 30.12.2002

(511) 35, 36, 41

(540)



(510) (35) analýzy nákladů, dodavatelské služby pro třetí osoby, ekonomické prognózy, komerční informační kanceláře, marketingové studie, obchodní informace, obchodní management a podnikové poradenství, obchodní nebo podnikatelské informace, obchodní nebo podnikatelský průzkum, obchodní průzkum, obchodní reklama pro třetí osoby, oceňování a odhady v oblasti podnikání, oceňování obchodních podniků, odborné obchodní poradenství, personální poradenství, pomoc při řízení obchodní činnosti, pomoc při řízení obchodních a průmyslových podniků, poradenství při vedení podniků, poskytování obchodních nebo podnikatelských informací, posuzování

- efektivnosti provozu a racionalizace práce, profesionální obchodní nebo podnikatelské poradenství, průzkum trhu, reklama (propagace), reklama on-line v počítačové síti, rozšiřování reklamních materiálů zákazníkům, služby, poradenství v obchodní činnosti, statistické informace; (36) bankovníctví, banky úvěrové, burzovní makléřství, clearing, domácí bankovní služby (home banking), elektronický převod kapitálu, finanční analýzy, finanční informace, finanční konzultační služby, finanční oceňování (pojištění, bankovníctví, nemovitosti), finanční odhady a oceňování (pojišťovnictví, bankovníctví, nemovitosti), finanční poradenství, finanční řízení, finanční služby, finanční sponzorování, garance, záruky, kauce, hypotéky (poskytování půjček), informace o pojištění, jednatelství, kanceláře pro inkasování pohledávek, kapitálové investice, konzultační služby v oblasti pojišťovnictví, koupě na splátky (financování), kurzovní záznamy na burze, leasing, nákup na splátky, obchody s nemovitostmi, oceňování a odhady nemovitostí, platby na splátky, platební převody vykonávané elektronicky, pojistky životní, pojistně-technické služby (statistika), poradenství v oblasti pojištění, pronajímání kanceláří (nemovitosti), služby kreditních karet, služby likvidace podniků (finanční záležitosti), služby týkající se úvěrových karet, splacení plateb, úrazové pojištění (uzavírání smluv), úschova cenností, úvěrové ústavy, uzavírání pojistek, uzavírání pojistek proti požáru, vydávání kreditních karet, zástavní půjčka, zprostředkování pojištění; (41) organizování a vedení seminářů, pomoc při výběru povolání, poradenství pro volbu povolání, pořádání a řízení pracovních setkání (školení), školení, školení (pořádání a řízení), školení, vyučování.
- (730) **PORTFIN Credits & Loans, spol. s r.o.**, Volyňských Čechů 837, Zatec, Česká republika

- (210) **O 187201**  
 (220) 30.12.2002  
 (320) 30.12.2002  
 (511) 9, 16, 35, 38, 41, 42  
 (540)



- (510) (9) telekomunikační přístroje a zařízení pro záznam, přenos, zpracování a reprodukci informací, elektronické nosiče informací, karty s pamětí nebo mikroprocesorem, zejména telefonní karty, hardware, software na nosičích; (16) výrobky z papíru, lepenky, plakáty, periodika, tiskoviny, včetně reklamních a propagačních, formuláře, návody a příručky, průvodní dokumentace, ochranné obaly z papíru, lepenky a plastu (nezařazené do jiných tříd); (35) automatické zpracování informací v oblasti reklamy a pomoci při řízení obchodní činnosti, zprostředkovatelská a obstaravatelská činnost v oblasti obchodu, marketing, propagace a reklama, včetně propagace WWW aplikací a aplikací jim obdobných, obchodní nebo podnikatelské informace, pomoc při řízení obchodní činnosti, překlad informací do počítačových databází, systemizace informací do počítačových databází, služby související s poskytováním obchodních informací, informačními registry, informačními stránkami a jinými zdroji informací v rámci této třídy, které jsou k dispozici na počítačových, datových a telekomunikačních sítích, telefonní služby (vzkazy) pro nepřítomné; (38) telekomunikační a informační služby, univerzální služba v oblasti telekomunikací (v rozsahu stanoveném zákonem a licencí),

zřizování, propojování a provozování veřejných, účelových a privátních sítí, služby poskytované integrovanou digitální sítí, zprostředkovatelská činnost v oblasti telekomunikací, zřizování, připojování a propojování počítačových sítí (např. Internet), pronájem zařízení a sítí pro uvedené služby, poskytování on-line elektronických vývěsek, poskytování uživatelského přístupu na globální počítačovou informační síť, služby telekomunikační brány, zejména poskytování on-line spojení na zprávy a na odkazové materiály, přenos zpráv a obrazových informací pomocí počítačů, telekonference, směrovací a spojovací služby pro telekomunikace, počítačová komunikace, pošta elektronická, pronájem přístrojů pro přenos zpráv, pronájem zařízení pro přenos zpráv; (41) vydavatelství nosičů informací, tiskopisů, časopisů, publikací, nakladatelská činnost; (42) odborné počítačové služby, odborné poradenství (s výjimkou obchodního) v oblasti informatiky, obnovování počítačových databází, pronájem počítačů a zařízení pro zpracování dat a informací, provozování počítačových center s přístupem do databází, počítačové služby, poskytování vyhledávacích prostředků k získání informací na globálních informačních sítích, tvorba informačních databází.

- (730) **ČESKÝ TELECOM, a. s.**, Olšanská 5, Praha 3, Česká republika

- (210) **O 187202**  
 (220) 30.12.2002  
 (320) 30.12.2002  
 (511) 9, 16, 35, 38, 41, 42  
 (540)



- (510) (9) telekomunikační přístroje a zařízení pro záznam, přenos, zpracování a reprodukci informací, elektronické nosiče informací, karty s pamětí nebo mikroprocesorem, zejména telefonní karty, hardware, software na nosičích; (16) výrobky z papíru, lepenky, plakáty, periodika, tiskoviny, včetně reklamních a propagačních, formuláře, návody a příručky, průvodní dokumentace, ochranné obaly z papíru, lepenky a plastu (nezařazené do jiných tříd); (35) automatické zpracování informací v oblasti reklamy a pomoci při řízení obchodní činnosti, zprostředkovatelská a obstaravatelská činnost v oblasti obchodu, marketing, propagace a reklama, včetně propagace WWW aplikací a aplikací jim obdobných, obchodní nebo podnikatelské informace, pomoc při řízení obchodní činnosti, překlad informací do počítačových databází, systemizace informací do počítačových databází, služby související s poskytováním obchodních informací, informačními registry, informačními stránkami a jinými zdroji informací v rámci této třídy, které jsou k dispozici na počítačových, datových a telekomunikačních sítích, telefonní služby (vzkazy) pro nepřítomné; (38) telekomunikační a informační služby, univerzální služba v oblasti telekomunikací (v rozsahu stanoveném zákonem a licencí), zřizování, propojování a provozování veřejných, účelových a privátních sítí, služby poskytované integrovanou digitální sítí, zprostředkovatelská činnost v oblasti telekomunikací, zřizování, připojování a propojování počítačových sítí (např. Internet), pronájem zařízení a sítí pro uvedené služby, poskytování on-line elektronických vývěsek, poskytování uživatelského přístupu na globální počítačovou informační síť, služby telekomunikační brány, zejména poskytování on-line spojení na zprávy a na odkazové materiály, přenos zpráv a

obrazových informací pomocí počítačů, telekonference, směrovací a spojovací služby pro telekomunikace, počítačová komunikace, pošta elektronická, pronájem přístrojů pro přenos zpráv, pronájem zařízení pro přenos zpráv; (41) vydavatelství nosičů informací, tiskopisů, časopisů, publikací, nakladatelská činnost; (42) odborné počítačové služby, odborné poradenství (s výjimkou obchodního) v oblasti informatiky, obnovování počítačových databází, pronájem počítačů a zařízení pro zpracování dat a informací, provozování počítačových center s přístupem do databází, počítačové služby, poskytování vyhledávacích prostředků k získání informací na globálních informačních sítích, tvorba informačních databází.

(730) **ČESKÝ TELECOM a.s.**, Olšanská 5, Praha 3, Česká republika

(210) **O 187203**

(220) 30.12.2002

(320) 30.12.2002

(511) 6

(540)



(510) (6) kovové konstrukční dílce pro stavebnictví.

(730) **MINOLETTI SAS**, Viale Dell'Artigianato 20, Domodossola (VB), Itálie

(740) Ing. Malůšek Jiří, Mendlovo nám. 1a, Brno

(210) **O 187207**

(220) 30.12.2002

(320) 30.12.2002

(511) 25

(540)



(510) (25) dámské a pánské oděvy.

(730) **Paul Jihlava, spol. s r.o.**, Chlumova 1, Jihlava, Česká republika

(210) **O 187289**

(220) 06.01.2003

(320) 06.01.2003

(511) 3, 5, 21

(540)

## MEGAFRESH

(510) (3) zubní pasty, přípravky na čištění zubů, lešticí přípravky na zubní protézy; (5) léčivé přípravky na zuby, zubní tmely, laky, brusiva, abrasiva; (21) zubní kartáčky.

(730) **G.A.V. Servis, s.r.o.**, Pekná cesta 6, Bratislava, Slovenská republika

(740) Ing. Kouřil Jiří, patentový zástupce, INVACTA spol. s r.o. patentová a známková kancelář, Kořenského 31, Ostrava 3

(210) **O 187290**

(220) 06.01.2003

(320) 06.01.2003

(511) 29

(540)



(510) (29) mléko a mléčné výrobky.

(730) **MADETA a.s.**, Rudolfovska 246/83, České Budějovice, Česká republika

(740) JUDr. Junek Václav, advokát, Tovární 14, České Budějovice

(210) **O 187294**

(220) 06.01.2003

(320) 06.01.2003

(511) 25, 28, 40

(540)

## SWERD

(510) (25) sportovní oblečení určené především pro hokej a hokejbal, sportovní dresy, oděvní doplňky, šály, pokrývky hlavy, rukavice; (28) hokejové a brankářské hole pro lední hokej a pro hokejbal, čepele, hokejová ochranná výstroj, sportovní nářadí a náčiní, maskoty; (40) dřevovýroba.

(730) **Kučera Miroslav**, Partyzánská 14, Svratka, Česká republika

(740) Ing. Baumová Radmila, Nádražní 29, Žďár nad Sázavou

(210) **O 187326**

(220) 07.01.2003

(320) 07.01.2003

(511) 9, 35, 37, 42

(540)

## Q.gir

(510) (9) software, zejména pro organizaci a řízení firmy - fakturace, mzdy, sklady, účetnictví, výpočetní, kancelářská, reprografická a telekomunikační technika všeho druhu včetně doplňků a příslušenství, stroje pro záznam, přenos a reprodukci zvuku nebo obrazu, informační a komunikační technologie, vybavení pro zpracování informací pro počítače; (35) poradenství v otázkách podnikání a organizace a provozně ekonomických otázkách, zprostředkování obchodních záležitostí; (37) montáž, servis a opravy kancelářské, výpočetní a reprodukční techniky; (42) tvorba a vývoj software, zejména informační systémy pro organizaci a řízení firmy - fakturace, mzdy, sklady, účetnictví.

(730) **Q.gir s. r. o.**, Fügnerova 11, Ostrava, Česká republika

(740) Ing. Jaromír Příkryl, Patentová a známková kancelář, Včelín 1161, Hulín

(210) **O 187328**

(220) 07.01.2003

(320) 07.01.2003

(511) 9, 42

(540)



(510) (9) software, zejména pro organizaci firmy - fakturace, mzdy, sklady, účetnictví; (42) tvorba a vývoj software, zejména informační systémy pro organizaci firmy -

fakturace, mzdy, sklady, účetnictví.

(730) **Q.gir s. r. o.**, Fügnerova 11, Ostrava, Česká republika

(740) Ing. Jaromír Přikryl, Patentová a známková kancelář, Včelín 1161, Hulín

(210) **O 187458**

(220) 10.01.2003

(320) 10.01.2003

(511) 5, 7, 8, 9, 11, 12, 22, 27

(540)



(510) (5) přípravky pro osvěžení vzduchu; (7) elektrická zařízení (kompresory) pro plnění pneumatik vzduchem; (8) nářadí a ruční zvedáky pro automobily, ruční hustilky pneumatik; (9) elektrické akumulátory, automobilové elektrické pojistky, měřicí přístroje pro automobily elektrické nebo mechanické, výstražné trojúhelníky pro vozidla; (11) klimatizační a ventilační zařízení, zařízení na osvěžení vzduchu, osvětlovací přístroje, doplňková světla; (12) ochranné kryty kol, volanty, stěrače, potahy textilní, kožené nebo z plastické hmoty na sedadla vozidel, vzduchové pumpy (jako součást výstroje vozidel), řemeny klínové k motorům automobilů, zabezpečovací a poplašná zařízení do vozidel (alarmy, imobilizéry), mechanická zabezpečovací zařízení proti zcizení vozidel; (22) autolana; (27) autokoberce.

(730) **Ing. Radek Završel**, Riegrova 335, Tišnov, Česká republika

(740) Ing. Musil Dobroslav, patentová kancelář, Cejl 38, Brno

(210) **O 187465**

(220) 13.01.2003

(320) 13.01.2003

(511) 18, 21, 25

(540)

## SACSH

(510) (18) výrobky z kůže a imitace kůže, kabelky, nákupní tašky, aktovky, peněženky, kufry a cestovní brašny, batohy, deštníky, slunečníky a hole, sedlářské výrobky; (21) drobné ozdobné předměty ze skla, porcelánu a majoliky, busty z porcelánu, výrobky z křišťálového skla, sklo malované, skleněné mozaiky, stolní lahve, cestovní lahve, termosky, otvíráky na lahve, čajové soupravy, dózy na čaj, kořenky, džbánky, háčky, hřebeny, kartáčnické zboží, svícny; (25) oděvy svrchní i spodní, kabáty, pláště, svetry, kalhoty, vesty, saka, košile, konfekce, sportovní oděvy, trička a spodní prádlo, plavky, rukavice, vaky na oděvy, obuv, klobouky, kloboučnické zboží.

(730) **CARLINA, s. r. o.**, Libušská 133, Praha 4, Česká republika(210) **O 187471**

(220) 13.01.2003

(320) 13.01.2003

(511) 25

(540)



(510) (25) dámské, pánské a dětské oděvy a oblečení, sportovní oděvy a oblečení, plavky, oblečení pro volný čas, dámské,

pánské a dětské prádlo, spodní prádlo, bežešvé prádlo, termo prádlo, ponožky, podkolenky, punčochové zboží, čelenky, čepice, rukavice, šály, šátky, pánská, dámská a dětská obuv, sportovní obuv.

(730) **Rudolf Skřivan - LITEX**, Tyršova 238, Litomyšl, Česká republika

(740) RNDr. Halaxová Zdeňka, TETRAPAT, Univerzitní 7, Olomouc

(210) **O 187472**

(220) 13.01.2003

(320) 13.01.2003

(511) 25

(540)



(510) (25) dámské, pánské a dětské oděvy a oblečení, sportovní oděvy a oblečení, plavky, oblečení pro volný čas, dámské, pánské a dětské prádlo, spodní prádlo, bežešvé prádlo, termo prádlo, ponožky, podkolenky, punčochové zboží, čelenky, čepice, rukavice, šály, šátky, pánská, dámská a dětská obuv, sportovní obuv.

(730) **Rudolf Skřivan - LITEX**, Tyršova 238, Litomyšl, Česká republika

(740) RNDr. Halaxová Zdeňka, TETRAPAT, Univerzitní 7, Olomouc

(210) **O 187478**

(220) 13.01.2003

(320) 13.01.2003

(511) 29, 30, 32, 43

(540)

## KONCEPT SHOPS

(510) (29) maso, ryby, drůbež a zvěřina, masové výtažky, ovoce a zelenina konzervované, sušené a zavařené, želé, džemy, kompoty, vejce, mléko a mléčné výrobky, oleje a tuky jedlé; (30) káva, čaj, kakao, cukr, rýže, tapioka, ságo, kávové náhražky, mouka a přípravky z obilnin, chléb, pečivo, cukrovinky, zmrzlina, med, sirup melasový, droždí, prášky do těsta, sůl, hořčice, ocet, nálevy (k ochucení), koření, led pro osvěžení; (32) piva, minerální vody, šumivé nápoje a jiné nealkoholické nápoje, šťávy ovocné, sirupy a jiné přípravky k zhotovování nápojů; (43) restaurace a poradenská činnost v daném oboru.

(730) **Delta pekářny, a.s.**, Bohunická 24, Brno, Česká republika(210) **O 187479**

(220) 13.01.2003

(320) 13.01.2003

(511) 29, 30, 32, 33, 43

(540)

## HELI

(510) (29) maso, ryby, drůbež a zvěřina, masové výtažky, ovoce a zelenina konzervované, sušené a zavařené, vejce, mléko, mléčné výrobky; (30) káva, čaj, kakao, cukr, rýže, tapioka, ságo, kávové náhražky, mouka a přípravky z obilnin, chléb, pečivo, cukrovinky, zmrzlina; (32) piva, minerální vody, šumivé nápoje a jiné nealkoholické nápoje, sirupy a jiné přípravky k zhotovování nápojů; (33) alkoholické nápoje (s výjimkou pív); (43) restaurace, stravování.

(730) **Vegilife, s.r.o.**, Bohunická 24, Brno, Česká republika



- (210) **O 187584**  
 (220) 15.01.2003  
 (320) 15.01.2003  
 (511) 12  
 (540)



- (510) (12) pneumatiky.  
 (730) **Barum Continental, spol. s r. o.**, Objízdna 1628, Otrokovice, Česká republika  
 (740) Patentservis Praha a.s., Jivenská 1273/1, Praha 4

- (210) **O 187669**  
 (220) 17.01.2003  
 (320) 17.01.2003  
 (511) 6, 7, 11, 12, 19, 35, 36, 37, 39, 42  
 (540)



- (510) (6) veškerý stavební materiál kovový, základní, přenosný, doplňující, například lešení, střešní krytiny, okapy (roury, žlaby), stropní desky, zárubně, dveře, okna, mříže, zábradlí, oplocení, dlažba, obklady, výztuže, trubky apod., včetně kovových materiálů pro opravy staveb, ochranu staveb, izolaci a materiál pro veškeré práce na budovách, zejména klempířské, zámečnické, instalatérské, elektroinstalatérské, topenářské, klimatizaci apod.; (7) stavební stroje a zařízení, například bagry, rypadla, buldozery, čisticí stroje apod., stavební nářadí s pohonem, například brusky, plynové přístroje pro pájení, vrtačky a pod; (11) vysoušecí zařízení, instalační materiál pod vany, umyvadla, dřezy; (12) motorová vozidla a veškeré příslušenství zařazené do třídy 12; (19) veškerý stavební materiál nekovový-lešení, kámen přírodní i umělý, štěrk, cement, vápno, malta, sádra, směsi apod., veškerý stavební materiál dřevěný, jako trámy, prkna, panely, dveře, okna mříže, zábradlí, apod., veškerý stavební materiál skleněný, jako stavební sklo, skleněné cihly, tašky apod., izolace pro stavby, trubky (kameninové), obklady, dlažba; (35) činnost podnikatelských, organizačních a ekonomických poradců, zprostředkovatelská činnost v oblasti výše uvedených služeb; (36) činnost finančních poradců, správa nemovitostí, služby realitní kanceláře, zprostředkovatelská činnost v oblasti výše uvedených služeb; (37) provádění staveb všech typů, zejména bytových, dopravních, průmyslových, včetně údržby, změn a oprav, ochrany (izolační, tepelné, protihlukové, odrušení patogenních zón a pod.), restaurování, veškeré řemeslné práce stavební, jako například klempířské, topenářské, malířské, instalatérské, pokrývačské, truhlářské apod. inspekce stavebních projektů, demolice budov a objektů, pronájem jeřábů stavebních strojů a zařízení, například bagrů, rypadel, buldozerů, čistících strojů a. apod., pronájem lešení, pronájem vysoušecích zařízení, pronájem stavebních strojů a zařízení a stavebního a nářadí s pohonem, činnost technických poradců v oblasti stavebnictví, zprostředkovatelská činnost v oblasti výše uvedených služeb; (39) pronájem automobilů, zprostředkovatelská

činnost v oblasti výše uvedených služeb; (42) činnost technických poradců v oblasti architektury, inženýrská činnost v investiční výstavbě, zprostředkovatelská činnost v oblasti výše uvedených služeb.

- (730) **STEP, spol. s r. o.**, Spojovací 1141, Praha 9 - Libeň, Česká republika  
 (740) Ing. Jarmila Loskotová, PROPATENT, K Závětinám 727, Praha 5

- (210) **O 187709**  
 (220) 20.01.2003  
 (320) 20.01.2003  
 (511) 9, 16, 35, 42  
 (540)

## MyTel

- (510) (9) software všeho druhu, počítačový software, nosiče dat magnetické, elektronické, optické, aplikační software, hardware, databáze a jiné informační produkty na magnetických, elektronických a optických nosičích a související software a hardware, nahráný SW na CD a DVD discích a magnetických médiích, SW pro výměnu informací mezi elektronickými databázemi; (16) manuály a návody pro použití softwaru; (35) reklama a propagace, vyhledávání dat v počítačových souborech (pro třetí osoby), překlad informací do počítačových databází, systemizace informací do počítačových databází, automatizované zpracování dat, poradenství v obchodní činnosti; (42) služby poskytované v souvislosti se zaváděním a používáním softwaru, poradenská činnost v oblasti výpočetní techniky, aktualizace počítačových programů, tvorba softwaru, jeho kopírování, instalace a aktualizace, poradenství v oblasti počítačového softwaru, obnova počítačových dat, návrh a vývoj softwaru, pronájem počítačového softwaru, údržba programů, tvorba a údržba databází, správa elektronických databází, pronájem softwaru.  
 (730) **ČESKÝ TELECOM, a.s.**, Olšanská 5, Praha 3, Česká republika

- (210) **O 187712**  
 (220) 20.01.2003  
 (320) 16.01.2003  
 (511) 16  
 (540)



- (510) (16) papírové ubrousky, papírové kapesníky, toaletní papír, papírové ubrusy, papírové ručníky, papírová prostírání, papírové podložky pod sklenice, papírové ubrousky kosmetické na odličování, ubrousky papírové toaletní.  
 (730) **TDC, s.r.o.**, Vajanského 6, Žilina, Slovenská republika  
 (740) Ing. Míšek Václav, Hřebečská 382, Buštěhrad

- (210) **O 187713**  
 (220) 20.01.2003  
 (320) 16.01.2003  
 (511) 16

(540)



(510) (16) papírové ubrousky, papírové kapesníky, toaletní papír, papírové ubrusy, papírové ručníky, papírová prostírání, papírové podložky pod sklenice, papírové ubrousky kosmetické na odličování, ubrousky papírové toaletní.

(730) **TDC, s.r.o.**, Vajanského 6, Žilina, Slovenská republika

(740) Ing. Míšek Václav, Hřebečská 382, Buštěhrad

(210) **O 187855**

(220) 23.01.2003

(320) 23.01.2003

(511) 35, 36, 37, 39, 40, 42

(540)



(510) (35) zprostředkovatelská činnost v oblasti obchodu, kancelář dovozní a vývozní, pomoc při řízení obchodních a průmyslových podniků, odborné obchodní poradenství, průzkum trhu, předvádění zboží, propagace, poradenství v oblasti obchodu, organizační a ekonomické poradenství, podnikatelské poradenství; (36) poradenství v oblasti financí a investic, realitní činnost, zprostředkovatelská činnost v oblasti financí a investic; (37) zámečnictví, opravy výrobků z kovu, poradenství v oblasti stavebnictví; (39) nákladní doprava, zprostředkovatelská činnost v oblasti nákladní dopravy; (40) kovoobrábění, opracování výrobků z kovu; (42) technické poradenství v oblasti strojírenství a chemie.

(730) **Atlas Union s. r. o.**, Pod urnovým hájem 232, Praha 5, Česká republika

(210) **O 187860**

(220) 24.01.2003

(320) 24.01.2003

(511) 9, 35, 37, 38, 42

(540)

### profit call

(510) (9) telekomunikační sítě a zařízení, zařízení pro přenosové cesty pro přepravu všech druhů informací, zatížení pro elektronické informační systémy; (35) automatizované zpracování dat; (37) montáž, opravy a údržba telekomunikačních sítí a zařízení, poskytování připojování telekomunikačních zařízení; (38) poskytování telekomunikačních služeb, zejména veřejné nebo neveřejné telefonní služby prostřednictvím veřejné nebo neveřejné telekomunikační sítě, pronájem přenosových cest pro přepravu všech druhů informací, propojování telekomunikační sítě s telekomunikačními sítěmi dalších provozovatelů, poskytování mezinárodních telekomunikačních služeb, poskytování kmitočtového pásma k poskytování telekomunikačních služeb, získávání, zpracování a poskytování veřejných informačních služeb s využitím telekomunikačních zařízení a služeb, poskytování služeb telekomunikačního operátora, služby

širokopásmových sítí a služby datových i hlasových virtuálních privátních sítí, služby inteligentních sítí zařazených do třídy 38, distribuce informací pomocí komunikace mezi sítěmi, provozování služeb na internetu, přenos informací po internetu, služby přenosu publikací na nosičích přenášených po síti, služby elektronické pošty, služby počítačové komunikace, komunikace počítačovými terminály, posílání zpráv, pronájem přístrojů pro přenos zpráv, pronájem zařízení pro přenos informací, přenos zpráv a obrazových informací pomocí počítače, půjčování telekomunikačních zařízení, zejména modemů a telefonů, poskytování spojení s využitím optických kabelů, telefonické služby, zajišťování komunikace telefonními zařízeními, zejména telefony pevné telekomunikační sítě a mobilními telefony, telegrafický přenos, poskytování informací o telekomunikacích, poskytování telexových a telefaxových služeb, pronájem telekomunikační sítě a zařízení a přenosových cest pro přepravu všech druhů informací včetně příslušenství, poskytování pronájmu telekomunikačních okruhů, poskytování služeb prostřednictvím sítě internet, zejména služeb zajišťující E-commerce třetím osobám, poradenská činnost v oblasti telekomunikační techniky; (42) projektová činnost v oblasti telekomunikační a výpočetní techniky, poradenská činnost v oblasti výpočetní techniky, pronájem software.

(730) **Aliatel a. s.**, Sokolovská 86, Praha 8, Česká republika

(740) JUDr. Fiala Karel, Advokátní kancelář Fiala, Profous, Maisner a spol., V Jámě 1, Praha 1

(210) **O 187896**

(220) 24.01.2003

(320) 24.01.2003

(511) 3, 10, 11, 41, 44

(540)

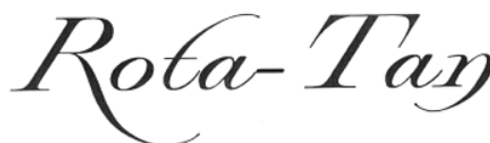

(510) (3) opalovací přípravky (kosmetika), krémy na kůži; (10) aerosolové dávkovače pro lékařské účely; (11) kabiny (sprchovací-), sprchovací kouty; (41) sportovní zařízení (provozování-); (44) salóny krásy, zkrášlovací salóny.

(730) **Hector s.r.o.**, Čerchovská 5, Praha 2, Česká republika

(210) **O 187937**

(220) 27.01.2003

(320) 27.01.2003

(511) 29, 30, 33

(540)



(510) (29) maso, konzervované maso, potravinářské výrobky z ryb, konzervovaná zelenina; (30) masové omáčky, cukrovinky, čokoláda, hořčice, káva; (33) lihoviny.

(730) **KRAFT MENU 2000, a.s.**, Riegrova 857, Frýdek - Místek, Česká republika

(740) Ing. Jan Kubiček, patentový zástupce, Těškovice 34

(210) **O 187939**

(220) 27.01.2003

(320) 27.01.2003

(511) 29, 30, 33

(540)



- (510) (29) maso, konzervované maso, potravinářské výrobky z ryb, konzervovaná zelenina; (30) masové omáčky, cukrovinky, čokoláda, hořčice, káva; (33) lihoviny.  
 (730) **KRAFT MENU 2000, a.s.**, Riegrova 857, Frýdek - Místek, Česká republika  
 (740) Ing. Jan Kubíček, patentový zástupce, Těškovice 34

(210) **O 187941**

- (220) 27.01.2003  
 (320) 27.01.2003  
 (511) 29, 30, 33  
 (540)



- (510) (29) maso, konzervované maso, potravinářské výrobky z ryb, konzervovaná zelenina; (30) masové omáčky, cukrovinky, čokoláda, hořčice, káva; (33) lihoviny.  
 (730) **KRAFT MENU 2000, a.s.**, Riegrova 857, Frýdek - Místek, Česká republika  
 (740) Ing. Jan Kubíček, patentový zástupce, Těškovice 34

(210) **O 187943**

- (220) 27.01.2003  
 (320) 27.01.2003  
 (511) 29, 30, 33  
 (540)



- (510) (29) maso, konzervované maso, potravinářské výrobky z ryb, konzervovaná zelenina; (30) masové omáčky, cukrovinky, čokoláda, hořčice, káva; (33) lihoviny.  
 (730) **KRAFT MENU 2000, a.s.**, Riegrova 857, Frýdek - Místek, Česká republika  
 (740) Ing. Jan Kubíček, patentový zástupce, Těškovice 34

(210) **O 187959**

- (220) 27.01.2003  
 (320) 27.01.2003  
 (511) 3, 9, 10, 25, 35, 41  
 (540)

**EROTIC CITY**

- (510) (3) kosmetika; (9) videokazety; (10) erotické pomůcky elektricky vybavené, zejména masážní vibrační strojky, elektrické nafukovací panny, elektrické vakuové pumpy, vibrátory; (25) prádlo, oděvy, klobouky; (35) pomoc při

obchodních činnostech, zprostředkování obchodní činnosti; (41) videopůjčovna.

- (590) Barevná  
 (730) **CITY REALEX s. r. o.**, Tenisová 954/16, Praha 10, Česká republika  
 (740) Ing. Vlasta Sedláčková, PROPATENT, Ke Kateřinkám 1393, Praha 4

(210) **O 187960**

- (220) 27.01.2003  
 (320) 27.01.2003  
 (511) 31  
 (540)

**Amprosan**

- (510) (31) krmiva suchá pro zvířata.  
 (590) Barevná  
 (730) **Sano - Moderní výživa zvířat spol. s r.o.**, Npor. O. Bartoška 15, Domažlice, Česká republika  
 (740) Mgr. Fořt Vojtěch, advokát, Npor. O. Bartoška 15, Domažlice

(210) **O 187962**

- (220) 27.01.2003  
 (320) 27.01.2003  
 (511) 31  
 (540)

**Bovi-Energen**

- (510) (31) krmiva suchá pro zvířata.  
 (590) Barevná  
 (730) **Sano - Moderní výživa zvířat spol. s r.o.**, Npor. O. Bartoška 15, Domažlice, Česká republika  
 (740) Mgr. Fořt Vojtěch, advokát, Npor. O. Bartoška 15, Domažlice

(210) **O 187964**

- (220) 27.01.2003  
 (320) 27.01.2003  
 (511) 31  
 (540)

**Multisan Nektar**

- (510) (31) krmiva suchá pro zvířata.  
 (590) Barevná  
 (730) **Sano - Moderní výživa zvířat spol. s r.o.**, Npor. O. Bartoška 15, Domažlice, Česká republika  
 (740) Mgr. Fořt Vojtěch, advokát, Npor. O. Bartoška 15, Domažlice

(210) **O 188010**

- (220) 28.01.2003  
 (320) 28.01.2003  
 (511) 2, 17, 19

(540)



(510) (2) barvy, nátěry, laky, mořidla, ochranné výrobky proti korozi; (17) zateplovací systémy - tepelné izolace pro stavby, izolační materiály a izolační nátěry pro stavby, polotovary z plastických hmot; (19) stavební materiály nekovové, stavební konstrukce nekovové, stavební dřevo, sklo a plasty.

(730) **WOODCOTE speciální produkty, s.r.o.**,  
Nedokončená 1236, Praha 9 - Kyje, Česká republika

(740) Ing. Střelák Jiří, Pařížská 17, Praha 1

(210) **O 188025**

(220) 28.01.2003

(320) 28.01.2003

(511) 41

(540)



(510) (41) příprava, realizace a dokončovací práce při tvorbě filmových a televizních-video programů, distribuce těchto děl.

(590) Barevná

(730) **Josef Dlouhý**, Levá 23, Praha 4, Česká republika

(210) **O 188068**

(220) 29.01.2003

(320) 29.01.2003

(511) 29, 30, 32, 33, 43

(540)

## CONCEPT SHOPS

(510) (29) maso, ryby, drůbež, zvěřina, masové výtahy, ovoce, zelenina konzervované, sušené a zavařené, želé, džemy, kompoty, vejce, mléko a mléčné výrobky; (30) káva, čaj, mouka a přípravky z obilnin, chléb, pečivo, cukrovinky; (32) nealkoholické nápoje, ovocné šťávy; (33) alkoholické nápoje (s výjimkou pív); (43) restaurace a poradenská činnost v daném oboru.

(730) **Delta pekářny, a.s.**, Bohunická 24, Brno, Česká republika

(210) **O 188070**

(220) 29.01.2003

(320) 29.01.2003

(511) 33

(540)

## LA MINI CAVE

(510) (33) alkoholické nápoje (s výjimkou pív).

(730) **Delta pekářny, a.s.**, Bohunická 24, Brno, Česká republika

(210) **O 188072**

(220) 29.01.2003

(320) 29.01.2003

(511) 29, 30, 32, 33, 43

(540)

## Eureca

(510) (29) maso, ryby, drůbež, ovoce a zelenina konzervované,

sušené a zavařené, želé, džemy, kompoty; (30) káva, čaj, kakao, cukr, rýže, tapioka, ságo, kávové náhražky, led pro osvěžení, mouka a přípravky z obilnin, chléb, pečivo, cukrovinky, zmrzlina, droždí, prášky do těsta; (32) piva, minerální vody, šumivé nápoje a jiné nealkoholické nápoje, nápoje a šťávy ovocné; (33) alkoholické nápoje (s výjimkou pív); (43) restaurace a poradenská činnost v daném oboru.

(730) **Delta pekářny, a.s.**, Bohunická 24, Brno, Česká republika

(210) **O 188077**

(220) 29.01.2003

(320) 29.01.2003

(511) 5

(540)

## BIVAXOL

(510) (5) farmaceutické přípravky.

(730) **IVAX Pharmaceuticals s.r.o.**, Ostravská 29, Opava-Komárov, Česká republika

(740) JUDr. Rott Vladimír, Rott, Růžička a Guttman, patentová, známková a právní kancelář, Nad Štolou 12, Praha 7

(210) **O 188078**

(220) 29.01.2003

(320) 29.01.2003

(511) 5

(540)

## HiZest

(510) (5) farmaceutické přípravky.

(730) **IVAX Pharmaceuticals s.r.o.**, Ostravská 29, Opava-Komárov, Česká republika

(740) JUDr. Rott Vladimír, Rott, Růžička a Guttman, patentová, známková a právní kancelář, Nad Štolou 12, Praha 7

(210) **O 188138**

(220) 31.01.2003

(320) 31.01.2003

(511) 25

(540)

## E-SPORT

(510) (25) oděvy, obuv, kloboučnické zboží.

(730) **GREAT WALL GROUP, s.r.o.**, Legerova 64, Praha 2, Česká republika

(210) **O 188140**

(220) 31.01.2003

(320) 31.01.2003

(511) 25

(540)



(510) (25) oděvy, obuv, kloboučnické zboží.

(730) **GREAT WALL GROUP, s.r.o.**, Legerova 64, Praha 2, Česká republika

(210) **O 188173**

(220) 31.01.2003

(320) 31.01.2003

(511) 12

(540)

**FGR**

(510) (12) motory pro motocykly, motocykly, jejich součásti a příslušenství.

(730) **FPOS - KOVOVÝROBA s.r.o.**, Třebovská 111, Ústí nad Orlicí, Česká republika

(740) Ing. Musil Dobroslav, patentová kancelář, Cejl 38, Brno

(210) **O 188248**

(220) 04.02.2003

(320) 04.02.2003

(511) 5, 35

(540)

**pharmplast**

(510) (5) obvazové materiály všeho druhu, vata, obinadla, obklady, tampóny, náplasti všeho druhu, vše pro lékařské účely; (35) zprostředkovatelská činnost v oblasti obchodu, dovozní a vývozní kancelář (export-import), marketing, propagace, reklama, inzerce všemi druhy medií.

(590) Barevná

(730) **FPA spol. s.r.o.**, Novodvorská 1010/14, Praha 4, Česká republika

(740) Ing. Jupa Francis, patentový zástupce, Měchenická 4, Praha 4

(210) **O 188267**

(220) 05.02.2003

(320) 05.02.2003

(511) 5

(540)

**CITAPRAX**

(510) (5) farmaceutické výrobky.

(730) **PRO. MED. CS Praha, a. s.**, Telčská 1, Praha 4, Česká republika(210) **O 188268**

(220) 05.02.2003

(320) 05.02.2003

(511) 5

(540)

**ЦИТАПРАКС**

(510) (5) farmaceutické výrobky.

(730) **PRO. MED. CS Praha, a. s.**, Telčská 1, Praha 4, Česká republika(210) **O 188395**

(220) 06.02.2003

(320) 06.02.2003

(511) 3, 30, 33

(540)



Tschechischer Honig

(510) (3) kosmetické přípravky s obsahem medu, propolisu a mateří kašičky, například krémy a pomády, pleťové masky; (30) med; (33) alkoholické nápoje ze včelích produktů, například medovina.

(730) **Český svaz včelařů**, Křemencova 8, Praha 1, Česká republika(210) **O 188525**

(220) 07.02.2003

(320) 07.02.2003

(511) 29, 30, 32, 33, 43

(540)

**Eureca Shops**

(510) (29) maso, ryby, drůbež, zvěřina, ovoce, zelenina konzervované, sušené a zavařené, želé, džemy, vejce, mléko, mléčné výrobky; (30) káva, čaj, kakao, cukr, rýže, mouka a přípravky z obilnin, chléb, pečivo, cukrovinky, zmrzlina; (32) piva, minerální vody, šumivé nápoje a jiné nealkoholické nápoje, šťávy ovocné, sirupy a jiné přípravky k zhotovení nápojů; (33) alkoholické nápoje s výjimkou piv; (43) služby zajišťující stravování, konzultační služby (poradenské) v oblasti výše uvedených výrobků a služeb.

(730) **Delta pekárny, a. s.**, Bohunická 24, Brno, Česká republika(210) **O 188692**

(220) 11.02.2003

(320) 11.02.2003

(511) 9, 11, 21, 37

(540)



(510) (9) elektrické přístroje pro indikaci a/nebo ovládání parametrů fyzikálních veličin okolního prostředí, zejména teploty, vlhkosti, tlaku, rychlosti a/nebo směru proudění okolního tekutinového prostředí, a/nebo parametrů elektrického a/nebo magnetického pole, elektrické přístroje pro analýzu vyšších harmonických fyzikálních veličin elektrického a/nebo magnetického pole, přístroje a nástroje pro vedení, přepínání, přeměnu, akumulaci, regulaci nebo řízení elektrického proudu a/nebo napětí, rozvaděče nízkého napětí, přístroje a zařízení pro záznam, zesilování, reprodukci a přenos písma, zvuku a obrazu, videorekordéry, videokamery, software na magnetických nosičích, magnetické nebo optické nosiče zvukových a/nebo obrazových záznamů nahrané i nenahrané, videokazety nahrané i nenahrané, audiokazety nahrané i nenahrané, audiovizuální programy, audioprogramy, audiovizuální díla, audiovizuální díla v digitální podobě, CD disky, videodiskety, audiodiskety, informace a záznamy v elektronické podobě, kancelářská technika, zejména počítače, jejich periferní vybavení včetně diskové jednotky pro uchování programu, diskové paměti, jednotky pro

vnitřní řízení, počítačové programy na magnetických nosičích a ostatní příslušenství počítačů, databanky, faxové přístroje, kopírovací technika, telefonní přístroje včetně přístrojů v kombinaci se záznamníky, elektronické kalkulačky, související doplňková zařízení, příslušenství a náhradní díly, speciální pouzdra pro zařízení, přístroje a nástroje, které jsou zařazeny do této třídy; (11) zařízení pro osvětlování, topení, chlazení a sušení, zařízení pro větrání, zařízení pro rozvod a regulaci průtoku tekutin včetně vody, jejich součástí a příslušenství včetně kohoutků, filtry tlakové i beztlakové, ventily regulační, ventily termostatické, ventily vzduchové pro parní vytápěcí tělesa, sanitární zařízení, pece, chladicí vany pro pece, přístroje na chlazení vzduchu, regenerátory tepla, stroje a přístroje na čištění vzduchu, plynové a elektrické kotle, chladicí komory, chladicí přístroje, zařízení a stroje, chladicí přístroje a zařízení na chlazení kapalin a/nebo plynů, včetně vody, jakož i nápojů, chladničky, mrazicí přístroje a zařízení, mrazničky, mrazicí boxy, odsávací zařízení, klimatizační zařízení, výčepní chladírenská zařízení, výčepní chladírenské pulty, ohřivače tekutin, ohřivače vody, zařízení pro ventilaci, doplňková regulační zařízení, příslušenství a náhradní díly pro vytápěcí kotle, přístroje na čištění a filtraci vzduchu, regulačně bezpečnostní zařízení pro rozvod a regulaci průtoku tekutin, regulačně bezpečnostní zařízení pro rozvod vody, sušičky; (21) náčiní a nádoby pro domácnost nebo kuchyň (nikoliv z drahých kovů, ani postříbřených nebo pozlacených kovů), hřebeny a mycí houby, kartáče (s výjimkou štětců), materiály pro výrobu kartáčů, čisticí potřeby, drátky na čištění parket, sklo surové nebo opracované (s výjimkou stavebního skla), sklo, porcelán a majolika neobsažené v jiných třídách, chladicí nádoby, chladicí zařízení na potraviny pro domácnost, obsahující chladicí směsi, kamenina na použití pro domácnost nebo kuchyň, soupravy kuchyňského nádobí, nádoby na led, nádoby na pití, skleněné nádoby, sklo křemenné jako polotovary, jiné než pro stavebnictví, sklenice na pití; (37) stavebnictví, opravy, instalační služby vedení a realizace průmyslových, inženýrských, bytových a občanských staveb včetně souvisejících zemních prací, výstavba příslušejících strojírenských výrobních provozů a strojně technologických zařízení, montážní, servisní a opravárenská činnost v uvedených oborech, obstaravatelská a zprostředkovatelská činnost v této oblasti.

- (730) **THERMOTECNIKA BOHEMIA, spol. s r. o.**,  
Komenského 951, Ujezd u Brna, Česká republika  
(740) Ing. Dohnal Jiří, patentový zástupce, Nedbalova 29, Brno

- (210) **O 188757**  
(220) 13.02.2003  
(320) 13.02.2003  
(511) 35, 37, 39, 41, 43  
(540)



- (510) (35) propagační činnost, reklama, pomoc při řízení obchodní činnosti, obchodní administrativa, kancelářské práce; (37) stavebnictví, opravy; (39) doprava, organizování cest; (41) výchova, vzdělávání, zábava, sportovní a kulturní aktivity; (43) služby zajišťující stravování a nápoje, dočasné ubytování.  
(590) Barevná  
(730) **Josef Figura**, Malá Morávka 256, Česká republika

- (210) **O 188787**

- (220) 13.02.2003  
(320) 13.02.2003  
(511) 16, 35, 41  
(540)



- (510) (16) časopis; (35) reklamní činnost; (41) vydavatelství.  
(730) **CAMPUS INTERNATIONAL, s. r. o.**, Kopernikova 2, Praha 2, Česká republika

- (210) **O 188789**  
(220) 14.02.2003  
(320) 14.02.2003  
(511) 25  
(540)



- (510) (25) oděvy, obuv, kloboučnické zboží, spodní prádlo.  
(590) Barevná  
(730) **AVAX spol. s r. o.**, Daliborova 26, Praha 10 - Hostivař, Česká republika

- (210) **O 188827**  
(220) 14.02.2003  
(320) 14.02.2003  
(511) 1, 3, 5  
(540)

## ZENTIVA

- (510) (1) chemické výrobky pro zemědělství, zahradnictví a lesnictví, chemické přípravky a látky pro laboratorní analýzy, biologické přípravky jiné než pro lékařské a zvěrolékařské účely, enzymy a enzymatické přípravky pro průmyslové účely, bakteriální přípravky a látky spadající do této třídy, diagnostické přípravky spadající do této třídy, chemické prostředky pro konzervování potravin, umělá sladidla; (3) kosmetické přípravky všeho druhu, mýdla, šampony a vodičky na vlasy, zubní pasty a jiné přípravky na ošetření dutiny ústní, kosmetické přípravky pro zvířata; (5) léčiva, drogy, farmaceutické přípravky humánní a veterinární, vitamíny, chemické přípravky a substance pro farmaceutické účely, výrobky zdravotnické pro léčebné účely, výrobky hygienické pro osobní hygienu kromě toaletních potřeb, přípravky posilující a dietetické k léčebným účelům, infúzní roztoky, medicínální vína a čaje, diagnostické přípravky pro léčebné účely, vakcíny, séra a výrobky z krve, kultury mikroorganismů pro léčebné účely, dezinfekční přípravky pro hygienické účely, přípravky baktericidní a fungicidní spadající do této třídy, pesticidy, insekticidy a herbicidy, přísady do krmiv, vše k léčebným účelům, dermatologické výrobky ke kosmetickým účelům, léčebná kosmetika.  
(730) **Léčiva, a. s.**, Dolní Měcholupy 130, Praha 10, Česká republika  
(740) Ing. Kleintová Eva, ČERVENKA, KLEINTOVÁ, TURKOVÁ Patentová, známková a advokátní kancelář, Husinecká 11a, Praha 3

- (210) **O 188862**  
 (220) 17.02.2003  
 (320) 17.02.2003  
 (511) 3, 30, 33  
 (540)



Böhmischer Honig

- (510) (3) kosmetické přípravky s obsahem medu, propolisu a mateří kašičky, například krémy a pomády, pleťové masky; (30) med; (33) alkoholické nápoje ze včelích produktů, například medovina.  
 (730) **Český svaz včelařů**, Křemencova 8, Praha 1, Česká republika

- (210) **O 189016**  
 (220) 20.02.2003  
 (320) 20.02.2003  
 (511) 1, 3, 5  
 (540)

## RAMACE

- (510) (1) chemické výrobky pro zemědělství, zahradnictví a lesnictví, chemické přípravky a látky pro laboratorní analýzy, biologické přípravky, enzymy a enzymatické přípravky pro průmyslové účely, bakteriální přípravky a látky spadající do této třídy, diagnostické přípravky spadající do této třídy, chemické prostředky pro konzervování potravin, umělá sladidla; (3) kosmetické přípravky všeho druhu, mýdla, šampony a vodičky na vlasy, zubní pasty a jiné přípravky na ošetření dutiny ústní, kosmetické přípravky pro zvířata; (5) léčiva, drogy, farmaceutické přípravky humánní a veterinární, vitamíny, chemické přípravky a substance pro farmaceutické účely, výrobky zdravotnické pro léčebné účely, výrobky pro osobní hygienu kromě toaletních potřeb, přípravky sílicí a dietetické k léčebným účelům, infúzní roztoky, medicínální vína a čaje, diagnostické přípravky pro léčebné účely, vakcíny, séra a výrobky z krve, kultury mikroorganismů, desinfekční prostředky pro hygienické účely, přípravky baktericidní a fungicidní spadající do této třídy, pesticidy, insekticidy a herbicidy, přísady do krmiv, vše k léčebným účelům, dermatologické výrobky ke kosmetickým účelům, léčebná kosmetika.  
 (730) **Léčiva, a. s.**, Dolní Měcholupy 130, Praha 10, Česká republika  
 (740) Ing. Kleintová Eva, Červenka, Kleintová, Turková, patentová a známková kancelář, Husinecká 11a, Praha 3

- (210) **O 189017**  
 (220) 20.02.2003  
 (320) 20.02.2003  
 (511) 1, 3, 5  
 (540)

## ZENRA

- (510) (1) chemické výrobky pro zemědělství, zahradnictví a lesnictví, chemické přípravky a látky pro laboratorní analýzy, biologické přípravky, enzymy a enzymatické přípravky pro průmyslové účely, bakteriální přípravky a látky spadající do této třídy, diagnostické přípravky spadající do této třídy, chemické prostředky pro konzervování potravin, umělá sladidla; (3) kosmetické přípravky všeho druhu, mýdla, šampony a vodičky na vlasy, zubní pasty a jiné přípravky na ošetření dutiny ústní,

kosmetické přípravky pro zvířata; (5) léčiva, drogy, farmaceutické přípravky humánní a veterinární, vitamíny, chemické přípravky a substance pro farmaceutické účely, výrobky zdravotnické pro léčebné účely, výrobky pro osobní hygienu kromě toaletních potřeb, přípravky sílicí a dietetické k léčebným účelům, infúzní roztoky, medicínální vína a čaje, diagnostické přípravky pro léčebné účely, vakcíny, séra a výrobky z krve, kultury mikroorganismů, desinfekční prostředky pro hygienické účely, přípravky baktericidní a fungicidní spadající do této třídy, pesticidy, insekticidy a herbicidy, přísady do krmiv, vše k léčebným účelům, dermatologické výrobky ke kosmetickým účelům, léčebná kosmetika.

- (730) **Léčiva, a. s.**, Dolní Měcholupy 130, Praha 10, Česká republika  
 (740) Ing. Kleintová Eva, Červenka, Kleintová, Turková, patentová a známková kancelář, Husinecká 11a, Praha 3

- (210) **O 189030**  
 (220) 21.02.2003  
 (320) 21.02.2003  
 (511) 1, 3, 5, 35  
 (540)



- (510) (1) chemické výrobky pro průmysl, vědu a fotografii, jakož i pro zemědělství, zahradnictví a lesnictví, nemrzoucí kapaliny pro ostřikování automobilových skel; (3) toaletní vody, pleťové vody, pleťová mléka, šampony na vlasy, laky na vlasy, zubní pasty, ústní vody, prací prostředky, brusné přípravky, škrob na prádlo, modřidla na prádlo, vosk na prádlo, mýdla všeho druhu, přípravky na odstraňování vodního kamene pro domácnost, čisticí prostředky, přípravky na čištění odpadových rour pro domácnost, odrezovací prostředky pro domácnost, avivážní přípravky, změkčovací prostředky pro prádlo, bělicí přípravky na čištění kůže a čisticí prostředky na kůži, soli na bělení, soda, přípravky na bělení a čištění šatstva, čpavek jako čisticí prostředek, křída na čištění, leštící přípravky a přípravky na leštění nábytku, vosky na leštění, čisticí a odmašťovací přípravky (s výjimkou odmašťovacích přípravků pro průmysl), zjasňovací prostředky pro domácnost, odbarvovače pro domácnost, namáčecí přípravky a přípravky předepírání, prostředky na čištění skel, prostředky na čištění oken, prostředky na čištění automobilových oken, autošampóny, čisticí prostředky pro autokosmetiku, leštící prostředky pro autokosmetiku, prostředky pro odstraňování námrazy na automobilech, detergenty s výjimkou detergentů pro průmysl, šampony pro zvířata chovaná v domácnosti; (5) chemické dezinfekční prostředky na WC, dezinfekční přípravky pro hygienické potřeby, zubní abraziva, antiseptické přípravky, dezodoranty s výjimkou dezodorantů pro osobní potřebu, repelenty proti hmyzu; (35) pomoc při provozování obchodů a obchodní činnosti průmyslového nebo obchodního podniku, služby při pořizování záznamů, přepisu, vypracování, kompilaci, přenášení nebo systematičnosti písemných sdělení a záznamů, jakož i při využívání nebo kompilaci matematických nebo statistických údajů.  
 (590) Barevná

(730) **ZENIT, spol. s r. o.**, Pražská 162, Čáslav, Česká republika

---

(210) **O 189107**

(220) 24.02.2003

(320) 24.02.2003

(511) 3, 18, 25

(540)

## **SOLLA**

(510) (3) přípravky pro bělení a jiné prací prostředky, přípravky pro čištění, leštění, odmašťování a broušení, mýdla, parfumerie, vonné oleje, kosmetika, vlasové vody (lotions), zubní pasty; (18) kůže, imitace kůže, výrobky z těchto materiálů, kůže ze zvířat, kufry a zavazadla, deštníky, slunečníky a hole, biče a sedlářské výrobky; (25) oděvy, obuv, kloboučnické zboží.

(730) **XU HONG**, Bryksova 13, Praha 9, Česká republika

---





## Zápis ochranných známek bez změny ve vztahu ke zveřejněným přihláškám

(111) **251180**  
 (220) 04.02.1998  
 (320) 04.02.1998  
 (442) 13.11.2002  
 (151) 24.02.2003  
 (180) 04.02.2008  
 (730) **GeoMedia, s.r.o.**, Františka Křížka 1, Praha 7,  
 Česká republika  
 (210) O 129767

(111) **251181**  
 (220) 10.02.1999  
 (320) 10.02.1999  
 (442) 13.11.2002  
 (151) 24.02.2003  
 (180) 10.02.2009  
 (730) **Zummer Milan**, U Zvonu 4, Plzeň, Česká  
 republika  
 (210) O 139934

(111) **251183**  
 (220) 07.07.1999  
 (320) 07.07.1999  
 (442) 13.11.2002  
 (151) 24.02.2003  
 (180) 07.07.2009  
 (730) **Camus La Grande Marque**, 29, rue Marguerite  
 de Navarre, Cognac, Francie  
 (210) O 144725

(111) **251184**  
 (220) 16.08.1999  
 (320) 16.08.1999  
 (442) 13.09.2000  
 (151) 24.02.2003  
 (180) 16.08.2009  
 (730) **CET 21, s.r.o.**, V Jámě 12, Praha 1, Česká  
 republika  
 (210) O 145845

(111) **251185**  
 (220) 16.08.1999  
 (320) 16.08.1999  
 (442) 13.09.2000  
 (151) 24.02.2003  
 (180) 16.08.2009  
 (730) **CET 21, s.r.o.**, V Jámě 12, Praha 1, Česká  
 republika  
 (210) O 145846

(111) **251186**  
 (220) 16.08.1999  
 (320) 16.08.1999  
 (442) 13.09.2000  
 (151) 24.02.2003  
 (180) 16.08.2009  
 (730) **CET 21, s.r.o.**, V Jámě 12, Praha 1, Česká  
 republika  
 (210) O 145847

(111) **251187**  
 (220) 18.08.1999  
 (320) 18.08.1999  
 (442) 13.11.2002  
 (151) 24.02.2003  
 (180) 18.08.2009  
 (730) **D - Z CHEMIE**, Olomoucká 67, Moravská  
 Třebová, Česká republika  
 (730) **Dorazil Zdeněk**, Útěchov 69, Moravská  
 Třebová, Česká republika  
 (730) **Ing. Zajíček Miloslav**, Poděbradova 869,  
 Lanškroun, Česká republika  
 (730) **Dorazil Zdeněk ml.**, Útěchov 69, Moravská  
 Třebová, Česká republika  
 (730) **Dorazil Roman**, Útěchov 69, Moravská  
 Třebová, Česká republika  
 (210) O 145942

(111) **251190**  
 (220) 21.12.1999  
 (320) 21.12.1999  
 (442) 13.02.2002  
 (151) 24.02.2003  
 (180) 21.12.2009  
 (730) **Kostecké uzeniny a.s.**, Kostelec č. 60, Česká  
 republika  
 (210) O 150121

(111) **251191**  
 (220) 21.12.1999  
 (320) 21.12.1999  
 (442) 16.05.2001  
 (151) 24.02.2003  
 (180) 21.12.2009  
 (730) **Český Mobil a.s.**, Vinohradská 167, Praha 10,  
 Česká republika  
 (210) O 150216

(111) **251192**  
 (220) 20.01.2000  
 (320) 20.01.2000  
 (442) 15.08.2001  
 (151) 24.02.2003  
 (180) 20.01.2010  
 (730) **COLORLAK, a.s.**, Tovární 1076, Staré Město,  
 Česká republika  
 (210) O 151080

(111) **251193**  
 (220) 21.01.2000  
 (320) 21.01.2000  
 (442) 13.11.2002  
 (151) 24.02.2003  
 (180) 21.01.2010  
 (730) **Přikryl Miroslav**, Bělkovice - Lašťany 119,  
 Bělkovice - Lašťany, Česká republika  
 (210) O 151129

(111) **251194**  
 (220) 27.01.2000

(320) 27.01.2000  
 (442) 13.11.2002  
 (151) 24.02.2003  
 (180) 27.01.2010  
 (730) **SEDBA-Baking, s.r.o.**, Francouzská 98, Praha  
 10, Česká republika  
 (210) O 151311

**(111) 251196**

(220) 28.02.2000  
 (320) 28.02.2000  
 (442) 13.11.2002  
 (151) 24.02.2003  
 (180) 28.02.2010  
 (730) **ATLAS.CZ, a.s.**, Výchozí 6, Praha 4, Česká  
 republika  
 (210) O 152581

**(111) 251197**

(220) 03.03.2000  
 (320) 03.03.2000  
 (442) 13.11.2002  
 (151) 24.02.2003  
 (180) 03.03.2010  
 (730) **Leifheit AG**, Leifheitstrasse, Nassau, Německo  
 (210) O 152731

**(111) 251198**

(220) 06.03.2000  
 (320) 06.03.2000  
 (442) 16.05.2001  
 (151) 24.02.2003  
 (180) 06.03.2010  
 (730) **Tomáš Kúrka - ALLEGRO service**, Soudní  
 1515/6, Praha 4, Česká republika  
 (210) O 152805

**(111) 251199**

(220) 07.03.2000  
 (320) 07.03.2000  
 (442) 11.09.2002  
 (151) 24.02.2003  
 (180) 07.03.2010  
 (730) **PSV-Průmstav Pardubice a.s.**, Husova 1697,  
 Pardubice, Česká republika  
 (210) O 152825

**(111) 251200**

(220) 14.03.2000  
 (320) 14.03.2000  
 (442) 17.01.2001  
 (151) 24.02.2003  
 (180) 14.03.2010  
 (730) **Macháček Jaromír**, Vítězná 582, Litovel, Česká  
 republika  
 (210) O 153086

**(111) 251202**

(220) 30.03.2000  
 (320) 30.03.2000  
 (442) 13.11.2002  
 (151) 24.02.2003  
 (180) 30.03.2010  
 (730) **JAF HOLZ spol.s r.o.**, Domašín 275, Domašín,  
 Česká republika

(210) O 153726

**(111) 251203**

(220) 30.03.2000  
 (320) 30.03.2000  
 (442) 13.11.2002  
 (151) 24.02.2003  
 (180) 30.03.2010  
 (730) **JAF HOLZ spol.s r.o.**, Domašín 275, Domašín,  
 Česká republika  
 (210) O 153728

**(111) 251204**

(220) 30.03.2000  
 (320) 30.03.2000  
 (442) 13.11.2002  
 (151) 24.02.2003  
 (180) 30.03.2010  
 (730) **JAF HOLZ spol.s r.o.**, Domašín 275, Domašín,  
 Česká republika  
 (210) O 153729

**(111) 251207**

(220) 17.05.2000  
 (320) 17.05.2000  
 (442) 13.11.2002  
 (151) 24.02.2003  
 (180) 17.05.2010  
 (730) **PFEIFFER Tomáš**, Soukenická 21, Praha 1, Česká  
 republika  
 (210) O 155491

**(111) 251208**

(220) 01.06.2000  
 (320) 01.06.2000  
 (442) 13.11.2002  
 (151) 24.02.2003  
 (180) 01.06.2010  
 (730) **T-STUDIO spol. s r.o.**, Evropská 24, Praha 6,  
 Česká republika  
 (210) O 155955

**(111) 251210**

(220) 09.06.2000  
 (320) 09.06.2000  
 (442) 13.06.2001  
 (151) 24.02.2003  
 (180) 09.06.2010  
 (730) **Oděvní podnik, a. s.**, Za drahou 2, Prostějov,  
 Česká republika  
 (210) O 156214

**(111) 251212**

(220) 22.06.2000  
 (320) 22.06.2000  
 (442) 13.11.2002  
 (151) 24.02.2003  
 (180) 22.06.2010  
 (730) **Design Studio Nine s.r.o.**, Přibyslavská 5, Praha  
 3, Česká republika  
 (210) O 156685

**(111) 251213**

(220) 03.07.2000  
 (320) 03.07.2000

(442) 13.11.2002

(151) 24.02.2003

(180) 03.07.2010

(730) **Mádr Dan, Ing.**, Fryčajova 71, Brno, Česká republika

(210) O 157109

(111) **251214**

(220) 25.07.2000

(320) 25.07.2000

(442) 13.11.2002

(151) 24.02.2003

(180) 25.07.2010

(730) **FTV PREMIÉRA, spol. s r.o.**, Na Žertvách 24, Praha 8, Česká republika

(210) O 157728

(111) **251215**

(220) 25.07.2000

(320) 25.07.2000

(442) 13.11.2002

(151) 24.02.2003

(180) 25.07.2010

(730) **FTV PREMIÉRA, spol. s r.o.**, Na Žertvách 24, Praha 8, Česká republika

(210) O 157729

(111) **251216**

(220) 25.07.2000

(320) 25.07.2000

(442) 13.11.2002

(151) 24.02.2003

(180) 25.07.2010

(730) **FTV PREMIÉRA, spol. s r.o.**, Na Žertvách 24, Praha 8, Česká republika

(210) O 157730

(111) **251217**

(220) 25.07.2000

(320) 25.07.2000

(442) 13.11.2002

(151) 24.02.2003

(180) 25.07.2010

(730) **FTV PREMIÉRA, spol. s r.o.**, Na Žertvách 24, Praha 8, Česká republika

(210) O 157731

(111) **251218**

(220) 25.07.2000

(320) 25.07.2000

(442) 13.11.2002

(151) 24.02.2003

(180) 25.07.2010

(730) **FTV PREMIÉRA, spol. s r.o.**, Na Žertvách 24, Praha 8, Česká republika

(210) O 157732

(111) **251219**

(220) 25.07.2000

(320) 25.07.2000

(442) 13.11.2002

(151) 24.02.2003

(180) 25.07.2010

(730) **FTV PREMIÉRA, spol. s r.o.**, Na Žertvách 24, Praha 8, Česká republika

(210) O 157734

(111) **251220**

(220) 03.08.2000

(320) 03.08.2000

(442) 13.11.2002

(151) 24.02.2003

(180) 03.08.2010

(730) **BERENTZEN DISTILLERS INTERNATIONAL GmbH**, Ritterstrasse 7, Haselünne, Německo

(210) O 157973

(111) **251221**

(220) 17.08.2000

(320) 17.08.2000

(442) 13.11.2002

(151) 24.02.2003

(180) 17.08.2010

(730) **Renuto (Overseas) Limited**, Demetri Liperti 3, Kotsapa Building, 3rd floor, Limassol, Kypr

(210) O 158322

(111) **251224**

(220) 04.09.2000

(320) 04.09.2000

(442) 13.11.2002

(151) 24.02.2003

(180) 04.09.2010

(730) **AC Sparta Praha fotbal, a.s.**, Tř. Milady Horákové 1066/98, Praha 7, Česká republika

(210) O 158707

(111) **251225**

(220) 04.09.2000

(320) 04.09.2000

(442) 13.11.2002

(151) 24.02.2003

(180) 04.09.2010

(730) **Robert Bosch odbytová společnost s r.o.**, Pod Višňovkou 25/1661, Praha 4, Česká republika

(210) O 158715

(111) **251226**

(220) 06.09.2000

(320) 06.09.2000

(442) 13.11.2002

(151) 24.02.2003

(180) 06.09.2010

(730) **Roman Fisek FIRO TOUR**, nám. 1. máje 94, Chomutov, Česká republika

(210) O 158844

(111) **251227**

(220) 06.09.2000

(320) 06.09.2000

(442) 13.11.2002

(151) 24.02.2003

(180) 06.09.2010

(730) **Mlékárna Valašské Meziříčí spol.s r.o.**, Zámecká 2, Valašské Meziříčí, Česká republika

(210) O 158845

(111) **251228**

(220) 07.09.2000

(320) 07.09.2000

- 
- (442) 13.11.2002  
(151) 24.02.2003  
(180) 07.09.2010  
(730) **Petráň Zdeněk**, Horní Roveň 211, Dolní Roveň,  
Česká republika  
(210) O 158876
- 
- (111) **251229**  
(220) 07.09.2000  
(320) 07.09.2000  
(442) 16.05.2001  
(151) 24.02.2003  
(180) 07.09.2010  
(730) **NET Kralovice s.r.o.**, Kralovice, Česká republika  
(210) O 158878
- 
- (111) **251230**  
(220) 12.09.2000  
(320) 14.03.2000  
(442) 13.11.2002  
(151) 24.02.2003  
(180) 12.09.2010  
(730) **AIRTOURS PLC**, Parkway One, Parkway  
Business Centre, 300 Princ, Manchester, Velká  
Británie  
(210) O 159027
- 
- (111) **251231**  
(220) 13.09.2000  
(320) 13.09.2000  
(442) 13.11.2002  
(151) 24.02.2003  
(180) 13.09.2010  
(730) **BMI - sdružení**, Česákova 424, Praha 8, Česká  
republika  
(210) O 159081
- 
- (111) **251232**  
(220) 14.09.2000  
(320) 14.09.2000  
(442) 13.11.2002  
(151) 24.02.2003  
(180) 14.09.2010  
(730) **La Tribune de Prague, s.r.o.**, Nádražní 32,  
Praha 5, Česká republika  
(210) O 159113
- 
- (111) **251233**  
(220) 20.09.2000  
(320) 20.09.2000  
(442) 13.11.2002  
(151) 24.02.2003  
(180) 20.09.2010  
(730) **Karlovarské minerální vody a.s.**, Horova 3,  
Karlovy Vary, Česká republika  
(210) O 159243
- 
- (111) **251234**  
(220) 03.10.2000  
(320) 03.10.2000  
(442) 13.11.2002  
(151) 24.02.2003  
(180) 03.10.2010  
(730) **Vogel Medien International, s.r.o.**, Vídeňská  
218, Klatovy, Česká republika
- 
- (210) O 159516
- 
- (111) **251235**  
(220) 03.10.2000  
(320) 03.10.2000  
(442) 13.11.2002  
(151) 24.02.2003  
(180) 03.10.2010  
(730) **CEBIA, spol. s r.o.**, Tůrkova 1001, Praha 4,  
Česká republika  
(210) O 159543
- 
- (111) **251236**  
(220) 03.10.2000  
(320) 03.10.2000  
(442) 13.11.2002  
(151) 24.02.2003  
(180) 03.10.2010  
(730) **LAPIS, s.r.o.**, Podolská 122, Praha 4, Česká  
republika  
(210) O 159556
- 
- (111) **251237**  
(220) 05.10.2000  
(320) 05.10.2000  
(442) 13.11.2002  
(151) 24.02.2003  
(180) 05.10.2010  
(730) **Uhlíř Radek**, Přádova 2056/26, Praha 8, Česká  
republika  
(210) O 159705
- 
- (111) **251238**  
(220) 09.10.2000  
(320) 09.10.2000  
(442) 14.11.2001  
(151) 24.02.2003  
(180) 09.10.2010  
(730) **Jaromír Růžička - NAVAS**, Nábřeží 5, Nový  
Jičín, Česká republika  
(210) O 159822
- 
- (111) **251239**  
(220) 11.10.2000  
(320) 11.10.2000  
(442) 11.07.2001  
(151) 24.02.2003  
(180) 11.10.2010  
(730) **JEES s.r.o.**, Uruguayská 12, Praha 2, Česká  
republika  
(210) O 159933
- 
- (111) **251242**  
(220) 25.10.2000  
(320) 25.10.2000  
(442) 13.11.2002  
(151) 24.02.2003  
(180) 25.10.2010  
(730) **RINGIER ČR a.s.**, Domažlická 11, Praha 3,  
Česká republika  
(210) O 160424
- 
- (111) **251243**  
(220) 01.11.2000  
(320) 01.11.2000

(442) 11.07.2001

(151) 24.02.2003

(180) 01.11.2010

(730) **HYDROMA, spol. s r.o.**, Předbranská 415,  
Uherský Brod, Česká republika

(210) O 160609

(111) **251244**

(220) 03.11.2000

(320) 03.11.2000

(442) 13.11.2002

(151) 24.02.2003

(180) 03.11.2010

(730) **VÍNO Mikulov, a.s.**, Průmyslová oblast 1220,  
Mikulov, Česká republika

(210) O 160689

(111) **251245**

(220) 03.11.2000

(320) 03.11.2000

(442) 13.11.2002

(151) 24.02.2003

(180) 03.11.2010

(730) **VÍNO Mikulov, a.s.**, Průmyslová oblast 1220,  
Mikulov, Česká republika

(210) O 160690

(111) **251246**

(220) 16.11.2000

(320) 16.11.2000

(442) 15.08.2001

(151) 24.02.2003

(180) 16.11.2010

(730) **Schering-Plough Ltd.**, Töpferstrasse 5, Lucerne,  
Švýcarsko

(210) O 161157

(111) **251248**

(220) 22.11.2000

(320) 22.11.2000

(442) 13.11.2002

(151) 24.02.2003

(180) 22.11.2010

(730) **BOBO BLOK, spol. s r.o.**, Voračice 4,  
Vrchotovy Janovice, Česká republika

(210) O 161383

(111) **251249**

(220) 23.11.2000

(320) 23.11.2000

(442) 13.11.2002

(151) 24.02.2003

(180) 23.11.2010

(730) **Zámečník Karel**, Smetanovy sady 1550, Jirkov,  
Česká republika

(210) O 161409

(111) **251250**

(220) 30.11.2000

(320) 30.11.2000

(442) 13.11.2002

(151) 24.02.2003

(180) 30.11.2010

(730) **Expandia, a.s.**, Na Příkopě 21, Praha 1, Česká  
republika

(210) O 161729

(111) **251251**

(220) 30.11.2000

(320) 30.11.2000

(442) 13.11.2002

(151) 24.02.2003

(180) 30.11.2010

(730) **Expandia, a.s.**, Na Příkopě 21, Praha 1, Česká  
republika

(210) O 161730

(111) **251252**

(220) 30.11.2000

(320) 30.11.2000

(442) 13.11.2002

(151) 24.02.2003

(180) 30.11.2010

(730) **Expandia, a.s.**, Na Příkopě 21, Praha 1, Česká  
republika

(210) O 161731

(111) **251254**

(220) 11.12.2000

(320) 11.12.2000

(442) 13.11.2002

(151) 24.02.2003

(180) 11.12.2010

(730) **GLOBE INTERNET, s.r.o.**, Na okraji 6/1293,  
Praha 6, Česká republika

(210) O 162237

(111) **251255**

(220) 14.12.2000

(320) 14.12.2000

(442) 13.11.2002

(151) 24.02.2003

(180) 14.12.2010

(730) **Aštanga Ajurvéda s.r.o.**, Karlovo nám. 17,  
Praha 2, Česká republika

(210) O 162334

(111) **251256**

(220) 15.12.2000

(320) 15.12.2000

(442) 13.02.2002

(151) 24.02.2003

(180) 15.12.2010

(730) **PSM CZ, s.r.o.**, Velflíkova 10, Praha 6, Česká  
republika

(210) O 162440

(111) **251258**

(220) 21.12.2000

(320) 21.12.2000

(442) 14.11.2001

(151) 24.02.2003

(180) 21.12.2010

(730) **Ing. Miroslav Hansman**, I. P. Pavlova 23,  
Olomouc, Česká republika

(210) O 162587

(111) **251259**

(220) 05.01.2001

(320) 05.01.2001

(442) 13.11.2002	(210) O 163341
(151) 24.02.2003	
(180) 05.01.2011	
(730) <b>NetBooking Czech Republic, s.r.o.</b> , Třebohostická 12, Praha 10, Česká republika	(111) <b>251266</b>
(210) O 162946	(220) 19.01.2001
	(320) 19.01.2001
	(442) 17.10.2001
	(151) 24.02.2003
	(180) 19.01.2011
(111) <b>251260</b>	(730) <b>POKORNÝ, spol. s r.o.</b> , Pod sídlištěm 1, Brno, Česká republika
(220) 08.01.2001	(210) O 163363
(320) 08.01.2001	
(442) 13.11.2002	
(151) 24.02.2003	
(180) 08.01.2011	
(730) <b>Ing. Ježek Tomáš</b> , Riegrova 480, Nový Bor, Česká republika	(111) <b>251267</b>
(210) O 163007	(220) 29.01.2001
	(320) 29.01.2001
	(442) 13.11.2002
	(151) 24.02.2003
	(180) 29.01.2011
(111) <b>251261</b>	(730) <b>EXIMPO, a.s.</b> , Tusarova 45, Praha 7, Česká republika
(220) 15.01.2001	(210) O 163590
(320) 15.01.2001	
(442) 13.11.2002	
(151) 24.02.2003	
(180) 15.01.2011	
(730) <b>GATEWAY, Inc.</b> , 4545 Towne Centre Court, San Diego, Kanada	(111) <b>251268</b>
(210) O 163219	(220) 30.01.2001
	(320) 30.01.2001
	(442) 13.11.2002
	(151) 24.02.2003
	(180) 30.01.2011
(111) <b>251262</b>	(730) <b>Ing. Chrást Pavel</b> , Nové Bránice 31, Česká republika
(220) 15.01.2001	(210) O 163705
(320) 15.01.2001	
(442) 12.12.2001	
(151) 24.02.2003	
(180) 15.01.2011	
(730) <b>Bláha Jiří Ing.</b> , Krškova 781, Praha 5, Česká republika	(111) <b>251269</b>
(210) O 163225	(220) 31.01.2001
	(320) 31.01.2001
	(442) 13.11.2002
	(151) 24.02.2003
	(180) 31.01.2011
(111) <b>251263</b>	(730) <b>Kmínek Ondřej</b> , Na čekané 498/17, Liberec 1, Česká republika
(220) 15.01.2001	(210) O 163747
(320) 15.01.2001	
(442) 12.12.2001	
(151) 24.02.2003	
(180) 15.01.2011	
(730) <b>Bláha Jiří Ing.</b> , Krškova 781, Praha 5, Česká republika	(111) <b>251270</b>
(210) O 163226	(220) 31.01.2001
	(320) 31.01.2001
	(442) 13.11.2002
	(151) 24.02.2003
	(180) 31.01.2011
(111) <b>251264</b>	(730) <b>Kmínek Ondřej</b> , Na čekané 498/17, Liberec 1, Česká republika
(220) 18.01.2001	(210) O 163748
(320) 18.01.2001	
(442) 13.11.2002	
(151) 24.02.2003	
(180) 18.01.2011	
(730) <b>Kučera Miroslav</b> , Loučovice 274, Loučovice, Česká republika	(111) <b>251271</b>
(210) O 163340	(220) 31.01.2001
	(320) 31.01.2001
	(442) 13.02.2002
	(151) 24.02.2003
	(180) 31.01.2011
(111) <b>251265</b>	(730) <b>OŽIVENÍ - občanské sdružení</b> , Lublaňská 18, Praha 2, Česká republika
(220) 18.01.2001	(210) O 163760
(320) 18.01.2001	
(442) 13.11.2002	
(151) 24.02.2003	
(180) 18.01.2011	
(730) <b>Kučera Miroslav</b> , Loučovice 274, Loučovice, Česká republika	(111) <b>251275</b>
	(220) 19.02.2001
	(320) 19.02.2001

- (442) 13.11.2002  
(151) 24.02.2003  
(180) 19.02.2011  
(730) **EVH s.r.o.**, Masná 5, Brno, Česká republika  
(210) O 164458
- 
- (111) **251276**  
(220) 22.02.2001  
(320) 22.02.2001  
(442) 13.11.2002  
(151) 24.02.2003  
(180) 22.02.2011  
(730) **SVĚTLO-LUX, spol.s r.o.**, Rostovská 20, Praha 10, Česká republika  
(210) O 164653
- 
- (111) **251277**  
(220) 27.02.2001  
(320) 27.02.2001  
(442) 17.10.2001  
(151) 24.02.2003  
(180) 27.02.2011  
(730) **MILO tuky, a.s.**, Šantova 14, Olomouc, Česká republika  
(210) O 164759
- 
- (111) **251278**  
(220) 13.03.2001  
(320) 13.03.2001  
(442) 16.01.2002  
(151) 24.02.2003  
(180) 13.03.2011  
(730) **MILO tuky, a.s.**, Šantova 14, Olomouc, Česká republika  
(210) O 165233
- 
- (111) **251279**  
(220) 15.03.2001  
(320) 15.03.2001  
(442) 14.11.2001  
(151) 24.02.2003  
(180) 15.03.2011  
(730) **I.F.T. PROGRES a.s.**, Dluhonská 43, Přerov, Česká republika  
(210) O 165342
- 
- (111) **251280**  
(220) 22.03.2001  
(320) 22.03.2001  
(442) 13.11.2002  
(151) 24.02.2003  
(180) 22.03.2011  
(730) **Tesco Stores ČR a.s.**, Národní 26, Praha 1, Česká republika  
(210) O 165691
- 
- (111) **251281**  
(220) 23.03.2001  
(320) 23.03.2001  
(442) 13.11.2002  
(151) 24.02.2003  
(180) 23.03.2011  
(730) **Accantia Health and Beauty Limited**, Alum Rosk Road, Birmingham, Velká Británie
- (210) O 165716
- 
- (111) **251283**  
(220) 06.04.2001  
(320) 13.10.2000  
(442) 13.11.2002  
(151) 24.02.2003  
(180) 06.04.2011  
(730) **Emerson Electric Co.**, 8000 West Florissant Avenue, St. Louis, Spojené státy americké, Missouri  
(210) O 166245
- 
- (111) **251285**  
(220) 23.04.2001  
(320) 23.04.2001  
(442) 13.11.2002  
(151) 24.02.2003  
(180) 23.04.2011  
(730) **Renuto /Overseas/ Limited**, Demetri Liperti 3, Kotsapas Building, 3rd floor, Limassol, Kypr  
(210) O 166747
- 
- (111) **251286**  
(220) 24.04.2001  
(320) 24.04.2001  
(442) 13.11.2002  
(151) 24.02.2003  
(180) 24.04.2011  
(730) **Joachimsthalová Zuzana**, Pecháčkova 4, Praha 5, Česká republika  
(210) O 166760
- 
- (111) **251287**  
(220) 24.04.2001  
(320) 24.04.2001  
(442) 14.11.2001  
(151) 24.02.2003  
(180) 24.04.2011  
(730) **NADAČNÍ FOND STÁTNI OPERY PRAHA**, Legerova 75, Praha 1, Česká republika  
(210) O 166767
- 
- (111) **251288**  
(220) 26.04.2001  
(320) 26.04.2001  
(442) 13.11.2002  
(151) 24.02.2003  
(180) 26.04.2011  
(730) **SYSTHERM, s.r.o.**, Úslavská 33, Plzeň, Česká republika  
(210) O 166870
- 
- (111) **251289**  
(220) 26.04.2001  
(320) 26.04.2001  
(442) 13.11.2002  
(151) 24.02.2003  
(180) 26.04.2011  
(730) **SYSTHERM, s.r.o.**, Úslavská 33, Plzeň, Česká republika  
(210) O 166871
- 
- (111) **251290**  
(220) 30.04.2001



(320) 30.04.2001  
 (442) 13.11.2002  
 (151) 24.02.2003  
 (180) 30.04.2011  
 (730) **Komerční banka, a.s.**, Na Příkopě 33, Praha 1,  
 Česká republika  
 (210) O 166937

(111) **251292**  
 (220) 09.05.2001  
 (320) 09.05.2001  
 (442) 13.11.2002  
 (151) 24.02.2003  
 (180) 09.05.2011  
 (730) **CODICO Warenhandel Gesellschaft m.b.H.  
 & Co. KG**, Mühlgasse 86-88, Perchtholdsdorf,  
 Rakousko  
 (210) O 167105

(111) **251293**  
 (220) 14.05.2001  
 (320) 14.05.2001  
 (442) 13.11.2002  
 (151) 24.02.2003  
 (180) 14.05.2011  
 (730) **FREKVENCE 1, a.s.**, Wenzigova 4, Praha 2,  
 Česká republika  
 (210) O 167247

(111) **251294**  
 (220) 22.05.2001  
 (320) 22.05.2001  
 (442) 13.11.2002  
 (151) 24.02.2003  
 (180) 22.05.2011  
 (730) **Asociace kuchařů a cukrářů ČR**, Počernická  
 168, Praha 10, Česká republika  
 (210) O 167571

(111) **251295**  
 (220) 24.05.2001  
 (320) 24.05.2001  
 (442) 13.11.2002  
 (151) 24.02.2003  
 (180) 24.05.2011  
 (730) **ADONAI s.r.o.**, Osadní 26, Praha 7, Česká  
 republika  
 (210) O 167674

(111) **251296**  
 (220) 25.05.2001  
 (320) 25.05.2001  
 (442) 13.11.2002  
 (151) 24.02.2003  
 (180) 25.05.2011  
 (730) **JV POHODA s.r.o.**, Tomanova 11, Plzeň, Česká  
 republika  
 (210) O 167688

(111) **251297**  
 (220) 30.05.2001  
 (320) 30.05.2001  
 (442) 15.05.2002  
 (151) 24.02.2003  
 (180) 30.05.2011

(730) **LINEA Nivnice, a.s.**, U Dvora 190, Nivnice,  
 Česká republika  
 (210) O 167984

(111) **251299**  
 (220) 13.06.2001  
 (320) 13.06.2001  
 (442) 13.11.2002  
 (151) 24.02.2003  
 (180) 13.06.2011  
 (730) **Renuto (Overseas) Limited**, Demetri Liperti 3,  
 Kotsapas Building, 3rd floor, Limassol, Kypr  
 (210) O 168601

(111) **251300**  
 (220) 13.06.2001  
 (320) 13.06.2001  
 (442) 13.11.2002  
 (151) 24.02.2003  
 (180) 13.06.2011  
 (730) **Renuto (Overseas) Limited**, Demetri Liperti 3,  
 Kotsapas Building, 3rd floor, Limassol, Kypr  
 (210) O 168602

(111) **251301**  
 (220) 13.06.2001  
 (320) 13.06.2001  
 (442) 13.11.2002  
 (151) 24.02.2003  
 (180) 13.06.2011  
 (730) **Renuto (Overseas) Limited**, Demetri Liperti 3,  
 Kotsapas Building, 3rd floor, Limassol, Kypr  
 (210) O 168603

(111) **251302**  
 (220) 13.06.2001  
 (320) 13.06.2001  
 (442) 13.11.2002  
 (151) 24.02.2003  
 (180) 13.06.2011  
 (730) **Renuto (Overseas) Limited**, Demetri Liperti 3,  
 Kotsapas Building, 3rd floor, Limassol, Kypr  
 (210) O 168604

(111) **251303**  
 (220) 13.06.2001  
 (320) 13.06.2001  
 (442) 13.11.2002  
 (151) 24.02.2003  
 (180) 13.06.2011  
 (730) **Renuto (Overseas) Limited**, Demetri Liperti 3,  
 Kotsapas Building, 3rd floor, Limassol, Kypr  
 (210) O 168605

(111) **251304**  
 (220) 13.06.2001  
 (320) 13.06.2001  
 (442) 13.11.2002  
 (151) 24.02.2003  
 (180) 13.06.2011  
 (730) **Renuto (Overseas) Limited**, Demetri Liperti 3,  
 Kotsapas Building, 3rd floor, Limassol, Kypr  
 (210) O 168606

(111) **251305**

(220) 13.06.2001  
 (320) 13.06.2001  
 (442) 13.11.2002  
 (151) 24.02.2003  
 (180) 13.06.2011  
 (730) **Renuto (Overseas) Limited**, Demetri Liperti 3,  
 Kotsapas Building, 3rd floor, Limassol, Kypr  
 (210) O 168607

**(111) 251306**

(220) 15.06.2001  
 (320) 15.06.2001  
 (442) 13.11.2002  
 (151) 24.02.2003  
 (180) 15.06.2011  
 (730) **THE SERVICEMASTER COMPANY**, One  
 ServiceMaster Way, Downers Grove, Spojené státy  
 americké, Illinois  
 (210) O 168753

**(111) 251307**

(220) 18.06.2001  
 (320) 18.06.2001  
 (442) 13.11.2002  
 (151) 24.02.2003  
 (180) 18.06.2011  
 (730) **Diners Club International Ltd.**, 8430 Bryn  
 Mawr Avenue, Chicago, Spojené státy americké,  
 Illinois  
 (210) O 168853

**(111) 251308**

(220) 20.06.2001  
 (320) 20.06.2001  
 (442) 13.11.2002  
 (151) 24.02.2003  
 (180) 20.06.2011  
 (730) **STEM/MARK a.s.**, Jilská 1, Praha 1, Česká  
 republika  
 (210) O 168935

**(111) 251309**

(220) 21.06.2001  
 (320) 21.06.2001  
 (442) 13.11.2002  
 (151) 24.02.2003  
 (180) 21.06.2011  
 (730) **Josef Novák s.r.o.**, Staré Dobrkovice 16, Český  
 Krumlov, Česká republika  
 (210) O 168963

**(111) 251310**

(220) 15.06.2001  
 (320) 05.10.1999  
 (442) 13.11.2002  
 (151) 24.02.2003  
 (180) 15.06.2011  
 (730) **DELPHI TECHNOLOGIES, INC.**, 5725 Delphi  
 Drive, Troy, Spojené státy americké, Michigan  
 (210) O 169107

**(111) 251311**

(220) 25.06.2001  
 (320) 25.06.2001  
 (442) 13.11.2002

(151) 24.02.2003  
 (180) 25.06.2011  
 (730) **STAKAMI s.r.o.**, Kollárova 24, Plzeň, Česká  
 republika  
 (210) O 169136

**(111) 251312**

(220) 26.06.2001  
 (320) 26.06.2001  
 (442) 13.03.2002  
 (151) 24.02.2003  
 (180) 26.06.2011  
 (730) **ABD Group a.s.**, Úzká 7, Brno, Česká republika  
 (210) O 169216

**(111) 251313**

(220) 28.06.2001  
 (320) 02.01.2001  
 (442) 13.11.2002  
 (151) 24.02.2003  
 (180) 28.06.2011  
 (730) **Intel Corporation**, 2200 Mission College  
 Boulevard, Santa Clara, Spojené státy americké,  
 California  
 (210) O 169289

**(111) 251314**

(220) 02.07.2001  
 (320) 02.07.2001  
 (442) 13.11.2002  
 (151) 24.02.2003  
 (180) 02.07.2011  
 (730) **VLTAVA-LABE-PRESS, a.s.**, Nám. Přemysla  
 Otakara II. 8/5, České Budějovice, Česká republika  
 (210) O 169361

**(111) 251315**

(220) 02.07.2001  
 (320) 02.07.2001  
 (442) 13.11.2002  
 (151) 24.02.2003  
 (180) 02.07.2011  
 (730) **VLTAVA-LABE-PRESS, a.s.**, Nám. Přemysla  
 Otakara II. 8/5, České Budějovice, Česká republika  
 (210) O 169363

**(111) 251316**

(220) 09.07.2001  
 (320) 09.07.2001  
 (442) 17.04.2002  
 (151) 24.02.2003  
 (180) 09.07.2011  
 (730) **AKONT, spol.s r.o.**, Daliborova 7, Ostrava -  
 Mariánské Hory, Česká republika  
 (210) O 169472

**(111) 251317**

(220) 17.07.2001  
 (320) 17.07.2001  
 (442) 13.11.2002  
 (151) 24.02.2003  
 (180) 17.07.2011  
 (730) **Gallaher Limited**, Members Hill, Brooklands  
 Road, Weybridge, Velká Británie

(210) O 169667

(111) **251321**

(220) 24.07.2001

(320) 24.07.2001

(442) 13.03.2002

(151) 24.02.2003

(180) 24.07.2011

(730) **Polabské mlékárny, a.s.**, Dr. Kryšpína 510,  
Poděbrady, Česká republika

(210) O 169945

(111) **251322**

(220) 27.07.2001

(320) 27.07.2001

(442) 13.11.2002

(151) 24.02.2003

(180) 27.07.2011

(730) **Kraft Foods Schweiz Holding AG**,  
Bellerivestrasse 203, Zurich, Švýcarsko

(210) O 170030

(111) **251324**

(220) 02.08.2001

(320) 02.08.2001

(442) 13.11.2002

(151) 24.02.2003

(180) 02.08.2011

(730) **NETservis s.r.o.**, Thákurova 3, Praha 6, Česká  
republika

(210) O 170250

(111) **251326**

(220) 03.08.2001

(320) 03.08.2001

(442) 13.11.2002

(151) 24.02.2003

(180) 03.08.2011

(730) **Linnnet pc, spol. s r.o.**, Nádražní 219, Nové  
Město nad Metují, Česká republika

(210) O 170269

(111) **251327**

(220) 08.08.2001

(320) 08.08.2001

(442) 17.10.2001

(151) 24.02.2003

(180) 08.08.2011

(730) **Karlovarské minerální vody, a.s.**, Horova 3,  
Karlovy Vary, Česká republika

(210) O 170370

(111) **251328**

(220) 10.08.2001

(320) 10.08.2001

(442) 13.11.2002

(151) 24.02.2003

(180) 10.08.2011

(730) **iMACHINA s.r.o.**, Žerotínova 35, Praha 3, Česká  
republika

(210) O 170481

(111) **251329**

(220) 17.08.2001

(320) 17.08.2001

(442) 13.11.2002

(151) 24.02.2003

(180) 17.08.2011

(730) **AGENTURA CAROLINA spol.s r.o.**, Albertov  
7/3a, Praha 2, Česká republika

(210) O 170641

(111) **251330**

(220) 27.08.2001

(320) 27.08.2001

(442) 12.06.2002

(151) 24.02.2003

(180) 27.08.2011

(730) **Balírny čaje Dukát a.s.**, Padělky II/3957, Zlín,  
Česká republika

(210) O 170877

(111) **251332**

(220) 31.08.2001

(320) 31.08.2001

(442) 13.11.2002

(151) 24.02.2003

(180) 31.08.2011

(730) **Rittal GmbH & Co. KG**, Auf dem Stützelberg,  
Herborn, Německo

(210) O 171011

(111) **251333**

(220) 04.09.2001

(320) 04.09.2001

(442) 15.05.2002

(151) 24.02.2003

(180) 04.09.2011

(730) **Tetra Pak Česká republika s.r.o.**, Nová cesta  
17, Praha 4, Česká republika

(210) O 171093

(111) **251334**

(220) 04.09.2001

(320) 04.09.2001

(442) 15.05.2002

(151) 24.02.2003

(180) 04.09.2011

(730) **Tetra Pak Česká republika s.r.o.**, Nová cesta  
17, Praha 4, Česká republika

(210) O 171094

(111) **251335**

(220) 05.09.2001

(320) 05.09.2001

(442) 13.11.2002

(151) 24.02.2003

(180) 05.09.2011

(730) **BOHEMIA CRYSTALEX TRADING a.s.**,  
Štěpánská 7, Praha 2, Česká republika

(210) O 171108

(111) **251336**

(220) 05.09.2001

(320) 05.09.2001

(442) 13.11.2002

(151) 24.02.2003

(180) 05.09.2011

(730) **BOHEMIA CRYSTALEX TRADING a.s.**,  
Štěpánská 7, Praha 2, Česká republika

---

(210) O 171113

---

(111) **251337**

(220) 10.09.2001

(320) 10.09.2001

(442) 13.11.2002

(151) 24.02.2003

(180) 10.09.2011

(730) **RIX, s.r.o.**, Václavské náměstí 21, Praha 1, Česká republika

(210) O 171297

---

(111) **251338**

(220) 11.09.2001

(320) 11.09.2001

(442) 13.11.2002

(151) 24.02.2003

(180) 11.09.2011

(730) **SPUTNIK Production, s.r.o.**, Osadní 26, Praha 7, Česká republika

(210) O 171380

---

(111) **251339**

(220) 11.09.2001

(320) 11.09.2001

(442) 13.11.2002

(151) 24.02.2003

(180) 11.09.2011

(730) **Prospective Solution, a.s.**, Šubertova 4, Ostrava, Česká republika

(210) O 171416

---

(111) **251340**

(220) 12.09.2001

(320) 12.09.2001

(442) 13.11.2002

(151) 24.02.2003

(180) 12.09.2011

(730) **WETRA - XT, ČR s.r.o.**, Přádova 2098, Praha 8, Česká republika

(210) O 171419

---

(111) **251342**

(220) 12.09.2001

(320) 12.09.2001

(442) 13.11.2002

(151) 24.02.2003

(180) 12.09.2011

(730) **UNITED BRANDS, s.r.o.**, Petýrkova 3/1955, Praha 4, Česká republika

(210) O 171475

---

(111) **251343**

(220) 12.09.2001

(320) 12.09.2001

(442) 13.11.2002

(151) 24.02.2003

(180) 12.09.2011

(730) **UNITED BRANDS, s.r.o.**, Petýrkova 3/1955, Praha 4, Česká republika

(210) O 171476

---

(111) **251346**

(220) 19.09.2001

(320) 19.09.2001

(442) 13.11.2002

(151) 24.02.2003

(180) 19.09.2011

(730) **Zahradnická farma, spol. s.r.o.**, Nejdecká 663, Lednice na Moravě, Česká republika

(210) O 171680

---

(111) **251347**

(220) 27.11.2001

(320) 27.11.2001

(442) 13.11.2002

(151) 24.02.2003

(180) 27.11.2011

(730) **CUT 2000 s.r.o.**, Chvojenec 154, Holice v Čechách, Česká republika

(210) O 171711

---

(111) **251349**

(220) 26.09.2001

(320) 26.09.2001

(442) 13.11.2002

(151) 24.02.2003

(180) 26.09.2011

(730) **ADVANTAGE INVESTMENT SOLUTIONS s. r. o.**, Zborovská čp. 124, or. č. 68, Praha 5 - Malá Strana, Česká republika

(210) O 171899

---

(111) **251350**

(220) 27.09.2001

(320) 27.09.2001

(442) 13.11.2002

(151) 24.02.2003

(180) 27.09.2011

(730) **International Business Machines Corporation**, New Orchard Road, Armonk, Spojené státy americké, New York

(210) O 171940

---

(111) **251352**

(220) 01.10.2001

(320) 01.10.2001

(442) 13.11.2002

(151) 24.02.2003

(180) 01.10.2011

(730) **AMCON GROUP Inc.**, 1220 N Market Street, Suite 606, Wilmington, Spojené státy americké, Delaware

(210) O 171980

---

(111) **251353**

(220) 05.10.2001

(320) 05.10.2001

(442) 13.11.2002

(151) 24.02.2003

(180) 05.10.2011

(730) **SHARP KABUSHIKI KAISHA (SHARP CORPORATION)**, 22-22, Nagaike-cho, Abenoku, Osaka, Japonsko

(210) O 172180

---

(111) **251356**

(220) 10.10.2001

(320) 10.10.2001

(442) 13.11.2002

(151) 24.02.2003

(180) 10.10.2011  
(730) **RÁDIO VENKOW, spol. s r. o.**, Jirečkova  
15/1015, Praha 7, Česká republika  
(210) O 172262

---

(111) **251357**  
(220) 12.10.2001  
(320) 12.10.2001  
(442) 13.11.2002  
(151) 24.02.2003  
(180) 12.10.2011  
(730) **KRÁSNÁ PANÍ s.r.o.**, Sněmovní 7, Praha 1,  
Česká republika  
(210) O 172407

---

(111) **251358**  
(220) 12.10.2001  
(320) 12.10.2001  
(442) 13.11.2002  
(151) 24.02.2003  
(180) 12.10.2011  
(730) **Royal Bank of Canada**, 1, Place Ville Marie,  
Montreal, Quebec, Kanada  
(210) O 172414

---

(111) **251359**  
(220) 16.10.2001  
(320) 16.10.2001  
(442) 13.11.2002  
(151) 24.02.2003  
(180) 16.10.2011  
(730) **Ing. Polák Zdeněk**, Lavického 35, Třebíč, Česká  
republika  
(210) O 172441

---

(111) **251360**  
(220) 16.10.2001  
(320) 16.10.2001  
(442) 13.11.2002  
(151) 24.02.2003  
(180) 16.10.2011  
(730) **B.D.S.-PRESS s. r. o.**, Na Florenci 7-9, Praha 1,  
Česká republika  
(210) O 172556

---

(111) **251361**  
(220) 17.10.2001  
(320) 17.10.2001  
(442) 13.11.2002  
(151) 24.02.2003  
(180) 17.10.2011  
(730) **Šmída Jan**, Purkyňova 4, Teplice, Česká  
republika  
(210) O 172593

---

(111) **251362**  
(220) 18.10.2001  
(320) 18.10.2001  
(442) 13.11.2002  
(151) 24.02.2003  
(180) 18.10.2011  
(730) **Brodský Marek**, Jičínská 4, Praha 3, Česká  
republika  
(210) O 172771

---

(111) **251363**  
(220) 19.10.2001  
(320) 19.10.2001  
(442) 13.11.2002  
(151) 24.02.2003  
(180) 19.10.2011  
(730) **RENTEL a. s.**, Petráská 29, Praha 1, Česká  
republika  
(210) O 172887

---

(111) **251364**  
(220) 22.10.2001  
(320) 22.10.2001  
(442) 13.11.2002  
(151) 24.02.2003  
(180) 22.10.2011  
(730) **Česká asociace univerzitního sportu**,  
Atletická 100/2, Praha 6, Česká republika  
(210) O 172930

---

(111) **251365**  
(220) 24.10.2001  
(320) 24.10.2001  
(442) 13.11.2002  
(151) 24.02.2003  
(180) 24.10.2011  
(730) **AKONT, spol. s r. o.**, Daliborova 7, Ostrava -  
Mariánské Hory, Česká republika  
(210) O 173020

---

(111) **251366**  
(220) 25.10.2001  
(320) 25.10.2001  
(442) 13.11.2002  
(151) 24.02.2003  
(180) 25.10.2011  
(730) **Věra Vondráčková**, Modletická 1390, Praha 4,  
Česká republika  
(210) O 173093

---

(111) **251367**  
(220) 25.10.2001  
(320) 25.10.2001  
(442) 13.11.2002  
(151) 24.02.2003  
(180) 25.10.2011  
(730) **Věra Vondráčková**, Modletická 1390, Praha 4,  
Česká republika  
(210) O 173094

---

(111) **251368**  
(220) 26.10.2001  
(320) 26.10.2001  
(442) 13.11.2002  
(151) 24.02.2003  
(180) 26.10.2011  
(730) **VERIZON TRADEMARK SERVICES L.L.C.**,  
1320 North Courthouse Road, Arlington, Spojené  
státy americké, Virginia  
(210) O 173125

---

(111) **251369**  
(220) 29.10.2001  
(320) 29.10.2001  
(442) 13.11.2002

(151) 24.02.2003	(210) O 173325
(180) 29.10.2011	
(730) <b>Sdružení Česká katolická charita,</b> Vladislavova 12, Praha 1, Česká republika	
(210) O 173157	
(111) <b>251370</b>	(111) <b>251376</b>
(220) 29.10.2001	(220) 05.11.2001
(320) 29.10.2001	(320) 05.11.2001
(442) 13.11.2002	(442) 13.11.2002
(151) 24.02.2003	(151) 24.02.2003
(180) 29.10.2011	(180) 05.11.2011
(730) <b>Sdružení Česká katolická charita,</b> Vladislavova 12, Praha 1, Česká republika	(730) <b>Jesenické prameny Nová Pláň, a.s.,</b> Nová Pláň č. 61, Nová Pláň, okr. Bruntál, Česká republika
(210) O 173158	(210) O 173346
(111) <b>251371</b>	(111) <b>251377</b>
(220) 31.10.2001	(220) 06.11.2001
(320) 31.10.2001	(320) 06.11.2001
(442) 13.11.2002	(442) 13.11.2002
(151) 24.02.2003	(151) 24.02.2003
(180) 31.10.2011	(180) 06.11.2011
(730) <b>SUBEX s. r. o.,</b> Počernická 96, Praha 10 - Malešice, Česká republika	(730) <b>AGROBOHEMIE a. s.,</b> Roháčova 1099/83, Praha 3, Česká republika
(210) O 173239	(210) O 173404
(111) <b>251372</b>	(111) <b>251378</b>
(220) 01.11.2001	(220) 06.11.2001
(320) 01.11.2001	(320) 06.11.2001
(442) 13.11.2002	(442) 12.06.2002
(151) 24.02.2003	(151) 24.02.2003
(180) 01.11.2011	(180) 06.11.2011
(730) <b>THE SAGE GROUP Plc,</b> Benton Park Road, Newcastle-upon-Tyne, Velká Británie	(730) <b>EKO-KOM, a.s.,</b> Zvonická 25, Praha 6, Česká republika
(210) O 173286	(210) O 173424
(111) <b>251373</b>	(111) <b>251379</b>
(220) 02.11.2001	(220) 07.11.2001
(320) 02.11.2001	(320) 07.11.2001
(442) 13.11.2002	(442) 13.11.2002
(151) 24.02.2003	(151) 24.02.2003
(180) 02.11.2011	(180) 07.11.2011
(730) <b>Procter &amp; Gamble Hair Care LLC.,</b> One Procter & Gamble Plaza, Cincinnati, Spojené státy americké, Ohio	(730) <b>Langr Miroslav,</b> Za Lípou 562, Hradec Králové, Česká republika
(210) O 173320	(210) O 173473
(111) <b>251374</b>	(111) <b>251380</b>
(220) 02.11.2001	(220) 08.11.2001
(320) 02.11.2001	(320) 08.11.2001
(442) 13.11.2002	(442) 13.11.2002
(151) 24.02.2003	(151) 24.02.2003
(180) 02.11.2011	(180) 08.11.2011
(730) <b>LIGHTHOUSE ENTERTAINMENT s. r. o.,</b> Londýnská 11, Praha 2, Česká republika	(730) <b>GORGAN s. r. o.,</b> Plachého 3, České Budějovice, Česká republika
(210) O 173324	(210) O 173515
(111) <b>251375</b>	(111) <b>251382</b>
(220) 02.11.2001	(220) 09.11.2001
(320) 02.11.2001	(320) 09.11.2001
(442) 13.11.2002	(442) 13.11.2002
(151) 24.02.2003	(151) 24.02.2003
(180) 02.11.2011	(180) 09.11.2011
(730) <b>LIGHTHOUSE ENTERTAINMENT s. r. o.,</b> Londýnská 11, Praha 2, Česká republika	(730) <b>Uncle Ben's, Inc.,</b> East 44th Street, Vernon, Spojené státy americké, California
(210) O 173324	(210) O 173571
(111) <b>251376</b>	(111) <b>251383</b>
(220) 05.11.2001	(220) 09.11.2001
(320) 05.11.2001	(320) 09.11.2001
(442) 13.11.2002	
(151) 24.02.2003	
(180) 05.11.2011	
(730) <b>Jesenické prameny Nová Pláň, a.s.,</b> Nová Pláň č. 61, Nová Pláň, okr. Bruntál, Česká republika	
(210) O 173346	

(442) 13.11.2002  
(151) 24.02.2003  
(180) 09.11.2011  
(730) **Uncle Ben's, Inc.**, East 44th Street, Vernon,  
Spojené státy americké, California  
(210) O 173572

(111) **251385**  
(220) 15.11.2001  
(320) 15.11.2001  
(442) 13.11.2002  
(151) 24.02.2003  
(180) 15.11.2011  
(730) **Eastman Sokolov, a. s.**, Tovární 2093, Sokolov,  
Česká republika  
(210) O 173798

(111) **251386**  
(220) 15.11.2001  
(320) 15.11.2001  
(442) 13.11.2002  
(151) 24.02.2003  
(180) 15.11.2011  
(730) **SSL Products Limited**, Toft Hall, Knutsford,  
Cheshire, Velká Británie  
(210) O 173801

(111) **251387**  
(220) 15.11.2001  
(320) 15.11.2001  
(442) 13.11.2002  
(151) 24.02.2003  
(180) 15.11.2011  
(730) **General Re Corporation**., 695 East Main  
Street, Stamford, Spojené státy americké,  
Connecticut  
(210) O 173807

(111) **251388**  
(220) 19.11.2001  
(320) 19.11.2001  
(442) 13.11.2002  
(151) 24.02.2003  
(180) 19.11.2011  
(730) **Bohemia Sekt, Českomoravská vinařská a.**  
**s.**, Smetanova 220, Starý Plzenec, Česká republika  
(210) O 173900

(111) **251389**  
(220) 19.11.2001  
(320) 19.11.2001  
(442) 13.11.2002  
(151) 24.02.2003  
(180) 19.11.2011  
(730) **Pražský spolek ochránců zvířat, občanské**  
**sdružení**, Pujmanové 8/1219, Praha 4, Česká  
republika  
(210) O 173902

(111) **251390**  
(220) 20.11.2001  
(320) 20.11.2001  
(442) 13.11.2002  
(151) 24.02.2003  
(180) 20.11.2011

(730) **STAROBRNO, a. s.**, Hlinky 160/12, Brno, Česká  
republika  
(210) O 173913

(111) **251392**  
(220) 21.11.2001  
(320) 21.11.2001  
(442) 13.11.2002  
(151) 24.02.2003  
(180) 21.11.2011  
(730) **Aktiebolaget Electrolux**., Stockholm, Švédsko  
(210) O 173968

(111) **251393**  
(220) 22.11.2001  
(320) 22.11.2001  
(442) 13.11.2002  
(151) 24.02.2003  
(180) 22.11.2011  
(730) **Znovín Znojmo a. s.**, Šatov, Česká republika  
(210) O 174021

(111) **251395**  
(220) 23.11.2001  
(320) 23.11.2001  
(442) 13.11.2002  
(151) 24.02.2003  
(180) 23.11.2011  
(730) **Česká televize**, Na Hřebenech II., Praha 4 -  
Kavčí hory, Česká republika  
(210) O 174045

(111) **251396**  
(220) 23.11.2001  
(320) 23.11.2001  
(442) 13.11.2002  
(151) 24.02.2003  
(180) 23.11.2011  
(730) **Česká televize**, Na Hřebenech II., Praha 4 -  
Kavčí hory, Česká republika  
(210) O 174046

(111) **251397**  
(220) 23.11.2001  
(320) 13.06.2001  
(442) 13.11.2002  
(151) 24.02.2003  
(180) 23.11.2011  
(730) **International Business Machines**  
**Corporation**, Armonk, Spojené státy americké,  
New York  
(210) O 174053

(111) **251398**  
(220) 26.11.2001  
(320) 26.11.2001  
(442) 13.11.2002  
(151) 24.02.2003  
(180) 26.11.2011  
(730) **Mgr. Dvořáček Jan**, Jánská 5, Brno, Česká  
republika  
(210) O 174070

(111) **251399**  
(220) 29.11.2001

(320) 29.11.2001  
(442) 13.11.2002  
(151) 24.02.2003  
(180) 29.11.2011  
(730) **Tulej Pavel**, Jurečkova 490/3, Ostrava, Česká republika  
(210) O 174259

---

(111) **251400**  
(220) 03.12.2001  
(320) 03.12.2001  
(442) 13.11.2002  
(151) 24.02.2003  
(180) 03.12.2011  
(730) **S.T.S. - SWIFT TEXTILE SERVIS s. r. o.**, Pražská 33, Plzeň, Česká republika  
(210) O 174349

---

(111) **251401**  
(220) 03.12.2001  
(320) 03.12.2001  
(442) 13.11.2002  
(151) 24.02.2003  
(180) 03.12.2011  
(730) **S.T.S. - SWIFT TEXTILE SERVIS s. r. o.**, Pražská 33, Plzeň, Česká republika  
(210) O 174350

---

(111) **251402**  
(220) 03.12.2001  
(320) 03.12.2001  
(442) 13.11.2002  
(151) 24.02.2003  
(180) 03.12.2011  
(730) **BENJAMÍN s. r. o.**, Sokolovská 573, Uherské Hradiště, Česká republika  
(210) O 174352

---

(111) **251403**  
(220) 03.12.2001  
(320) 03.12.2001  
(442) 13.11.2002  
(151) 24.02.2003  
(180) 03.12.2011  
(730) **Žůrek Jiří**, Kampelíkova 2098/3, Opava - Předměstí, Česká republika  
(210) O 174353

---

(111) **251404**  
(220) 03.12.2001  
(320) 03.12.2001  
(442) 13.11.2002  
(151) 24.02.2003  
(180) 03.12.2011  
(730) **Žůrek Jiří**, Kampelíkova 2098/3, Opava - Předměstí, Česká republika  
(210) O 174354

---

(111) **251405**  
(220) 03.12.2001  
(320) 03.12.2001  
(442) 13.11.2002  
(151) 24.02.2003  
(180) 03.12.2011

(730) **Léčebné centrum sv. Markéty, a. s.**, Lázně 117, Prachatice, Česká republika  
(210) O 174363

---

(111) **251406**  
(220) 03.12.2001  
(320) 03.12.2001  
(442) 13.11.2002  
(151) 24.02.2003  
(180) 03.12.2011  
(730) **Léčebné centrum sv. Markéty, a. s.**, Lázně 117, Prachatice, Česká republika  
(210) O 174364

---

(111) **251407**  
(220) 03.12.2001  
(320) 03.12.2001  
(442) 13.11.2002  
(151) 24.02.2003  
(180) 03.12.2011  
(730) **Léčebné centrum sv. Markéty, a. s.**, Lázně 117, Prachatice, Česká republika  
(210) O 174365

---

(111) **251408**  
(220) 03.12.2001  
(320) 03.12.2001  
(442) 13.11.2002  
(151) 24.02.2003  
(180) 03.12.2011  
(730) **DIPRO výrobní družstvo invalidů**, Borovská 149, Proseč u Skutče, Česká republika  
(210) O 174366

---

(111) **251409**  
(220) 03.12.2001  
(320) 03.12.2001  
(442) 13.11.2002  
(151) 24.02.2003  
(180) 03.12.2011  
(730) **E. I. H. a. s.**, Keplerova 6/218, Praha 1, Česká republika  
(210) O 174380

---

(111) **251412**  
(220) 07.12.2001  
(320) 07.12.2001  
(442) 13.11.2002  
(151) 24.02.2003  
(180) 07.12.2011  
(730) **VALLECO, s r. o.**, Ohrada 1859/21, Vsetín, Česká republika  
(210) O 174541

---

(111) **251413**  
(220) 10.12.2001  
(320) 10.12.2001  
(442) 13.11.2002  
(151) 24.02.2003  
(180) 10.12.2011  
(730) **ABC Systems, s.r.o.**, Helfertova 7c, Brno, Česká republika  
(210) O 174578

---

(111) **251414**



(220) 10.12.2001  
(320) 10.12.2001  
(442) 13.11.2002  
(151) 24.02.2003  
(180) 10.12.2011  
(730) **FISCHER, s. r. o.**, Provaznická 13, Praha 1,  
Česká republika  
(210) O 174597

---

(111) **251415**  
(220) 10.12.2001  
(320) 10.12.2001  
(442) 13.11.2002  
(151) 24.02.2003  
(180) 10.12.2011  
(730) **Liqui B Zámecký ovocný lihovar Blatná s. r. o.**, Plzeňská 315, Blatná, Česká republika  
(210) O 174598

---

(111) **251416**  
(220) 10.12.2001  
(320) 10.12.2001  
(442) 13.11.2002  
(151) 24.02.2003  
(180) 10.12.2011  
(730) **Liqui B Zámecký ovocný lihovar Blatná s. r. o.**, Plzeňská 315, Blatná, Česká republika  
(210) O 174599

---

(111) **251417**  
(220) 10.12.2001  
(320) 10.12.2001  
(442) 13.11.2002  
(151) 24.02.2003  
(180) 10.12.2011  
(730) **Liqui B Zámecký ovocný lihovar Blatná s. r. o.**, Plzeňská 315, Blatná, Česká republika  
(210) O 174600

---

(111) **251418**  
(220) 10.12.2001  
(320) 10.12.2001  
(442) 13.11.2002  
(151) 24.02.2003  
(180) 10.12.2011  
(730) **Liqui B Zámecký ovocný lihovar Blatná s. r. o.**, Plzeňská 315, Blatná, Česká republika  
(210) O 174601

---

(111) **251419**  
(220) 10.12.2001  
(320) 10.12.2001  
(442) 13.11.2002  
(151) 24.02.2003  
(180) 10.12.2011  
(730) **Liqui B Zámecký ovocný lihovar Blatná s. r. o.**, Plzeňská 315, Blatná, Česká republika  
(210) O 174602

---

(111) **251420**  
(220) 10.12.2001  
(320) 10.12.2001  
(442) 13.11.2002  
(151) 24.02.2003  
(180) 10.12.2011

(730) **Liqui B Zámecký ovocný lihovar Blatná s. r. o.**, Plzeňská 315, Blatná, Česká republika  
(210) O 174603

---

(111) **251421**  
(220) 11.12.2001  
(320) 11.12.2001  
(442) 17.04.2002  
(151) 24.02.2003  
(180) 11.12.2011  
(730) **ALTERMED s. r. o.**, Hněvotínská 711/56,  
Olomouc, Česká republika  
(210) O 174618

---

(111) **251422**  
(220) 11.12.2001  
(320) 11.12.2001  
(442) 12.06.2002  
(151) 24.02.2003  
(180) 11.12.2011  
(730) **BUDA-MONT, spol. s r. o.**, Herink č. 7, Praha -  
východ, Česká republika  
(210) O 174627

---

(111) **251423**  
(220) 12.12.2001  
(320) 12.12.2001  
(442) 13.11.2002  
(151) 24.02.2003  
(180) 12.12.2011  
(730) **REPLAST spol. s r. o.**, Bzenecká 12, Plzeň,  
Česká republika  
(210) O 174679

---

(111) **251424**  
(220) 12.12.2001  
(320) 12.12.2001  
(442) 13.11.2002  
(151) 24.02.2003  
(180) 12.12.2011  
(730) **Štefan Poulenda**, Mládežnická 979/10, Třebíč,  
Česká republika  
(210) O 174681

---

(111) **251425**  
(220) 12.12.2001  
(320) 12.12.2001  
(442) 13.11.2002  
(151) 24.02.2003  
(180) 12.12.2011  
(730) **Chen Hai Yan**, Bášť 132, Praha - východ, Česká  
republika  
(210) O 174743

---

(111) **251426**  
(220) 12.12.2001  
(320) 12.12.2001  
(442) 13.11.2002  
(151) 24.02.2003  
(180) 12.12.2011  
(730) **Chen Hai Yan**, Bášť 132, Praha - východ, Česká  
republika  
(210) O 174744

---

(111) **251427**

- (220) 13.12.2001  
(320) 13.12.2001  
(442) 13.11.2002  
(151) 24.02.2003  
(180) 13.12.2011  
(730) **OPTAGLIO spol. s r. o.**, Husinec - Řež 199, Česká republika  
(210) O 174775
- 
- (111) **251428**  
(220) 13.12.2001  
(320) 13.12.2001  
(442) 12.06.2002  
(151) 24.02.2003  
(180) 13.12.2011  
(730) **PRO-BIO obchodní společnost, s.r.o.**, Lipová 40, Staré Město pod Sněžníkem, Česká republika  
(210) O 174777
- 
- (111) **251429**  
(220) 14.12.2001  
(320) 14.12.2001  
(442) 13.11.2002  
(151) 24.02.2003  
(180) 14.12.2011  
(730) **Němcova selská mlékárna Radonice spol. s r. o.**, Růžičkova 76, Radonice, Česká republika  
(210) O 174824
- 
- (111) **251430**  
(220) 14.12.2001  
(320) 14.12.2001  
(442) 13.11.2002  
(151) 24.02.2003  
(180) 14.12.2011  
(730) **Němcova selská mlékárna Radonice spol. s r. o.**, Růžičková 76, Radonice, Česká republika  
(210) O 174825
- 
- (111) **251431**  
(220) 14.12.2001  
(320) 14.12.2001  
(442) 13.11.2002  
(151) 24.02.2003  
(180) 14.12.2011  
(730) **GBS Praha, s. r. o.**, Stejskalova 9/192, Praha 8, Česká republika  
(210) O 174827
- 
- (111) **251432**  
(220) 14.12.2001  
(320) 14.12.2001  
(442) 13.11.2002  
(151) 24.02.2003  
(180) 14.12.2011  
(730) **GBS Praha, s. r. o.**, Stejskalova 9/192, Praha 8, Česká republika  
(210) O 174828
- 
- (111) **251433**  
(220) 14.12.2001  
(320) 14.12.2001  
(442) 13.11.2002  
(151) 24.02.2003  
(180) 14.12.2011
- (460) **UNITED BRANDS, s. r. o.**, Petýrkova 3/1955, Praha 4, Česká republika  
(210) O 174830
- 
- (111) **251434**  
(220) 14.12.2001  
(320) 14.12.2001  
(442) 13.11.2002  
(151) 24.02.2003  
(180) 14.12.2011  
(730) **PROCOT BOHEMIA, s. r. o.**, Na Dolíku 53, Brandýs nad Labem - Stará Boleslav, Česká republika  
(210) O 174831
- 
- (111) **251435**  
(220) 17.12.2001  
(320) 17.12.2001  
(442) 13.11.2002  
(151) 24.02.2003  
(180) 17.12.2011  
(730) **Černo Jan**, Hluboká 11, Jihlava, Česká republika  
(210) O 174865
- 
- (111) **251436**  
(220) 17.12.2001  
(320) 17.12.2001  
(442) 13.11.2002  
(151) 24.02.2003  
(180) 17.12.2011  
(730) **NEJ MODE s. r. o.**, Nemanická 14, České Budějovice, Česká republika  
(210) O 174871
- 
- (111) **251439**  
(220) 17.12.2001  
(320) 17.12.2001  
(442) 13.11.2002  
(151) 24.02.2003  
(180) 17.12.2011  
(730) **Švára Bohumil**, Ruská 92, Praha 10, Česká republika  
(210) O 174968
- 
- (111) **251440**  
(220) 18.12.2001  
(320) 20.07.2001  
(442) 13.11.2002  
(151) 24.02.2003  
(180) 18.12.2011  
(730) **World Wrestling Federation Entertainment, Inc.**, 1241 East Main Street, Stamford, Spojené státy americké, Connecticut  
(210) O 174994
- 
- (111) **251441**  
(220) 18.12.2001  
(320) 16.07.2001  
(442) 13.11.2002  
(151) 24.02.2003  
(180) 18.12.2011  
(730) **World Wrestling Federation Entertainment, Inc.**, 1241 East Main Street, Stamford, Spojené státy americké, Connecticut  
(210) O 174995
-

(111) **251442**  
(220) 18.12.2001  
(320) 16.07.2001  
(442) 13.11.2002  
(151) 24.02.2003  
(180) 18.12.2011  
(730) **World Wrestling Federation Entertainment, Inc.**, 1241 East Main Street, Stamford, Spojené státy americké, Connecticut  
(210) O 174996

---

(111) **251443**  
(220) 18.12.2001  
(320) 16.07.2001  
(442) 13.11.2002  
(151) 24.02.2003  
(180) 18.12.2011  
(730) **World Wrestling Federation Entertainment, Inc.**, 1241 East Main Street, Stamford, Spojené státy americké, Connecticut  
(210) O 174997

---

(111) **251444**  
(220) 18.12.2001  
(320) 16.07.2001  
(442) 13.11.2002  
(151) 24.02.2003  
(180) 18.12.2011  
(730) **World Wrestling Federation Entertainment, Inc.**, 1241 East Main Street, Stamford, Spojené státy americké, Connecticut  
(210) O 174998

---

(111) **251445**  
(220) 18.12.2001  
(320) 16.07.2001  
(442) 13.11.2002  
(151) 24.02.2003  
(180) 18.12.2011  
(730) **World Wrestling Federation Entertainment, Inc.**, 1241 East Main Street, Stamford, Spojené státy americké, Connecticut  
(210) O 174999

---

(111) **251446**  
(220) 18.12.2001  
(320) 16.07.2001  
(442) 13.11.2002  
(151) 24.02.2003  
(180) 18.12.2011  
(730) **World Wrestling Federation Entertainment, Inc.**, 1241 East Main Street, Stamford, Spojené státy americké, Connecticut  
(210) O 175000

---

(111) **251447**  
(220) 18.12.2001  
(320) 17.07.2001  
(442) 13.11.2002  
(151) 24.02.2003  
(180) 18.12.2011  
(730) **World Wrestling Federation Entertainment, Inc.**, 1241 East Main Street, Stamford, Spojené státy americké, Connecticut  
(210) O 175001

---

(111) **251448**  
(220) 18.12.2001  
(320) 16.07.2001  
(442) 13.11.2002  
(151) 24.02.2003  
(180) 18.12.2011  
(730) **World Wrestling Federation Entertainment, Inc.**, 1241 East Main Street, Stamford, Spojené státy americké, Connecticut  
(210) O 175002

---

(111) **251449**  
(220) 18.12.2001  
(320) 16.07.2001  
(442) 13.11.2002  
(151) 24.02.2003  
(180) 18.12.2011  
(730) **World Wrestling Federation Entertainment, Inc.**, 1241 East Main Street, Stamford, Spojené státy americké, Connecticut  
(210) O 175003

---

(111) **251450**  
(220) 18.12.2001  
(320) 16.07.2001  
(442) 13.11.2002  
(151) 24.02.2003  
(180) 18.12.2011  
(730) **World Wrestling Federation Entertainment, Inc.**, 1241 East Main Street, Stamford, Spojené státy americké, Connecticut  
(210) O 175004

---

(111) **251451**  
(220) 18.12.2001  
(320) 16.07.2001  
(442) 13.11.2002  
(151) 24.02.2003  
(180) 18.12.2011  
(730) **World Wrestling Federation Entertainment, Inc.**, 1241 East Main Street, Stamford, Spojené státy americké, Connecticut  
(210) O 175005

---

(111) **251452**  
(220) 18.12.2001  
(320) 16.07.2001  
(442) 13.11.2002  
(151) 24.02.2003  
(180) 18.12.2011  
(730) **World Wrestling Federation Entertainment, Inc.**, 1241 East Main Street, Stamford, Spojené státy americké, Connecticut  
(210) O 175006

---

(111) **251453**  
(220) 19.12.2001  
(320) 19.12.2001  
(442) 13.11.2002  
(151) 24.02.2003  
(180) 19.12.2011  
(730) **Schöller, zmrzlina a mražené výrobky, s. r. o.**, Nupaky č. 145, Dobřejovice u Prahy, Česká republika  
(210) O 175045

---

(111) **251454**  
(220) 19.12.2001  
(320) 19.12.2001  
(442) 13.11.2002  
(151) 24.02.2003  
(180) 19.12.2011  
(730) **ECOTEX s. r. o.**, Dráby 785/IV, Vysoké Mýto,  
Česká republika  
(210) O 175046

(111) **251455**  
(220) 19.12.2001  
(320) 19.12.2001  
(442) 13.11.2002  
(151) 24.02.2003  
(180) 19.12.2011  
(730) **POLICY INVEST EURO LTD**, Vanterpool Plaza,  
Wickhame Cay I, Road Town, Tortola, Britské  
Panenské ostrovy  
(210) O 175048

(111) **251456**  
(220) 20.12.2001  
(320) 20.12.2001  
(442) 13.11.2002  
(151) 24.02.2003  
(180) 20.12.2011  
(730) **LB Cemix, s.r.o.**, Čebín 47, Česká republika  
(210) O 175096

(111) **251457**  
(220) 21.12.2001  
(320) 21.12.2001  
(442) 13.11.2002  
(151) 24.02.2003  
(180) 21.12.2011  
(730) **EUROPRESS, k.s.**, Viktora Huga 6, Praha 5,  
Česká republika  
(210) O 175122

(111) **251458**  
(220) 21.12.2001  
(320) 21.12.2001  
(442) 13.11.2002  
(151) 24.02.2003  
(180) 21.12.2011  
(730) **EUROPRESS, k.s.**, Viktora Huga 6, Praha 5,  
Česká republika  
(210) O 175123

(111) **251459**  
(220) 21.12.2001  
(320) 21.12.2001  
(442) 13.11.2002  
(151) 24.02.2003  
(180) 21.12.2011  
(730) **OPI PRODUCTS, INC.**, 13034 Saticoy Street,  
North Hollywood, Spojené státy americké,  
Kalifornie  
(210) O 175132

(111) **251460**  
(220) 27.12.2001  
(320) 27.12.2001  
(442) 13.11.2002

(151) 24.02.2003  
(180) 27.12.2011  
(730) **HART PRESS, spol. s r. o.**, Tř. Tomáše Bati  
1574, Otrokovice, Česká republika  
(210) O 175144

(111) **251461**  
(220) 27.12.2001  
(320) 27.12.2001  
(442) 13.11.2002  
(151) 24.02.2003  
(180) 27.12.2011  
(730) **Ing. Šebele Jiří**, Jungmannova 40, Brno, Česká  
republika  
(210) O 175145

(111) **251462**  
(220) 27.12.2001  
(320) 27.12.2001  
(442) 13.11.2002  
(151) 24.02.2003  
(180) 27.12.2011  
(730) **REAL COMPANY, spol. s r. o.**, Filipova 12,  
Brno, Česká republika  
(210) O 175152

(111) **251463**  
(220) 28.12.2001  
(320) 28.12.2001  
(442) 13.11.2002  
(151) 24.02.2003  
(180) 28.12.2011  
(730) **Londa GmbH**, An der Milchinsel 2, Leipzig,  
Německo  
(210) O 175218

(111) **251464**  
(220) 31.12.2001  
(320) 31.12.2001  
(442) 17.04.2002  
(151) 24.02.2003  
(180) 31.12.2011  
(730) **Jaromír Holubec**, Osmek 9, Přerov, Česká  
republika  
(210) O 175221

(111) **251465**  
(220) 31.12.2001  
(320) 31.12.2001  
(442) 13.11.2002  
(151) 24.02.2003  
(180) 31.12.2011  
(730) **C. O. S. - CREW MANAGEMENT s. r. o.**,  
Počernická 168, Praha 10, Česká republika  
(210) O 175237

(111) **251466**  
(220) 03.01.2002  
(320) 03.01.2002  
(442) 13.11.2002  
(151) 24.02.2003  
(180) 03.01.2012  
(730) **Kolinger Antonín**, Bříství 17, Kounice, Česká  
republika

(210) O 175280

---

(111) **251467**

(220) 04.01.2002

(320) 04.01.2002

(442) 13.11.2002

(151) 24.02.2003

(180) 04.01.2012

(730) **Šimák Milan**, Na sadech 837, Prachatice, Česká republika

(210) O 175309

---

(111) **251468**

(220) 04.01.2002

(320) 04.01.2002

(442) 13.11.2002

(151) 24.02.2003

(180) 04.01.2012

(730) **Ing. Alan Dvořák**, Zbožská 2169, Nymburk, Česká republika

(210) O 175310

---

(111) **251469**

(220) 08.01.2002

(320) 08.01.2002

(442) 13.11.2002

(151) 24.02.2003

(180) 08.01.2012

(730) **Ing. Petr Kachel**, Křiby 4904, Zlín, Česká republika

(210) O 175346

---

(111) **251470**

(220) 09.01.2002

(320) 09.01.2002

(442) 13.11.2002

(151) 24.02.2003

(180) 09.01.2012

(730) **NATURA a. s.**, Podbabská 20, Praha 6, Česká republika

(210) O 175412

---

(111) **251471**

(220) 14.01.2002

(320) 14.01.2002

(442) 13.11.2002

(151) 24.02.2003

(180) 14.01.2012

(730) **MIPL, spol. s r. o.**, Šumická 2325, Uherský Brod, Česká republika

(210) O 175489

---

(111) **251472**

(220) 14.01.2002

(320) 14.01.2002

(442) 13.11.2002

(151) 24.02.2003

(180) 14.01.2012

(730) **MIPL, spol. s r. o.**, Šumická 2325, Uherský Brod, Česká republika

(210) O 175490

---

(111) **251473**

(220) 14.01.2002

(320) 14.01.2002

(442) 13.11.2002

(151) 24.02.2003

(180) 14.01.2012

(730) **MIPL, spol. s r. o.**, Šumická 2325, Uherský Brod, Česká republika

(210) O 175491

---

(111) **251474**

(220) 14.01.2002

(320) 14.01.2002

(442) 13.11.2002

(151) 24.02.2003

(180) 14.01.2012

(730) **MIPL, spol. s r. o.**, Šumická 2325, Uherský Brod, Česká republika

(210) O 175492

---

(111) **251475**

(220) 15.01.2002

(320) 15.01.2002

(442) 13.11.2002

(151) 24.02.2003

(180) 15.01.2012

(730) **Bohemia Patent a. s.**, Petrská 12, Praha 1, Česká republika

(210) O 175558

---

(111) **251476**

(220) 16.01.2002

(320) 16.01.2002

(442) 13.11.2002

(151) 24.02.2003

(180) 16.01.2012

(730) **Agentura J. L. M., s. r. o.**, Tábořská 15, Praha 4, Česká republika

(210) O 175585

---

(111) **251477**

(220) 16.01.2002

(320) 16.01.2002

(442) 13.11.2002

(151) 24.02.2003

(180) 16.01.2012

(730) **"BULY s. r. o."**, Hlučinská 181, Kravaře - Kouty, Česká republika

(210) O 175588

---

(111) **251478**

(220) 16.01.2002

(320) 16.01.2002

(442) 13.11.2002

(151) 24.02.2003

(180) 16.01.2012

(730) **Igor Lebovič**, Družební 11, Olomouc, Česká republika

(210) O 175589

---

(111) **251479**

(220) 16.01.2002

(320) 16.01.2002

(442) 13.11.2002

(151) 24.02.2003

(180) 16.01.2012

(730) **Věra Hulková**, Fryčovická 422, Staříč, Česká republika

---

(210) O 175590

---

(111) **251480**

(220) 16.01.2002

(320) 16.01.2002

(442) 13.11.2002

(151) 24.02.2003

(180) 16.01.2012

(730) **Hovorková Helena**, Tomsova 15/144, Praha 10,  
Česká republika

(210) O 175606

---

(111) **251481**

(220) 17.01.2002

(320) 17.01.2002

(442) 13.11.2002

(151) 24.02.2003

(180) 17.01.2012

(730) **Městské kulturní středisko Kyjov**,  
Masarykovo nám. 34, Kyjov, Česká republika

(210) O 175633

---

(111) **251482**

(220) 18.01.2002

(320) 18.01.2002

(442) 13.11.2002

(151) 24.02.2003

(180) 18.01.2012

(730) **Dr. Harald Salfellner**, Vlašská 7, Praha 1, Česká  
republika

(210) O 175714

---

(111) **251483**

(220) 21.01.2002

(320) 21.01.2002

(442) 13.11.2002

(151) 24.02.2003

(180) 21.01.2012

(730) **EURONEWS, a. s.**, Holečkova 31/103, Praha 5,  
Česká republika

(210) O 175732

---

(111) **251484**

(220) 21.01.2002

(320) 21.01.2002

(442) 13.11.2002

(151) 24.02.2003

(180) 21.01.2012

(730) **EURONEWS, a. s.**, Holečkova 31, Praha 5,  
Česká republika

(210) O 175733

---

(111) **251486**

(220) 22.01.2002

(320) 22.01.2002

(442) 13.11.2002

(151) 24.02.2003

(180) 22.01.2012

(730) **ALUROL, spol. s r. o.**, Kapitána Jaroše 108,  
Nové Město nad Metují, Česká republika

(210) O 175756

---

(111) **251487**

(220) 23.01.2002

(320) 23.01.2002

(442) 13.11.2002

(151) 24.02.2003

(180) 23.01.2012

(730) **HESSY s. r. o.**, Věžeňská 6/912, Praha 1, Česká  
republika

(210) O 175776

---

(111) **251488**

(220) 23.01.2002

(320) 23.01.2002

(442) 13.11.2002

(151) 24.02.2003

(180) 23.01.2012

(730) **HESSY s. r. o.**, Věžeňská 6/912, Praha 1, Česká  
republika

(210) O 175777

---

(111) **251489**

(220) 23.01.2002

(320) 23.01.2002

(442) 13.11.2002

(151) 24.02.2003

(180) 23.01.2012

(730) **TOP MORAVIA ART, s. r. o.**, Faměrovo nám.  
35/19, Brno, Česká republika

(210) O 175782

---

(111) **251490**

(220) 23.01.2002

(320) 23.01.2002

(442) 13.11.2002

(151) 24.02.2003

(180) 23.01.2012

(730) **Viktor Procházka-WALKERJET**, Ledická 16,  
Plzeň, Česká republika

(210) O 175814

---

(111) **251491**

(220) 25.01.2002

(320) 25.01.2002

(442) 13.11.2002

(151) 24.02.2003

(180) 25.01.2012

(730) **ČSAD BUS Ústí nad Labem a. s.**, Sociální péče  
3316/12a, Ústí nad Labem, Česká republika

(210) O 175995

---

(111) **251492**

(220) 25.01.2002

(320) 25.01.2002

(442) 13.11.2002

(151) 24.02.2003

(180) 25.01.2012

(730) **KONCEPT EKOTECH s. r. o.**, Vackova 1541/4,  
Praha 5, Česká republika

(210) O 175997

---

(111) **251493**

(220) 28.01.2002

(320) 28.01.2002

(442) 13.11.2002

(151) 24.02.2003

(180) 28.01.2012

(730) **CET 21 spol. s r. o.**, V Jámě 12, Praha 1, Česká  
republika

(210) O 176023

---

(111) **251494**

(220) 30.01.2002

(320) 30.01.2002

(442) 13.11.2002

(151) 24.02.2003

(180) 30.01.2012

(730) **Nealko nápoje a. s.**, Holická 49, Olomouc, Česká republika

(210) O 176118

---

(111) **251495**

(220) 30.01.2002

(320) 30.01.2002

(442) 13.11.2002

(151) 24.02.2003

(180) 30.01.2012

(730) **Nealko nápoje a. s.**, Holická 49, Olomouc, Česká republika

(210) O 176119

---

(111) **251496**

(220) 30.01.2002

(320) 30.01.2002

(442) 13.11.2002

(151) 24.02.2003

(180) 30.01.2012

(730) **Nealko nápoje a. s.**, Holická 49, Olomouc, Česká republika

(210) O 176120

---

(111) **251497**

(220) 30.01.2002

(320) 30.01.2002

(442) 13.11.2002

(151) 24.02.2003

(180) 30.01.2012

(730) **Nealko nápoje a. s.**, Holická 49, Olomouc, Česká republika

(210) O 176121

---

(111) **251498**

(220) 30.01.2002

(320) 30.01.2002

(442) 13.11.2002

(151) 24.02.2003

(180) 30.01.2012

(730) **Nealko nápoje a. s.**, Holická 49, Olomouc, Česká republika

(210) O 176122

---

(111) **251499**

(220) 31.01.2002

(320) 31.01.2002

(442) 13.11.2002

(151) 24.02.2003

(180) 31.01.2012

(730) **Antonín Bučánek - TODA**, Hasičská 53, Ostrava - Hrabůvka, Česká republika

(210) O 176160

---

(111) **251500**

(220) 01.02.2002

(320) 01.02.2002

(442) 13.11.2002

(151) 24.02.2003

(180) 01.02.2012

(730) **Město Šternberk**, Horní náměstí 16, Šternberk, Česká republika

(210) O 176282

---

(111) **251501**

(220) 01.02.2002

(320) 01.02.2002

(442) 13.11.2002

(151) 24.02.2003

(180) 01.02.2012

(730) **Město Šternberk**, Horní náměstí 16, Šternberk, Česká republika

(210) O 176283

---

(111) **251502**

(220) 01.02.2002

(320) 01.02.2002

(442) 13.11.2002

(151) 24.02.2003

(180) 01.02.2012

(730) **PB TRADING s. r. o.**, Jedlová 280, Strakonice, Česká republika

(210) O 176286

---

(111) **251503**

(220) 01.02.2002

(320) 01.02.2002

(442) 13.11.2002

(151) 24.02.2003

(180) 01.02.2012

(730) **Ing. Miroslav Bartošek**, Mlýnská 861, Sezimovo Ústí I, Česká republika

(210) O 176287

---

(111) **251504**

(220) 01.02.2002

(320) 01.02.2002

(442) 13.11.2002

(151) 24.02.2003

(180) 01.02.2012

(730) **TENA, a. s.**, K nádraží 19, Praha 9 - Satalice, Česká republika

(210) O 176288

---

(111) **251505**

(220) 01.02.2002

(320) 01.02.2002

(442) 13.11.2002

(151) 24.02.2003

(180) 01.02.2012

(730) **CATHERINE s.r.o.**, Jeremiášova 534, Praha 5, Česká republika

(210) O 176295

---

(111) **251506**

(220) 04.02.2002

(320) 04.02.2002

(442) 13.11.2002

(151) 24.02.2003

(180) 04.02.2012

(730) **CZECH DESIGN, v. o. s.**, Zelená 555, Bohumín, Česká republika

---

(210) O 176329

---

(111) **251507**

(220) 04.02.2002

(320) 04.02.2002

(442) 13.11.2002

(151) 24.02.2003

(180) 04.02.2012

(730) **FIDES AGRO, spol. s r. o.**, Šardice, Česká republika

(210) O 176332

---

(111) **251508**

(220) 04.02.2002

(320) 04.02.2002

(442) 13.11.2002

(151) 24.02.2003

(180) 04.02.2012

(730) **FIDES AGRO, spol. s r. o.**, Šardice, Česká republika

(210) O 176333

---

(111) **251509**

(220) 04.02.2002

(320) 04.02.2002

(442) 13.11.2002

(151) 24.02.2003

(180) 04.02.2012

(730) **FIDES AGRO, spol. s r. o.**, Šardice, Česká republika

(210) O 176334

---

(111) **251511**

(220) 04.02.2002

(320) 04.02.2002

(442) 13.11.2002

(151) 24.02.2003

(180) 04.02.2012

(730) **ARTIS A, a. s.**, Ve Slatinách 1, Liberec 15, Česká republika

(210) O 176343

---

(111) **251512**

(220) 04.02.2002

(320) 04.02.2002

(442) 13.11.2002

(151) 24.02.2003

(180) 04.02.2012

(730) **The Procter & Gamble Company**, One Procter & Gamble Plaza, Cincinnati, Spojené státy americké, Ohio

(210) O 176360

---

(111) **251513**

(220) 04.02.2002

(320) 04.02.2002

(442) 13.11.2002

(151) 24.02.2003

(180) 04.02.2012

(730) **The Procter & Gamble Company**, One Procter & Gamble Plaza, Cincinnati, Spojené státy americké, Ohio

(210) O 176361

---

(111) **251514**

(220) 04.02.2002

(320) 04.02.2002

(442) 13.11.2002

(151) 24.02.2003

(180) 04.02.2012

(730) **GOURMET PLUS spol. s r. o.**, Soukenická 1191/19, Praha 1, Česká republika

(210) O 176363

---

(111) **251515**

(220) 04.02.2002

(320) 04.02.2002

(442) 13.11.2002

(151) 24.02.2003

(180) 04.02.2012

(730) **Elektrosvit Svatobořice, a. s.**, Nádražní 277, Svatobořice - Mistřín, Česká republika

(210) O 176374

---

(111) **251516**

(220) 05.02.2002

(320) 05.02.2002

(442) 13.11.2002

(151) 24.02.2003

(180) 05.02.2012

(730) **EUROPRESS, k.s.**, Viktora Huga 6, Praha 5, Česká republika

(210) O 176396

---

(111) **251517**

(220) 06.02.2002

(320) 06.02.2002

(442) 13.11.2002

(151) 24.02.2003

(180) 06.02.2012

(730) **Pascotto Radka**, Pelušková 1394, Praha 14, Česká republika

(210) O 176436

---

(111) **251518**

(220) 07.02.2002

(320) 07.02.2002

(442) 13.11.2002

(151) 24.02.2003

(180) 07.02.2012

(730) **Vladislav Jarošek**, Mutěnice 216, Česká republika

(210) O 176472

---

(111) **251519**

(220) 07.02.2002

(320) 07.02.2002

(442) 13.11.2002

(151) 24.02.2003

(180) 07.02.2012

(730) **MAGSY, s. r.o.**, tř. T. Bati 3296, Zlín, Česká republika

(210) O 176496

---

(111) **251520**

(220) 07.02.2002

(320) 07.02.2002

(442) 13.11.2002

(151) 24.02.2003

(180) 07.02.2012



(730) **Zdeněk Stropek**, Vltavská 22, Praha 5, Česká republika  
(210) O 176499

---

(111) **251521**  
(220) 07.02.2002  
(320) 07.02.2002  
(442) 13.11.2002  
(151) 24.02.2003  
(180) 07.02.2012

(730) **Irish Distillers Ltd.**, Bow Street Distillery, Smithfield, Dublin, Irsko  
(210) O 176500

---

(111) **251522**  
(220) 07.02.2002  
(320) 07.02.2002  
(442) 13.11.2002  
(151) 24.02.2003  
(180) 07.02.2012

(730) **Karel Müller**, Zadní 317, Pouzdřany, Česká republika  
(210) O 176501

---

(111) **251523**  
(220) 07.02.2002  
(320) 07.02.2002  
(442) 13.11.2002  
(151) 24.02.2003  
(180) 07.02.2012

(730) **Mars, Incorporated**, 6885 Elm Street, Mc Lean, Spojené státy americké, Virginia  
(210) O 176503

---

(111) **251524**  
(220) 07.02.2002  
(320) 07.02.2002  
(442) 13.11.2002  
(151) 24.02.2003  
(180) 07.02.2012

(730) **Mars, Incorporated**, 6885 Elm Street, Mc Lean, Spojené státy americké, Virginia  
(210) O 176504

---

(111) **251525**  
(220) 07.02.2002  
(320) 07.02.2002  
(442) 13.11.2002  
(151) 24.02.2003  
(180) 07.02.2012

(730) **Diageo North America, Inc.**, 6 Landmark Square, Stamford, Spojené státy americké, Connecticut  
(210) O 176507

---

(111) **251526**  
(220) 08.02.2002  
(320) 08.02.2002  
(442) 15.05.2002  
(151) 24.02.2003  
(180) 08.02.2012

(730) **Medimport, spol. s r. o.**, Sázavská 11, Praha 2, Česká republika  
(210) O 176534

---

(111) **251527**  
(220) 08.02.2002  
(320) 08.02.2002  
(442) 13.11.2002  
(151) 24.02.2003  
(180) 08.02.2012

(730) **REK, spol. s r. o.**, Svatopluka Čecha 413, Stará Boleslav, Česká republika  
(210) O 176559

---

(111) **251528**  
(220) 08.02.2002  
(320) 08.02.2002  
(442) 13.11.2002  
(151) 24.02.2003  
(180) 08.02.2012

(730) **Dlouhý Alexandr**, Farského 7, Praha 7, Česká republika  
(210) O 176564

---

(111) **251529**  
(220) 11.02.2002  
(320) 11.02.2002  
(442) 13.11.2002  
(151) 24.02.2003  
(180) 11.02.2012

(730) **STEP BY STEP ČESKÁ REPUBLIKA, o. s.**, Podhájí 103, Úvaly, Česká republika  
(210) O 176588

---

(111) **251530**  
(220) 11.02.2002  
(320) 11.02.2002  
(442) 13.11.2002  
(151) 24.02.2003  
(180) 11.02.2012

(730) **Intercaps, spol. s r. o.**, Filmová 174, Zlín, Česká republika  
(210) O 176599

---

(111) **251531**  
(220) 12.02.2002  
(320) 12.02.2002  
(442) 13.11.2002  
(151) 24.02.2003  
(180) 12.02.2012

(730) **divadlo Minor**, Vodičkova 6, Praha 1, Česká republika  
(210) O 176644

---

(111) **251532**  
(220) 12.02.2002  
(320) 12.02.2002  
(442) 13.11.2002  
(151) 24.02.2003  
(180) 12.02.2012

(730) **SEVEROCHEMA, družstvo pro chemickou výrobu**, Vilová 333/2, Liberec, Česká republika  
(210) O 176647

---

(111) **251533**  
(220) 12.02.2002  
(320) 12.02.2002  
(442) 13.11.2002  
(151) 24.02.2003

(180) 12.02.2012  
 (730) **Antinari Anstalt**, VADUZ, Lichtenštejnsko  
 (210) O 176655

**251534**

(220) 12.02.2002  
 (320) 12.02.2002  
 (442) 13.11.2002  
 (151) 24.02.2003  
 (180) 12.02.2012  
 (730) **DIVIDEND MANUFACTURING, a. s.**, Vajnorská  
 134/A, Bratislava, Slovenská republika  
 (210) O 176663

**251535**

(220) 13.02.2002  
 (320) 13.02.2002  
 (442) 13.11.2002  
 (151) 24.02.2003  
 (180) 13.02.2012  
 (730) **Tchibo Frisch-Röst-Kaffe GmbH**, Überseering  
 18, Hamburg, Německo  
 (210) O 176700

**251536**

(220) 13.02.2002  
 (320) 13.02.2002  
 (442) 13.11.2002  
 (151) 24.02.2003  
 (180) 13.02.2012  
 (730) **FONTANA WATERCOOLERS s.r.o.**,  
 Jihovýchodní I 2460/28, Praha 4, Česká republika  
 (210) O 176702

**251537**

(220) 14.02.2002  
 (320) 14.02.2002  
 (442) 13.11.2002  
 (151) 24.02.2003  
 (180) 14.02.2012  
 (730) **IDEA nábytek spol. s r.o.**, Ant. Procházky 28,  
 Brno, Česká republika  
 (210) O 176703

**251538**

(220) 14.02.2002  
 (320) 14.02.2002  
 (442) 13.11.2002  
 (151) 24.02.2003  
 (180) 14.02.2012  
 (730) **Meffert ČR spol. s r.o.**, Náchodská 2397/23,  
 Praha 9 - Horní Počernice, Česká republika  
 (210) O 176704

**251539**

(220) 14.02.2002  
 (320) 14.02.2002  
 (442) 13.11.2002  
 (151) 24.02.2003  
 (180) 14.02.2012  
 (730) **Vysoká škola veřejné správy a  
 mezinárodních vztahů v Praze, o. p. s.**,  
 Dubečská 900/10, Praha 10, Česká republika  
 (210) O 176705

**251540**

(220) 14.02.2002  
 (320) 14.02.2002  
 (442) 13.11.2002  
 (151) 24.02.2003  
 (180) 14.02.2012  
 (730) **Ewa Havránková, Ewaco**, Nerudova 228, Městec  
 Králové, Česká republika  
 (210) O 176711

**251541**

(220) 14.02.2002  
 (320) 14.02.2002  
 (442) 13.11.2002  
 (151) 24.02.2003  
 (180) 14.02.2012  
 (730) **Chládek Marcel**, Dobřichovická 741, Černošice,  
 Česká republika  
 (210) O 176734

**251542**

(220) 15.02.2002  
 (320) 15.02.2002  
 (442) 13.11.2002  
 (151) 24.02.2003  
 (180) 15.02.2012  
 (730) **Jiří Němec REPRONIS**, Nádražní 2967/93,  
 Ostrava - Moravská Ostrava, Česká republika  
 (210) O 176760

**251543**

(220) 18.02.2002  
 (320) 18.02.2002  
 (442) 13.11.2002  
 (151) 24.02.2003  
 (180) 18.02.2012  
 (730) **Sainer Patrik**, Sudoměřská 48, Praha 3, Česká  
 republika  
 (210) O 176828

**251544**

(220) 19.02.2002  
 (320) 19.02.2002  
 (442) 13.11.2002  
 (151) 24.02.2003  
 (180) 19.02.2012  
 (730) **Sdružení pro Cenu České republiky za  
 jakost**, Drahobejlova 1452/54, Praha 9, Česká  
 republika  
 (210) O 176844

**251545**

(220) 19.02.2002  
 (320) 19.02.2002  
 (442) 13.11.2002  
 (151) 24.02.2003  
 (180) 19.02.2012  
 (730) **Wm. WRIGLEY Jr. Company**, 410 North  
 Michigan Avenue, Chicago, Spojené státy  
 americké, Illinois  
 (210) O 176846

**251546**

(220) 19.02.2002  
 (320) 19.02.2002

(442) 13.11.2002  
(151) 24.02.2003  
(180) 19.02.2012  
(730) **František Křeček**, Třebízského 273, Roztoky u Prahy, Česká republika  
(210) O 176856

---

(111) **251547**  
(220) 20.02.2002  
(320) 20.02.2002  
(442) 13.11.2002  
(151) 24.02.2003  
(180) 20.02.2012  
(730) **Elektroporcelán Louny a.s.**, Postoloprtská 2685, Louny, Česká republika  
(210) O 176870

---

(111) **251548**  
(220) 20.02.2002  
(320) 20.02.2002  
(442) 13.11.2002  
(151) 24.02.2003  
(180) 20.02.2012  
(730) **MOLPIR GROUP CZ, a.s.**, Železniční 4, Olomouc, Česká republika  
(210) O 176892

---

(111) **251549**  
(220) 20.02.2002  
(320) 20.02.2002  
(442) 13.11.2002  
(151) 24.02.2003  
(180) 20.02.2012  
(730) **NISSAN JIDOSHA KABUSHIKI KAISHA**, No.2 Takaracho, Kanagawa-ku, Yokohama-shi, Kanagawa-ken, Japonsko  
(210) O 176894

---

(111) **251550**  
(220) 20.02.2002  
(320) 20.02.2002  
(442) 13.11.2002  
(151) 24.02.2003  
(180) 20.02.2012  
(730) **Bezák Miroslav**, Narcisová 44, Bratislava, Slovenská republika  
(210) O 176899

---

(111) **251551**  
(220) 21.02.2002  
(320) 21.02.2002  
(442) 13.11.2002  
(151) 24.02.2003  
(180) 21.02.2012  
(730) **Ewa Havránková**, Nerudova 228, Městec Králové, Česká republika  
(210) O 176993

---

(111) **251552**  
(220) 21.02.2002  
(320) 21.02.2002  
(442) 13.11.2002  
(151) 24.02.2003  
(180) 21.02.2012

(730) **Ewa Havránková**, Nerudova 228, Městec Králové, Česká republika  
(210) O 176994

---

(111) **251553**  
(220) 22.02.2002  
(320) 22.02.2002  
(442) 13.11.2002  
(151) 24.02.2003  
(180) 22.02.2012  
(730) **Pharmacia&Upjohn Company**, 100 Route 206 North, Peapack, Spojené státy americké, New Jersey  
(210) O 177053

---

(111) **251554**  
(220) 22.02.2002  
(320) 22.02.2002  
(442) 13.11.2002  
(151) 24.02.2003  
(180) 22.02.2012  
(730) **Warner - Lambert Company, společnost zřízená podle zákonů státu Delaware**, 201 Tabor Road, Morris Plains, Spojené státy americké, New Jersey  
(210) O 177057

---

(111) **251555**  
(220) 22.02.2002  
(320) 22.02.2002  
(442) 13.11.2002  
(151) 24.02.2003  
(180) 22.02.2012  
(730) **S.C.JOHNSON & SON, INC., společnost zřízená podle zákonů státu Wisconsin**, Howe Street 1525, Racine, Spojené státy americké, Wisconsin  
(210) O 177058

---

(111) **251556**  
(220) 22.02.2002  
(320) 22.02.2002  
(442) 13.11.2002  
(151) 24.02.2003  
(180) 22.02.2012  
(730) **ACCOR**, 2 rue de la Mare Neuve, Evry, Francie  
(210) O 177059

---

(111) **251557**  
(220) 27.02.2002  
(320) 27.02.2002  
(442) 13.11.2002  
(151) 24.02.2003  
(180) 27.02.2012  
(730) **Pharmapol Arzneimittelvertrieb-GmbH**, Kaddenbusch 11, Dägeling, Německo  
(210) O 177178

---

(111) **251558**  
(220) 27.02.2002  
(320) 27.02.2002  
(442) 13.11.2002  
(151) 24.02.2003  
(180) 27.02.2012

(730) **Aleš Wagner**, V Předpolí 24, Praha 10, Česká republika  
(210) O 177190

---

(111) **251559**  
(220) 27.02.2002  
(320) 27.02.2002  
(442) 13.11.2002  
(151) 24.02.2003  
(180) 27.02.2012

(730) **TRIKAM s. r. o.**, Radlická 28/663, Praha 5, Česká republika  
(210) O 177193

---

(111) **251560**  
(220) 27.02.2002  
(320) 27.02.2002  
(442) 13.11.2002  
(151) 24.02.2003  
(180) 27.02.2012

(730) **WALMARK, a. s.**, Oldřichovice 44, Třinec, Česká republika  
(210) O 177194

---

(111) **251561**  
(220) 27.02.2002  
(320) 27.02.2002  
(442) 13.11.2002  
(151) 24.02.2003  
(180) 27.02.2012

(730) **WALMARK, a. s.**, Oldřichovice 44, Třinec, Česká republika  
(210) O 177195

---

(111) **251562**  
(220) 28.02.2002  
(320) 28.02.2002  
(442) 13.11.2002  
(151) 24.02.2003  
(180) 29.02.2012

(730) **FUTURE Engineering, a. s.**, Šumavská 15, Brno, Česká republika  
(210) O 177215

---

(111) **251563**  
(220) 28.02.2002  
(320) 28.02.2002  
(442) 13.11.2002  
(151) 24.02.2003  
(180) 29.02.2012

(730) **Petr Škach**, Jiráskova 200, Horní Planá, Česká republika  
(210) O 177224

---

(111) **251564**  
(220) 28.02.2002  
(320) 28.02.2002  
(442) 13.11.2002  
(151) 24.02.2003  
(180) 29.02.2012

(730) **LAAR, a.s.**, Vančurova 2904, Tábor, Česká republika  
(210) O 177237

---

(111) **251565**

(220) 28.02.2002  
(320) 28.02.2002  
(442) 13.11.2002  
(151) 24.02.2003  
(180) 29.02.2012

(730) **SCP Property Co.**, 2325 Renaissance Drive, Suite 10, Las Vegas, Spojené státy americké, Nevada  
(210) O 177239

---

(111) **251566**  
(220) 28.02.2002  
(320) 28.02.2002  
(442) 13.11.2002  
(151) 24.02.2003  
(180) 29.02.2012

(730) **AXEDA IP, INC.**, Hughes Center, Suite 460, 3993 Howard Hughes Pa, Las Vegas, Spojené státy americké, Nevada  
(210) O 177240

---

(111) **251567**  
(220) 28.02.2002  
(320) 28.02.2002  
(442) 13.11.2002  
(151) 24.02.2003  
(180) 29.02.2012

(730) **Bohemia Sekt, Českomoravská vinařská a. s.**, Smetanova 220, Starý Plzenec, Česká republika  
(210) O 177257

---

(111) **251568**  
(220) 28.02.2002  
(320) 28.02.2002  
(442) 13.11.2002  
(151) 24.02.2003  
(180) 29.02.2012

(730) **Bohemia Sekt, Českomoravská vinařská a. s.**, Smetanova 220, Starý Plzenec, Česká republika  
(210) O 177258

---

(111) **251569**  
(220) 28.02.2002  
(320) 28.02.2002  
(442) 13.11.2002  
(151) 24.02.2003  
(180) 29.02.2012

(730) **PIVOVAR LOUNY, a.s.**, Beneše z Louny, Louny, Česká republika  
(210) O 177269

---

(111) **251570**  
(220) 01.03.2002  
(320) 01.03.2002  
(442) 13.11.2002  
(151) 24.02.2003  
(180) 01.03.2012

(730) **ASTOR - KOMPLEX s. r. o.**, V Mlejnků 611, Hradec Králové, Česká republika  
(210) O 177307

---

(111) **251571**  
(220) 01.03.2002  
(320) 01.03.2002  
(442) 13.11.2002

(151) 24.02.2003  
 (180) 01.03.2012  
 (730) **Jana Hlušíčková**, Krosenská 542, Praha 8, Česká republika  
 (210) O 177311

(111) **251572**  
 (220) 04.03.2002  
 (320) 04.03.2002  
 (442) 13.11.2002  
 (151) 24.02.2003  
 (180) 04.03.2012  
 (730) **AutoDirect, a.s.**, Skladová 7, Plzeň, Česká republika  
 (210) O 177324

(111) **251573**  
 (220) 04.03.2002  
 (320) 04.03.2002  
 (442) 13.11.2002  
 (151) 24.02.2003  
 (180) 04.03.2012  
 (730) **Jaroslav Brodský**, Nádražní 543, Pacov, Česká republika  
 (210) O 177329

(111) **251574**  
 (220) 04.03.2002  
 (320) 04.03.2002  
 (442) 13.11.2002  
 (151) 24.02.2003  
 (180) 04.03.2012  
 (730) **GLOBAL ENTERPRISES Ltd., spol. s r. o.**, Říčanská 294, Vizovice, Česká republika  
 (210) O 177330

(111) **251575**  
 (220) 04.03.2002  
 (320) 04.03.2002  
 (442) 13.11.2002  
 (151) 24.02.2003  
 (180) 04.03.2012  
 (730) **RUPA, spol. s r. o.**, Poslední 8, Praha 10, Česká republika  
 (210) O 177339

(111) **251576**  
 (220) 04.03.2002  
 (320) 04.03.2002  
 (442) 13.11.2002  
 (151) 24.02.2003  
 (180) 04.03.2012  
 (730) **LINARTS, s. r. o.**, Družstevní 306, Frýdek - Místek, Česká republika  
 (210) O 177347

(111) **251577**  
 (220) 06.03.2002  
 (320) 06.03.2002  
 (442) 13.11.2002  
 (151) 24.02.2003  
 (180) 06.03.2012  
 (730) **AES Properties Corp.**, 76 St. Paul Street, Suite 500, Burlington, Spojené státy americké, Vermont

(210) O 177400

(111) **251578**  
 (220) 06.03.2002  
 (320) 06.03.2002  
 (442) 13.11.2002  
 (151) 24.02.2003  
 (180) 06.03.2012  
 (730) **Poličské strojírny a. s.**, Polička, Česká republika  
 (210) O 177401

(111) **251579**  
 (220) 06.03.2002  
 (320) 06.03.2002  
 (442) 13.11.2002  
 (151) 24.02.2003  
 (180) 06.03.2012  
 (730) **LA MANGA CZECH, s.r.o.**, Otakara Březiny 28, Plzeň, Česká republika  
 (210) O 177402

(111) **251580**  
 (220) 06.03.2002  
 (320) 06.03.2002  
 (442) 13.11.2002  
 (151) 24.02.2003  
 (180) 06.03.2012  
 (730) **Luboš Šorm**, Lampertice 128, Bernartice, Česká republika  
 (210) O 177419

(111) **251581**  
 (220) 07.03.2002  
 (320) 07.03.2002  
 (442) 13.11.2002  
 (151) 24.02.2003  
 (180) 07.03.2012  
 (730) **RÁDIO BOHEMIA, spol. s r. o.**, Říčanská 3, Praha 10, Česká republika  
 (210) O 177455

(111) **251582**  
 (220) 07.03.2002  
 (320) 07.03.2002  
 (442) 13.11.2002  
 (151) 24.02.2003  
 (180) 07.03.2012  
 (730) **RADIO INVESTMENTS s. r. o.**, Sokolská 21, Praha 2, Česká republika  
 (210) O 177456

(111) **251583**  
 (220) 07.03.2002  
 (320) 07.03.2002  
 (442) 13.11.2002  
 (151) 24.02.2003  
 (180) 07.03.2012  
 (730) **RÁDIO BOHEMIA, spol. s r. o.**, Říčanská 3, Praha 10, Česká republika  
 (210) O 177457

(111) **251584**  
 (220) 07.03.2002  
 (320) 07.03.2002  
 (442) 13.11.2002

- 
- (151) 24.02.2003  
(180) 07.03.2012  
(730) **RADIO INVESTMENTS s. r. o.**, Sokolská 21,  
Praha 2, Česká republika  
(210) O 177458
- 
- (111) **251585**  
(220) 07.03.2002  
(320) 07.03.2002  
(442) 13.11.2002  
(151) 24.02.2003  
(180) 07.03.2012  
(730) **RÁDIO BOHEMIA, spol. s r. o.**, Říčanská 3,  
Praha 10, Česká republika  
(210) O 177459
- 
- (111) **251586**  
(220) 07.03.2002  
(320) 07.03.2002  
(442) 13.11.2002  
(151) 24.02.2003  
(180) 07.03.2012  
(730) **RADIO INVESTMENTS s. r. o.**, Sokolská 21,  
Praha 2, Česká republika  
(210) O 177460
- 
- (111) **251587**  
(220) 07.03.2002  
(320) 07.03.2002  
(442) 13.11.2002  
(151) 24.02.2003  
(180) 07.03.2012  
(730) **LAŠEK spol. s r. o.**, U Sirkárny, České  
Budějovice, Česká republika  
(210) O 177461
- 
- (111) **251588**  
(220) 07.03.2002  
(320) 07.03.2002  
(442) 13.11.2002  
(151) 24.02.2003  
(180) 07.03.2012  
(730) **Ing. Stanislav Blažek**, Trojanovice - Bystré  
369, Frenštát pod Radhoštěm, Česká republika  
(210) O 177466
- 
- (111) **251589**  
(220) 07.03.2002  
(320) 07.03.2002  
(442) 13.11.2002  
(151) 24.02.2003  
(180) 07.03.2012  
(730) **ECO WATER CZ s. r. o.**, Imrychova 883, Praha  
4, Česká republika  
(210) O 177469
- 
- (111) **251590**  
(220) 07.03.2002  
(320) 07.03.2002  
(442) 17.07.2002  
(151) 24.02.2003  
(180) 07.03.2012  
(730) **Václav Hrbek - BODY HF**, Augustinova 2074,  
Praha 4 - Chodov, Česká republika
- 
- (210) O 177477
- 
- (111) **251591**  
(220) 07.03.2002  
(320) 07.03.2002  
(442) 13.11.2002  
(151) 24.02.2003  
(180) 07.03.2012  
(730) **Stef, s.r.o.**, Bachova 1588/12, Praha 4, Česká  
republika  
(210) O 177498
- 
- (111) **251592**  
(220) 07.03.2002  
(320) 07.03.2002  
(442) 13.11.2002  
(151) 24.02.2003  
(180) 07.03.2012  
(730) **Stef, s.r.o.**, Bachova 1588/12, Praha 4, Česká  
republika  
(210) O 177499
- 
- (111) **251593**  
(220) 07.03.2002  
(320) 07.03.2002  
(442) 13.11.2002  
(151) 24.02.2003  
(180) 07.03.2012  
(730) **ASRO, a.s.**, Bílinská 129/30, Teplice, Česká  
republika  
(210) O 177501
- 
- (111) **251594**  
(220) 07.03.2002  
(320) 07.03.2002  
(442) 13.11.2002  
(151) 24.02.2003  
(180) 07.03.2012  
(730) **H & Hotels, s.r.o.**, Václavské náměstí 7, Praha 1,  
Česká republika  
(210) O 177502
- 
- (111) **251595**  
(220) 08.03.2002  
(320) 08.03.2002  
(442) 13.11.2002  
(151) 24.02.2003  
(180) 08.03.2012  
(730) **Václav Grulich**, Sedloňov 149, Česká republika  
(210) O 177522
- 
- (111) **251596**  
(220) 08.03.2002  
(320) 08.03.2002  
(442) 13.11.2002  
(151) 24.02.2003  
(180) 08.03.2012  
(730) **VALDIS spol. s r.o.**, Kostelní 3330/2, Kravaře,  
Česká republika  
(210) O 177528
- 
- (111) **251597**  
(220) 11.03.2002  
(320) 11.03.2002  
(442) 13.11.2002

(151) 24.02.2003  
 (180) 11.03.2012  
 (730) **BATERIE CENTRUM, s.ro.**, Habrová 6, Slezská  
 Ostrava, Česká republika  
 (210) O 177619

(111) **251598**  
 (220) 11.03.2002  
 (320) 11.03.2002  
 (442) 13.11.2002  
 (151) 24.02.2003  
 (180) 11.03.2012  
 (730) **TES Wireless s.r.o.**, Lovosická 440/40, Praha 9,  
 Česká republika  
 (210) O 177627

(111) **251599**  
 (220) 11.03.2002  
 (320) 11.03.2002  
 (442) 13.11.2002  
 (151) 24.02.2003  
 (180) 11.03.2012  
 (730) **DIMAR, s.r.o.**, Pernerova 378/31, Praha 8, Česká  
 republika  
 (210) O 177632

(111) **251602**  
 (220) 11.03.2002  
 (320) 11.03.2002  
 (442) 13.11.2002  
 (151) 24.02.2003  
 (180) 11.03.2012  
 (730) **Home Credit Finance a.s.**, Kounicova 284,  
 Brno, Česká republika  
 (210) O 177649

(111) **251603**  
 (220) 11.03.2002  
 (320) 11.03.2002  
 (442) 13.11.2002  
 (151) 24.02.2003  
 (180) 11.03.2012  
 (730) **Home Credit Finance a.s.**, Kounicova 284,  
 Brno, Česká republika  
 (210) O 177650

(111) **251604**  
 (220) 11.03.2002  
 (320) 11.03.2002  
 (442) 13.11.2002  
 (151) 24.02.2003  
 (180) 11.03.2012  
 (730) **Home Credit Finance a.s.**, Kounicova 284,  
 Brno, Česká republika  
 (210) O 177651

(111) **251605**  
 (220) 11.03.2002  
 (320) 11.03.2002  
 (442) 13.11.2002  
 (151) 24.02.2003  
 (180) 11.03.2012  
 (730) **Home Credit Finance a.s.**, Kounicova 284,  
 Brno, Česká republika

(210) O 177653

(111) **251606**  
 (220) 11.03.2002  
 (320) 11.03.2002  
 (442) 13.11.2002  
 (151) 24.02.2003  
 (180) 11.03.2012  
 (730) **Home Credit Finance a.s.**, Kounicova 284,  
 Brno, Česká republika  
 (210) O 177654

(111) **251607**  
 (220) 11.03.2002  
 (320) 11.03.2002  
 (442) 13.11.2002  
 (151) 24.02.2003  
 (180) 11.03.2012  
 (730) **Home Credit Finance a.s.**, Kounicova 284,  
 Brno, Česká republika  
 (210) O 177655

(111) **251608**  
 (220) 11.03.2002  
 (320) 11.03.2002  
 (442) 13.11.2002  
 (151) 24.02.2003  
 (180) 11.03.2012  
 (730) **Home Credit Finance a.s.**, Kounicova 284,  
 Brno, Česká republika  
 (210) O 177656

(111) **251609**  
 (220) 12.03.2002  
 (320) 12.03.2002  
 (442) 13.11.2002  
 (151) 24.02.2003  
 (180) 12.03.2012  
 (730) **INSSL, s.r.o.**, Kostecká 820, Praha 9, Česká  
 republika  
 (210) O 177688

(111) **251610**  
 (220) 12.03.2002  
 (320) 12.03.2002  
 (442) 13.11.2002  
 (151) 24.02.2003  
 (180) 12.03.2012  
 (730) **DRUCHEMA, družstvo pro chemickou výrobu  
 a služby**, Služeb 3, Praha 10, Česká republika  
 (210) O 177691

(111) **251611**  
 (220) 13.03.2002  
 (320) 13.03.2002  
 (442) 13.11.2002  
 (151) 24.02.2003  
 (180) 13.03.2012  
 (730) **Český rozhlas**, Vinohradská 12, Praha 2, Česká  
 republika  
 (210) O 177705

(111) **251612**  
 (220) 13.03.2002  
 (320) 13.03.2002

(442) 13.11.2002  
(151) 24.02.2003  
(180) 13.03.2012  
(730) **AxFin, s.r.o.**, Batelovská 1207/7, Praha 4, Česká republika  
(210) O 177720

(111) **251613**  
(220) 13.03.2002  
(320) 13.03.2002  
(442) 13.11.2002  
(151) 24.02.2003  
(180) 13.03.2012  
(730) **ZNOJMIA TRADE MARK, a.s.**, Dobšická 2296/4, Znojmo, Česká republika  
(210) O 177741

(111) **251614**  
(220) 13.03.2002  
(320) 13.09.2001  
(442) 13.11.2002  
(151) 24.02.2003  
(180) 13.03.2012  
(730) **Fleur de Santé**, P.O.Box 800, SE-201 80 MALMÖ, Švédsko  
(210) O 177759

(111) **251615**  
(220) 13.03.2002  
(320) 13.03.2002  
(442) 13.11.2002  
(151) 24.02.2003  
(180) 13.03.2012  
(730) **RAVE, spol. s r.o.**, Šumavská 31, Brno, Česká republika  
(210) O 177762

(111) **251616**  
(220) 13.03.2002  
(320) 13.03.2002  
(442) 13.11.2002  
(151) 24.02.2003  
(180) 13.03.2012  
(730) **Milan Vanický**, Smolenská 29/42, Praha 10, Česká republika  
(210) O 177763

(111) **251617**  
(220) 14.03.2002  
(320) 14.03.2002  
(442) 13.11.2002  
(151) 24.02.2003  
(180) 14.03.2012  
(730) **VELVET International, s.r.o.**, Olomoucká 2, Opava, Česká republika  
(210) O 177769

(111) **251619**  
(220) 19.03.2002  
(320) 19.03.2002  
(442) 13.11.2002  
(151) 24.02.2003  
(180) 19.03.2012  
(730) **CAG, s. r. o.**, Kytín 19, Mníšek pod Brdy, Česká republika

(210) O 177868

(111) **251620**  
(220) 19.03.2002  
(320) 19.03.2002  
(442) 13.11.2002  
(151) 24.02.2003  
(180) 19.03.2012  
(730) **Viktor Procházka - WALKERJET**, Ledecká 16, Plzeň, Česká republika  
(210) O 177905

(111) **251621**  
(220) 20.03.2002  
(320) 20.03.2002  
(442) 13.11.2002  
(151) 24.02.2003  
(180) 20.03.2012  
(730) **AREMIC Náchod, s. r. o.**, Čechova 409, Náchod, Česká republika  
(210) O 177964

(111) **251622**  
(220) 20.03.2002  
(320) 20.03.2002  
(442) 13.11.2002  
(151) 24.02.2003  
(180) 20.03.2012  
(730) **Jama, spol. s r. o.**, Šitkova 1, Praha 1, Česká republika  
(210) O 177988

(111) **251623**  
(220) 21.03.2002  
(320) 21.03.2002  
(442) 13.11.2002  
(151) 24.02.2003  
(180) 21.03.2012  
(730) **GPD spol. s r. o.**, Folknářska 21, Děčín, Česká republika  
(210) O 178060

(111) **251624**  
(220) 21.03.2002  
(320) 21.03.2002  
(442) 13.11.2002  
(151) 24.02.2003  
(180) 21.03.2012  
(730) **Ing. Pavel Petraš**, Nový Svět 1419, Ústí nad Orlicí, Česká republika  
(210) O 178061

(111) **251625**  
(220) 21.03.2002  
(320) 21.03.2002  
(442) 13.11.2002  
(151) 24.02.2003  
(180) 21.03.2012  
(730) **DTD STYL v. o. s.**, Zavadilka 2167, České Budějovice, Česká republika  
(210) O 178066

(111) **251626**  
(220) 21.03.2002  
(320) 21.03.2002



(442) 13.11.2002  
 (151) 24.02.2003  
 (180) 21.03.2012  
 (730) **Ladislav Smetana**, Hradčany 717, Hluboká nad Vltavou, Česká republika  
 (210) O 178067

(111) **251627**  
 (220) 21.03.2002  
 (320) 21.03.2002  
 (442) 13.11.2002  
 (151) 24.02.2003  
 (180) 21.03.2012  
 (730) **Ladislav Smetana**, Hradčany 717, Hluboká nad Vltavou, Česká republika  
 (210) O 178068

(111) **251628**  
 (220) 22.03.2002  
 (320) 22.03.2002  
 (442) 13.11.2002  
 (151) 24.02.2003  
 (180) 22.03.2012  
 (730) **Mgr. Tomáš Papoušek**, Karoliny Světlé 3015, Varnsdorf, Česká republika  
 (210) O 178117

(111) **251629**  
 (220) 22.03.2002  
 (320) 22.03.2002  
 (442) 13.11.2002  
 (151) 24.02.2003  
 (180) 22.03.2012  
 (730) **Pavel Miko COMBI ART**, Havlíčkovo nábřeží 38, Ostava 1, Česká republika  
 (210) O 178138

(111) **251630**  
 (220) 22.03.2002  
 (320) 22.03.2002  
 (442) 13.11.2002  
 (151) 24.02.2003  
 (180) 22.03.2012  
 (730) **GREEN - SWAN PHARMACEUTICALS CR, a.s.**, Pod Višňovkou 27/1662, Praha 4, Česká republika  
 (210) O 178154

(111) **251631**  
 (220) 22.03.2002  
 (320) 26.09.2001  
 (442) 13.11.2002  
 (151) 24.02.2003  
 (180) 22.03.2012  
 (730) **Gilead Sciences, Inc.**, 333 Lakeside Drive, Foster City, Spojené státy americké, California  
 (210) O 178161

(111) **251632**  
 (220) 25.03.2002  
 (320) 25.03.2002  
 (442) 13.11.2002  
 (151) 24.02.2003  
 (180) 25.03.2012

(730) **AAC a. s.**, Chelčického 15, České Budějovice, Česká republika  
 (210) O 178179

(111) **251633**  
 (220) 25.03.2002  
 (320) 25.03.2002  
 (442) 13.11.2002  
 (151) 24.02.2003  
 (180) 25.03.2012  
 (730) **Ing. Petr Blaha**, Brandlova 93/3, Kyjov, Česká republika  
 (210) O 178219

(111) **251634**  
 (220) 25.03.2002  
 (320) 25.03.2002  
 (442) 13.11.2002  
 (151) 24.02.2003  
 (180) 25.03.2012  
 (730) **NEWS NET, z. s. p. o.**, Masarykova 84, Ústí nad Labem, Česká republika  
 (210) O 178221

(111) **251635**  
 (220) 25.03.2002  
 (320) 25.03.2002  
 (442) 13.11.2002  
 (151) 24.02.2003  
 (180) 25.03.2012  
 (730) **NEWS NET, z. s. p. o.**, Masarykova 84, Ústí nad Labem, Česká republika  
 (210) O 178222

(111) **251636**  
 (220) 25.03.2002  
 (320) 25.03.2002  
 (442) 13.11.2002  
 (151) 24.02.2003  
 (180) 25.03.2012  
 (730) **I. D. C. Holding, a. s.**, Drieňová 3, Bratislava, Česká republika  
 (210) O 178223

(111) **251637**  
 (220) 25.03.2002  
 (320) 25.03.2002  
 (442) 13.11.2002  
 (151) 24.02.2003  
 (180) 25.03.2012  
 (730) **MODA YAGODINA TEKSTIL SANAYI VE TICARET LIMITED SIRKETI**, Mesihpasa Mah, Sair Hasmet Sk. No: 58 Laleli, Istanbul - Eminönü, Turecko  
 (210) O 178225

(111) **251638**  
 (220) 25.03.2002  
 (320) 25.03.2002  
 (442) 13.11.2002  
 (151) 24.02.2003  
 (180) 25.03.2012

(730) **MODA YAGODINA TEKSTIL SANAYI VE TICARET LIMITED SIRKETI**, Mesihpasa Mah, Sair Hasmet Sk. No: 58 Laleli, Istanbul - Eminönü, Turecko  
(210) O 178226

(111) **251639**  
(220) 25.03.2002  
(320) 25.03.2002  
(442) 13.11.2002  
(151) 24.02.2003  
(180) 25.03.2012  
(730) **MODA YAGODINA TEKSTIL SANAYI VE TICARET LIMITED SIRKETI**, Mesihpasa Mah, Sair Hasmet Sk. No: 58 Laleli, Istanbul - Eminönü, Turecko  
(210) O 178227

(111) **251640**  
(220) 25.03.2002  
(320) 25.03.2002  
(442) 13.11.2002  
(151) 24.02.2003  
(180) 25.03.2012  
(730) **MODA YAGODINA TEKSTIL SANAYI VE TICARET LIMITED SIRKETI**, Mesihpasa Mah, Sair Hasmet Sk. No: 58 Laleli, Istanbul - Eminönü, Turecko  
(210) O 178228

(111) **251641**  
(220) 25.03.2002  
(320) 25.03.2002  
(442) 13.11.2002  
(151) 24.02.2003  
(180) 25.03.2012  
(730) **MODA YAGODINA TEKSTIL SANAYI VE TICARET LIMITED SIRKETI**, Mesihpasa Mah, Sair Hasmet Sk. No: 58 Laleli, Istanbul - Eminönü, Turecko  
(210) O 178229

(111) **251642**  
(220) 26.03.2002  
(320) 26.03.2002  
(442) 13.11.2002  
(151) 24.02.2003  
(180) 26.03.2012  
(730) **Kinetic s. r. o.**, ul. SNP 6, Prostějov, Česká republika  
(210) O 178237

(111) **251643**  
(220) 27.03.2002  
(320) 27.03.2002  
(442) 13.11.2002  
(151) 24.02.2003  
(180) 27.03.2012  
(730) **Europlant Pflanzenzucht GmbH**, Wulf-Werum-Str. 1, Lüneburg, Německo  
(210) O 178272

(111) **251644**  
(220) 27.03.2002  
(320) 27.03.2002  
(442) 13.11.2002

(151) 24.02.2003  
(180) 27.03.2012  
(730) **Radek Jonáš**, Erbenova 2604/39, Jihlava, Česká republika  
(210) O 178275

(111) **251645**  
(220) 27.03.2002  
(320) 27.03.2002  
(442) 13.11.2002  
(151) 24.02.2003  
(180) 27.03.2012  
(730) **Mlékárna Hlinsko s. r. o.**, Kouty 53, Hlinsko v Čechách, Česká republika  
(210) O 178276

(111) **251646**  
(220) 27.03.2002  
(320) 27.03.2002  
(442) 13.11.2002  
(151) 24.02.2003  
(180) 27.03.2012  
(730) **TM JESENICE servis, s. r. o.**, Údolní 71, Brno, Česká republika  
(210) O 178278

(111) **251647**  
(220) 27.03.2002  
(320) 27.03.2002  
(442) 13.11.2002  
(151) 24.02.2003  
(180) 27.03.2012  
(730) **KOPOS KOLÍN a. s.**, Havlíčkova 432, Kolín, Česká republika  
(210) O 178282

(111) **251648**  
(220) 27.03.2002  
(320) 27.03.2002  
(442) 13.11.2002  
(151) 24.02.2003  
(180) 27.03.2012  
(730) **MEFISTO SOFTWARE, a. s.**, Sokolovská 304, Praha 9, Česká republika  
(210) O 178285

(111) **251649**  
(220) 27.03.2002  
(320) 27.03.2002  
(442) 13.11.2002  
(151) 24.02.2003  
(180) 27.03.2012  
(730) **MEFISTO SOFTWARE, a. s.**, Sokolovská 304, Praha 9, Česká republika  
(210) O 178286

(111) **251650**  
(220) 27.03.2002  
(320) 27.03.2002  
(442) 13.11.2002  
(151) 24.02.2003  
(180) 27.03.2012  
(730) **MEFISTO SOFTWARE, a. s.**, Sokolovská 304, Praha 9, Česká republika

(210) O 178287

---

(111) **251651**

(220) 27.03.2002

(320) 27.03.2002

(442) 13.11.2002

(151) 24.02.2003

(180) 27.03.2012

(730) **MEFISTO SOFTWARE, a. s.**, Sokolovská 304,  
Praha 9, Česká republika

(210) O 178288

---

(111) **251652**

(220) 27.03.2002

(320) 27.03.2002

(442) 13.11.2002

(151) 24.02.2003

(180) 27.03.2012

(730) **MEFISTO SOFTWARE, a. s.**, Sokolovská 304,  
Praha 9, Česká republika

(210) O 178289

---

(111) **251653**

(220) 27.03.2002

(320) 27.03.2002

(442) 13.11.2002

(151) 24.02.2003

(180) 27.03.2012

(730) **Jan Dočekal**, Jana Zajíce 956, Pardubice, Česká  
republika

(210) O 178312

---

(111) **251654**

(220) 28.03.2002

(320) 28.03.2002

(442) 13.11.2002

(151) 24.02.2003

(180) 28.03.2012

(730) **CCS Česká společnost pro platební karty  
a.s.**, Chlumčanského 497/5, Praha 8 - Libeň,  
Česká republika

(210) O 178322

---

(111) **251655**

(220) 28.03.2002

(320) 28.03.2002

(442) 13.11.2002

(151) 24.02.2003

(180) 28.03.2012

(730) **CCS Česká společnost pro platební karty  
a.s.**, Chlumčanského 497/5, Praha 8 - Libeň,  
Česká republika

(210) O 178323

---

(111) **251656**

(220) 28.03.2002

(320) 28.03.2002

(442) 13.11.2002

(151) 24.02.2003

(180) 28.03.2012

(730) **CCS Česká společnost pro platební karty  
a.s.**, Chlumčanského 497/5, Praha 8 - Libeň,  
Česká republika

(210) O 178324

---

(111) **251657**

(220) 28.03.2002

(320) 28.03.2002

(442) 13.11.2002

(151) 24.02.2003

(180) 28.03.2012

(730) **CCS Česká společnost pro platební karty  
a.s.**, Chlumčanského 497/5, Praha 8 - Libeň,  
Česká republika

(210) O 178325

---

(111) **251658**

(220) 28.03.2002

(320) 28.03.2002

(442) 13.11.2002

(151) 24.02.2003

(180) 28.03.2012

(730) **CCS Česká společnost pro platební karty  
a.s.**, Chlumčanského 497/5, Praha 8 - Libeň,  
Česká republika

(210) O 178326

---

(111) **251659**

(220) 28.03.2002

(320) 28.03.2002

(442) 13.11.2002

(151) 24.02.2003

(180) 28.03.2012

(730) **Consolidated Shoe Co., Inc.**, 22290 Timberlake  
Road, Lynchburg, Spojené státy americké, Virginia

(210) O 178331

---

(111) **251660**

(220) 28.03.2002

(320) 28.03.2002

(442) 13.11.2002

(151) 24.02.2003

(180) 28.03.2012

(730) **Kostecké uzeniny a. s.**, Kostelec č. 60,  
Kostelec, Česká republika

(210) O 178334

---

(111) **251661**

(220) 28.03.2002

(320) 28.03.2002

(442) 13.11.2002

(151) 24.02.2003

(180) 28.03.2012

(730) **Jaroslav Dobeš**, Petrov 197, Česká republika

(210) O 178336

---

(111) **251662**

(220) 28.03.2002

(320) 28.03.2002

(442) 13.11.2002

(151) 24.02.2003

(180) 28.03.2012

(730) **S. T. S. - SWIFT TEXTILE SERVIS s. r. o.**,  
Pražská 33, Plzeň, Česká republika

(210) O 178337

---

(111) **251663**

(220) 28.03.2002

(320) 28.03.2002

(442) 13.11.2002

- (151) 24.02.2003  
(180) 28.03.2012  
(730) **BETOSAN, s. r. o.**, Na Dolinách 28, Praha 4, Česká republika  
(210) O 178361
- 
- (111) **251664**  
(220) 29.03.2002  
(320) 29.03.2002  
(442) 13.11.2002  
(151) 24.02.2003  
(180) 29.03.2012  
(730) **EMCO spol. s r.o.**, Žirovnická 2389, Praha 10, Česká republika  
(210) O 178397
- 
- (111) **251665**  
(220) 29.03.2002  
(320) 29.03.2002  
(442) 13.11.2002  
(151) 24.02.2003  
(180) 29.03.2012  
(730) **ČOKOLÁDOVNY FIKAR s. r. o.**, nám. 1. května 1306, Kuřim, Česká republika  
(210) O 178460
- 
- (111) **251666**  
(220) 03.04.2002  
(320) 03.04.2002  
(442) 13.11.2002  
(151) 24.02.2003  
(180) 03.04.2012  
(730) **Alca plast, s.r.o.**, Lovosická 770, Praha 9, Česká republika  
(210) O 178492
- 
- (111) **251667**  
(220) 03.04.2002  
(320) 03.04.2002  
(442) 13.11.2002  
(151) 24.02.2003  
(180) 03.04.2012  
(730) **Marek Malaska**, Loděnice 633, Bohuňovice, Česká republika  
(210) O 178493
- 
- (111) **251668**  
(220) 03.04.2002  
(320) 03.04.2002  
(442) 13.11.2002  
(151) 24.02.2003  
(180) 03.04.2012  
(730) **Miroslav Martinec**, Pod Kesnerkou 47/2312, Praha 5, Česká republika  
(210) O 178498
- 
- (111) **251669**  
(220) 03.04.2002  
(320) 03.04.2002  
(442) 13.11.2002  
(151) 24.02.2003  
(180) 03.04.2012  
(730) **EUREXA, spol. s r.o.**, Malátova 9, Praha 5, Česká republika
- 
- (210) O 178499
- 
- (111) **251670**  
(220) 03.04.2002  
(320) 03.04.2002  
(442) 13.11.2002  
(151) 24.02.2003  
(180) 03.04.2012  
(730) **OLYMPTOY, s.r.o.**, K Žižkovu 9/640, Praha 9, Česká republika  
(210) O 178500
- 
- (111) **251671**  
(220) 03.04.2002  
(320) 03.04.2002  
(442) 13.11.2002  
(151) 24.02.2003  
(180) 03.04.2012  
(730) **Bohemia Sekt, Českomoravská vinařská akciová společnost**, Smetanova 220, Starý Plzenec, Česká republika  
(210) O 178504
- 
- (111) **251672**  
(220) 03.04.2002  
(320) 03.04.2002  
(442) 13.11.2002  
(151) 24.02.2003  
(180) 03.04.2012  
(730) **Bohemia sekt, Českomoravská vinařská akciová společnost**, Smetanova 220, Starý Plzenec, Česká republika  
(210) O 178505
- 
- (111) **251673**  
(220) 03.04.2002  
(320) 03.04.2002  
(442) 13.11.2002  
(151) 24.02.2003  
(180) 03.04.2012  
(730) **BAUER CONSULTING, s.r.o.**, Jana Růžičky 1165, Praha 4, Česká republika  
(210) O 178509
- 
- (111) **251674**  
(220) 04.04.2002  
(320) 04.04.2002  
(442) 13.11.2002  
(151) 24.02.2003  
(180) 04.04.2012  
(730) **Milan Šustek**, Cihelní 413, Frýdek - Místek, Česká republika  
(210) O 178535
- 
- (111) **251675**  
(220) 04.04.2002  
(320) 04.04.2002  
(442) 13.11.2002  
(151) 24.02.2003  
(180) 04.04.2012  
(730) **INZERTMEDIA, spol. s r.o.**, Sokolská 1614/64, Praha 2, Česká republika  
(210) O 178542
- 
- (111) **251676**

(220) 04.04.2002  
 (320) 04.04.2002  
 (442) 13.11.2002  
 (151) 24.02.2003  
 (180) 04.04.2012  
 (730) **INZERTMEDIA, spol. s r.o.**, Sokolská 1614/64,  
 Praha 2, Česká republika  
 (210) O 178543

(111) **251677**  
 (220) 04.04.2002  
 (320) 04.04.2002  
 (442) 13.11.2002  
 (151) 24.02.2003  
 (180) 04.04.2012  
 (730) **ERLI KLIMKOVICE, s.r.o.**, Hraniční 202,  
 Klimkovice, Česká republika  
 (210) O 178547

(111) **251678**  
 (220) 04.04.2002  
 (320) 04.04.2002  
 (442) 13.11.2002  
 (151) 24.02.2003  
 (180) 04.04.2012  
 (730) **COMPAGNIE GERVAIS DANONE (société  
 anonyme)**, 126-130, rue Jules Guesde, 923  
 Levallois-Perret, Francie  
 (210) O 178556

(111) **251679**  
 (220) 04.04.2002  
 (320) 04.04.2002  
 (442) 13.11.2002  
 (151) 24.02.2003  
 (180) 04.04.2012  
 (730) **COMPAGNIE GERVAIS DANONE (société  
 anonyme)**, 126-130, rue Jules Guesde, 923  
 Levallois-Perret, Francie  
 (210) O 178557

(111) **251680**  
 (220) 05.04.2002  
 (320) 05.04.2002  
 (442) 13.11.2002  
 (151) 24.02.2003  
 (180) 05.04.2012  
 (730) **Lumír Křeháček**, Na Ostrově 1556, Kroměříž,  
 Česká republika  
 (210) O 178584

(111) **251681**  
 (220) 08.04.2002  
 (320) 08.04.2002  
 (442) 13.11.2002  
 (151) 24.02.2003  
 (180) 08.04.2012  
 (730) **düwi international Praha s.r.o.**, Ve žlábku  
 1800, Praha 9, Česká republika  
 (210) O 178620

(111) **251682**  
 (220) 08.04.2002  
 (320) 08.04.2002  
 (442) 13.11.2002

(151) 24.02.2003  
 (180) 08.04.2012  
 (730) **Jana Teršová**, Platónova 3278/8, Praha 4 -  
 Modřany, Česká republika  
 (210) O 178632

(111) **251683**  
 (220) 09.04.2002  
 (320) 09.04.2002  
 (442) 13.11.2002  
 (151) 24.02.2003  
 (180) 09.04.2012  
 (730) **MIPL, spol. s r.o.**, Šumická 2325, Uherský Brod,  
 Česká republika  
 (210) O 178666

(111) **251684**  
 (220) 09.04.2002  
 (320) 09.04.2002  
 (442) 13.11.2002  
 (151) 24.02.2003  
 (180) 09.04.2012  
 (730) **Jan Löffelmann**, 28 pluku 12, Praha 10, Česká  
 republika  
 (210) O 178677

(111) **251685**  
 (220) 09.04.2002  
 (320) 09.04.2002  
 (442) 13.11.2002  
 (151) 24.02.2003  
 (180) 09.04.2012  
 (730) **GOJA, spol. s r.o., agentura Gott - Janeček**,  
 Pod průsekem 3, Praha 10, Česká republika  
 (210) O 178682

(111) **251686**  
 (220) 09.04.2002  
 (320) 09.04.2002  
 (442) 13.11.2002  
 (151) 24.02.2003  
 (180) 09.04.2012  
 (730) **GOJA, spol. s r.o., agentura Gott - Janeček**,  
 Pod průsekem 3, Praha 10, Česká republika  
 (210) O 178683

(111) **251687**  
 (220) 09.04.2002  
 (320) 09.04.2002  
 (442) 13.11.2002  
 (151) 24.02.2003  
 (180) 09.04.2012  
 (730) **CSM Nederland B.V.**, Nienoord 13, Diemen,  
 Holandsko  
 (210) O 178684

(111) **251688**  
 (220) 09.04.2002  
 (320) 09.04.2002  
 (442) 13.11.2002  
 (151) 24.02.2003  
 (180) 09.04.2012  
 (730) **Eli Lilly and Company**, Lilly Corporate Center,  
 Indianapolis, Spojené státy americké, Indiana

(210) O 178685

---

(111) **251689**

(220) 09.04.2002

(320) 09.04.2002

(442) 13.11.2002

(151) 24.02.2003

(180) 09.04.2012

(730) **VINIUM, a.s.**, Hlavní 666, Velké Pavlovice,  
Česká republika

(210) O 178695

---

(111) **251690**

(220) 09.04.2002

(320) 09.04.2002

(442) 13.11.2002

(151) 24.02.2003

(180) 09.04.2012

(730) **VINIUM, a.s.**, Hlavní 666, Velké Pavlovice,  
Česká republika

(210) O 178698

---

(111) **251691**

(220) 09.04.2002

(320) 09.04.2002

(442) 13.11.2002

(151) 24.02.2003

(180) 09.04.2012

(730) **Martin Tulpa**, Sartoriova 56/18, Praha 6, Česká  
republika

(210) O 178706

---

(111) **251692**

(220) 10.04.2002

(320) 10.04.2002

(442) 13.11.2002

(151) 24.02.2003

(180) 10.04.2012

(730) **Česká televize**, Na Hřebenech II., Praha 4 -  
Kavčí hory, Česká republika

(210) O 178716

---

(111) **251693**

(220) 10.04.2002

(320) 10.04.2002

(442) 13.11.2002

(151) 24.02.2003

(180) 10.04.2012

(730) **Miloš Profous**, V Jámě 1, Praha 1, Česká  
republika

(210) O 178725

---

(111) **251694**

(220) 10.04.2002

(320) 10.04.2002

(442) 13.11.2002

(151) 24.02.2003

(180) 10.04.2012

(730) **Martin Maisner**, V Jámě 1, Praha 1, Česká  
republika

(210) O 178726

---

(111) **251695**

(220) 10.04.2002

(320) 10.04.2002

(442) 13.11.2002

(151) 24.02.2003

(180) 10.04.2012

(730) **VČELA PŘEDBOJ a.s.**, Předboj, Kojetice u  
Prahy, Česká republika

(210) O 178727

---

(111) **251696**

(220) 10.04.2002

(320) 10.04.2002

(442) 13.11.2002

(151) 24.02.2003

(180) 10.04.2012

(730) **Vladimír Stránský - služby**, Šrobarova 5, Praha  
3, Česká republika

(210) O 178728

---

(111) **251697**

(220) 10.04.2002

(320) 10.04.2002

(442) 13.11.2002

(151) 24.02.2003

(180) 10.04.2012

(730) **FAVINI S.P.A.**, Via Cartiera 21, ROSSANO  
VENETO (VICENZA), Itálie

(210) O 178729

---

(111) **251698**

(220) 10.04.2002

(320) 10.04.2002

(442) 17.07.2002

(151) 24.02.2003

(180) 10.04.2012

(730) **CZ TABÁK, a.s.**, Bratřanců Veverkových 396,  
Pardubice, Česká republika

(210) O 178740

---

(111) **251698**

(220) 10.04.2002

(320) 10.04.2002

(442) 13.11.2002

(151) 24.02.2003

(180) 10.04.2012

(730) **CZ TABÁK, a.s.**, Bratřanců Veverkových 396,  
Pardubice, Česká republika

(210) O 178740

---

(111) **251699**

(220) 11.04.2002

(320) 11.04.2002

(442) 13.11.2002

(151) 24.02.2003

(180) 11.04.2012

(730) **Davidoff s.r.o.**, Kartouzská 10, Brno, Česká  
republika

(210) O 178755

---

(111) **251700**

(220) 12.04.2002

(320) 12.04.2002

(442) 13.11.2002

(151) 24.02.2003

(180) 12.04.2012

(730) **ANTONIO MERLONI S.p.A.**, Via V. Veneto  
116, Fabriano, Ancona, Itálie

- 
- (210) O 178827
- 
- (111) **251701**  
(220) 12.04.2002  
(320) 12.04.2002  
(442) 13.11.2002  
(151) 24.02.2003  
(180) 12.04.2012  
(730) **ENERGY GROUP, a.s.**, Jeseniova 55, Praha 3,  
Česká republika  
(210) O 178832
- 
- (111) **251702**  
(220) 15.04.2002  
(320) 15.04.2002  
(442) 13.11.2002  
(151) 24.02.2003  
(180) 15.04.2012  
(730) **BULL, spol. s r.o.**, Kotojedská č.p.543,  
Kroměříž, Česká republika  
(210) O 178847
- 
- (111) **251703**  
(220) 15.04.2002  
(320) 15.04.2002  
(442) 13.11.2002  
(151) 24.02.2003  
(180) 15.04.2012  
(730) **Monika Landkašová**, Pavlíkova 3, Opava, Česká  
republika  
(210) O 178854
- 
- (111) **251704**  
(220) 15.04.2002  
(320) 15.04.2002  
(442) 13.11.2002  
(151) 24.02.2003  
(180) 15.04.2012  
(730) **Potravinářská komora České republiky.  
Federace výrobců potravin, nápojů a  
zpracovatelů zemědělské produkce**, Kozí 4,  
Praha 1, Česká republika  
(210) O 178872
- 
- (111) **251705**  
(220) 16.04.2002  
(320) 16.04.2002  
(442) 13.11.2002  
(151) 24.02.2003  
(180) 16.04.2012  
(730) **Technolen technický textil a.s.**, Šlechtova 860,  
Lomnice nad Popelkou, Česká republika  
(210) O 178886
- 
- (111) **251706**  
(220) 16.04.2002  
(320) 16.04.2002  
(442) 13.11.2002  
(151) 24.02.2003  
(180) 16.04.2012  
(730) **Karlovarské minerální vody, a.s.**, Horova 3,  
Karlovy Vary, Česká republika  
(210) O 178888
- 
- (111) **251707**
- (220) 16.04.2002  
(320) 16.04.2002  
(442) 13.11.2002  
(151) 24.02.2003  
(180) 16.04.2012  
(730) **Karlovarské minerální vody, a.s.**, Horova 3,  
Karlovy Vary, Česká republika  
(210) O 178890
- 
- (111) **251708**  
(220) 16.04.2002  
(320) 16.04.2002  
(442) 13.11.2002  
(151) 24.02.2003  
(180) 16.04.2012  
(730) **Karlovarské minerální vody, a. s.**, Horova 3,  
Karlovy Vary, Česká republika  
(210) O 178891
- 
- (111) **251709**  
(220) 16.04.2002  
(320) 16.04.2002  
(442) 13.11.2002  
(151) 24.02.2003  
(180) 16.04.2012  
(730) **SALTEK, s.r.o.**, Mezní 4, Ústí nad Labem, Česká  
republika  
(210) O 178892
- 
- (111) **251710**  
(220) 16.04.2002  
(320) 16.04.2002  
(442) 13.11.2002  
(151) 24.02.2003  
(180) 16.04.2012  
(730) **Tian Zhen**, Stoupající 785/12, Praha 9, Česká  
republika  
(210) O 178894
- 
- (111) **251711**  
(220) 16.04.2002  
(320) 16.04.2002  
(442) 13.11.2002  
(151) 24.02.2003  
(180) 16.04.2012  
(730) **Jan Bauman**, Prokopa Velikého 1379, Úvaly u  
Prahy, Česká republika  
(210) O 178895
- 
- (111) **251712**  
(220) 16.04.2002  
(320) 16.04.2002  
(442) 13.11.2002  
(151) 24.02.2003  
(180) 16.04.2012  
(730) **IQ Terminal a.s.**, Pod Višňovkou 23, Praha 4,  
Česká republika  
(210) O 178906
- 
- (111) **251713**  
(220) 16.04.2002  
(320) 16.04.2002  
(442) 13.11.2002  
(151) 24.02.2003  
(180) 16.04.2012

(730) **IQ Terminal a.s.**, Pod Višňovkou 23, Praha 4,  
Česká republika  
(210) O 178907

---

(111) **251714**  
(220) 16.04.2002  
(320) 16.04.2002  
(442) 13.11.2002  
(151) 24.02.2003  
(180) 16.04.2012

(730) **Mc. Sup - SURF & SNOWBOARD, s.r.o.**,  
Milady Horákové 99, Praha 6, Česká republika  
(210) O 178918

---

(111) **251715**  
(220) 16.04.2002  
(320) 16.04.2002  
(442) 13.11.2002  
(151) 24.02.2003  
(180) 16.04.2012

(730) **Mc. Sup - SURF & SNOWBOARD, s.r.o.**,  
Milady Horákové 99, Praha 6, Česká republika  
(210) O 178923

---

(111) **251716**  
(220) 16.04.2002  
(320) 16.04.2002  
(442) 13.11.2002  
(151) 24.02.2003  
(180) 16.04.2012

(730) **Martina Slapničková**, Nová 200, Velké  
Přítočno, Česká republika  
(210) O 178927

---

(111) **251717**  
(220) 16.04.2002  
(320) 16.04.2002  
(442) 13.11.2002  
(151) 24.02.2003  
(180) 16.04.2012

(730) **ExxonMobil Oil Corporation a corporation of  
the State of New York**, 5959 Las Colinas  
Boulevard, Irving, Spojené státy americké, Texas  
(210) O 178931

---

(111) **251718**  
(220) 16.04.2002  
(320) 16.04.2002  
(442) 13.11.2002  
(151) 24.02.2003  
(180) 16.04.2012

(730) **AD SERVIS TERRABOR, s.r.o.**, Bělohorská  
157/188, Praha 6, Česká republika  
(210) O 178935

---

(111) **251719**  
(220) 16.04.2002  
(320) 16.04.2002  
(442) 13.11.2002  
(151) 24.02.2003  
(180) 16.04.2012

(730) **KOVOKUBÁT, s.r.o.**, Staré Hradiště 123, Staré  
Hradiště, Česká republika  
(210) O 178936

---

(111) **251720**  
(220) 17.04.2002  
(320) 17.04.2002  
(442) 13.11.2002  
(151) 24.02.2003  
(180) 17.04.2012

(730) **ŠKODA AUTO, a.s.**, Tř. Václava Klementa 869,  
Mladá Boleslav, Česká republika  
(210) O 178940

---

(111) **251721**  
(220) 17.04.2002  
(320) 17.04.2002  
(442) 13.11.2002  
(151) 24.02.2003  
(180) 17.04.2012

(730) **Kristián, spol. s r.o.**, Hybešova 10, Praha 8,  
Česká republika  
(210) O 178942

---

(111) **251722**  
(220) 17.04.2002  
(320) 17.04.2002  
(442) 13.11.2002  
(151) 24.02.2003  
(180) 17.04.2012

(730) **Ing. Miroslav Černý**, Gerská 16, Plzeň, Česká  
republika  
(210) O 178953

---

(111) **251723**  
(220) 17.04.2002  
(320) 17.04.2002  
(442) 13.11.2002  
(151) 24.02.2003  
(180) 17.04.2012

(730) **Mochovské mrazírny, a.s.**, U Mrazíren 70,  
Mochov, Česká republika  
(210) O 178963

---

(111) **251724**  
(220) 17.04.2002  
(320) 17.04.2002  
(442) 13.11.2002  
(151) 24.02.2003  
(180) 17.04.2012

(730) **Mochovské mrazírny a.s.**, U mrazíren 70,  
Mochov, Česká republika  
(210) O 178964

---

(111) **251725**  
(220) 17.04.2002  
(320) 17.04.2002  
(442) 13.11.2002  
(151) 24.02.2003  
(180) 17.04.2012

(730) **VIEWSONIC CORPORATION**, 381 Brea  
Canyon Road, Walnut, Spojené státy americké,  
California  
(210) O 178974

---

(111) **251726**  
(220) 17.04.2002  
(320) 17.04.2002  
(442) 13.11.2002



(151) 24.02.2003  
 (180) 17.04.2012  
 (730) **IVAX-CR a. s.**, Ostravská 29, Opava - Komárov,  
 Česká republika  
 (210) O 178975

(111) **251727**  
 (220) 17.04.2002  
 (320) 17.04.2002  
 (442) 13.11.2002  
 (151) 24.02.2003  
 (180) 17.04.2012  
 (730) **AGROTHERM, s.r.o.**, Karlova 24, Brno, Česká  
 republika  
 (210) O 178977

(111) **251728**  
 (220) 17.04.2002  
 (320) 17.04.2002  
 (442) 13.11.2002  
 (151) 24.02.2003  
 (180) 17.04.2012  
 (730) **Ing. Miroslav Paclt - MP - program**, Sarajevská  
 12, Praha 2, Česká republika  
 (210) O 178978

(111) **251729**  
 (220) 17.04.2002  
 (320) 17.04.2002  
 (442) 13.11.2002  
 (151) 24.02.2003  
 (180) 17.04.2012  
 (730) **TRADER, s. r. o.**, Družstevní 204, Polička, Česká  
 republika  
 (210) O 178979

(111) **251730**  
 (220) 17.04.2002  
 (320) 17.04.2002  
 (442) 13.11.2002  
 (151) 24.02.2003  
 (180) 17.04.2012  
 (730) **CITY MULTIMEDIA, s.r.o.**, Korunní 98, Praha  
 10, Česká republika  
 (210) O 178981

(111) **251731**  
 (220) 17.04.2002  
 (320) 17.04.2002  
 (442) 13.11.2002  
 (151) 24.02.2003  
 (180) 17.04.2012  
 (730) **BLANÍK & CITY MEDIA, s.r.o.**, Korunní 98,  
 Praha 10, Česká republika  
 (210) O 178982

(111) **251732**  
 (220) 19.04.2002  
 (320) 19.04.2002  
 (442) 13.11.2002  
 (151) 24.02.2003  
 (180) 19.04.2012  
 (730) **NELI, a. s.**, Na Hraničkách 34, Vyškov, Česká  
 republika

(210) O 179022

(111) **251733**  
 (220) 19.04.2002  
 (320) 19.04.2002  
 (442) 13.11.2002  
 (151) 24.02.2003  
 (180) 19.04.2012  
 (730) **ČESKÁ ASOCIACE SHAOLIN WU-SHU**,  
 Údolní 315/96, Praha 4 - Hodkovičky, Česká  
 republika  
 (210) O 179023

(111) **251734**  
 (220) 19.04.2002  
 (320) 19.04.2002  
 (442) 13.11.2002  
 (151) 24.02.2003  
 (180) 19.04.2012  
 (730) **ALMIKA s. r. o.**, Veverkova 14, Praha 7, Česká  
 republika  
 (210) O 179024

(111) **251735**  
 (220) 19.04.2002  
 (320) 19.04.2002  
 (442) 13.11.2002  
 (151) 24.02.2003  
 (180) 19.04.2012  
 (730) **František Zifčák - eu DEAL**, Rekreační  
 středisko Třemešek, Oskava, Česká republika  
 (210) O 179025

(111) **251736**  
 (220) 19.04.2002  
 (320) 19.04.2002  
 (442) 13.11.2002  
 (151) 24.02.2003  
 (180) 19.04.2012  
 (730) **NOČELI BOHEMIA spol. s r. o.**, Rumburských  
 hrdinů 691, Nový Bor, Česká republika  
 (210) O 179026

(111) **251737**  
 (220) 19.04.2002  
 (320) 19.04.2002  
 (442) 13.11.2002  
 (151) 24.02.2003  
 (180) 19.04.2012  
 (730) **Jesenické prameny Nová Pláň, a. s.**, Nová  
 Pláň 61, Česká republika  
 (210) O 179027

(111) **251738**  
 (220) 19.04.2002  
 (320) 19.04.2002  
 (442) 13.11.2002  
 (151) 24.02.2003  
 (180) 19.04.2012  
 (730) **SEXTA spol. s r. o.**, Planá 67, Česká republika  
 (210) O 179028

(111) **251739**  
 (220) 19.04.2002  
 (320) 19.04.2002

(442) 13.11.2002  
 (151) 24.02.2003  
 (180) 19.04.2012  
 (730) **Josef Blahovec**, Žár 25, Vacov, Česká republika  
 (210) O 179029

(111) **251740**  
 (220) 19.04.2002  
 (320) 19.04.2002  
 (442) 13.11.2002  
 (151) 24.02.2003  
 (180) 19.04.2012  
 (730) **Potio a.s.**, Nádražní 51, Ostrava, Česká republika  
 (210) O 179037

(111) **251741**  
 (220) 19.04.2002  
 (320) 19.04.2002  
 (442) 13.11.2002  
 (151) 24.02.2003  
 (180) 19.04.2012  
 (730) **CORN s.r.o.**, Koterovská 27, Plzeň, Česká republika  
 (210) O 179038

(111) **251742**  
 (220) 19.04.2002  
 (320) 19.04.2002  
 (442) 13.11.2002  
 (151) 24.02.2003  
 (180) 19.04.2012  
 (730) **EUROMONT, a.s.**, Vrchlického 57, Jihlava, Česká republika  
 (210) O 179045

(111) **251743**  
 (220) 19.04.2002  
 (320) 19.04.2002  
 (442) 13.11.2002  
 (151) 24.02.2003  
 (180) 19.04.2012  
 (730) **iMÉDIA s. r. o.**, U Zvonařky 16, Praha 2, Česká republika  
 (210) O 179058

(111) **251744**  
 (220) 19.04.2002  
 (320) 19.04.2002  
 (442) 13.11.2002  
 (151) 24.02.2003  
 (180) 19.04.2012  
 (730) **HUBERTLOV - BOHEMIA, s. r. o.**, Uzbecká 1/1463, Praha 10, Česká republika  
 (210) O 179064

(111) **251745**  
 (220) 19.04.2002  
 (320) 19.04.2002  
 (442) 13.11.2002  
 (151) 24.02.2003  
 (180) 19.04.2012  
 (730) **HUBERTLOV - BOHEMIA, s. r. o.**, Uzbecká 1/1463, Praha 10, Česká republika  
 (210) O 179065

(111) **251746**  
 (220) 22.04.2002  
 (320) 22.04.2002  
 (442) 13.11.2002  
 (151) 24.02.2003  
 (180) 22.04.2012  
 (730) **ŮLKER, spol. s r.o.**, Rumunská 4, Praha 2, Česká republika  
 (210) O 179088

(111) **251747**  
 (220) 22.04.2002  
 (320) 22.04.2002  
 (442) 13.11.2002  
 (151) 24.02.2003  
 (180) 22.04.2012  
 (730) **Žižkovská divadelní a hudební agentura, s.r.o.**, Kubelíkova 27, Praha 3, Česká republika  
 (210) O 179089

(111) **251748**  
 (220) 22.04.2002  
 (320) 22.04.2002  
 (442) 13.11.2002  
 (151) 24.02.2003  
 (180) 22.04.2012  
 (730) **MAGYAR BOHEMIA, s. r. o.**, Selská 81, Brno - Maloměřice, Česká republika  
 (210) O 179093

(111) **251749**  
 (220) 22.04.2002  
 (320) 22.04.2002  
 (442) 13.11.2002  
 (151) 24.02.2003  
 (180) 22.04.2012  
 (730) **Tavírna sýrů Nymburk s. r. o.**, Komenského 828, Nymburk, Česká republika  
 (210) O 179095

(111) **251750**  
 (220) 22.04.2002  
 (320) 22.04.2002  
 (442) 13.11.2002  
 (151) 24.02.2003  
 (180) 22.04.2012  
 (730) **Tavírna sýrů Nymburk s. r. o.**, Komenského 828, Nymburk, Česká republika  
 (210) O 179096

(111) **251751**  
 (220) 22.04.2002  
 (320) 22.04.2002  
 (442) 13.11.2002  
 (151) 24.02.2003  
 (180) 22.04.2012  
 (730) **Tavírna sýrů Nymburk s. r. o.**, Komenského 828, Nymburk, Česká republika  
 (210) O 179098

(111) **251752**  
 (220) 22.04.2002  
 (320) 22.04.2002  
 (442) 13.11.2002  
 (151) 24.02.2003

(180) 22.04.2012  
(730) **České aerolinie a. s.**, Letiště Ruzyně, ul. K  
letišti, Praha 6, Česká republika  
(210) O 179103

---

(111) **251753**  
(220) 22.04.2002  
(320) 22.04.2002  
(442) 13.11.2002  
(151) 24.02.2003  
(180) 22.04.2012  
(730) **České aerolinie a. s.**, Letiště Ruzyně, ul. K  
letišti, Praha 6, Česká republika  
(210) O 179105

---

(111) **251754**  
(220) 22.04.2002  
(320) 22.04.2002  
(442) 13.11.2002  
(151) 24.02.2003  
(180) 22.04.2012  
(730) **ČEZ, a.s.**, Jungmannova 29, Praha 1, Česká  
republika  
(210) O 179111

---

(111) **251755**  
(220) 22.04.2002  
(320) 22.04.2002  
(442) 13.11.2002  
(151) 24.02.2003  
(180) 22.04.2012  
(730) **ČEZ, a.s.**, Jungmannova 29, Praha 1, Česká  
republika  
(210) O 179112

---

(111) **251756**  
(220) 22.04.2002  
(320) 22.04.2002  
(442) 13.11.2002  
(151) 24.02.2003  
(180) 22.04.2012  
(730) **Stimcare s. r. o.**, Novodvorská 994, Praha 4,  
Česká republika  
(210) O 179131

---

(111) **251757**  
(220) 22.04.2002  
(320) 22.04.2002  
(442) 13.11.2002  
(151) 24.02.2003  
(180) 22.04.2012  
(730) **HOTEL ROCOCO, s. r. o.**, Salmovská 14/1517,  
Praha 2, Česká republika  
(210) O 179132

---

(111) **251758**  
(220) 23.04.2002  
(320) 09.01.2002  
(442) 13.11.2002  
(151) 24.02.2003  
(180) 23.04.2012  
(730) **RECKITT BENCKISER N.V.**, DE  
FRUITTUINEN 2-12, HOOFDDORP, Holandsko  
(210) O 179133

---

(111) **251759**  
(220) 23.04.2002  
(320) 23.04.2002  
(442) 13.11.2002  
(151) 24.02.2003  
(180) 23.04.2012  
(730) **TIKETPRO, spol. s r.o.**, Matějská 7, Praha 6 -  
Dejvice, Česká republika  
(210) O 179139

---

(111) **251760**  
(220) 23.04.2002  
(320) 23.04.2002  
(442) 13.11.2002  
(151) 24.02.2003  
(180) 23.04.2012  
(730) **Vinařství Kovacs s.r.o.**, Novosedly 293, Česká  
republika  
(210) O 179149

---

(111) **251761**  
(220) 23.04.2002  
(320) 23.04.2002  
(442) 13.11.2002  
(151) 24.02.2003  
(180) 23.04.2012  
(730) **QUALICHEM, spol. s r. o.**, Sokolská 1041,  
Mělník, Česká republika  
(210) O 179150

---

(111) **251762**  
(220) 23.04.2002  
(320) 23.04.2002  
(442) 13.11.2002  
(151) 24.02.2003  
(180) 23.04.2012  
(730) **QUALICHEM, spol. s r. o.**, Sokolská 1041,  
Mělník, Česká republika  
(210) O 179151

---

(111) **251763**  
(220) 23.04.2002  
(320) 23.04.2002  
(442) 13.11.2002  
(151) 24.02.2003  
(180) 23.04.2012  
(730) **QUALICHEM, spol. s r. o.**, Sokolská 1041,  
Mělník, Česká republika  
(210) O 179152

---

(111) **251764**  
(220) 23.04.2002  
(320) 23.04.2002  
(442) 13.11.2002  
(151) 24.02.2003  
(180) 23.04.2012  
(730) **Norsk Hydro ASA**, Oslo, Norsko  
(210) O 179153

---

(111) **251765**  
(220) 23.04.2002  
(320) 23.04.2002  
(442) 13.11.2002  
(151) 24.02.2003  
(180) 23.04.2012

(730) **Doughty Hanson & Co Limited**, Times Place,  
45 Pall Mall, Londýn, Velká Británie  
(210) O 179162

---

(111) **251766**  
(220) 23.04.2002  
(320) 23.04.2002  
(442) 13.11.2002  
(151) 24.02.2003  
(180) 23.04.2012  
(730) **Tamir Cohen**, Hananel 9, Jerusalem, Izrael  
(210) O 179163

---

(111) **251767**  
(220) 23.04.2002  
(320) 23.04.2002  
(442) 13.11.2002  
(151) 24.02.2003  
(180) 23.04.2012

(730) **SSANGYONG MOTOR COMPANY**, 150-3,  
Chilkoi-Dong, Pyungtaek-Si, Kyungki-Do, Jižní  
Korea  
(210) O 179164

---

(111) **251768**  
(220) 24.04.2002  
(320) 24.04.2002  
(442) 13.11.2002  
(151) 24.02.2003  
(180) 24.04.2012  
(730) **DZ - SERVICE, spol. s r. o.**, Pilníkov 350, Česká  
republika  
(210) O 179177

---

(111) **251769**  
(220) 24.04.2002  
(320) 24.04.2002  
(442) 13.11.2002  
(151) 24.02.2003  
(180) 24.04.2012  
(730) **LINEA Nivnice, a.s.**, U Dvora 190, Nivnice,  
Česká republika  
(210) O 179195

---

(111) **251770**  
(220) 24.04.2002  
(320) 24.04.2002  
(442) 13.11.2002  
(151) 24.02.2003  
(180) 24.04.2012  
(730) **Vokálová Jiřina**, Smetanova 249, Úvaly, Česká  
republika  
(210) O 179199

---

(111) **251771**  
(220) 24.04.2002  
(320) 24.04.2002  
(442) 13.11.2002  
(151) 24.02.2003  
(180) 24.04.2012  
(730) **AMENITY, s.r.o.**, Hudcova 76a, Brno, Česká  
republika  
(210) O 179216

---

(111) **251772**

(220) 24.04.2002  
(320) 24.04.2002  
(442) 13.11.2002  
(151) 24.02.2003  
(180) 24.04.2012  
(730) **Jana Zoulová - TOP**, Jaselská 7/285, Praha 6,  
Česká republika  
(210) O 179220

---

(111) **251773**  
(220) 24.04.2002  
(320) 24.04.2002  
(442) 13.11.2002  
(151) 24.02.2003  
(180) 24.04.2012  
(730) **Středočeská obchodní společnost Group, a. s.**,  
Lidická 1296, Slaný, Česká republika  
(210) O 179222

---

(111) **251774**  
(220) 24.04.2002  
(320) 24.04.2002  
(442) 13.11.2002  
(151) 24.02.2003  
(180) 24.04.2012  
(730) **Středočeská obchodní společnost GROUP, a.**  
**s.**, Lidická 1296, Slaný, Česká republika  
(210) O 179223

---

(111) **251775**  
(220) 25.04.2002  
(320) 25.04.2002  
(442) 13.11.2002  
(151) 24.02.2003  
(180) 25.04.2012  
(730) **Miroslav Gottfried - ANDRA**, Kubelíkova 1,  
Haviřov - Podlesí, Česká republika  
(210) O 179245

---

(111) **251776**  
(220) 25.04.2002  
(320) 25.04.2002  
(442) 13.11.2002  
(151) 24.02.2003  
(180) 25.04.2012  
(730) **Fuji Photo Film Co., Ltd.**, No.210, Nakanuma  
Minami Ashigara-shi, Kanagawa, Japonsko  
(210) O 179256

---

(111) **251777**  
(220) 25.04.2002  
(320) 25.04.2002  
(442) 13.11.2002  
(151) 24.02.2003  
(180) 25.04.2012  
(730) **WEI LI CZ Inter. s. r. o.**, Gen. Janouška 892,  
Praha 9, Česká republika  
(210) O 179259

---

(111) **251778**  
(220) 25.04.2002  
(320) 25.04.2002  
(442) 13.11.2002  
(151) 24.02.2003  
(180) 25.04.2012

(730) **FREKVENCE 1, a.s.**, Wenzigova 4, Praha 2,  
Česká republika  
(210) O 179260

(111) **251779**  
(220) 25.04.2002  
(320) 25.04.2002  
(442) 13.11.2002  
(151) 24.02.2003  
(180) 25.04.2012

(730) **IGNUM, s.r.o.**, Novotného lávka 5, Praha 1,  
Česká republika  
(210) O 179261

(111) **251780**  
(220) 25.04.2002  
(320) 25.04.2002  
(442) 13.11.2002  
(151) 24.02.2003  
(180) 25.04.2012

(730) **NGUYEN DUC MINH**, Nebužely 15, Mělník,  
Česká republika  
(210) O 179272

(111) **251781**  
(220) 25.04.2002  
(320) 25.04.2002  
(442) 13.11.2002  
(151) 24.02.2003  
(180) 25.04.2012

(730) **NGUYEN DUC MINH**, Nebužely 15, Mělník,  
Česká republika  
(210) O 179273

(111) **251782**  
(220) 25.04.2002  
(320) 25.04.2002  
(442) 13.11.2002  
(151) 24.02.2003  
(180) 25.04.2012

(730) **NGUYEN DUC MINH**, Nebužely 15, Mělník,  
Česká republika  
(210) O 179274

(111) **251783**  
(220) 26.04.2002  
(320) 26.04.2002  
(442) 13.11.2002  
(151) 24.02.2003  
(180) 26.04.2012

(730) **TH-SYSTEM spol. s r. o.**, U hostivařského  
nádraží 276a, Praha 10, Česká republika  
(210) O 179278

(111) **251784**  
(220) 26.04.2002  
(320) 26.04.2002  
(442) 13.11.2002  
(151) 24.02.2003  
(180) 26.04.2012

(730) **BAYER CORPORATION, Společnost zřízená  
podle zákonů státu Indiana**, 100 Bayer Road,  
Pittsburg, Spojené státy americké, Pennsylvania  
(210) O 179296

(111) **251785**  
(220) 26.04.2002  
(320) 26.04.2002  
(442) 13.11.2002  
(151) 24.02.2003  
(180) 26.04.2012

(730) **BAYER CORPORATION, Společnost zřízená  
podle zákonů státu Indiana**, 100 Bayer Road,  
Pittsburg, Spojené státy americké, Pennsylvania  
(210) O 179297

(111) **251786**  
(220) 26.04.2002  
(320) 26.04.2002  
(442) 13.11.2002  
(151) 24.02.2003  
(180) 26.04.2012

(730) **Amersham plc**, Amersham Place, Little  
Chalfont, Buckinghamshire, Velká Británie  
(210) O 179298

(111) **251787**  
(220) 26.04.2002  
(320) 26.04.2002  
(442) 13.11.2002  
(151) 24.02.2003  
(180) 26.04.2012

(730) **Amersham plc**, Amersham Place, Little  
Chalfont, Buckinghamshire, Velká Británie  
(210) O 179299

(111) **251788**  
(220) 26.04.2002  
(320) 26.04.2002  
(442) 13.11.2002  
(151) 24.02.2003  
(180) 26.04.2012

(730) **Ing. Tomáš Podrapský - MERI**, Bezručova 543,  
Roztoky u Prahy, Česká republika  
(210) O 179304

(111) **251789**  
(220) 29.04.2002  
(320) 02.11.2001  
(442) 13.11.2002  
(151) 24.02.2003  
(180) 29.04.2012

(730) **NESPA, s. r. o.**, Malinová 193, Malinová, Česká  
republika  
(210) O 179331

(111) **251790**  
(220) 29.04.2002  
(320) 29.04.2002  
(442) 13.11.2002  
(151) 24.02.2003  
(180) 29.04.2012

(730) **Vlček spol. s r.o.**, Kotíkovská 84/74, Plzeň,  
Česká republika  
(210) O 179336

(111) **251791**  
(220) 29.04.2002  
(320) 29.04.2002  
(442) 13.11.2002

(151) 24.02.2003

(180) 29.04.2012

(730) **EMCO, spol. s r.o.**, Žirovnická 2389, Praha 10,  
Česká republika

(210) O 179341

---

(111) **251792**

(220) 29.04.2002

(320) 29.04.2002

(442) 13.11.2002

(151) 24.02.2003

(180) 29.04.2012

(730) **EMCO spol. s r.o.**, Žirovnická 2389, Praha 10,  
Česká republika

(210) O 179342

---

(111) **251793**

(220) 29.04.2002

(320) 29.04.2002

(442) 13.11.2002

(151) 24.02.2003

(180) 29.04.2012

(730) **EMCO s. r. o.**, Žirovnická 2389, Praha 10, Česká  
republika

(210) O 179343

---

(111) **251794**

(220) 29.04.2002

(320) 29.04.2002

(442) 13.11.2002

(151) 24.02.2003

(180) 29.04.2012

(730) **EMCO s. r. o.**, Žirovnická 2389, Praha 10, Česká  
republika

(210) O 179345

---

(111) **251795**

(220) 29.04.2002

(320) 29.04.2002

(442) 13.11.2002

(151) 24.02.2003

(180) 29.04.2012

(730) **EMCO s. r. o.**, Žirovnická 2389, Praha 10, Česká  
republika

(210) O 179346

---

(111) **251796**

(220) 29.04.2002

(320) 29.04.2002

(442) 13.11.2002

(151) 24.02.2003

(180) 29.04.2012

(730) **COSMETIC KARL HADEK INTERNATIONAL  
s.r.o.**, Přemyslovců 24, Ústí nad Labem, Česká  
republika

(210) O 179349

---

(111) **251797**

(220) 29.04.2002

(320) 29.04.2002

(442) 13.11.2002

(151) 24.02.2003

(180) 29.04.2012

(730) **Filip Papazov**, Na Návsi 54, Všenorý, Česká  
republika

---

(210) O 179350

---

(111) **251798**

(220) 29.04.2002

(320) 29.04.2002

(442) 13.11.2002

(151) 24.02.2003

(180) 29.04.2012

(730) **Milan Veselka**, Na Zlíchově 13/0831, Praha 5,  
Česká republika

(210) O 179351

---

(111) **251799**

(220) 29.04.2002

(320) 29.04.2002

(442) 13.11.2002

(151) 24.02.2003

(180) 29.04.2012

(730) **INTERIO spol. s r.o.**, Prokešova 244, Litomyšl,  
Česká republika

(210) O 179352

---

(111) **251800**

(220) 29.04.2002

(320) 29.04.2002

(442) 13.11.2002

(151) 24.02.2003

(180) 29.04.2012

(730) **Jan Sotona**, K Bříčce 1666, Hradec Králové,  
Česká republika

(210) O 179369

---

(111) **251801**

(220) 29.04.2002

(320) 29.04.2002

(442) 13.11.2002

(151) 24.02.2003

(180) 29.04.2012

(730) **PLIVA d.d.**, Ulica grada Vukovara 49, Zagreb,  
Chorvatsko

(210) O 179370

---

(111) **251802**

(220) 29.04.2002

(320) 29.04.2002

(442) 13.11.2002

(151) 24.02.2003

(180) 29.04.2012

(730) **PLIVA d.d.**, Ulica grada Vukovara 49, Zagreb,  
Chorvatsko

(210) O 179371

---

(111) **251803**

(220) 29.04.2002

(320) 29.04.2002

(442) 13.11.2002

(151) 24.02.2003

(180) 29.04.2012

(730) **Roman Štejfa**, Ktová 032, Rovensko pod  
Troskami, Česká republika

(210) O 179372

---

(111) **251804**

(220) 29.04.2002

(320) 29.04.2002

(442) 13.11.2002  
 (151) 24.02.2003  
 (180) 29.04.2012  
 (730) **Oděvní podnik, a.s.**, Za drahou 2, Prostějov,  
 Česká republika  
 (210) O 179373

(111) **251805**  
 (220) 29.04.2002  
 (320) 29.04.2002  
 (442) 13.11.2002  
 (151) 24.02.2003  
 (180) 29.04.2012  
 (730) **R - MARK s.r.o.**, Zbraslavské nám. 455, Praha 5 -  
 Zbraslav, Česká republika  
 (210) O 179374

(111) **251806**  
 (220) 29.04.2002  
 (320) 29.04.2002  
 (442) 13.11.2002  
 (151) 24.02.2003  
 (180) 29.04.2012  
 (730) **Viragen, Inc.**, 865 S.W. 78th Avenue, Suite 100,  
 Plantation, Spojené státy americké, Florida  
 (210) O 179375

(111) **251807**  
 (220) 29.04.2002  
 (320) 29.04.2002  
 (442) 13.11.2002  
 (151) 24.02.2003  
 (180) 29.04.2012  
 (730) **N.T. NOUVEAU TECH ENTERPRISES LTD., 1,**  
 Costakis Pantelides Avenue, Nicosia, Kypr  
 (210) O 179378

(111) **251808**  
 (220) 29.04.2002  
 (320) 29.04.2002  
 (442) 13.11.2002  
 (151) 24.02.2003  
 (180) 29.04.2012  
 (730) **COLGATE - PALMOLIVE Company, A.**  
**Delaware Corporation**, 300 Park Avenue, New  
 York, Spojené státy americké, New York  
 (210) O 179379

(111) **251809**  
 (220) 29.04.2002  
 (320) 29.04.2002  
 (442) 13.11.2002  
 (151) 24.02.2003  
 (180) 29.04.2012  
 (730) **Vysoká škola chemicko-technologická v**  
**Praze**, Technická 5, Praha 6, Česká republika  
 (210) O 179381

(111) **251810**  
 (220) 29.04.2002  
 (320) 29.04.2002  
 (442) 13.11.2002  
 (151) 24.02.2003  
 (180) 29.04.2012

(730) **Jan Eisenreich**, Rooseveltova 2, Plzeň, Česká  
 republika  
 (210) O 179382

(111) **251811**  
 (220) 29.04.2002  
 (320) 29.04.2002  
 (442) 13.11.2002  
 (151) 24.02.2003  
 (180) 29.04.2012  
 (730) **Standard Knitting Limited**, 1650 Inkster Blvd.,  
 Winnipeg MB R2X 2W4, Kanada  
 (210) O 179383

(111) **251813**  
 (220) 29.04.2002  
 (320) 29.04.2002  
 (442) 13.11.2002  
 (151) 24.02.2003  
 (180) 29.04.2012  
 (730) **JUDr. Jiří Starý**, Boleslavská 1777/6, Praha 3,  
 Česká republika  
 (210) O 179385

(111) **251814**  
 (220) 29.04.2002  
 (320) 29.04.2002  
 (442) 13.11.2002  
 (151) 24.02.2003  
 (180) 29.04.2012  
 (730) **J.G.HEUSSER - Chemické produkty Mníšek,**  
**a.s.**, Mníšek 150, Mníšek u Liberce, pošta  
 Chrastava, Česká republika  
 (210) O 179387

(111) **251815**  
 (220) 29.04.2002  
 (320) 29.04.2002  
 (442) 13.11.2002  
 (151) 24.02.2003  
 (180) 29.04.2012  
 (730) **J.G.HEUSSER - Chemické produkty Mníšek,**  
**a.s.**, Mníšek 150, Mníšek u Liberce, pošta  
 Chrastava, Česká republika  
 (210) O 179388

(111) **251816**  
 (220) 29.04.2002  
 (320) 29.04.2002  
 (442) 13.11.2002  
 (151) 24.02.2003  
 (180) 29.04.2012  
 (730) **J.G.HEUSSER - Chemické produkty Mníšek,**  
**a.s.**, Mníšek 150, Mníšek u Liberce, pošta  
 Chrastava, Česká republika  
 (210) O 179389

(111) **251817**  
 (220) 02.05.2002  
 (320) 02.05.2002  
 (442) 13.11.2002  
 (151) 24.02.2003  
 (180) 02.05.2012  
 (730) **PARTY comp. s.r.o.**, Strahovská 296, Velešín,  
 Česká republika

---

(210) O 179432

---

(111) **251818**

(220) 02.05.2002

(320) 02.05.2002

(442) 13.11.2002

(151) 24.02.2003

(180) 02.05.2012

(730) **J.G.HEUSSER - Chemické produkty Mníšek, a.s.**, Mníšek 150, Mníšek u Liberce, pošta Chrastava, Česká republika

(210) O 179450

---

(111) **251819**

(220) 02.05.2002

(320) 02.05.2002

(442) 13.11.2002

(151) 24.02.2003

(180) 02.05.2012

(730) **Federal - Mogul Corporation**, 26555 Northwestern Highway, Southfield, Spojené státy americké, Michigan

(210) O 179455

---

(111) **251820**

(220) 02.05.2002

(320) 02.05.2002

(442) 13.11.2002

(151) 24.02.2003

(180) 02.05.2012

(730) **Federal - Mogul Corporation**, 26555 Northwestern Highway, Southfield, Spojené státy americké, Michigan

(210) O 179456

---

(111) **251821**

(220) 02.05.2002

(320) 02.05.2002

(442) 13.11.2002

(151) 24.02.2003

(180) 02.05.2012

(730) **Federal - Mogul Corporation**, 26555 Northwestern Highway, Southfield, Spojené státy americké, Michigan

(210) O 179457

---

(111) **251822**

(220) 02.05.2002

(320) 02.05.2002

(442) 13.11.2002

(151) 24.02.2003

(180) 02.05.2012

(730) **UNILEVER ČR, spol. s r.o.**, Thámova 18, Praha 8 - Karlín, Česká republika

(210) O 179458

---

(111) **251823**

(220) 02.05.2002

(320) 02.05.2002

(442) 13.11.2002

(151) 24.02.2003

(180) 02.05.2012

(730) **Kraft Foods Schweiz Holding AG**, Bellerivestrasse 203, Zurich, Švýcarsko

(210) O 179465

---

(111) **251824**

(220) 02.05.2002

(320) 02.05.2002

(442) 13.11.2002

(151) 24.02.2003

(180) 02.05.2012

(730) **ČEZ, a. s.**, Jungmannova 29, Praha 1, Česká republika

(210) O 179468

---

(111) **251825**

(220) 02.05.2002

(320) 02.05.2002

(442) 13.11.2002

(151) 24.02.2003

(180) 02.05.2012

(730) **ČEZ, a. s.**, Jungmannova 29, Praha 1, Česká republika

(210) O 179469

---

(111) **251826**

(220) 02.05.2002

(320) 02.05.2002

(442) 13.11.2002

(151) 24.02.2003

(180) 02.05.2012

(730) **ČEZ, a.s.**, Jungmannova 29, Praha 1, Česká republika

(210) O 179470

---

(111) **251827**

(220) 02.05.2002

(320) 02.05.2002

(442) 13.11.2002

(151) 24.02.2003

(180) 02.05.2012

(730) **ČEZ, a. s.**, Jungmannova 29, Praha 1, Česká republika

(210) O 179471

---

(111) **251828**

(220) 02.05.2002

(320) 02.05.2002

(442) 13.11.2002

(151) 24.02.2003

(180) 02.05.2012

(730) **ČEZ, a.s.**, Jungmannova 29, Praha 1, Česká republika

(210) O 179472

---

(111) **251829**

(220) 02.05.2002

(320) 02.05.2002

(442) 13.11.2002

(151) 24.02.2003

(180) 02.05.2012

(730) **ČEZ, a.s.**, Jungmannova 29, Praha 1, Česká republika

(210) O 179473

---

(111) **251830**

(220) 02.05.2002

(320) 02.05.2002

(442) 13.11.2002

(151) 24.02.2003



(180) 02.05.2012  
(730) **ČEZ, a. s.**, Jungmannova 29, Praha 1, Česká republika  
(210) O 179474

---

(111) **251831**  
(220) 02.05.2002  
(320) 02.05.2002  
(442) 13.11.2002  
(151) 24.02.2003  
(180) 02.05.2012  
(730) **ČEZ, a. s.**, Jungmannova 29, Praha 1, Česká republika  
(210) O 179475

---

(111) **251832**  
(220) 02.05.2002  
(320) 02.05.2002  
(442) 13.11.2002  
(151) 24.02.2003  
(180) 02.05.2012  
(730) **ČEZ, a. s.**, Jungmannova 29, Praha 1, Česká republika  
(210) O 179476

---

(111) **251833**  
(220) 02.05.2002  
(320) 02.05.2002  
(442) 13.11.2002  
(151) 24.02.2003  
(180) 02.05.2012  
(730) **ČEZ, a. s.**, Jungmannova 29, Praha 1, Česká republika  
(210) O 179477

---

(111) **251834**  
(220) 02.05.2002  
(320) 02.05.2002  
(442) 13.11.2002  
(151) 24.02.2003  
(180) 02.05.2012  
(730) **ČEZ, a. s.**, Jungmannova 29, Praha 1, Česká republika  
(210) O 179478

---

(111) **251835**  
(220) 02.05.2002  
(320) 02.05.2002  
(442) 13.11.2002  
(151) 24.02.2003  
(180) 02.05.2012  
(730) **THERMOKOMPLET - Dr. Karel Vrba**, Tylova 298, Třebestovice, Česká republika  
(210) O 179481

---

(111) **251836**  
(220) 02.05.2002  
(320) 02.05.2002  
(442) 13.11.2002  
(151) 24.02.2003  
(180) 02.05.2012  
(730) **Miloš Eichler**, Malé náměstí 232, Benešov, Česká republika  
(210) O 179482

---

(111) **251837**  
(220) 03.05.2002  
(320) 03.05.2002  
(442) 13.11.2002  
(151) 24.02.2003  
(180) 03.05.2012  
(730) **MARK METAL s. r. o.**, č. p. 578, Velké Karlovice, Česká republika  
(210) O 179493

---

(111) **251838**  
(220) 03.05.2002  
(320) 03.05.2002  
(442) 13.11.2002  
(151) 24.02.2003  
(180) 03.05.2012  
(730) **LONKA Příbor, a. s.**, 9. května 1162, Příbor, Česká republika  
(210) O 179494

---

(111) **251839**  
(220) 03.05.2002  
(320) 03.05.2002  
(442) 13.11.2002  
(151) 24.02.2003  
(180) 03.05.2012  
(730) **BULY ARÉNA - zájmové sdružení**, Hlučinská 181, Kravaře, Česká republika  
(210) O 179500

---

(111) **251840**  
(220) 03.05.2002  
(320) 03.05.2002  
(442) 13.11.2002  
(151) 24.02.2003  
(180) 03.05.2012  
(730) **ASFIX, s.r.o.**, Rumunská 1/1798, Praha 2, Česká republika  
(210) O 179507

---

(111) **251841**  
(220) 03.05.2002  
(320) 03.05.2002  
(442) 13.11.2002  
(151) 24.02.2003  
(180) 03.05.2012  
(730) **WISSA, spol. s r.o.**, U Rakovky 1207, Praha 4 - Kunratice, Česká republika  
(210) O 179509

---

(111) **251842**  
(220) 03.05.2002  
(320) 03.05.2002  
(442) 13.11.2002  
(151) 24.02.2003  
(180) 03.05.2012  
(730) **Jiří Macháček**, Na Výši 4/424, Praha 5 - Košíře, Česká republika  
(210) O 179510

---

(111) **251843**  
(220) 03.05.2002  
(320) 03.05.2002  
(442) 13.11.2002  
(151) 24.02.2003

(180) 03.05.2012  
(730) **Schering-Plough Animal Health Corporation**, 1095 Morris Avenue, Union, Spojené státy americké, New Jersey  
(210) O 179511

---

(111) **251844**  
(220) 03.05.2002  
(320) 03.05.2002  
(442) 13.11.2002  
(151) 24.02.2003  
(180) 03.05.2012  
(730) **Schering-Plough Animal Health Corporation**, 1095 Morris Avenue, Union, Spojené státy americké, New Jersey  
(210) O 179512

---

(111) **251845**  
(220) 06.05.2002  
(320) 06.05.2002  
(442) 13.11.2002  
(151) 24.02.2003  
(180) 06.05.2012  
(730) **Univerzita Tomáše Bati ve Zlíně**, Mostní 5139, Zlín, Česká republika  
(210) O 179528

---

(111) **251846**  
(220) 06.05.2002  
(320) 06.05.2002  
(442) 13.11.2002  
(151) 24.02.2003  
(180) 06.05.2012  
(730) **PIVOT, a.s.**, Nový Malín 266, Česká republika  
(210) O 179531

---

(111) **251847**  
(220) 06.05.2002  
(320) 06.05.2002  
(442) 13.11.2002  
(151) 24.02.2003  
(180) 06.05.2012  
(730) **PIVOT, a.s.**, Nový Malín 266, Česká republika  
(210) O 179532

---

(111) **251848**  
(220) 06.05.2002  
(320) 06.05.2002  
(442) 13.11.2002  
(151) 24.02.2003  
(180) 06.05.2012  
(730) **SWISSPORT, s.r.o.**, Dobrovského 867/42, Brno, Česká republika  
(210) O 179533

---

(111) **251849**  
(220) 06.05.2002  
(320) 06.05.2002  
(442) 13.11.2002  
(151) 24.02.2003  
(180) 06.05.2012  
(730) **SWISSPORT, s.r.o.**, Dobrovského 867/42, Brno, Česká republika  
(210) O 179534

---

(111) **251850**  
(220) 06.05.2002  
(320) 06.05.2002  
(442) 13.11.2002  
(151) 24.02.2003  
(180) 06.05.2012  
(730) **SWISSPORT, s.r.o.**, Dobrovského 867/42, Brno, Česká republika  
(210) O 179536

---

(111) **251851**  
(220) 06.05.2002  
(320) 06.05.2002  
(442) 13.11.2002  
(151) 24.02.2003  
(180) 06.05.2012  
(730) **SWISSPORT, s.r.o.**, Dobrovského 867/42, Brno, Česká republika  
(210) O 179537

---

(111) **251852**  
(220) 06.05.2002  
(320) 06.05.2002  
(442) 13.11.2002  
(151) 24.02.2003  
(180) 06.05.2012  
(730) **KASTEK komponenty s.r.o.**, Březůvky 1, Březůvky, Česká republika  
(210) O 179543

---

(111) **251853**  
(220) 06.05.2002  
(320) 06.05.2002  
(442) 13.11.2002  
(151) 24.02.2003  
(180) 06.05.2012  
(730) **ANTONÍN BERNARD-BERIL s.a.**, Kudrnáčova 580, Hronov, Česká republika  
(210) O 179545

---

(111) **251854**  
(220) 07.05.2002  
(320) 07.05.2002  
(442) 13.11.2002  
(151) 24.02.2003  
(180) 07.05.2012  
(730) **MUZEUM HLAVNÍHO MĚSTA PRAHY**, Kožná 1/475, Praha 1, Česká republika  
(210) O 179574

---

(111) **251855**  
(220) 07.05.2002  
(320) 07.05.2002  
(442) 13.11.2002  
(151) 24.02.2003  
(180) 07.05.2012  
(730) **Penny Market s.r.o.**, Jirny 353, JIRNY, Česká republika  
(210) O 179575

---

(111) **251856**  
(220) 07.05.2002  
(320) 07.05.2002  
(442) 13.11.2002  
(151) 24.02.2003

(180) 07.05.2012  
(730) **Penny Market, s.r.o.**, Jirny 353, JIRNY, Česká republika  
(210) O 179576

---

(111) **251857**  
(220) 07.05.2002  
(320) 07.05.2002  
(442) 13.11.2002  
(151) 24.02.2003  
(180) 07.05.2012  
(730) **Ing. Vladimír Hauser**, U Čertíka 222/15, České Budějovice, Česká republika  
(210) O 179577

---

(111) **251858**  
(220) 07.05.2002  
(320) 07.05.2002  
(442) 13.11.2002  
(151) 24.02.2003  
(180) 07.05.2012  
(730) **COMP'S, spol. s r.o.**, Husova 539, Smržovka, Česká republika  
(210) O 179587

---

(111) **251859**  
(220) 07.05.2002  
(320) 07.05.2002  
(442) 13.11.2002  
(151) 24.02.2003  
(180) 07.05.2012  
(730) **COMP'S, spol. s r.o.**, Husova 539, Smržovka, Česká republika  
(210) O 179588

---

(111) **251860**  
(220) 07.05.2002  
(320) 07.05.2002  
(442) 13.11.2002  
(151) 24.02.2003  
(180) 07.05.2012  
(730) **CHRÁNĚNÁ DÍLNA, s.r.o.**, Tuchořice 15, Tuchořice, Česká republika  
(210) O 179589

---

(111) **251861**  
(220) 07.05.2002  
(320) 07.05.2002  
(442) 13.11.2002  
(151) 24.02.2003  
(180) 07.05.2012  
(730) **Zlatá ulička Anděl, s.r.o.**, Petřská 1171/21, Praha 1, Česká republika  
(210) O 179597

---

(111) **251862**  
(220) 07.05.2002  
(320) 07.05.2002  
(442) 13.11.2002  
(151) 24.02.2003  
(180) 07.05.2012  
(730) **Genzyme Corporation**, One Kendall Square, Cambridge, Spojené státy americké, Massachusetts  
(210) O 179605

---

(111) **251863**  
(220) 07.05.2002  
(320) 07.05.2002  
(442) 13.11.2002  
(151) 24.02.2003  
(180) 07.05.2012  
(730) **VOLVO CAR CORPORATION**, Göteborg, Švédsko  
(210) O 179615

---

(111) **251864**  
(220) 07.05.2002  
(320) 07.05.2002  
(442) 13.11.2002  
(151) 24.02.2003  
(180) 07.05.2012  
(730) **VOLVO CAR CORPORATION**, Göteborg, Švédsko  
(210) O 179616

---

(111) **251865**  
(220) 07.05.2002  
(320) 07.05.2002  
(442) 13.11.2002  
(151) 24.02.2003  
(180) 07.05.2012  
(730) **VOLVO CAR CORPORATION**, Göteborg, Švédsko  
(210) O 179617

---

(111) **251866**  
(220) 07.05.2002  
(320) 07.05.2002  
(442) 13.11.2002  
(151) 24.02.2003  
(180) 07.05.2012  
(730) **VOLVO CAR CORPORATION**, Göteborg, Švédsko  
(210) O 179618

---

(111) **251867**  
(220) 07.05.2002  
(320) 27.02.2002  
(442) 13.11.2002  
(151) 24.02.2003  
(180) 07.05.2012  
(730) **Jarmila Jedličková**, Zeleneč 385, Zeleneč, Slovenská republika  
(210) O 179630

---

(111) **251868**  
(220) 07.05.2002  
(320) 27.02.2002  
(442) 13.11.2002  
(151) 24.02.2003  
(180) 07.05.2012  
(730) **Jarmila Jedličková**, Zeleneč 385, Zeleneč, Slovenská republika  
(210) O 179631

---

(111) **251869**  
(220) 09.05.2002  
(320) 09.05.2002  
(442) 13.11.2002  
(151) 24.02.2003

(180) 09.05.2012  
(730) **GOLEM GROUP s.r.o.**, Družstevní 597, ZK  
Letohrad s.r.o., Letohrad, Česká republika  
(210) O 179640

---

(111) **251870**  
(220) 09.05.2002  
(320) 09.05.2002  
(442) 13.11.2002  
(151) 24.02.2003  
(180) 09.05.2012  
(730) **IGT - UK Limited**, Margaret Street, Ashton-  
under-Lyne, Lancashire, Velká Británie  
(210) O 179648

---

(111) **251871**  
(220) 09.05.2002  
(320) 09.05.2002  
(442) 13.11.2002  
(151) 24.02.2003  
(180) 09.05.2012  
(730) **RUDOLF JELÍNEK, akciová společnost**, Razov  
472, Vizovice, Česká republika  
(210) O 179650

---

(111) **251872**  
(220) 09.05.2002  
(320) 09.05.2002  
(442) 13.11.2002  
(151) 24.02.2003  
(180) 09.05.2012  
(730) **TICO trading, s.r.o.**, Mlýnská 143/12, Bílovec,  
okres Nový Jičín, Česká republika  
(210) O 179654

---

(111) **251873**  
(220) 09.05.2002  
(320) 09.05.2002  
(442) 13.11.2002  
(151) 24.02.2003  
(180) 09.05.2012  
(730) **NOVATO spol. s r. o.**, Uralská 6, Praha 6 -  
Dejvice, Česká republika  
(210) O 179658

---

(111) **251874**  
(220) 10.05.2002  
(320) 10.05.2002  
(442) 13.11.2002  
(151) 24.02.2003  
(180) 10.05.2012  
(730) **TERINVEST, s.r.o.**, Legerova 15, Praha 2, Česká  
republika  
(210) O 179668

---

(111) **251875**  
(220) 10.05.2002  
(320) 10.05.2002  
(442) 13.11.2002  
(151) 24.02.2003  
(180) 10.05.2012  
(730) **Jihomoravské pivovary, a.s.**, náměstí Čsl.  
armády 116/4, Vyškov, Česká republika  
(210) O 179676

---

(111) **251876**  
(220) 10.05.2002  
(320) 10.05.2002  
(442) 13.11.2002  
(151) 24.02.2003  
(180) 10.05.2012  
(730) **TBTT Restaurace, s.r.o.**, Vodičkova 9, Praha 1,  
Česká republika  
(210) O 179678

---

(111) **251878**  
(220) 13.05.2002  
(320) 13.05.2002  
(442) 13.11.2002  
(151) 24.02.2003  
(180) 13.05.2012  
(730) **VVV MOST, spol. s r.o.**, Topolová 1234, Most,  
Česká republika  
(210) O 179721

---

(111) **251879**  
(220) 13.05.2002  
(320) 13.05.2002  
(442) 13.11.2002  
(151) 24.02.2003  
(180) 13.05.2012  
(730) **Jindřich Valenta**, Jana Žižky 634, Choceň,  
Česká republika  
(210) O 179722

---

(111) **251880**  
(220) 13.05.2002  
(320) 13.05.2002  
(442) 13.11.2002  
(151) 24.02.2003  
(180) 13.05.2012  
(730) **Colgate - Palmolive Company a Delaware  
corporation**, 300 Park Avenue, New York,  
Spojené státy americké, New York  
(210) O 179741

---

(111) **251881**  
(220) 13.05.2002  
(320) 13.05.2002  
(442) 13.11.2002  
(151) 24.02.2003  
(180) 13.05.2012  
(730) **BELUPO - Lijekovi i kozmetika d.o.o.**, Danica  
5, 48000 Koprivnica, Chorvatsko  
(210) O 179742

---

(111) **251882**  
(220) 13.05.2002  
(320) 13.05.2002  
(442) 13.11.2002  
(151) 24.02.2003  
(180) 13.05.2012  
(730) **NAMCHE - Outdoor, Travel & Climbing  
Center, s.r.o.**, Heydukova 1589/6, Praha 8,  
Česká republika  
(210) O 179744

---

(111) **251883**  
(220) 13.05.2002  
(320) 13.05.2002

- (442) 13.11.2002  
(151) 24.02.2003  
(180) 13.05.2012  
(730) **Psychiatrické centrum Praha**, Ústavní 91,  
Praha 8, Česká republika  
(210) O 179745
- 
- (111) **251884**  
(220) 13.05.2002  
(320) 13.05.2002  
(442) 13.11.2002  
(151) 24.02.2003  
(180) 13.05.2012  
(730) **TIBBIS, s.r.o.**, Podle Kačerova 486/28, Praha 4,  
Česká republika  
(210) O 179748
- 
- (111) **251885**  
(220) 13.05.2002  
(320) 13.05.2002  
(442) 13.11.2002  
(151) 24.02.2003  
(180) 13.05.2012  
(730) **TIBBIS, s.r.o.**, Podle Kačerova 486/28, Praha 4,  
Česká republika  
(210) O 179749
- 
- (111) **251886**  
(220) 13.05.2002  
(320) 13.05.2002  
(442) 13.11.2002  
(151) 24.02.2003  
(180) 13.05.2012  
(730) **SOUNDSQUARE, a.s.**, Ostrovní 126/30, Praha  
1, Česká republika  
(210) O 179750
- 
- (111) **251887**  
(220) 14.05.2002  
(320) 14.05.2002  
(442) 13.11.2002  
(151) 24.02.2003  
(180) 14.05.2012  
(730) **ASP CZECH s.r.o.**, Březová čp. 155, Slušovice,  
Česká republika  
(210) O 179752
- 
- (111) **251888**  
(220) 14.05.2002  
(320) 14.05.2002  
(442) 13.11.2002  
(151) 24.02.2003  
(180) 14.05.2012  
(730) **FIDE s.r.o.**, Brtnice 35, Brtnice, Česká republika  
(210) O 179753
- 
- (111) **251889**  
(220) 14.05.2002  
(320) 14.05.2002  
(442) 13.11.2002  
(151) 24.02.2003  
(180) 14.05.2012  
(730) **USAS s. r. o.**, Vinohradská 97, Praha 2, Česká  
republika
- (210) O 179755
- 
- (111) **251890**  
(220) 14.05.2002  
(320) 14.05.2002  
(442) 13.11.2002  
(151) 24.02.2003  
(180) 14.05.2012  
(730) **GRENCNER EUGEN**, Travná 1286, Praha 9,  
Česká republika  
(210) O 179764
- 
- (111) **251891**  
(220) 14.05.2002  
(320) 14.05.2002  
(442) 13.11.2002  
(151) 24.02.2003  
(180) 14.05.2012  
(730) **UNILEVER N. V.**, Weena 455, 3013 AL  
Rotterdam, Holandsko  
(210) O 179767
- 
- (111) **251892**  
(220) 14.05.2002  
(320) 14.05.2002  
(442) 13.11.2002  
(151) 24.02.2003  
(180) 14.05.2012  
(730) **Petr Březina - APB Plzeň**, Losiná 303,  
Nezvěstice, Česká republika  
(210) O 179769
- 
- (111) **251893**  
(220) 14.05.2002  
(320) 14.05.2002  
(442) 13.11.2002  
(151) 24.02.2003  
(180) 14.05.2012  
(730) **Petr Březina - APB Plzeň**, Losiná 303,  
Nezvěstice, Česká republika  
(210) O 179770
- 
- (111) **251894**  
(220) 14.05.2002  
(320) 14.05.2002  
(442) 13.11.2002  
(151) 24.02.2003  
(180) 14.05.2012  
(730) **E.R.SQUIBB & SONS, L.L.C.**, Lawrenceville -  
Princeton Road, Princeton, Spojené státy  
americké, New Jersey  
(210) O 179772
- 
- (111) **251895**  
(220) 14.05.2002  
(320) 14.05.2002  
(442) 13.11.2002  
(151) 24.02.2003  
(180) 14.05.2012  
(730) **E.R.SQUIBB & SONS, L.L.C.**, Lawrenceville-  
Princeton Road, Princeton, Spojené státy  
americké, New Jersey  
(210) O 179773
- 
- (111) **251896**

(220) 14.05.2002  
 (320) 14.05.2002  
 (442) 13.11.2002  
 (151) 24.02.2003  
 (180) 14.05.2012  
 (730) **E.R.SQUIBB & SONS, L.L.C.**, Lawrenceville-Princeton Road, Princeton, Spojené státy americké, New Jersey  
 (210) O 179774

(111) **251897**  
 (220) 14.05.2002  
 (320) 14.05.2002  
 (442) 13.11.2002  
 (151) 24.02.2003  
 (180) 14.05.2012  
 (730) **Sdružení automobilových dopravců ČESMAD Bohemia**, Nad sokolovnou 117/1, Praha 4, Česká republika  
 (210) O 179777

(111) **251898**  
 (220) 14.05.2002  
 (320) 14.05.2002  
 (442) 13.11.2002  
 (151) 24.02.2003  
 (180) 14.05.2012  
 (730) **CORAL s.r.o.**, Vostrého 6, Praha 4, Česká republika  
 (210) O 179778

(111) **251899**  
 (220) 14.05.2002  
 (320) 14.05.2002  
 (442) 13.11.2002  
 (151) 24.02.2003  
 (180) 14.05.2012  
 (730) **Jaroslav Šefrna**, Žitná 4, Praha 2, Česká republika  
 (210) O 179779

(111) **251900**  
 (220) 15.05.2002  
 (320) 15.05.2002  
 (442) 13.11.2002  
 (151) 24.02.2003  
 (180) 15.05.2012  
 (730) **VP trend spol. s r. o.**, Hut'ská 114, Kladno 1, Česká republika  
 (210) O 179780

(111) **251901**  
 (220) 15.05.2002  
 (320) 15.05.2002  
 (442) 13.11.2002  
 (151) 24.02.2003  
 (180) 15.05.2012  
 (730) **Milena Láryšová**, Vinopalnická 666/2, Praha 8, Česká republika  
 (210) O 179781

(111) **251902**  
 (220) 15.05.2002  
 (320) 15.05.2002  
 (442) 13.11.2002

(151) 24.02.2003  
 (180) 15.05.2012  
 (730) **ŠKODA AUTO a.s.**, Tř. Václava Klementa 869, Mladá Boleslav, Česká republika  
 (210) O 179782

(111) **251903**  
 (220) 15.05.2002  
 (320) 15.05.2002  
 (442) 13.11.2002  
 (151) 24.02.2003  
 (180) 15.05.2012  
 (730) **ŠKODA AUTO a.s.**, Tř. Václava Klementa 869, Mladá Boleslav, Česká republika  
 (210) O 179783

(111) **251904**  
 (220) 15.05.2002  
 (320) 15.05.2002  
 (442) 13.11.2002  
 (151) 24.02.2003  
 (180) 15.05.2012  
 (730) **ŠKODA AUTO a.s.**, Tř. Václava Klementa 869, Mladá Boleslav, Česká republika  
 (210) O 179784

(111) **251905**  
 (220) 15.05.2002  
 (320) 15.05.2002  
 (442) 13.11.2002  
 (151) 24.02.2003  
 (180) 15.05.2012  
 (730) **O.K.SERVIS Bio Pro, s.r.o.**, Odlehlá 817/37, Praha 9, Česká republika  
 (210) O 179785

(111) **251906**  
 (220) 15.05.2002  
 (320) 15.05.2002  
 (442) 13.11.2002  
 (151) 24.02.2003  
 (180) 15.05.2012  
 (730) **FAIR AGENCY spol. s r.o.**, Hlinky 112, Brno, Česká republika  
 (210) O 179790

(111) **251907**  
 (220) 15.05.2002  
 (320) 15.05.2002  
 (442) 13.11.2002  
 (151) 24.02.2003  
 (180) 15.05.2012  
 (730) **SCHAFFER RECONSTRUCTION s. r. o.**, Václavská 316/12, Praha 2, Česká republika  
 (210) O 179791

(111) **251908**  
 (220) 15.05.2002  
 (320) 15.05.2002  
 (442) 13.11.2002  
 (151) 24.02.2003  
 (180) 15.05.2012  
 (730) **SCHAFFER RECONSTRUCTION s. r. o.**, Václavská 316/12, Praha 2, Česká republika

(210) O 179792

(111) **251909**

(220) 15.05.2002

(320) 15.05.2002

(442) 13.11.2002

(151) 24.02.2003

(180) 15.05.2012

(730) **SCHAFFER RECONSTRUCTION s. r. o.**,  
Václavská 316/12, Praha 2, Česká republika

(210) O 179793

(111) **251910**

(220) 15.05.2002

(320) 15.05.2002

(442) 13.11.2002

(151) 24.02.2003

(180) 15.05.2012

(730) **Kijonka Rudolf**, Fryštátská 180/42, Karviná -  
Fryštát, Česká republika

(210) O 179794

(111) **251911**

(220) 15.05.2002

(320) 15.05.2002

(442) 13.11.2002

(151) 24.02.2003

(180) 15.05.2012

(730) **Moto Brouci**, Selských bouří 769, Chlumeč nad  
Cidlinou, Česká republika

(210) O 179795

(111) **251912**

(220) 15.05.2002

(320) 15.05.2002

(442) 13.11.2002

(151) 24.02.2003

(180) 15.05.2012

(730) **Moto Brouci**, Selských bouří 769, Chlumeč nad  
Cidlinou, Česká republika

(210) O 179796

(111) **251913**

(220) 15.05.2002

(320) 15.05.2002

(442) 13.11.2002

(151) 24.02.2003

(180) 15.05.2012

(730) **Tělupilová Dagmar**, Jestřabí 76, Štítná nad Vláří,  
Česká republika

(210) O 179797

(111) **251914**

(220) 15.05.2002

(320) 15.05.2002

(442) 13.11.2002

(151) 24.02.2003

(180) 15.05.2012

(730) **SAZKA, a. s.**, K Žižkovu 4, Praha 9, Česká  
republika

(210) O 179802

(111) **251915**

(220) 15.05.2002

(320) 15.05.2002

(442) 13.11.2002

(151) 24.02.2003

(180) 15.05.2012

(730) **SAZKA, a. s.**, K Žižkovu 4, Praha 9, Česká  
republika

(210) O 179803

(111) **251916**

(220) 15.05.2002

(320) 15.05.2002

(442) 13.11.2002

(151) 24.02.2003

(180) 15.05.2012

(730) **Twentieth Century Fox Film Corporation**,  
**společnost zřízená podle zákonů státu**  
**Delaware**, 10201 West Pico Boulevard, Los  
Angeles, Spojené státy americké, California

(210) O 179804

(111) **251917**

(220) 15.05.2002

(320) 15.05.2002

(442) 13.11.2002

(151) 24.02.2003

(180) 15.05.2012

(730) **Hygenic Corporation**, 1245 Home Avenue,  
Akron, Spojené státy americké, Ohio

(210) O 179805

(111) **251918**

(220) 15.05.2002

(320) 15.05.2002

(442) 13.11.2002

(151) 24.02.2003

(180) 15.05.2012

(730) **Schweppes International Limited**, 25 Berkeley  
Square, London, Velká Británie

(210) O 179806

(111) **251919**

(220) 15.05.2002

(320) 15.05.2002

(442) 13.11.2002

(151) 24.02.2003

(180) 15.05.2012

(730) **VERMIKO, s. r. o.**, Kostelecká 578, Praha 9 -  
Čakovice, Česká republika

(210) O 179807

(111) **251920**

(220) 16.05.2002

(320) 16.05.2002

(442) 13.11.2002

(151) 24.02.2003

(180) 16.05.2012

(730) **Canto, s. r. o.**, Kladská 956, Hradec Králové,  
Česká republika

(210) O 179844

(111) **251921**

(220) 16.05.2002

(320) 16.05.2002

(442) 13.11.2002

(151) 24.02.2003

(180) 16.05.2012

(730) **Canto, s. r. o.**, Kladská 956, Hradec Králové,  
Česká republika  
(210) O 179845

---

(111) **251922**  
(220) 16.05.2002  
(320) 16.05.2002  
(442) 13.11.2002  
(151) 24.02.2003  
(180) 16.05.2012

(730) **GTS INTERNATIONAL spol. s r.o.**, U hřiště  
260, Středokluky, Česká republika  
(210) O 179846

---

(111) **251923**  
(220) 16.05.2002  
(320) 16.05.2002  
(442) 13.11.2002  
(151) 24.02.2003  
(180) 16.05.2012

(730) **FLIGHT TICKET CENTRE s. r. o.**, Svornosti 30,  
Praha 5, Česká republika  
(210) O 179847

---

(111) **251924**  
(220) 16.05.2002  
(320) 16.05.2002  
(442) 13.11.2002  
(151) 24.02.2003  
(180) 16.05.2012

(730) **GTS INTERNATIONAL spol. s r.o.**, U hřiště  
260, Středokluky, Česká republika  
(210) O 179848

---

(111) **251925**  
(220) 16.05.2002  
(320) 16.05.2002  
(442) 13.11.2002  
(151) 24.02.2003  
(180) 16.05.2012

(730) **SUMI AGRO CZECH s. r. o.**, Škrétova 12,  
Praha 2, Česká republika  
(210) O 179852

---

(111) **251926**  
(220) 17.05.2002  
(320) 17.05.2002  
(442) 13.11.2002  
(151) 24.02.2003  
(180) 17.05.2012

(730) **MN Projekt s. r. o.**, Loděnická 299, Bohuňovice,  
Česká republika  
(210) O 179871

---

(111) **251927**  
(220) 17.05.2002  
(320) 17.05.2002  
(442) 13.11.2002  
(151) 24.02.2003  
(180) 17.05.2012

(730) **REA STYLE, s. r. o.**, Hybernská 1000/or.8, Praha  
1, Česká republika  
(210) O 179879

---

(111) **251928**

(220) 17.05.2002  
(320) 17.05.2002  
(442) 13.11.2002  
(151) 24.02.2003  
(180) 17.05.2012

(730) **Eastman Chemical Company**, 100 North  
Eastman Road, Kingsport, Spojené státy americké,  
Tennessee  
(210) O 179883

---

(111) **251929**  
(220) 20.05.2002  
(320) 20.05.2002  
(442) 13.11.2002  
(151) 24.02.2003  
(180) 20.05.2012

(730) **René Finsterle**, Heyrovského 1178, Hradec  
Králové, Česká republika  
(210) O 179901

---

(111) **251930**  
(220) 20.05.2002  
(320) 20.05.2002  
(442) 13.11.2002  
(151) 24.02.2003  
(180) 20.05.2012

(730) **Schneider - masokombinát Plzeň, s.r.o.**,  
Americká 68, Plzeň, Česká republika  
(210) O 179924

---

(111) **251931**  
(220) 20.05.2002  
(320) 20.05.2002  
(442) 13.11.2002  
(151) 24.02.2003  
(180) 20.05.2012

(730) **Schneider - masokombinát Plzeň, s.r.o.**,  
Americká 68, Plzeň, Česká republika  
(210) O 179925

---

(111) **251932**  
(220) 20.05.2002  
(320) 20.05.2002  
(442) 13.11.2002  
(151) 24.02.2003  
(180) 20.05.2012

(730) **Schneider - masokombinát Plzeň s.r.o.**,  
Americká 68, Plzeň, Česká republika  
(210) O 179926

---

(111) **251933**  
(220) 20.05.2002  
(320) 20.05.2002  
(442) 13.11.2002  
(151) 24.02.2003  
(180) 20.05.2012

(730) **Schneider - masokombinát Plzeň s.r.o.**,  
Americká 68, Plzeň, Česká republika  
(210) O 179927

---

(111) **251934**  
(220) 20.05.2002  
(320) 20.05.2002  
(442) 13.11.2002  
(151) 24.02.2003



(180) 20.05.2012  
(730) **Schneider - masokombinát Plzeň s.r.o.**,  
Americká 68, Plzeň, Česká republika  
(210) O 179928

---

(111) **251935**  
(220) 20.05.2002  
(320) 20.05.2002  
(442) 13.11.2002  
(151) 24.02.2003  
(180) 20.05.2012  
(730) **Schneider - masokombinát Plzeň s.r.o.**,  
Americká 68, Plzeň, Česká republika  
(210) O 179929

---

(111) **251936**  
(220) 20.05.2002  
(320) 20.05.2002  
(442) 13.11.2002  
(151) 24.02.2003  
(180) 20.05.2012  
(730) **Schneider - masokombinát Plzeň s.r.o.**,  
Americká 68, Plzeň, Česká republika  
(210) O 179930

---

(111) **251937**  
(220) 20.05.2002  
(320) 20.05.2002  
(442) 13.11.2002  
(151) 24.02.2003  
(180) 20.05.2012  
(730) **Jarošek Vladislav**, Mutěnice 216, Česká  
republika  
(210) O 179949

---

(111) **251939**  
(220) 20.05.2002  
(320) 20.05.2002  
(442) 13.11.2002  
(151) 24.02.2003  
(180) 20.05.2012  
(730) **RINGIER ČR a. s.**, Domažlická 11, Praha 3,  
Česká republika  
(210) O 179966

---

(111) **251940**  
(220) 20.05.2002  
(320) 20.05.2002  
(442) 13.11.2002  
(151) 24.02.2003  
(180) 20.05.2012  
(730) **RINGIER ČR a. s.**, Domažlická 11, Praha 3,  
Česká republika  
(210) O 179967

---

(111) **251941**  
(220) 21.05.2002  
(320) 21.05.2002  
(442) 13.11.2002  
(151) 24.02.2003  
(180) 21.05.2012  
(730) **TIKETPRO, spol. s r.o.**, Matějská 7, Praha 6 -  
Dejvice, Česká republika  
(210) O 179972

---

(111) **251942**  
(220) 21.05.2002  
(320) 21.05.2002  
(442) 13.11.2002  
(151) 24.02.2003  
(180) 21.05.2012  
(730) **LG Chemical Investment Ltd.**, 20, Yoido-dong,  
Yongdungpo-ku, SEOUL, Jižní Korea  
(210) O 179973

---

(111) **251943**  
(220) 21.05.2002  
(320) 21.05.2002  
(442) 13.11.2002  
(151) 24.02.2003  
(180) 21.05.2012  
(730) **Tomáš Rozlílek - BRENO**, V Ondřejově 226/9,  
Praha 4, Česká republika  
(210) O 179974

---

(111) **251944**  
(220) 21.05.2002  
(320) 21.05.2002  
(442) 13.11.2002  
(151) 24.02.2003  
(180) 21.05.2012  
(730) **ŽUSY s.r.o.**, Boršice u Blatnice 57, Boršice u  
Blatnice, Česká republika  
(210) O 179975

---

(111) **251945**  
(220) 21.05.2002  
(320) 21.05.2002  
(442) 13.11.2002  
(151) 24.02.2003  
(180) 21.05.2012  
(730) **Fisher Scientific Company L.L.C.**, Liberty  
Lane, Hampton, Spojené státy americké, New  
Hampshire  
(210) O 179977

---

(111) **251946**  
(220) 21.05.2002  
(320) 21.05.2002  
(442) 13.11.2002  
(151) 24.02.2003  
(180) 21.05.2012  
(730) **Kraft Foods Schweiz Holding AG**,  
Bellerivestrasse 203, Zurich, Švýcarsko  
(210) O 179979

---

(111) **251947**  
(220) 21.05.2002  
(320) 21.05.2002  
(442) 13.11.2002  
(151) 24.02.2003  
(180) 21.05.2012  
(730) **CLARK FOODS, INC.**, 495 Industrial Blvd.,  
New Albany, Spojené státy americké, Indiana  
(210) O 179983

---

(111) **251948**  
(220) 22.05.2002  
(320) 22.05.2002  
(442) 13.11.2002

- 
- (151) 24.02.2003  
(180) 22.05.2012  
(730) **Auer Leoš**, Osvoboditelů 1240/4, Havířov -  
Město, Česká republika  
(210) O 180011
- 
- (111) **251949**  
(220) 22.05.2002  
(320) 22.05.2002  
(442) 13.11.2002  
(151) 24.02.2003  
(180) 22.05.2012  
(730) **Moravské vinařské závody s. r. o.**, Hukvaldy č.  
29, Frýdek - Místek, Česká republika  
(210) O 180012
- 
- (111) **251950**  
(220) 22.05.2002  
(320) 22.05.2002  
(442) 13.11.2002  
(151) 24.02.2003  
(180) 22.05.2012  
(730) **PYGMALION, s. r. o.**, Smetanova 5/1912, Český  
Těšín, Česká republika  
(210) O 180013
- 
- (111) **251951**  
(220) 22.05.2002  
(320) 22.05.2002  
(442) 13.11.2002  
(151) 24.02.2003  
(180) 22.05.2012  
(730) **Kijonka Rudolf**, Fryštátská 180/42, Karviná -  
Fryštát, Česká republika  
(210) O 180014
- 
- (111) **251952**  
(220) 22.05.2002  
(320) 22.05.2002  
(442) 13.11.2002  
(151) 24.02.2003  
(180) 22.05.2012  
(730) **KARLIK Elektrotechnik Sp. z o. o.**, Wrzesińska  
29, Nekla, Polsko  
(210) O 180015
- 
- (111) **251953**  
(220) 22.05.2002  
(320) 22.05.2002  
(442) 13.11.2002  
(151) 24.02.2003  
(180) 22.05.2012  
(730) **Balakom a. s.**, Podvihovská 12, Opava -  
Komárov, Česká republika  
(210) O 180018
- 
- (111) **251954**  
(220) 22.05.2002  
(320) 22.05.2002  
(442) 13.11.2002  
(151) 24.02.2003  
(180) 22.05.2012  
(730) **Balakom a. s.**, Podvihovská 12, Opava -  
Komárov, Česká republika
- 
- (210) O 180019
- 
- (111) **251955**  
(220) 22.05.2002  
(320) 22.05.2002  
(442) 13.11.2002  
(151) 24.02.2003  
(180) 22.05.2012  
(730) **Balakom a. s.**, Podvihovská 12, Opava -  
Komárov, Česká republika  
(210) O 180020
- 
- (111) **251956**  
(220) 22.05.2002  
(320) 22.05.2002  
(442) 13.11.2002  
(151) 24.02.2003  
(180) 22.05.2012  
(730) **Mountfield a.s.**, Masarykovo nám. 708,  
Mnichovice, Česká republika  
(210) O 180023
- 
- (111) **251957**  
(220) 14.06.2002  
(320) 14.06.2002  
(442) 13.11.2002  
(151) 24.02.2003  
(180) 14.06.2012  
(730) **Reality hlavního města Prahy s. r. o.**,  
Mikuleckého 1312/10, Praha 4, Česká republika  
(210) O 180024
- 
- (111) **251958**  
(220) 22.05.2002  
(320) 22.05.2002  
(442) 13.11.2002  
(151) 24.02.2003  
(180) 22.05.2012  
(730) **OSA - Ochranný svaz autorský pro práva k  
dílům hudebním**, Čs. armády 20, Praha 6, Česká  
republika  
(210) O 180025
- 
- (111) **251959**  
(220) 22.05.2002  
(320) 22.05.2002  
(442) 13.11.2002  
(151) 24.02.2003  
(180) 22.05.2012  
(730) **OSA - Ochranný svaz autorský pro práva k  
dílům hudebním**, Čs. armády 20, Praha 6, Česká  
republika  
(210) O 180026
- 
- (111) **251960**  
(220) 22.05.2002  
(320) 22.05.2002  
(442) 13.11.2002  
(151) 24.02.2003  
(180) 22.05.2012  
(730) **ŠkoLEASE, s.r.o.**, Pekařská 6, Praha 5, Česká  
republika  
(210) O 180044
- 
- (111) **251961**

- (220) 22.05.2002  
(320) 22.05.2002  
(442) 13.11.2002  
(151) 24.02.2003  
(180) 22.05.2012  
(730) **Ing. Mádl Petr**, Žižkova 172, Prachatice, Česká republika  
(210) O 180056
- 
- (111) **251962**  
(220) 22.05.2002  
(320) 22.05.2002  
(442) 13.11.2002  
(151) 24.02.2003  
(180) 22.05.2012  
(730) **LAKTOS PRAHA spol. s r.o.**, Nová cesta 17, Praha 4, Česká republika  
(210) O 180058
- 
- (111) **251963**  
(220) 23.05.2002  
(320) 23.05.2002  
(442) 13.11.2002  
(151) 24.02.2003  
(180) 23.05.2012  
(730) **VINOPOL SANTÉ, s r.o.**, Čejkovská 772, Velké Bílovice, Česká republika  
(210) O 180061
- 
- (111) **251964**  
(220) 23.05.2002  
(320) 23.05.2002  
(442) 13.11.2002  
(151) 24.02.2003  
(180) 23.05.2012  
(730) **VINOPOL SANTÉ, s.r.o.**, Čejkovská 772, Velké Bílovice, Česká republika  
(210) O 180062
- 
- (111) **251965**  
(220) 23.05.2002  
(320) 23.05.2002  
(442) 13.11.2002  
(151) 24.02.2003  
(180) 23.05.2012  
(730) **PRIMO, s.r.o.**, Kralice 30, Uhlířské Janovice, Česká republika  
(210) O 180063
- 
- (111) **251966**  
(220) 23.05.2002  
(320) 23.05.2002  
(442) 13.11.2002  
(151) 24.02.2003  
(180) 23.05.2012  
(730) **Ing. Stanislav Novotný - PLASTIA**, Žďárská 313, Nové Veselí, Česká republika  
(210) O 180065
- 
- (111) **251967**  
(220) 23.05.2002  
(320) 23.05.2002  
(442) 13.11.2002  
(151) 24.02.2003  
(180) 23.05.2012
- (730) **CORAX, spol. s r.o.**, Mládežnická 1/1948, Dobrá Voda u Č. Budějovic, Česká republika  
(210) O 180066
- 
- (111) **251968**  
(220) 23.05.2002  
(320) 23.05.2002  
(442) 13.11.2002  
(151) 24.02.2003  
(180) 23.05.2012  
(730) **INGTOURS cestovní kancelář, spol. s r.o.**, Krkonošská 14, Vrchlabí, Česká republika  
(210) O 180067
- 
- (111) **251969**  
(220) 23.05.2002  
(320) 23.05.2002  
(442) 13.11.2002  
(151) 24.02.2003  
(180) 23.05.2012  
(730) **GOOD HARVEST, spol. s r.o.**, Boleslavova 1351/34, Praha 4, Česká republika  
(210) O 180075
- 
- (111) **251970**  
(220) 23.05.2002  
(320) 23.05.2002  
(442) 13.11.2002  
(151) 24.02.2003  
(180) 23.05.2012  
(730) **GOOD HARVEST, spol. s r.o.**, Boleslavova 1351/34, Praha 4, Česká republika  
(210) O 180076
- 
- (111) **251971**  
(220) 23.05.2002  
(320) 23.05.2002  
(442) 13.11.2002  
(151) 24.02.2003  
(180) 23.05.2012  
(730) **Okresní úřad Havlíčkův Brod**, Štáflova 2003, Havlíčkův Brod, Česká republika  
(210) O 180077
- 
- (111) **251972**  
(220) 23.05.2002  
(320) 23.05.2002  
(442) 13.11.2002  
(151) 24.02.2003  
(180) 23.05.2012  
(730) **MUDr. Cibulková Jana**, Kostelní 151, Bystřice u Benešova, Česká republika  
(210) O 180079
- 
- (111) **251973**  
(220) 23.05.2002  
(320) 23.05.2002  
(442) 13.11.2002  
(151) 24.02.2003  
(180) 23.05.2012  
(730) **TheraSense, Inc.**, 1360 South Loop Road, Alameda, Spojené státy americké, California  
(210) O 180082
- 
- (111) **251974**

- (220) 23.05.2002  
(320) 23.05.2002  
(442) 13.11.2002  
(151) 24.02.2003  
(180) 23.05.2012  
(730) **TheraSense, Inc.**, 1360 South Loop Road, Alameda, Spojené státy americké, California  
(210) O 180083
- 
- (111) **251975**  
(220) 23.05.2002  
(320) 23.05.2002  
(442) 13.11.2002  
(151) 24.02.2003  
(180) 23.05.2012  
(730) **KABUSHIKIKAISHA BARUDAN**, 20 aza-Tsukagoshi, ohaza-Jyosuiji, Aichi-ken, Ichinomiya-shi, Japonsko  
(210) O 180085
- 
- (111) **251977**  
(220) 23.05.2002  
(320) 23.05.2002  
(442) 13.11.2002  
(151) 24.02.2003  
(180) 23.05.2012  
(730) **KALIBRA NOVA, s. r. o.**, Hraniční 51, Karlovy Vary, Česká republika  
(210) O 180088
- 
- (111) **251978**  
(220) 24.05.2002  
(320) 24.05.2002  
(442) 13.11.2002  
(151) 24.02.2003  
(180) 24.05.2012  
(730) **TP EURO okna s. r. o.**, č. p. 578, Velké Karlovice, Česká republika  
(210) O 180102
- 
- (111) **251979**  
(220) 24.05.2002  
(320) 24.05.2002  
(442) 13.11.2002  
(151) 24.02.2003  
(180) 24.05.2012  
(730) **TIMBER PRODUCTION s. r. o.**, č. p. 578, Velké Karlovice, Česká republika  
(210) O 180103
- 
- (111) **251985**  
(220) 24.05.2002  
(320) 24.05.2002  
(442) 13.11.2002  
(151) 24.02.2003  
(180) 24.05.2012  
(730) **Cap Ivan ing.**, Veselíčko 294, Brušperk, Česká republika  
(210) O 180136
- 
- (111) **251986**  
(220) 24.05.2002  
(320) 24.05.2002  
(442) 13.11.2002  
(151) 24.02.2003
- (180) 24.05.2012  
(730) **Cap Ivan ing.**, Veselíčko 294, Brušperk, Česká republika  
(210) O 180137
- 
- (111) **251987**  
(220) 24.05.2002  
(320) 24.05.2002  
(442) 13.11.2002  
(151) 24.02.2003  
(180) 24.05.2012  
(730) **COLUMBIA SPORTSWEAR COMPANY**, 14375 NW Science Park Drive, Portland, Spojené státy americké, Oregon  
(210) O 180143
- 
- (111) **251988**  
(220) 24.05.2002  
(320) 24.05.2002  
(442) 13.11.2002  
(151) 24.02.2003  
(180) 24.05.2012  
(730) **SOREL CORPORATION**, 14375 NW Science Park Drive, Portland, Spojené státy americké, Oregon  
(210) O 180144
- 
- (111) **251989**  
(220) 24.05.2002  
(320) 24.05.2002  
(442) 13.11.2002  
(151) 24.02.2003  
(180) 24.05.2012  
(730) **ENERGY GROUP, a.s.**, Jeseniova 55, Praha 3, Česká republika  
(210) O 180146
- 
- (111) **251990**  
(220) 28.05.2002  
(320) 28.05.2002  
(442) 13.11.2002  
(151) 24.02.2003  
(180) 28.05.2012  
(730) **Nesvadba Oldřich**, Lipová 16/603, Havířov - Město, Česká republika  
(210) O 180195
- 
- (111) **251991**  
(220) 28.05.2002  
(320) 28.05.2002  
(442) 13.11.2002  
(151) 24.02.2003  
(180) 28.05.2012  
(730) **Bučková Hanka**, Klimkovická 2154, Ostrava - Poruba, Česká republika  
(210) O 180205
- 
- (111) **251992**  
(220) 28.05.2002  
(320) 28.05.2002  
(442) 13.11.2002  
(151) 24.02.2003  
(180) 28.05.2012  
(730) **Bučková Hanka**, Klimkovická 2154, Ostrava - Poruba, Česká republika

(210) O 180206

---

(111) **251993**

(220) 28.05.2002

(320) 28.05.2002

(442) 13.11.2002

(151) 24.02.2003

(180) 28.05.2012

(730) **Bučková Hanka**, Klimkovicová 2154, Ostrava -  
Poruba, Česká republika

(210) O 180207

---

(111) **251994**

(220) 28.05.2002

(320) 28.05.2002

(442) 13.11.2002

(151) 24.02.2003

(180) 28.05.2012

(730) **MHBH a. s.**, Slovany 140, Dvůr Králové nad  
Labem, Česká republika

(210) O 180209

---

(111) **251995**

(220) 28.05.2002

(320) 28.05.2002

(442) 13.11.2002

(151) 24.02.2003

(180) 28.05.2012

(730) **Plzeňská energetika a. s.**, Tylova 57, Plzeň,  
Česká republika

(210) O 180211

---

(111) **251996**

(220) 28.05.2002

(320) 28.05.2002

(442) 13.11.2002

(151) 24.02.2003

(180) 28.05.2012

(730) **L.C. SOKOTRANS a. s.**, Tovární 1, Sokolov,  
Česká republika

(210) O 180213

---

(111) **251997**

(220) 29.05.2002

(320) 29.05.2002

(442) 13.11.2002

(151) 24.02.2003

(180) 29.05.2012

(730) **Nealko nápoje a. s.**, Holická 49, Olomouc, Česká  
republika

(210) O 180242

---

(111) **251998**

(220) 29.05.2002

(320) 29.05.2002

(442) 13.11.2002

(151) 24.02.2003

(180) 29.05.2012

(730) **Nealko nápoje a. s.**, Holická 49, Olomouc, Česká  
republika

(210) O 180243

---

(111) **251999**

(220) 29.05.2002

(320) 29.05.2002

(442) 13.11.2002

(151) 24.02.2003

(180) 29.05.2012

(730) **Dr. Staněk spol. s r. o.**, Nad Schody 271, Praha  
5 - Řeporyje, Česká republika

(210) O 180257

---

(111) **252001**

(220) 29.05.2002

(320) 04.12.2001

(442) 13.11.2002

(151) 24.02.2003

(180) 29.05.2012

(730) **Pfizer Products Inc. a corporation of  
Connecticut**, Eastern Point Road, Groton,  
Spojené státy americké, Connecticut

(210) O 180267

---

(111) **252002**

(220) 29.05.2002

(320) 04.12.2001

(442) 13.11.2002

(151) 24.02.2003

(180) 29.05.2012

(730) **Pfizer Products Inc. a corporation of  
Connecticut**, Eastern Point Road, Groton,  
Spojené státy americké, Connecticut

(210) O 180269

---

(111) **252003**

(220) 29.05.2002

(320) 04.12.2001

(442) 13.11.2002

(151) 24.02.2003

(180) 29.05.2012

(730) **Pfizer Products Inc. a corporation of  
Connecticut**, Eastern Point Road, Groton,  
Spojené státy americké, Connecticut

(210) O 180270

---

(111) **252004**

(220) 29.05.2002

(320) 04.12.2001

(442) 13.11.2002

(151) 24.02.2003

(180) 29.05.2012

(730) **Pfizer Products Inc. a corporation of  
Connecticut**, Eastern Point Road, Groton,  
Spojené státy americké, Connecticut

(210) O 180271

---

(111) **252005**

(220) 31.05.2002

(320) 31.05.2002

(442) 13.11.2002

(151) 24.02.2003

(180) 31.05.2012

(730) **COLGATE - PALMOLIVE Company, A  
Delaware Corporation**, 300 Park Avenue, New  
York, Spojené státy americké, New York

(210) O 180357

---

(111) **252006**

(220) 03.06.2002

(320) 03.06.2002

(442) 13.11.2002

(151) 24.02.2003  
 (180) 03.06.2012  
 (730) **Gündüz Ali**, Žim. 16, Teplice, Česká republika  
 (210) O 180395

(111) **252007**  
 (220) 03.06.2002  
 (320) 03.06.2002  
 (442) 13.11.2002  
 (151) 24.02.2003  
 (180) 03.06.2012  
 (730) **WALMARK, a.s.**, Oldřichovice 44, Třinec, Česká republika  
 (210) O 180399

(111) **252008**  
 (220) 03.06.2002  
 (320) 03.06.2002  
 (442) 13.11.2002  
 (151) 24.02.2003  
 (180) 03.06.2012  
 (730) **WALMARK, a.s.**, Oldřichovice 44, Třinec, Česká republika  
 (210) O 180400

(111) **252009**  
 (220) 03.06.2002  
 (320) 03.06.2002  
 (442) 13.11.2002  
 (151) 24.02.2003  
 (180) 03.06.2012  
 (730) **HONDA GIKEN KOGYO KABUSHIKI KAISHA (HONDA MOTOR CO., LTD)**, No. 1-1,2-chome, Minami-aoyama, Minato-ku, Tokyo, Japonsko  
 (210) O 180401

(111) **252010**  
 (220) 03.06.2002  
 (320) 03.06.2002  
 (442) 13.11.2002  
 (151) 24.02.2003  
 (180) 03.06.2012  
 (730) **GurmEko, spol. s r. o.**, Jažlovická 1332/8, Praha 4, Česká republika  
 (210) O 180402

(111) **252011**  
 (220) 03.06.2002  
 (320) 03.06.2002  
 (442) 13.11.2002  
 (151) 24.02.2003  
 (180) 03.06.2012  
 (730) **RENUTO (Overseas)LIMITED**, Demetri Liperti Street 3, Kotsapas Building, Limassol, Kypr  
 (210) O 180410

(111) **252012**  
 (220) 03.06.2002  
 (320) 03.06.2002  
 (442) 13.11.2002  
 (151) 24.02.2003  
 (180) 03.06.2012

(730) **RENUTO (Overseas)LIMITED**, Demetri Liperti Street 3, Kotsapas Building, Limassol, Kypr  
 (210) O 180411

(111) **252013**  
 (220) 03.06.2002  
 (320) 03.06.2002  
 (442) 13.11.2002  
 (151) 24.02.2003  
 (180) 03.06.2012  
 (730) **RENUTO (Overseas)LIMITED**, Demetri Liperti Street 3, Kotsapas Building, Limassol, Kypr  
 (210) O 180412

(111) **252014**  
 (220) 03.06.2002  
 (320) 03.06.2002  
 (442) 13.11.2002  
 (151) 24.02.2003  
 (180) 03.06.2012  
 (730) **RENUTO (Overseas) LIMITED**, Demetri Liperti Street 3, Kotsapas Building, Limassol, Kypr  
 (210) O 180413

(111) **252015**  
 (220) 05.06.2002  
 (320) 05.06.2002  
 (442) 13.11.2002  
 (151) 24.02.2003  
 (180) 05.06.2012  
 (730) **Daewoo Motor Co., Ltd.**, 199, Chongchon-dong, Pupyung-ku, Inchon, Jižní Korea  
 (210) O 180466

(111) **252016**  
 (220) 05.06.2002  
 (320) 05.06.2002  
 (442) 13.11.2002  
 (151) 24.02.2003  
 (180) 05.06.2012  
 (730) **Daewoo Motor Co., Ltd.**, 199, Chongchon-dong, Pupyung-ku, Inchon, Jižní Korea  
 (210) O 180467

(111) **252017**  
 (220) 05.06.2002  
 (320) 05.06.2002  
 (442) 13.11.2002  
 (151) 24.02.2003  
 (180) 05.06.2012  
 (730) **Daewoo Motor Co., Ltd.**, 199, Chongchon-dong, Pupyung-ku, Inchon, Jižní Korea  
 (210) O 180468

(111) **252018**  
 (220) 05.06.2002  
 (320) 05.06.2002  
 (442) 13.11.2002  
 (151) 24.02.2003  
 (180) 05.06.2012  
 (730) **Pavel Tichý**, Pod hanuší č.444, Hradec nad Moravicí, Česká republika  
 (210) O 180473

(111) **252019**

- (220) 05.06.2002  
(320) 05.06.2002  
(442) 13.11.2002  
(151) 24.02.2003  
(180) 05.06.2012  
(730) **ANERT MEDIA, s.r.o.**, Poděbradova 263/26,  
Brno, Česká republika  
(210) O 180475
- 
- (111) **252020**  
(220) 05.06.2002  
(320) 05.06.2002  
(442) 13.11.2002  
(151) 24.02.2003  
(180) 05.06.2012  
(730) **SOLO-DESIGN, spol. s r.o.**, Bolzanova 3, Brno,  
Česká republika  
(210) O 180476
- 
- (111) **252021**  
(220) 05.06.2002  
(320) 05.06.2002  
(442) 13.11.2002  
(151) 24.02.2003  
(180) 05.06.2012  
(730) **Tutor, s.r.o.**, Opletalova 27, Praha 1, Česká  
republika  
(210) O 180479
- 
- (111) **252022**  
(220) 05.06.2002  
(320) 05.06.2002  
(442) 13.11.2002  
(151) 24.02.2003  
(180) 05.06.2012  
(730) **Oldřich Kolín**, Modrá 1980, Náchod, Česká  
republika  
(210) O 180483
- 
- (111) **252023**  
(220) 06.06.2002  
(320) 06.06.2002  
(442) 13.11.2002  
(151) 24.02.2003  
(180) 06.06.2012  
(730) **BIOMEDICA, spol. s r.o.**, Pekařská 8/601, Praha  
5, Česká republika  
(210) O 180484
- 
- (111) **252024**  
(220) 06.06.2002  
(320) 06.06.2002  
(442) 13.11.2002  
(151) 24.02.2003  
(180) 06.06.2012  
(730) **BONGRAIN S.A.**, 42 rue Rieussec, Viroflay,  
Francie  
(210) O 180487
- 
- (111) **252025**  
(220) 06.06.2002  
(320) 06.06.2002  
(442) 13.11.2002  
(151) 24.02.2003  
(180) 06.06.2012
- (730) **ESTELLO EUROPE s.r.o.**, Losiná 32, Nezvěstice,  
Česká republika  
(210) O 180489
- 
- (111) **252026**  
(220) 06.06.2002  
(320) 06.06.2002  
(442) 13.11.2002  
(151) 24.02.2003  
(180) 06.06.2012  
(730) **HC ENERGIE Karlovy Vary, spol. s r.o.**, Zimní  
stadion, Dolní Kamenná, Karlovy Vary, Česká  
republika  
(210) O 180500
- 
- (111) **252027**  
(220) 06.06.2002  
(320) 06.06.2002  
(442) 13.11.2002  
(151) 24.02.2003  
(180) 06.06.2012  
(730) **HC ENERGIE Karlovy Vary, spol. s r.o.**, Zimní  
stadion, Dolní Kamenná, Karlovy Vary, Česká  
republika  
(210) O 180501
- 
- (111) **252028**  
(220) 06.06.2002  
(320) 06.06.2002  
(442) 13.11.2002  
(151) 24.02.2003  
(180) 06.06.2012  
(730) **HC ENERGIE Karlovy Vary, spol. s r.o.**, Zimní  
stadion, Dolní Kamenná, Karlovy Vary, Česká  
republika  
(210) O 180502
- 
- (111) **252029**  
(220) 06.06.2002  
(320) 06.06.2002  
(442) 13.11.2002  
(151) 24.02.2003  
(180) 06.06.2012  
(730) **Marie Weingartová**, Poličná 468, Valašské  
Meziříčí, Česká republika  
(210) O 180503
- 
- (111) **252030**  
(220) 07.06.2002  
(320) 07.06.2002  
(442) 13.11.2002  
(151) 24.02.2003  
(180) 07.06.2012  
(730) **Věra Petrová**, Mšenská 50, Jablonec nad Nisou,  
Česká republika  
(210) O 180532
- 
- (111) **252031**  
(220) 07.06.2002  
(320) 07.06.2002  
(442) 13.11.2002  
(151) 24.02.2003  
(180) 07.06.2012  
(730) **Česká spořitelna, a.s.**, Olbrachtova 1929/62,  
Praha 4, Česká republika

---

(210) O 180556

---

(111) **252032**

(220) 07.06.2002

(320) 19.04.2002

(442) 13.11.2002

(151) 24.02.2003

(180) 07.06.2012

(730) **Millennium Pharmaceuticals, Inc.**, 75 Sidney Street, Cambridge, Spojené státy americké, Massachusetts

(210) O 180558

---

(111) **252033**

(220) 07.06.2002

(320) 28.01.2002

(442) 13.11.2002

(151) 24.02.2003

(180) 07.06.2012

(730) **FUJITSU LIMITED**, 1-1, Kamikodanaka 4-chome, Nakahara-ku, Kawasaki-shi, Kanagawa-ken, Japonsko

(210) O 180562

---

(111) **252034**

(220) 07.06.2002

(320) 14.12.2001

(442) 13.11.2002

(151) 24.02.2003

(180) 07.06.2012

(730) **FUJITSU LIMITED**, 1-1, Kamikodanaka, 4-chome, Nakahara-ku, Kawasaki-shi, Kanagawa-ken, Japonsko

(210) O 180563

---

(111) **252035**

(220) 07.06.2002

(320) 07.06.2002

(442) 13.11.2002

(151) 24.02.2003

(180) 07.06.2012

(730) **Zdeněk Venclovský**, U Uranie 1414/4, Praha 7, Česká republika

(210) O 180564

---

(111) **252036**

(220) 07.06.2002

(320) 07.06.2002

(442) 13.11.2002

(151) 24.02.2003

(180) 07.06.2012

(730) **Bridgestone Licensing Services, Inc.**, 50 Century Boulevard, Nashville, Spojené státy americké, Tennessee

(210) O 180567

---

(111) **252037**

(220) 10.06.2002

(320) 10.06.2002

(442) 13.11.2002

(151) 24.02.2003

(180) 10.06.2012

(730) **Foris, s. r. o.**, Třebešovská 2256, Praha 9, Česká republika

(210) O 180737

---

(111) **252038**

(220) 11.06.2002

(320) 11.06.2002

(442) 13.11.2002

(151) 24.02.2003

(180) 11.06.2012

(730) **MONDEO PRAGUE, s.r.o.**, Kutnohorská 204/8, Praha 10, Česká republika

(210) O 180760

---

(111) **252039**

(220) 11.06.2002

(320) 11.06.2002

(442) 13.11.2002

(151) 24.02.2003

(180) 11.06.2012

(730) **STYL IMPORT, s.r.o.**, 28. října 1013/13, Teplice, Česká republika

(210) O 180761

---

(111) **252040**

(220) 11.06.2002

(320) 11.06.2002

(442) 13.11.2002

(151) 24.02.2003

(180) 11.06.2012

(730) **SATOS, v.o.s.**, kpt. Nálepky 2, Prostějov, Česká republika

(210) O 180762

---

(111) **252041**

(220) 11.06.2002

(320) 11.06.2002

(442) 13.11.2002

(151) 24.02.2003

(180) 11.06.2012

(730) **3F Therapeutics, Inc.**, 20412 James Bay Circle, Lake Forest, Spojené státy americké, California

(210) O 180765

---

(111) **252042**

(220) 11.06.2002

(320) 19.12.2001

(442) 13.11.2002

(151) 24.02.2003

(180) 11.06.2012

(730) **ADVANCED MICRO DEVICES, INC.**, Společnost zřízená podle zákonů státu Delaware One AMD Place, P.O.Box 3453, Sunnyvale, Spojené státy americké, California

(210) O 180766

---

(111) **252043**

(220) 11.06.2002

(320) 11.06.2002

(442) 13.11.2002

(151) 24.02.2003

(180) 11.06.2012

(730) **AMBOS, s.r.o.**, Chodská 15, Karlovy Vary, Česká republika

(210) O 180770

---

(111) **252044**

(220) 11.06.2002

(320) 11.06.2002



(442) 13.11.2002  
(151) 24.02.2003  
(180) 11.06.2012  
(730) **AMBOS, s.r.o.**, Chodská 15, Karlovy Vary, Česká republika  
(210) O 180771

(111) **252045**  
(220) 11.06.2002  
(320) 11.06.2002  
(442) 13.11.2002  
(151) 24.02.2003  
(180) 11.06.2012  
(730) **AMBOS, s.r.o.**, Chodská 15, Karlovy Vary, Česká republika  
(210) O 180773

(111) **252046**  
(220) 11.06.2002  
(320) 11.06.2002  
(442) 13.11.2002  
(151) 24.02.2003  
(180) 11.06.2012  
(730) **AMBOS, s.r.o.**, Chodská 15, Karlovy Vary, Česká republika  
(210) O 180774

(111) **252047**  
(220) 11.06.2002  
(320) 11.06.2002  
(442) 13.11.2002  
(151) 24.02.2003  
(180) 11.06.2012  
(730) **CZECH ABSINTH s.r.o.**, Havlíčkovo nábřeží 38, Ostrava - Moravská Ostrava, Česká republika  
(210) O 180775

(111) **252048**  
(220) 12.06.2002  
(320) 12.06.2002  
(442) 13.11.2002  
(151) 24.02.2003  
(180) 12.06.2012  
(730) **MOODS, s.r.o.**, V Aleji 506, Chabařovice, Česká republika  
(210) O 180779

(111) **252049**  
(220) 12.06.2002  
(320) 12.06.2002  
(442) 13.11.2002  
(151) 24.02.2003  
(180) 12.06.2012  
(730) **AMPLET, s.r.o.**, Pražská 612, Česká Kamenice, Česká republika  
(210) O 180781

(111) **252050**  
(220) 12.06.2002  
(320) 12.06.2002  
(442) 13.11.2002  
(151) 24.02.2003  
(180) 12.06.2012  
(730) **LG Trade, a.s.**, Na Hořici 65, Dobrovíz, Česká republika

(210) O 180785

(111) **252051**  
(220) 12.06.2002  
(320) 12.06.2002  
(442) 13.11.2002  
(151) 24.02.2003  
(180) 12.06.2012  
(730) **LG Trade, a.s.**, Na Hořici 65, Dobrovíz, Česká republika  
(210) O 180786

(111) **252052**  
(220) 12.06.2002  
(320) 12.06.2002  
(442) 13.11.2002  
(151) 24.02.2003  
(180) 12.06.2012  
(730) **LG Trade, a.s.**, Na Hořici 65, Dobrovíz, Česká republika  
(210) O 180787

(111) **252053**  
(220) 12.06.2002  
(320) 12.06.2002  
(442) 13.11.2002  
(151) 24.02.2003  
(180) 12.06.2012  
(730) **LG Trade, a.s.**, Na Hořici 65, Dobrovíz, Česká republika  
(210) O 180788

(111) **252054**  
(220) 12.06.2002  
(320) 12.06.2002  
(442) 13.11.2002  
(151) 24.02.2003  
(180) 12.06.2012  
(730) **B PLUS TV a.s.**, Požárnická 140, Klimkovice, Česká republika  
(210) O 180789

(111) **252055**  
(220) 12.06.2002  
(320) 12.06.2002  
(442) 13.11.2002  
(151) 24.02.2003  
(180) 12.06.2012  
(730) **RF HOBBY, s.r.o.**, Bohdalecká 6/1420, Praha 10, Česká republika  
(210) O 180794

(111) **252056**  
(220) 12.06.2002  
(320) 12.06.2002  
(442) 13.11.2002  
(151) 24.02.2003  
(180) 12.06.2012  
(730) **TENA, a.s.**, K Nádraží 19, Praha 9 - Satalice, Česká republika  
(210) O 180816

(111) **252057**  
(220) 12.06.2002  
(320) 12.06.2002

(442) 13.11.2002  
 (151) 24.02.2003  
 (180) 12.06.2012  
 (730) **Zdeněk Doubek**, Václavské náměstí 39, Praha 1,  
 Česká republika  
 (210) O 180820

(111) **252058**  
 (220) 13.06.2002  
 (320) 13.06.2002  
 (442) 13.11.2002  
 (151) 24.02.2003  
 (180) 13.06.2012  
 (730) **Agentura D&D, s.r.o.**, 8. března 12/3, Liberec 1,  
 Česká republika  
 (210) O 180844

(111) **252059**  
 (220) 13.06.2002  
 (320) 13.06.2002  
 (442) 13.11.2002  
 (151) 24.02.2003  
 (180) 13.06.2012  
 (730) **Raja, spol. s r.o.**, Kuštova ul. 421/II, Rakovník,  
 Česká republika  
 (210) O 180845

(111) **252060**  
 (220) 13.06.2002  
 (320) 13.06.2002  
 (442) 13.11.2002  
 (151) 24.02.2003  
 (180) 13.06.2012  
 (730) **MITSUBISHI SHOJI KAISHA, LIMITED**, 6-3,  
 Marunouchi 2 - Chome, Chiyoda-ku, Tokyo,  
 Japonsko  
 (210) O 180863

(111) **252061**  
 (220) 13.06.2002  
 (320) 13.06.2002  
 (442) 13.11.2002  
 (151) 24.02.2003  
 (180) 13.06.2012  
 (730) **PepsiCo, Inc.**, 700 Anderson Hill Road, Purchase,  
 Spojené státy americké, New York  
 (210) O 180866

(111) **252062**  
 (220) 13.06.2002  
 (320) 13.06.2002  
 (442) 13.11.2002  
 (151) 24.02.2003  
 (180) 13.06.2012  
 (730) **Renold Public Limited Company**, Renold  
 House, Styal Road, Wythenshawe, Manchester,  
 Velká Británie  
 (210) O 180873

(111) **252063**  
 (220) 13.06.2002  
 (320) 13.06.2002  
 (442) 13.11.2002  
 (151) 24.02.2003  
 (180) 13.06.2012

(730) **The H.D. Lee Company, Inc.**, 3411 Silverside  
 Road, Wilmington, Spojené státy americké,  
 Delaware  
 (210) O 180876

(111) **252064**  
 (220) 14.06.2002  
 (320) 14.06.2002  
 (442) 13.11.2002  
 (151) 24.02.2003  
 (180) 14.06.2012  
 (730) **Dušan Krusberský**, Na Hůrce 193, Dolní  
 Životice, Česká republika  
 (210) O 180906

(111) **252065**  
 (220) 14.06.2002  
 (320) 14.06.2002  
 (442) 13.11.2002  
 (151) 24.02.2003  
 (180) 14.06.2012  
 (730) **Synett s.r.o.**, Sovadinova 3189, Břeclav, Česká  
 republika  
 (210) O 180908

(111) **252066**  
 (220) 18.06.2002  
 (320) 18.06.2002  
 (442) 13.11.2002  
 (151) 24.02.2003  
 (180) 18.06.2012  
 (730) **CCA Group a.s.**, Škrátova 12, Praha 2, Česká  
 republika  
 (210) O 180946

(111) **252067**  
 (220) 18.06.2002  
 (320) 18.06.2002  
 (442) 13.11.2002  
 (151) 24.02.2003  
 (180) 18.06.2012  
 (730) **Trul spol. s r.o.**, Hlavní 325, Mikulovice, Česká  
 republika  
 (210) O 180948

(111) **252068**  
 (220) 18.06.2002  
 (320) 18.06.2002  
 (442) 13.11.2002  
 (151) 24.02.2003  
 (180) 18.06.2012  
 (730) **D. O. Consulting a.s.**, Ve Střešovičkách 23/632,  
 Praha 6, Česká republika  
 (210) O 181017

(111) **252069**  
 (220) 18.06.2002  
 (320) 18.06.2002  
 (442) 13.11.2002  
 (151) 24.02.2003  
 (180) 18.06.2012  
 (730) **Drinks Union, a.s.**, Drážďanská 80, Ústí nad  
 Labem, Česká republika  
 (210) O 181018

(111) **252070**  
(220) 18.06.2002  
(320) 18.06.2002  
(442) 13.11.2002  
(151) 24.02.2003  
(180) 18.06.2012  
(730) **SmithKline Beecham plc**, 980 Great West Road, Brentford, Middlesex TW8 9GS, Velká Británie  
(210) O 181029

---

(111) **252071**  
(220) 18.06.2002  
(320) 18.06.2002  
(442) 13.11.2002  
(151) 24.02.2003  
(180) 18.06.2012  
(730) **SmithKline Beecham plc**, 980 Great West Road, Brentford, Middlesex TW8 9GS, Velká Británie  
(210) O 181030

---

(111) **252072**  
(220) 24.06.2002  
(320) 24.06.2002  
(442) 13.11.2002  
(151) 24.02.2003  
(180) 24.06.2012  
(730) **STUDIO BEAM, s.r.o.**, Václavské nám. 64, Praha 1, Česká republika  
(210) O 181255

---

(111) **252073**  
(220) 24.06.2002  
(320) 24.06.2002  
(442) 13.11.2002  
(151) 24.02.2003  
(180) 24.06.2012  
(730) **NEWTON Solutions, a.s.**, Politických vězňů 912/10, Praha 1, Česká republika  
(210) O 181257

---

(111) **252074**  
(220) 24.06.2002  
(320) 24.06.2002  
(442) 13.11.2002  
(151) 24.02.2003  
(180) 24.06.2012  
(730) **Ing. Jiří Priesnitz**, Brožikova 13, Brno, Česká republika  
(210) O 181258

---

(111) **252075**  
(220) 24.06.2002  
(320) 24.06.2002  
(442) 13.11.2002  
(151) 24.02.2003  
(180) 24.06.2012  
(730) **P.A.A. Agency, s.r.o.**, Záběhlická 23, Praha 10, Česká republika  
(210) O 181259

---

(111) **252076**  
(220) 24.06.2002  
(320) 24.06.2002

(442) 13.11.2002  
(151) 24.02.2003  
(180) 24.06.2012  
(730) **P.A.A. Agency, s.r.o.**, Záběhlická 23, Praha 10, Česká republika  
(210) O 181260

---

(111) **252077**  
(220) 24.06.2002  
(320) 24.06.2002  
(442) 13.11.2002  
(151) 24.02.2003  
(180) 24.06.2012  
(730) **Oldřich Čech**, Demokratické mládeže 1306, Pardubice, Česká republika  
(210) O 181262

---

(111) **252078**  
(220) 24.06.2002  
(320) 24.06.2002  
(442) 13.11.2002  
(151) 24.02.2003  
(180) 24.06.2012  
(730) **H & HOTELS, s.r.o.**, Václavské náměstí 7/839, Praha 1, Česká republika  
(210) O 181263

---

(111) **252079**  
(220) 26.06.2002  
(320) 26.06.2002  
(442) 13.11.2002  
(151) 24.02.2003  
(180) 26.06.2012  
(730) **Čech Jaroslav**, Kornatice 54, Kornatice - p. Mirošov, Česká republika  
(210) O 181412

---

(111) **252080**  
(220) 26.06.2002  
(320) 26.06.2002  
(442) 13.11.2002  
(151) 24.02.2003  
(180) 26.06.2012  
(730) **Abraham Petr**, Hudlice 437, Hudlice, Česká republika  
(210) O 181414

---

(111) **252081**  
(220) 26.06.2002  
(320) 26.06.2002  
(442) 13.11.2002  
(151) 24.02.2003  
(180) 26.06.2012  
(730) **MID - AM TOUR Production s.r.o.**, Na Rovni 1885/40, Praha 6, Česká republika  
(210) O 181416

---

(111) **252082**  
(220) 26.06.2002  
(320) 26.06.2002  
(442) 13.11.2002  
(151) 24.02.2003  
(180) 26.06.2012

(730) **Gillette Canada Company, also trading as Oral-B Laboratories**, 4 Robert Speck Parkway, Mississauga, Ontario, Kanada

(210) O 181417

(111) **252083**

(220) 26.06.2002

(320) 26.06.2002

(442) 13.11.2002

(151) 24.02.2003

(180) 26.06.2012

(730) **AKSM Blansko, spol. s r.o.**, Jiráskova 22, Blansko, Česká republika

(210) O 181418

(111) **252084**

(220) 01.07.2002

(320) 01.07.2002

(442) 13.11.2002

(151) 24.02.2003

(180) 01.07.2012

(730) **MUDr. Jana Štelclová**, Masarykovo náměstí 76/12, Vyškov, Česká republika

(210) O 181527

(111) **252085**

(220) 01.07.2002

(320) 01.07.2002

(442) 13.11.2002

(151) 24.02.2003

(180) 01.07.2012

(730) **MUDr. Jana Štelclová**, Masarykovo nám. 76/12, Vyškov, Česká republika

(210) O 181528

(111) **252086**

(220) 03.07.2002

(320) 03.07.2002

(442) 13.11.2002

(151) 24.02.2003

(180) 03.07.2012

(730) **Martin Buček**, Liliová 270/24, Opava, Česká republika

(210) O 181573

(111) **252087**

(220) 03.07.2002

(320) 03.07.2002

(442) 13.11.2002

(151) 24.02.2003

(180) 03.07.2012

(730) **Jiří Vojáček**, Kunštátská 2, Brno, Česká republika

(210) O 181574

(111) **252088**

(220) 03.07.2002

(320) 03.07.2002

(442) 13.11.2002

(151) 24.02.2003

(180) 03.07.2012

(730) **PPG INDUSTRIES OHIO, INC.**, 3800 West 143rd Street, Cleveland, Spojené státy americké, Ohio

(210) O 181602

(111) **252089**

(220) 03.07.2002

(320) 03.07.2002

(442) 13.11.2002

(151) 24.02.2003

(180) 03.07.2012

(730) **Eli Lilly and Company**, Lilly Corporate Center, Indianapolis, Indiana, Spojené státy americké, Indiana

(210) O 181603

(111) **252090**

(220) 11.07.2002

(320) 11.07.2002

(442) 13.11.2002

(151) 24.02.2003

(180) 11.07.2012

(730) **LIFT MEDIA s. r. o.**, Jindřišská 873/27, Praha 1, Česká republika

(210) O 181798

(111) **252091**

(220) 12.07.2002

(320) 12.07.2002

(442) 13.11.2002

(151) 24.02.2003

(180) 12.07.2012

(730) **Kouřilová Michaela**, Kriváňská, Praha 4, Česká republika

(210) O 181800

(111) **252092**

(220) 12.07.2002

(320) 12.07.2002

(442) 13.11.2002

(151) 24.02.2003

(180) 12.07.2012

(730) **PIRS, spol. s r.o.**, Bohumíra Četny 3025/15, Ostrava - Bělský Les, Česká republika

(210) O 181801

(111) **252093**

(220) 12.07.2002

(320) 12.07.2002

(442) 13.11.2002

(151) 24.02.2003

(180) 12.07.2012

(730) **PragoData, a.s.**, Osadní 12a, Praha 7, Česká republika

(210) O 181802

(111) **252094**

(220) 19.07.2002

(320) 19.07.2002

(442) 13.11.2002

(151) 24.02.2003

(180) 19.07.2012

(730) **Brandos Otakar**, Plzeňská 207, Vřesina, Česká republika

(210) O 181980

(111) **252095**

(220) 19.07.2002

(320) 19.07.2002

(442) 13.11.2002

- (151) 24.02.2003  
(180) 19.07.2012  
(730) **Mrazírny Dašice, akciová společnost**,  
Křiženského 451, Dašice v Čechách, Česká  
republika  
(210) O 181981
- 
- (111) **252096**  
(220) 19.07.2002  
(320) 19.07.2002  
(442) 13.11.2002  
(151) 24.02.2003  
(180) 19.07.2012  
(730) **KŘÍŽ, spol. s r. o.**, Jiráskova 26, Letovice, Česká  
republika  
(210) O 181983
- 
- (111) **252097**  
(220) 19.07.2002  
(320) 19.07.2002  
(442) 13.11.2002  
(151) 24.02.2003  
(180) 19.07.2012  
(730) **WALMARK, a. s.**, Oldřichovice 44, Třinec,  
Česká republika  
(210) O 181984
- 
- (111) **252098**  
(220) 19.07.2002  
(320) 19.07.2002  
(442) 13.11.2002  
(151) 24.02.2003  
(180) 19.07.2012  
(730) **WALMARK, a. s.**, Oldřichovice 44, Třinec,  
Česká republika  
(210) O 181985
- 
- (111) **252099**  
(220) 19.07.2002  
(320) 19.07.2002  
(442) 13.11.2002  
(151) 24.02.2003  
(180) 19.07.2012  
(730) **WALMARK, a. s.**, Oldřichovice 44, Třinec,  
Česká republika  
(210) O 181986
- 
- (111) **252100**  
(220) 19.07.2002  
(320) 19.07.2002  
(442) 13.11.2002  
(151) 24.02.2003  
(180) 19.07.2012  
(730) **GENERAL MOTORS CORPORATION**, 300  
Renaissance Center, Detroit, Spojené státy  
americké, Michigan  
(210) O 181987
- 
- (111) **252101**  
(220) 19.07.2002  
(320) 19.07.2002  
(442) 13.11.2002  
(151) 24.02.2003  
(180) 19.07.2012
- (730) **Jelínková Hana**, Ondrova 12, Brno, Česká  
republika  
(210) O 181991
- 
- (111) **252102**  
(220) 05.08.2002  
(320) 05.08.2002  
(442) 13.11.2002  
(151) 24.02.2003  
(180) 05.08.2012  
(730) **TACHOVSKÝ JAROSLAV**, Machuldova 578,  
Praha 4, Česká republika  
(210) O 182450
- 
- (111) **252103**  
(220) 15.08.2002  
(320) 15.08.2002  
(442) 13.11.2002  
(151) 24.02.2003  
(180) 15.08.2012  
(730) **WINTECH CZ a.s.**, Seifertova č.p. 2834/33,  
Přerov I - Město, Česká republika  
(210) O 182648
- 
- (111) **252104**  
(220) 15.08.2002  
(320) 15.08.2002  
(442) 13.11.2002  
(151) 24.02.2003  
(180) 15.08.2012  
(730) **WINTECH CZ a.s.**, Seifertova č.p. 2834/33,  
Přerov I - Město, Česká republika  
(210) O 182649
- 
- (111) **252105**  
(220) 20.08.2002  
(320) 20.08.2002  
(442) 13.11.2002  
(151) 17.02.2003  
(180) 20.08.2012  
(730) **TOMIL s. r. o.**, Gen. Svatoně 149/IV, Vysoké  
Mýto, Česká republika  
(210) O 182748
- 
- (111) **252106**  
(220) 20.08.2002  
(320) 20.08.2002  
(442) 13.11.2002  
(151) 17.02.2003  
(180) 20.08.2012  
(730) **TOMIL s. r. o.**, Gen. Svatoně 149/IV, Vysoké  
Mýto, Česká republika  
(210) O 182750
- 
- (111) **252107**  
(220) 20.08.2002  
(320) 20.08.2002  
(442) 13.11.2002  
(151) 17.02.2003  
(180) 20.08.2012  
(730) **TOMIL s. r. o.**, Gen. Svatoně 149/IV, Vysoké  
Mýto, Česká republika  
(210) O 182751
- 
- (111) **252108**

(220) 20.08.2002  
(320) 20.08.2002  
(442) 13.11.2002  
(151) 17.02.2003  
(180) 20.08.2012

(730) **TOMIL s. r. o.**, Gen. Svatoně 149/IV, Vysoké Mýto, Česká republika  
(210) O 182752

(111) **252109**

(220) 20.08.2002  
(320) 20.08.2002  
(442) 13.11.2002  
(151) 17.02.2003  
(180) 20.08.2012

(730) **TOMIL s. r. o.**, Gen. Svatoně 149/IV, Vysoké Mýto, Česká republika  
(210) O 182753

(111) **252110**

(220) 22.08.2002  
(320) 22.08.2002  
(442) 13.11.2002  
(151) 17.02.2003  
(180) 22.08.2012

(730) **Karlovarské minerální vody, a.s.**, Horova 3, Karlovy Vary, Česká republika  
(210) O 182801

(111) **252111**

(220) 28.08.2002  
(320) 28.08.2002  
(442) 13.11.2002  
(151) 24.02.2003  
(180) 28.08.2012

(730) **ŠKODA AUTO a. s.**, Tř. Václava Klementa 869, Mladá Boleslav, Česká republika  
(210) O 182933

(111) **252112**

(220) 28.08.2002  
(320) 28.08.2002  
(442) 13.11.2002  
(151) 24.02.2003  
(180) 28.08.2012

(730) **ŠKODA AUTO a. s.**, Tř. Václava Klementa 869, Mladá Boleslav, Česká republika  
(210) O 182934

(111) **252113**

(220) 28.08.2002  
(320) 28.08.2002  
(442) 13.11.2002  
(151) 24.02.2003  
(180) 28.08.2012

(730) **ŠKODA AUTO a. s.**, Tř. Václava Klementa 869, Mladá Boleslav, Česká republika  
(210) O 182935

(111) **252114**

(220) 28.08.2002  
(320) 28.08.2002  
(442) 13.11.2002  
(151) 24.02.2003  
(180) 28.08.2012

(730) **ŠKODA AUTO a. s.**, Tř. Václava Klementa 869, Mladá Boleslav, Česká republika  
(210) O 182936

(111) **252115**

(220) 28.08.2002  
(320) 28.08.2002  
(442) 13.11.2002  
(151) 24.02.2003  
(180) 28.08.2012

(730) **ŠKODA AUTO a. s.**, Tř. Václava Klementa 869, Mladá Boleslav, Česká republika  
(210) O 182937

(111) **252116**

(220) 28.08.2002  
(320) 28.08.2002  
(442) 13.11.2002  
(151) 24.02.2003  
(180) 28.08.2012

(730) **ŠKODA AUTO a. s.**, Tř. Václava Klementa 869, Mladá Boleslav, Česká republika  
(210) O 182938

(111) **252117**

(220) 28.08.2002  
(320) 28.08.2002  
(442) 13.11.2002  
(151) 24.02.2003  
(180) 28.08.2012

(730) **ANT. PETR, spol. s r. o.**, Randova 7/3167, Praha 5, Česká republika  
(210) O 182982

(111) **252118**

(220) 06.09.2002  
(320) 06.09.2002  
(442) 13.11.2002  
(151) 24.02.2003  
(180) 06.09.2012

(730) **IVAX-CR a.s.**, Ostravská 29, Opava - Komárov, Česká republika  
(210) O 183443

(111) **252119**

(220) 12.09.2002  
(320) 12.09.2002  
(442) 13.11.2002  
(151) 24.02.2003  
(180) 12.09.2012

(730) **KAUFLAND ČESKÁ REPUBLIKA, v.o.s.**, Pod Višňovkou 25, Praha 4 Krč, Česká republika  
(210) O 183595

(111) **252120**

(220) 13.09.2002  
(320) 13.09.2002  
(442) 13.11.2002  
(151) 24.02.2003  
(180) 13.09.2012

(730) **Ing. Jaroslav Konvalina**, Vysokomýtská 581, Holice, Česká republika  
(210) O 183653

## **Zápis ochranných známek se změnou ve vztahu ke zveřejněným přihláškám.**

### Číselný přehled

251178, 251179, 251182, 251188, 251189, 251195, 251201, 251205, 251206, 251209, 251211, 251222, 251223, 251240, 251241, 251247, 251253, 251257, 251272, 251273, 251274, 251282, 251284, 251298, 251318, 251319, 251320, 251323, 251325, 251331, 251341, 251344, 251345, 251348, 251351, 251354, 251355, 251381, 251384, 251391, 251394, 251410, 251411, 251437, 251438, 251485, 251510, 251600, 251601, 251618, 251812, 251877, 251938, 251976, 251980, 251981, 251982, 251983, 251984, 252000

## Zápis ochranných známek se změnou ve vztahu ke zveřejněným přihláškám

(111) **251178**  
(220) 15.07.1994  
(320) 15.07.1994  
(442) 13.11.2002  
(151) 24.02.2003  
(180) 15.07.2004  
(540)



(730) **SUPRAPHON, a.s.**, Palackého 1, Praha 1, Česká republika  
(740) Ing. Reichel Pavel, Lopatecká 14, Praha 4  
(510) (9) ozvučené magnetofonové kazety, kompaktní desky, videokazety a videodesky; (35) inzertní a reklamní činnost, poskytování pomoci při provozu odbytu; (41) vydávání publikací obsahujících díla hudební s textem či bez textu, literárních, vědeckých a uměleckých děl z oboru hudby a oborů s ní související, pořizování zvukových a obrazových záznamů různých technických provedení; (42) získávání autorských práv, práv výkonných umělců a práv výrobců zvukových a obrazových záznamů, provádění nebo zprostředkování převodu těchto práv pro všechny druhy užití takových záznamů, získávání nakladatelských práv k těmto dílům a provádění a zprostředkování převodu těchto práv.  
(511) 9, 35, 41, 42  
(210) O 91207

(111) **251179**  
(220) 27.01.1998  
(320) 27.01.1998  
(442) 16.12.1998  
(151) 24.02.2003  
(180) 27.01.2008  
(540) **GOLEM - garantované obchody lidem ekonomicky myslícím**

(730) **Družstevní záložna PRIA, družstvo**, Vranovská 19, Brno, Česká republika  
(740) Ing. Musil Dobroslav, Cejl 38, Brno  
(510) (36) pojištění, služby finanční, služby peněžní; (38) finanční, peněžní a pojišťovací služby pomocí počítačových sítí, zprostředkování finančních, peněžních a pojišťovacích služeb pomocí počítačových sítí.  
(511) 36, 38  
(210) O 129537

(111) **251182**  
(220) 09.04.1999  
(320) 09.04.1999  
(442) 11.07.2001  
(151) 24.02.2003  
(180) 09.04.2009  
(540)

**KUBÍK**

(730) **WTM s.r.o.**, U dubu 53, Praha 4, Česká republika  
(510) (41) výchovná a zábavní činnost, produkční a agenturní činnost v oblasti kultury.  
(511) 41

(210) O 141745

(111) **251188**  
(220) 06.09.1999  
(320) 13.04.1999  
(442) 16.01.2002  
(151) 24.02.2003  
(180) 06.09.2009  
(540) **ATLANTIS THE LOST EMPIRE**

(730) **Disney Enterprises, Inc.**, 500 South Buena Vista Street, Burbank, Spojené státy americké, California  
(740) JUDr. Ing. Milan Hořejš, Národní 32, Praha 1  
(510) (3) kosmetika, přípravky pro čištění a toaletní potřeby včetně toaletních přípravků, mýdla, parfumerie, kosmetické a vlasové vody; (9) elektrické a vědecké aparáty, aparáty, fotografické vybavení, blesky, rádia, učební aparáty a přístroje, počítačový software, dekorativní magnety na chladničky, sluneční brýle; (14) klenoty, hodiny a hodinky; (18) výrobky z kůže, cestovní vaky, sportovní vaky, dámské kabelky, batohy, cestovní brašny, kabelky, zavazadla a deštníky; (20) nábytek, zrcadla, rámy na obrázky, výrobky z plastických hmot, vycpaná zvířata, spací pytle, krabice, bedýnky, ozdoby na dorty, ramínka na šaty, brčka na pití, figuríny a sochy, řetízky na klíčky, přívěsky k řetízkům na klíčky, dekorativní lesklé ozdoby; (21) náčiní a nádoby pro domácnost a kontejnery, hřebeny, kartáčky, potřeby pro domácnost, sklo a kameninové výrobky; (24) tkaniny, textilie, textilní výrobky, ložní pokrývky a ubrusy, záclony; (25) oděvy, obuv a kloboučnické zboží; (28) hračky a sportovní výrobky včetně her a předmětů ke hraní, výrobky gymnastické a sportovní a dekorační pro vánoční stromky; (29) maso a potraviny živočišného původu, jakož i zeleniny a jiné zahradní jedlé výrobky, a to konzervované, sušené a zavařené; (30) káva, čaj, kakao, cukr, rýže, tapioka, kávové náhražky, med, sirup melasový, droždí pro kynutí, sůl, hořčice, ocet, omáčky (k ochucení), koření, led pro osvěžení, mouka a přípravky z obilnin, žvýkačky, zmrzliny.  
(511) 3, 9, 14, 18, 20, 21, 24, 25, 28, 29, 30  
(210) O 146527

(111) **251189**  
(220) 04.11.1999  
(320) 04.11.1999  
(442) 12.09.2001  
(151) 24.02.2003  
(180) 04.11.2009  
(540)

**STAR TEX**

(730) **STAR IMPEX, s.r.o.**, Kolbenova 29/568, Praha 9, Česká republika  
(740) Ing. Ihmová Markéta, A.Holas & partner patentová a známková kancelář, Křížová 4, Brno  
(510) (18) aktovky, batohy, brašny, deštníky, diplomatky, imitace kůže, kabelky, klíčenky, kufry, kufříky, kůže, peněženky.  
(511) 18  
(210) O 148567

(111) **251195**  
(220) 11.02.2000



(320) 11.02.2000  
 (442) 13.09.2000  
 (151) 24.02.2003  
 (180) 11.02.2010  
 (540)



## HECKLER & KOCH

- (730) **POSPA CZ, s. r. o.**, Kříženeckého n. 5/322, Praha 5, Česká republika  
 (510) (28) hračky a hry, zmenšené i nezmenšené modely určené k sestavování - z plastů a jiných materiálů, hračky a hry, makety, modely letadel, lodí, raket, automobilů a železničních modelů určené pro dálkové ovládání, funkční neřízené modely letadel lodí, raket, automobilů a železničních modelů, třaskavé hračky, hudební hračky, ostatní létající, plovoucí a jinak pohybující se hračky a modely - vzducholodě, vznášedla, horkovzdušné a plynové balony, draci, ponorky, roboti.  
 (511) 28  
 (210) O 151860

(111) **251201**  
 (220) 27.03.2000  
 (320) 27.03.2000  
 (442) 14.03.2001  
 (151) 24.02.2003  
 (180) 27.03.2010  
 (540)

## REUMEL

- (730) **HERBA VITALIS BRNO, s.r.o.**, U stadionu 379, Velká Bíteš, Česká republika  
 (510) (5) farmaceutické a diabetické přípravky pro léčebné účely; (30) potraviny pro zvláštní výživu obsahující látky rostlinného původu ve formě tekuté nebo komprimátu na bázi glukózy, škrobového sirupu apod.  
 (511) 5, 30  
 (210) O 153636

(111) **251205**  
 (220) 06.04.2000  
 (320) 06.04.2000  
 (442) 14.06.2000  
 (151) 24.02.2003  
 (180) 06.04.2010  
 (540)



- (554) Prostorová  
 (730) **PEMI Trade s.r.o.**, 17. listopadu 445, Bílovec, Česká republika  
 (740) Ing. Soukup Petr, Patentová kancelář, Švédská 3, Olomouc  
 (510) (3) kosmetické a voňavkářské přípravky všeho druhu, například pro koupele, pro opalování, pro pěstění těla, parfumerie, vonné, čistící a éterické oleje, vlasové vody, mycí prostředky pro toaletní účely, ústní vody, přísady do koupelí, šampony tělové i vlasové.

(511) 3  
 (210) O 154105

(111) **251206**  
 (220) 09.05.2000  
 (320) 09.05.2000  
 (442) 15.08.2001  
 (151) 24.02.2003  
 (180) 09.05.2010  
 (540)

## ADASTRA

DATA WAREHOUSE EXPERTS

- (730) **ADASTRA, s.r.o.**, Benešovská 10, Praha 10, Česká republika  
 (740) Ing. Čmejla Vladimír, patentový zástupce, Rašínovo nábř. 54, Praha 2  
 (510) (35) informatika týkající se zvláště činnosti obchodu, ekonomiky, výroby; (36) informatika v pojišťovnictví a bankovníctví; (41) školení a vzdělávání v oboru informatiky.  
 (511) 35, 36, 41  
 (210) O 155209

(111) **251209**  
 (220) 07.06.2000  
 (320) 07.06.2000  
 (442) 16.05.2001  
 (151) 24.02.2003  
 (180) 07.06.2010  
 (540)

## Oskarův WAP

- (730) **Český Mobil a. s.**, Vinohradská 167, Praha 10, Česká republika  
 (740) Mgr. Pomaizlová Karin, advokátka, Linklaters, v.o.s., Palác Myslbek, Na Příkopě 19/1096, Praha 1 - Staré Město  
 (510) (9) telefonní přístroje; (16) tiskoviny, karty předplacených služeb, kupóny, vouchery; (35) reklamní činnost; (38) zprostředkování v oboru telekomunikačních služeb, telekomunikační služby, včetně provozování sítí mobilních telefonů; (42) poradenská činnost v oblasti telekomunikačních zařízení a služeb včetně sítí mobilních telefonů.  
 (511) 9, 16, 35, 38, 42  
 (210) O 156118

(111) **251211**  
 (220) 14.06.2000  
 (320) 14.06.2000  
 (442) 15.08.2001  
 (151) 24.02.2003  
 (180) 14.06.2010  
 (540)



- (730) **EDEN HOTELS, s.r.o.**, Tržiště 43, Karlovy Vary, Česká republika  
 (740) Zeman Petr, patentový zástupce, U porcelánky 1012, Chodov

(510) (16) periodické a neperiodické tiskoviny, jako například noviny, časopisy, katalogy, prospekty, plakáty, letáky a jiné propagační, reklamní a informační materiály, tiskopisy, vstupenky, šatní listy, jídelní a nápojové listy včetně obalů, mapy, pohlednice, fotografie, grafická díla a grafické reprodukce, figurky a jiné dekorační předměty z papírové hmoty, úložné krabice papírové, jiné výrobky z papíru jako např. utěrky, ubrousky, ubrusy, ručníky, kapesníky, záclony, záclonky, banketní sukně, toaletní papír, svačinové sáčky, papírové obaly všeho druhu včetně obalů na nápoje a potraviny, psací a kancelářské potřeby, pouzdra na psací potřeby, držáky a stojánky na psací potřeby, stojánky na fotografie, různé stojánky na kancelářské potřeby, knihy, sešity, diáře, poznámkové bloky, zápisníky, kalendáře, dopisní papír, dopisní obálky, kancelářský papír všeho druhu, obaly na knihy, sešity, a jiné papírenské a polygrafické výrobky, pořadače, upomínkové předměty z papíru, sáčky všeho druhu jako obaly z papíru a umělých hmot; (21) drobné nářadí a přenosné nádoby pro domácnost a kuchyni, stolní náčiní (nikoliv z drahých kovů), stolky servírovací, grilovací potřeby, kuchyňské a servírovací nádoby kovové, porcelánové, keramické, skleněné a z plastů, jídelní a nápojové servisy i jednotlivé výrobky určené k těmto účelům porcelánové, keramické, skleněné popříp. kovové, včetně lázeňských pohárků a kelímků, jiné užité a dekorativní výrobky ze skla, keramiky, porcelánu a kovů (nikoliv drahých), jako vázy, dózy, svícný, popelníky a drobné upomínkové předměty v jiné třídě neobsažené, flakony, toaletní potřeby, jako například hřebeny, kartáče, kartáčky, holicí štětky, houby na mytí apod. puďfenky, pouzdra na mýdlo a toaletní potřeby, stojany na toaletní potřeby, toaletní kufříky a jiné obaly na toaletní potřeby, košíky a koše na potraviny, koše odpadní, kartáče na obuv a oděvy, kelímky na nápoje, podnosy pro rychlé občerstvení; (24) stolní pokrývky, banketní sukně z textilu, ložní prádlo a přikrývky, lůžkové přehozy, ručníky, osušky, mycí rukavice a jiné koupelové textilie (nikoliv oblečení, ubrousky, utěrky, prachovky, kapesníky, pokrývky cestovní, záclony, záclonky, závěsové a potahové tkaniny, prapory, praporce, praporky, rolety, žaluzie a závěsy textilní nebo plastové, tapety textilní; (39) zajištění a zprostředkování přepravy osob, zavazadel a nákladů, taxislužba, provozování parkovišť a garáží, provozování skladů, půjčování automobilů a jízdních kol, služby průvodcovské, zajišťování jízd, místenek, letenek a lodních lístků, posílkové služby, donášky nákupů; (42) poradenství v oboru cestovního ruchu a lázeňství, odborné služby kadeřnické, manikéřské, pedikéřské a maséřské, služby tlumočnické a překladatelské, půjčování sportovního nářadí, provozování sauny, tělocvičny a fitness centra, doprovod lázeňských hostů, služby lázeňské, léčební a rehabilitační, například spojené s využíváním přírodních minerálních vod, kyslíčků, solí a výrobků z nich, fyziatrie, balneologie a léčebná rehabilitace, péče poradenská, ošetřovatelská, diagnostická, preventivní a léčebná, péče lázeňská ústavní i ambulanti.

(511) 16, 21, 24, 39, 42  
(210) O 156363

(111) **251222**  
(220) 25.08.2000  
(320) 25.08.2000  
(442) 11.09.2002  
(151) 24.02.2003  
(180) 25.08.2010

(540)



(730) **ORPA, a.s.**, Opletalova 92, Lanškroun, Ostrovské Předměstí, Česká republika

(510) (16) papírové cívky, papírové dutinky, trubice, manžety, výrobky z papíru a lepenek, obaly z papíru, lepenek a plastických hmot; (20) papírový nábytek, plastové dutinky a cívky.

(511) 16, 20  
(210) O 158500

(111) **251223**  
(220) 30.08.2000  
(320) 30.08.2000  
(442) 13.02.2002  
(151) 24.02.2003  
(180) 30.08.2010  
(540)

### eLink

(730) **AutoCont a.s.**, Nemocniční 12, Moravská Ostrava, Česká republika

(510) (9) přístroje a nástroje vědecké, fotografické, filmové, optické, přístroje pro vážení, měření, signalizaci, kontrolu, záchranu a přístroje pro vyučování, akustické konektory, akustické membrány, akustické trubice, zvukovody, amplióny, antény, automaty hudební, hrací skříně, automaty hrací, autorádia, blikáče, světelná signalizace, bzučáky, přístroje na zaznamenávání času, elektrické články, baterie, dálkové ovladače, promítací přístroje na diapozitivy, diapozitivy, diktovací stroje, gramofonové desky, gramofony, dráty elektrické, fakturovací stroje, fotoaparáty, dalekohledy, kamery, kopírovací stroje a zařízení, krabice, skřínky na reproduktory, optické přístroje a nástroje, magnetofony, magnetoskopy, videokamery, magnety, matematické přístroje, monitorovací přístroje elektrické, promítací plátna, promítací přístroje, přerušovače, jističe, vypínače, dálkové spínače, rádia, reostaty, stmívače, regulátory světla, spínače, televizní přístroje, vysílací zařízení, vysílačky, vysokofrekvenční přístroje, zvětšovací přístroje, zvonky, zvukovody, odzvukovače, přístroje pro zpracování a úpravu zvuku; (35) hospodářské (ekonomické) prognózy, pronájem kancelářských strojů a zařízení, kopírování nebo rozmnožování dokumentů, dokladů apod., překlad informací do počítačové databáze, přepisování, psaní na stroji, půjčování fotokopírovacích strojů, sekretářské služby, služby (telefonní vzkazy, dotazy), (37) montáž, údržba, instalace a opravy kancelářských strojů a zařízení, odrušování elektrických přístrojů, informace o opravách, montáž, údržba a opravy počítačového vybavení, služby opravářské, služby údržbářské, vyjma oprav a údržby faxů, telefonů, mobilních telefonů, telefonních záznamníků a pagerů; (42) tisk ofsetový, tiskárny, tisky litografické, nahrávání video pásek, grafický design, grafické návrhy, inženýrské práce, studie projektů, projektování.

(511) 9, 35, 37, 42  
(210) O 158600

(111) **251240**  
(220) 12.10.2000  
(320) 12.10.2000  
(442) 13.11.2002

(151) 24.02.2003  
(180) 12.10.2010

(540) **FORD FINANCIAL**

(730) **Ford Motor Company**, The American Road, Deaborn,  
Spojené státy americké, Michigan

(740) JUDr. Jan Matějka, advokát, Národní třída 32, Praha 1

(510) (36) služby peněžní a nemovitostní, pojišťovací a finanční služby, totiž poskytování finančních a leasingových služeb pro nová a ojetá motorová vozidla, kapitál prodejců motorových vozidel, financování výstavby, hypotéky, plány prostorového uspořádání a zařízení - financování a leasing, obchodní finanční služby, leasing vozového parku motorových vozidel a financování dodavatelů motorových vozidel, finanční služby pro hypotéky na bydlení, vlastní kapitál na bydlení a osobní půjčky, finanční služby pro výchovné a vzdělávací účely, půjčky nad úrovní základní sazby, karlové služby, pojišťovací služby pro motorová vozidla, pro bydlení, pro případ požáru, záplavy, zdravotní a termínované životní a jiné životní pojištění, pojištění pro případ invalidity, úrazové pojištění, důchodové produkty, cestovní pojištění, úvěrové pojištění, investiční služby v oblasti peněžního trhu, termínové vkladové certifikáty, vzájemné fondy, akcie, účty 401k, šekové a spořitelní účty, osobní finanční služby a finanční plánování, management akciového portfolia, placení účtů, cash management a služby správy majetku prostřednictvím globální elektronické komunikační sítě a písemných materiálů, a služby finančních aplikací prostřednictvím globální elektronické komunikační sítě a písemných materiálů.

(511) 36  
(210) O 159972

(111) **251241**  
(220) 12.10.2000  
(320) 12.10.2000  
(442) 13.11.2002  
(151) 24.02.2003  
(180) 12.10.2010  
(540)



(730) **Ford Motor Company**, The American Road, Deaborn,  
Spojené státy americké, Michigan

(740) JUDr. Jan Matějka, advokát, Národní třída 32, Praha 1

(510) (36) služby peněžní a nemovitostní, pojišťovací a finanční služby, totiž poskytování finančních a leasingových služeb pro nová a ojetá motorová vozidla, kapitál prodejců motorových vozidel, financování výstavby, hypotéky, plány prostorového uspořádání a zařízení - financování a leasing, obchodní finanční služby, leasing vozového parku motorových vozidel a financování dodavatelů motorových vozidel, finanční služby pro hypotéky na bydlení, vlastní kapitál na bydlení a osobní půjčky, finanční služby pro výchovné a vzdělávací účely, půjčky nad úrovní základní sazby, karlové služby, pojišťovací služby pro motorová vozidla, pro bydlení, pro případ požáru, záplavy, zdravotní a termínované životní a jiné životní pojištění, pojištění pro případ invalidity, úrazové pojištění, důchodové produkty, cestovní pojištění, úvěrové pojištění, investiční služby v oblasti peněžního trhu, termínové vkladové certifikáty, vzájemné fondy, akcie, účty 401k, šekové a spořitelní účty, osobní finanční služby a finanční plánování, management akciového portfolia, placení účtů, cash management a služby správy majetku prostřednictvím

globální elektronické komunikační sítě a písemných materiálů, a služby finančních aplikací prostřednictvím globální elektronické komunikační sítě a písemných materiálů.

(511) 36  
(210) O 159975

(111) **251247**  
(220) 22.11.2000  
(320) 22.11.2000  
(442) 12.09.2001  
(151) 24.02.2003  
(180) 22.11.2010  
(540)



(730) **TOP VeGet s.r.o.**, Michelská 87/812, Praha 4 -  
Michle, Česká republika

(740) Ing. Chludina Jiří, UNIPATENT, J.Masaryka 43-47,  
Praha 2-Vinohrady

(510) (1) přídatné stabilizátory pro potravinářský průmysl,  
stabilizující a speciální přípravky pro humánní použití,  
stabilizátory potravinářských olejů.

(511) 1  
(210) O 161382

(111) **251253**  
(220) 08.12.2000  
(320) 08.12.2000  
(442) 12.06.2002  
(151) 24.02.2003  
(180) 08.12.2010  
(540)

**INTIM**

(730) **MP Media s.r.o.**, Řipská 1432/2, Praha 10, Česká  
republika

(740) Ing. Vandělková Jana, Bohemia Patent, Petrská 12, Praha  
1

(510) (16) papír, výrobky z papíru, periodické a neperiodické  
publikace, knihy, časopisy, brožury, fotografie, fotoalba,  
plakáty, pohledy, kalendáře, samolepky, obtisky,  
nažehlovací obtisky, hrací karty, papírové a umělohmotné  
tašky, tužky, pera a pastelky, papírové obaly všeho druhu,  
ubrousky a ubrusy, tácky, papírové vlajky, čepice a  
stínítka, informační a reklamní produkty v papírové  
formě, data a databáze obecně na papírových nosičích,  
písmena pro tiskárny, štočky, umělecké nebo ozdobné  
předměty z papíru; (35) poradenské a konzultační služby v  
oblasti reklamy, reklamní služby, reklama na Internetu,  
zajištění a realizace reklamních kampaní, poskytování  
informací a jiných informačních produktů všeho druhu,  
multimediálních informací obchodního a reklamního  
charakteru, komerční využití Internetu v oblastech  
komerčních internetových médií a vyhledávacích služeb,  
on-line inzerce, organizování výstav ke komerčním a  
reklamním účelům; (41) nakladatelství a vydavatelství  
periodických a neperiodických publikací v tištěné i  
elektronické podobě, zprostředkování kulturních a  
uměleckých akcí, setkání, výstav ke kulturním a  
vzdělávacím účelům, soutěží, přednášek apod., ediční  
činnost, publikační činnost včetně nahrávání nosičů  
zvukových nebo obrazově zvukových, půjčování  
nahrávaných zvukových a nebo obrazově zvukových  
záznamů, tvorba audiovizuálních děl, umělecká agentura;  
(42) tvorba software, programování internetových  
databázových systémů a internetových aplikací,

programování multimediálních aplikací, vytváření a modelování 3D animací, interaktivní a grafické programy, tvorba multimediálních dokumentů, prezentací, aplikací, katalogů apod., konstrukce WWW prezentací a řešení WWW serverů, počítačové animace a vizualizace, programové projekty, tvorba informačních databází, elektronických časopisů, periodik a knih, provozování Internetových stránek, fotografování, fototesty.

(511) 16, 35, 41, 42  
(210) O 162154

(111) **251257**  
(220) 18.12.2000  
(320) 18.12.2000  
(442) 13.02.2002  
(151) 24.02.2003  
(180) 18.12.2010  
(540)



(730) **Ing. Pavel Franče CSc.**, Donovalská 45/1756, Praha 4, Česká republika  
(740) Ing. Kepáková Jana, patentová zástupkyně, Na chobotě 1343, Praha 6 - Řepy  
(510) (33) alkoholické nápoje; (42) restaurace, bary a bistra poskytující lihovarské nápoje jako takové nebo po úpravě jednotlivcům, skupinám nebo společnostem ke spotřebě, vědecko-výzkumní specialisté poskytující ve výrobě odborné rady, inženýrské služby spojené s vypracováním odhadů a oceňováním kvality výrobků, výzkum a sestavování posudků v oboru alkoholických nápojů.  
(511) 33, 42  
(210) O 162469

(111) **251272**  
(220) 09.02.2001  
(320) 09.02.2001  
(442) 17.10.2001  
(151) 24.02.2003  
(180) 09.02.2011  
(540)



(730) **Imperial Tobacco (EFKA) GmbH & Co. KG**, Industriestrasse 6, Postfach 1257, Trossingen, Německo  
(740) JUDr. Korejzová Zdeňka, KOREJZOVÁ & SPOL. Advokátní a patentová kancelář, Spálená 29, Praha 1  
(510) (34) tabákové výrobky jako jsou cigaretový papír, cigaretové dutinky a filtry; (35) obchodní reklama a aktualizace reklamních materiálů, distribuce vzorků zboží, pořádání a řízení setkání za účelem prezentace a nabídky zboží, organizování soutěží a výstav k reklamním a obchodním účelům.  
(590) Barevná  
(511) 34, 35  
(210) O 164184

(111) **251273**

(220) 09.02.2001  
(320) 09.02.2001  
(442) 17.10.2001  
(151) 24.02.2003  
(180) 09.02.2011  
(540)



(730) **Imperial Tobacco (EFKA) GmbH & Co. KG**, Industriestrasse 6, Postfach 1257, Trossingen, Německo  
(740) JUDr. Korejzová Zdeňka, KOREJZOVÁ & SPOL. Advokátní a patentová kancelář, Spálená 29, Praha 1  
(510) (34) tabákové výrobky jako jsou cigaretový papír, cigaretové dutinky a filtry; (35) obchodní reklama a aktualizace reklamních materiálů, distribuce vzorků zboží, pořádání a řízení setkání za účelem prezentace a nabídky zboží, organizování soutěží a výstav k reklamním a obchodním účelům.  
(590) Barevná  
(511) 34, 35  
(210) O 164185

(111) **251274**  
(220) 09.02.2001  
(320) 09.02.2001  
(442) 17.10.2001  
(151) 24.02.2003  
(180) 09.02.2011  
(540)



(730) **Imperial Tobacco (EFKA) GmbH & Co. KG**, Industriestrasse 6, Postfach 1257, Trossingen, Německo  
(740) JUDr. Korejzová Zdeňka, KOREJZOVÁ & SPOL. Advokátní a patentová kancelář, Spálená 29, Praha 1  
(510) (34) tabákové výrobky jako jsou cigaretový papír, cigaretové dutinky a filtry; (35) obchodní reklama a aktualizace reklamních materiálů, distribuce vzorků zboží, pořádání a řízení setkání za účelem prezentace a nabídky zboží, organizování soutěží a výstav k reklamním a obchodním účelům.  
(590) Barevná  
(511) 34, 35  
(210) O 164186

(111) **251282**  
(220) 03.04.2001  
(320) 03.04.2001  
(442) 12.12.2001  
(151) 24.02.2003  
(180) 03.04.2011  
(540)

### SOLIGE

(730) **SOLIGE, spol.s r.o.**, U Hřiště 619/5A, Olomouc-Holice, Česká republika  
(740) Ing. Vandělková Jana, Bohemia Patent, Petrská 12, Praha 1  
(510) (6) obecné kovy a jejich slitiny, kovové stavební materiály, kabely a kovové dráty, kovové potřeby zámečnické a klempířské, kovová dlažba, dláždění a dlaždice, kovové dopravní značky, drátěné pletivo, kovové

dveře, rámy a kování, kovové potrubí, ložiskové kovy, kovové konstrukce pevné i přenosné, kovové lešení, kontejnery, palety, kovové nádoby a sudy, kovové nádoby na ztlacený a/nebo zkapalněný plyn, kovové markýzy, stavební kovové příčky, signalizační panely, silniční svodidla, sochy a sošky z obecných kovů, žaluzie; (7) ručně ovládané elektrické nářadí, pilařské stroje, stroje a přístroje ke zpracování dřeva a jiných hmot, řezačky, pily všeho druhu, pilové pásy, vrtačky, kladiva, vrtací šroubováky, brusky, frézy, děrovače, vysavače pro suché a mokré použití, stroje na opracování dřeva, dřevoobráběcí stroje a jejich součásti, lisy na dýhy, nožové jednotky, výstružníky, výhrubníky, vrtáky, frézovací trny, vrtačková sklíčidla, strojní pilové pásy, kovopily, závitníky a závitové čelisti, elektrické pneumatické nářadí, ložiska, kompresory, kartáče jako součásti strojních zařízení, rydla, hoblíky, lemovací stroje, to vše včetně příslušenství; (8) nástroje a nářadí s výjimkou veškerých nožů a nožářského zboží, pilařské nástroje a nářadí, nástroje a nářadí ke zpracování dřeva a jiných hmot, pilky všeho druhu, pilníky, nástroje a nářadí na opracování dřeva, zklizovací nářadí, nože a nožářské zboží, nářadí na udržování pil a pilníků, vše výše uvedené s ručním pohonem, ruční dílenské nářadí a nástroje s ručním pohonem, zejména klíče, kleště, kladiva, sochory, hasáky, šroubováky, montážní soupravy, pilníky, vyťahovačky, dláta, hoblíky, průbojníky, brusné kotouče, smirkové brusné kotouče, diamantové brusné kotouče, gola sady, ruční pilky a řezné plátky, zednické nářadí a nástroje, kotouče pilové, pásy pilové, listy pilové.

(511) 6, 7, 8  
(210) O 166102

(111) **251284**  
(220) 09.04.2001  
(320) 09.04.2001  
(442) 17.04.2002  
(151) 24.02.2003  
(180) 09.04.2011  
(540)

### KARIN

(730) **ZENIT spol.s r.o.**, Pražská 162, Čáslav, Česká republika  
(740) JUDr. Schöblová Blanka, advokátka, Strážnická 17, Brno  
(510) (1) apretury, přípravky na apretaci pro konečnou úpravu textilií, zjasňovací přípravky na textil, namáčecí přípravky (bělení), chemické přípravky pro odstraňování vosku, organická bělidla, chemické prostředky pro výrobu bělicích činidel, bělicí přípravky pro průmyslové účely, přísady do farmaceutických přípravků, chemické přípravky pro kožedělný průmysl, odmašťovací přípravky na použití ve výrobním procesu, látky na odstranění lesku, přípravky na odstraňování politury, dehydratační přípravky pro průmyslové účely, glycerín pro průmyslové účely, antistatické přípravky s výjimkou přípravků pro domácnost, emulgátory, fermenty pro chemické účely, chemické přísady do insekticidů a fungicidů, glyceridy, glykol, chemické přípravky na odmašťování, chemické přípravky na vodovzdornou úpravu textilu, chemické impregnační přípravky na textil, namáčecí přípravky (barvení), chladičí přípravky (směsi), kovová mýdla pro průmyslové účely, namáčecí přípravky pro textilní průmysl, chemické avivážní prostředky pro průmyslové účely, rozjasňovače (chemické přípravky pro zjasňování barev) pro průmyslové účely, flokulační činidla, umělá sladidla, přípravky na odstraňování vodního kamene s výjimkou přípravků pro domácnost, alkohol pro průmyslové využití; (5) materiál na plombování zubů a zubní otisky, zubní abraziva, zubní amalgámy a tmely, zubní cementy, zubní laky, diabetické přípravky pro léčebné účely, čistící přípravky (pro kontaktní čočky), chemické přípravky na odpuzování útočícího hmyzu, repelenty,

přípravky na ničení hmyzu a škůdců, fungicidy, herbicidy, pesticidy, detergenty pro lékařské účely, lotion (přípravky na omývání) pro farmaceutické a zvěrolékařské účely, chemicko-farmaceutické přípravky, roztoky na kontaktní čočky, kosmetické přípravky pro psy; (35) propagační činnost, poskytování obchodních nebo podnikatelských informací, pomoc při provozování obchodů a obchodní činnosti průmyslového nebo obchodního podniku, obchodní a podnikatelský průzkum, průzkum a analýza trhu, služby při pořizování záznamů, přepisu, vypracování, kompilaci, přenášení nebo systematickosti písemných sdělení a záznamů, jakož i při využívání nebo kompilaci matematických nebo statistických údajů, organizování výstav pro komerční nebo reklamní účely.

(511) 1, 5, 35  
(210) O 166274

(111) **251298**  
(220) 08.06.2001  
(320) 08.06.2001  
(442) 17.04.2002  
(151) 24.02.2003  
(180) 08.06.2011  
(540)

**ALBION**  
*alarm*

(730) **ALBION alarm, spol.s r.o.**, Výstaviště Černá louka 1167, Ostrava-Moravská Ostrava, Česká republika  
(740) Ing. Chlustina Jiří, UNIPATENT, J.Masaryka 43-47, Praha 2-Vinohrady  
(510) (9) baterie, akumulátory, antény, přístroje pro signalizaci, hasicí přístroje, hlásiče požáru, interkomunikační přístroje, nabíječky, počítací stroje, radioelektrické přístroje, radiopřijímače, reproduktory, sluchátka, měřicí stoly, televizní přístroje, přístroje pro zpracování informací, počítače, hardware, mikropočítače, grafické a textové terminály počítačů včetně pracovních a multimediálních stanic, jejich příslušenství, technické a programové vybavení počítačů v souvislosti s provozem v síťových systémech, elektronické sítě, programy pro počítače, elektrické akumulátory, elektrické cívký, články, ovládací a rozvodné desky, pojistky, přípojky, spínače, transformátory, elektrické vodiče, elektrody, zabezpečovací zařízení proti krádeži; (37) poskytování technických služeb k ochraně majetku a osob, instalace a servis zabezpečovacích zařízení.

(511) 9, 37  
(210) O 168287

(111) **251318**  
(220) 18.07.2001  
(320) 18.07.2001  
(442) 13.03.2002  
(151) 24.02.2003  
(180) 18.07.2011  
(540)

**ADASTRA**

(730) **ADASTRA, s.r.o.**, Benešovská 10, Praha 10, Česká republika  
(740) Ing. Čmejla Vladimír, patentový zástupce, Rašínovo nábř. 54, Praha 2  
(510) (35) informace týkající se zvláště činnosti obchodu, ekonomiky a výroby; (36) informace v pojišťovnictví a bankovníctví; (38) informace týkající se oboru telekomunikací.  
(511) 35, 36, 38

(210) O 169724

(111) **251319**

(220) 19.07.2001

(320) 19.07.2001

(442) 13.02.2002

(151) 24.02.2003

(180) 19.07.2011

(540)

**AMICO**(730) **Animalco a.s.**, Na Kocínce 1, Praha 6, Česká republika

(740) Mgr. Kvasnička Robert, Přecechtělova 2405, Praha 5

(510) (29) maso, ryby, drůbež, zvěřina, masové výtazky, vejce, mléko a mléčné výrobky; (31) výrobky zemědělské s výjimkou ovoce a zeleniny, zahradnické s výjimkou ovoce a zeleniny, lesní a zrní neuvedené v jiných třídách, živá zvířata, krmivo pro zvířata, slad.

(511) 29, 31

(210) O 169746

(111) **251320**

(220) 23.07.2001

(320) 23.07.2001

(442) 13.03.2002

(151) 24.02.2003

(180) 23.07.2011

(540)

**ALTEC**(730) **ALTEC spol.s r.o.**, Sokolohradská 629, Chotěboř, Česká republika

(510) (7) stroje s výjimkou vysavačů prachu, hadic k vysavačům prachu a kartáčů k vysavačům prachu a obráběcí stroje.

(511) 7

(210) O 169865

(111) **251323**

(220) 01.08.2001

(320) 01.08.2001

(442) 12.06.2002

(151) 24.02.2003

(180) 01.08.2011

(540)

**SAMSON**(730) **BG Technik cs, a.s.**, Bubenské nábřeží 306, Praha 7, Česká republika

(740) EGON KÜHNEL patentový zástupce, Oblá 56, Brno

(510) (7) trávnikové žací stroje a žací adaptéry, stroje na sečení lištvové, prstové, bezprstové, rotační diskové, rotační bubnové, strunové, stroje (nosiče) k nesení nářadí pro úpravu a ošetřování zeleně a půdy, pluhy, vyorávací radlice, kultivátory, brány, hrobkovače, secí stroje, sazeče brambor, obrabeče a shrnovače, mulčovače, zahradní vysavače, sběrače listí, sběrače posečené trávy, zametací kartáče, rozmetadla hnojiv, sypače, drtiče zrnin, drtiče zahradního odpadu, postřikovače pro ochranu rostlin, zahradní čerpadla, zavlažovací zařízení pro trávniky a zahrady, shrnovací radlice, sněhové frézy, náhradní díly a komponenty pro uvedené výrobky; (8) ruční nářadí pro zahradnictví, sadařství a pro ošetřování zeleně, náhradní díly k tomuto ručnímu nářadí; (12) malotraktory jednoosé a dvouosé pro malou zemědělskou a zahradní mechanizaci a pro ošetřování a údržbu parků, areálů sportovních, výstavních, letištních i vojenských a pro komunální služby, hnací motorové jednotky, převodovky, spojky, tažné nápravy, tažené a tlačené vozíky, náhradní díly pro uvedené výrobky.

(511) 7, 8, 12

(210) O 170135

(111) **251325**

(220) 03.08.2001

(320) 03.08.2001

(442) 16.01.2002

(151) 24.02.2003

(180) 03.08.2011

(540)

**POMO**(730) **Antinari Anstalt**, Vaduz, Lichtenštejnsko

(740) JUDr. Kupka Miroslav, patentový zástupce, Spalova 2261, Rakovník

(510) (29) ovoce a zelenina sušené a jinak konzervované; (30) káva, čaj, kakao a nápoje z nich, kávové náhražky, cukr, cukrovinky, oplatky, piškoty, keksy, sušenky, perníky, marcipán, čokoláda, žvýkačky, rýže, mouka a moučné směsi, moučné výrobky, sůl, ocet, koření, omáčky k dochucení, škrob - v rámci této třídy, droždí; (32) veškeré nealkoholické nápoje, sirupy, instantní prášky a jiné přípravky k výrobě nápojů; (33) alkoholické nápoje s výjimkou piva.

(511) 29, 30, 32, 33

(210) O 170267

(111) **251331**

(220) 31.08.2001

(320) 31.08.2001

(442) 15.05.2002

(151) 24.02.2003

(180) 31.08.2011

(540)

(730) **Belagra, a.s.**, Národních hrdinů 16, Břeclav, Česká republika

(740) Ing. Dadej Leopold, patentový zástupce, Na Valtické 6, Břeclav 4

(510) (5) minerální doplňky potravy pro zvěř, zvířata, ryby a drůbež, přísady do krmiv pro zvěřolekářské účely, přípravky pro zvěř, zvířata, ryby a drůbež, obsahující stopové prvky; (31) krmivo pro zvěř, zvířata, ryby a drůbež, krmné směsi pro zvěř, zvířata, ryby a drůbež včetně suchých krmných směsí a krmných mouček všeho druhu, bílkoviny pro zvěř, zvířata, ryby a drůbež, obilná zrna v nezpracovaném stavu, zbytkové produkty z obilnin pro živočišnou spotřebu, potrava pro domácí zvířata, potrava pro ptactvo.

(511) 5, 31

(210) O 171000

(111) **251341**

(220) 12.09.2001

(320) 12.09.2001

(442) 17.04.2002

(151) 24.02.2003

(180) 12.09.2011

(540)

**CIRCA**(730) **HAZAL TEXTIL s.r.o.**, Klimkovická 2154, Ostrava - Poruba, Česká republika

(740) Müller Václav, patentový zástupce, Filipova 2016, Praha 4

(510) (22) provazy a struny k technickým účelům, lana a motouzy z přírodních, umělých nebo plastických látek, sítě houpačí a sítě na maskování, stany včetně stanů pro táboření, lodní plachty, pytle na přepravu a uskladnění volně loženého zboží, čalounický materiál; (24) tkaniny s výjimkou tkanin zařazených do jiných tříd, pokrývky včetně cestovních pokrývek, ložní prádlo, ubrusy s výjimkou papírových a textilní zboží nezařazené v jiných třídách; (25) oděvy, saka, kalhoty, svetry, košile, obleky, sukně, pláště, kostýmy, cvičební úbory, oděvní doplňky, kravaty, motýlky, šály, rukavice, klobouky, čepice, ponožky, šle, spodní prádlo, kožehřívavé ozdoby oděvní, blůzy, barety, šátky, podkolenky, turistické oděvy, pracovní oděvy, oděvy pro volný čas, zejména pro sport.

(511) 22, 24, 25

(210) O 171428

(111) **251344**

(220) 12.09.2001

(320) 12.09.2001

(442) 17.04.2002

(151) 24.02.2003

(180) 12.09.2011

(540)

**DRAGOUN<sup>KH</sup>**

(730) **DRAGOUN KH, s.r.o.**, Roháčova 198, Kolín, Česká republika

(740) Ing. Vandělková Jana, Bohemia Patent, Petřská 12, Praha 1

(510) (32) minerální vody, šumivé a jiné nealkoholické nápoje všeho druhu, zeleninové šťávy, piva všeho druhu, nealkoholické nápoje obohacené vitamíny nebo minerály, iontové a energetické nápoje nealkoholické, proteinové nealkoholické nápoje, dietní nápoje, želatinové nápoje, míchané nealkoholické nápoje, instantní nápoje a směsi pro přípravu nápojů; (35) zprostředkování obchodní činnosti v oboru s alkoholickými nápoji.

(511) 32, 35

(210) O 171483

(111) **251345**

(220) 14.09.2001

(320) 14.09.2001

(442) 13.02.2002

(151) 24.02.2003

(180) 14.09.2011

(540)

**ORANGE HOUSE**

(730) **ING Groep N.V.**, Strawinskyalaan 2631, Amsterdam, Holandsko

(740) Patentservis Praha a.s., Jivenská 1273/1, Praha 4

(510) (35) kancelářské služby; (36) nemovitostní záležitosti.

(511) 35, 36

(210) O 171554

(111) **251348**

(220) 25.09.2001

(320) 25.09.2001

(442) 15.05.2002

(151) 24.02.2003

(180) 25.09.2011

(540)

**AUTO KELLY**

(730) **Auto Kelly, a. s.**, K Červenému dvoru 10, Praha 10, Česká republika

(740) Ing. Jupa Francis, patentový zástupce, Měchenická 4, Praha 4

(510) (3) autokosmetika zařazená do této třídy; (4) oleje, aditiva,

mazadla a pohonné hmoty; (7) součásti motorových vozidel nezařazené do třídy 12 jako karburátory, čepy, kardanové klouby a pod., (12) pozemní vozidla, zejména automobily a motorky a díly, náhradní díly a tuningové komponenty zařazené do této třídy jako například motory, podvozky, hnací mechanismy, hřídele, nápravy, spojky, rychlostní skříně, brzdové obložení a čelisti, tlumiče, pérování, chladiče, hydraulické obvody, řetězy, karosérie, části karosérií, blatníky vyjma motocyklových, nárazníky, okna, stěrače, zpětná zrcátka, sedadla, opěrky pro hlavu, potahy sedadel vyjma motocyklových, čalounění, airbagy, bezpečnostní pásy a sedačky, alarmy, zabezpečovací zařízení, nosiče kola, ráfky kol, tažná zařízení, volanty; (17) plastické výrobky a hmoty pro autopřemysl, plastové součásti a doplňky k vozidlům a pozemním dopravním prostředkům; (35) zprostředkovatelská činnost v oblasti obchodu, reklama, marketing; (37) záruční a jiné opravy, montáž a servis pozemních motorových vozidel a jejich součástí.

(511) 3, 4, 7, 12, 17, 35, 37

(210) O 171854

(111) **251351**

(220) 30.09.2001

(320) 30.09.2001

(442) 12.06.2002

(151) 24.02.2003

(180) 30.09.2011

(540)



(730) **EDEN GROUP, a. s.**, Tržiště 43, Karlovy Vary, Česká republika

(740) Zeman Petr, patentový zástupce, Hradní 301, Loket

(510) (16) periodické a neperiodické tiskoviny, jako například noviny, časopisy, katalogy, prospekty, plakáty, letáky a jiné propagační, reklamní a informační materiály, tiskopisy, vstupenky, šatní listky, jídelní a nápojové listky včetně obalů, pohlednice, fotografie, grafická díla, grafické reprodukce a jiná vyobrazení, kartografická díla, figurky a jiné dekorační předměty z papírové hmoty, úložné krabice papírové, jiné výrobky z papíru jako např. utěrky, ubrusy, ubrusy, ručníky, kapesníky, záclony, záclonky, banketní sukně, toaletní papír, kelímky na nápoje, podnosy pro rychlé občerstvení, svačínové sáčky, papírové obaly všeho druhu včetně obalů na nápoje a potraviny, psací a kancelářské potřeby, pouzdra na psací potřeby, držáky stojánky na psací potřeby, stojánky na fotografie, různé stojánky na kancelářské potřeby, knihy, sešity, diáře, poznámkové bloky, zápisníky kalendáře, dopisní papír, dopisní obálky, kancelářský papír všeho druhu, obaly na knihy, sešity a jiné papírenské a polygrafické výrobky, pořadače, upomínkové předměty z papíru, sáčky všeho druhu jako obaly z papíru a umělých hmot; (39) zajištění a zprostředkování přepravy osob, zavazadel a nákladů, taxislužba, provozování parkovišť a garáží, provozování skladišť, půjčování automobilů a jízdních kol, služby průvodcovské, zajišťování jízdenek, místenek, letenek a lodních lístků, posilkové služby, donášky nákupů; (42) poradenství v oboru cestovního ruchu a lázeňství, provozování salonů krásy, odborné služby kadeřnické, kosmetické, manikéřské, pedikéřské a maséřské, služby tlumočnické a překladatelské, provozování sauny a fitness

centra, doprovod lázeňských hostů, pronájem a půjčování kancelářské techniky, služby lázeňské, léčebné a rehabilitační, například spojené s využíváním přírodních minerálních vod, kysličníků, solí a výrobků z nich, fyziatrie, balneologie a léčebná rehabilitace, péče poradenská, ošetrovatelská, diagnostická, preventivní a léčebná, péče lázeňská ústavní i ambulantní.

(511) 16, 39, 42  
(210) O 171946

(111) **251354**  
(220) 08.10.2001  
(320) 08.10.2001  
(442) 12.06.2002  
(151) 24.02.2003  
(180) 08.10.2011  
(540)



(730) **ZP Šumvald a s.**, Šumvald 22, Česká republika  
(740) RNDr. Halaxová Zdeňka, TETRAPAT, Univerzitní 7, Olomouc  
(510) (29) arašídové, kokosové a kakaové máslo a pomazánky, zpracované arašidy, bramborové lupínky, bujóny; (30) drobné extrudované pochoutky, makarony a jiné těstoviny, perníky, pudinky, omáčky pro ochucení potravin, marinády, koření a jejich směsi, plněné koláče, koblíhy, pirohy a knedlíky, želé, žvýkačky; (32) zeleninové šťávy jako nápoje.  
(590) Barevná  
(511) 29, 30, 32  
(210) O 172197

(111) **251355**  
(220) 08.10.2001  
(320) 08.10.2001  
(442) 12.06.2002  
(151) 24.02.2003  
(180) 08.10.2011  
(540)



(730) **ZP Šumvald a s.**, Šumvald 22, Česká republika  
(740) RNDr. Halaxová Zdeňka, TETRAPAT, Univerzitní 7, Olomouc  
(510) (29) arašídové, kokosové a kakaové máslo a pomazánky, zpracované arašidy, bramborové lupínky, bujóny; (30) drobné extrudované pochoutky, makarony a jiné těstoviny, perníky, pudinky, omáčky pro ochucení potravin, marinády, koření a jejich směsi, plněné koláče, koblíhy, pirohy a knedlíky, želé, žvýkačky; (32) zeleninové šťávy jako nápoje.  
(590) Barevná  
(511) 29, 30, 32  
(210) O 172198

(111) **251381**  
(220) 09.11.2001  
(320) 09.11.2001  
(442) 13.11.2002  
(151) 24.02.2003  
(180) 09.11.2011  
(540)



(730) **Masterfoods, kom. spol.**, Pražská 320, Poříčí nad Sázavou, Česká republika  
(740) Mgr. Petra Korejzová, KOREJZOVÁ & SPOL. Advokátní a patentová kancelář, Spálená 29, Praha 1  
(510) (5) veterinární přípravky a substance, přísady do krmiv pro zvířata, ptáky a ryby, dezinfekční přípravky, pesticidy, fungicidy, prášky, spreje a obojky, vše pro hubení blech a vše pro použití u zvířat, léčivé šampony a mycí prostředky, vše pro použití u zvířat, léčivé ústní vody pro zvířata, léčivé osvěžovače dechu pro zvířata; (31) zemědělské, zahradnické a lesnické výrobky, osiva a semena, vše zahrnuté ve třídě 31, živá zvířata, ptáci a ryby, krmiva pro zvířata, ptactvo a ryby a přípravky zahrnuté ve třídě 31 pro použití jako přísady do těchto krmiv, slad, sépiové kosti, jedlé kosti a tyčinky pro domácí zvířata, stelivo pro zvířata, čerstvé ovoce a čerstvá zelenina a přípravky z výše uvedeného zboží používané jako přísady do krmiv.  
(590) Barevná  
(511) 5, 31  
(210) O 173569

(111) **251384**  
(220) 13.11.2001  
(320) 13.11.2001  
(442) 17.07.2002  
(151) 24.02.2003  
(180) 13.11.2011  
(540)

# HOROSKOP

(730) **Arnautovič Jasminka**, Sokolská 56, Praha 2, Česká republika  
(510) (18) veškeré kožené zboží a imitace kůže; (42) provozování stravovacího zařízení, pizzeria, ubytování, provoz módních salonů.  
(511) 18, 42  
(210) O 173716

(111) **251391**  
(220) 21.11.2001  
(320) 21.11.2001  
(442) 12.06.2002  
(151) 24.02.2003  
(180) 21.11.2011  
(540)

(730) **AKTIVA, a. s.**, Kaznějov 125, Česká republika



(740) Ing. Jiří Poláček, Tichý & Poláček patentoprávní a  
známková kancelář, Dominikánská 6, Plzeň

(510) (1) chemické apretace, bělicí přípravky, bentonit,  
bílkovina jako surovina, katalyzátory, prostředky pro  
čechení tekutin, přípravky pro činění kůží, chemická činidla,  
přípravky pro čištění tekutin, zejména vody, přípravky  
proti zamžení čoček, defolianty, dehydratační prostředky,  
destilovaná voda, dextrin, dolomit, metylalkohol, dusíkaté  
vápno, filtrační materiály, fosfáty, fotografické vývojky,  
chemikálie pro fotografii, galvanizační přípravky, glazury,  
glycerin, grafit, hnojiva, humus, hydráty, hydraulické  
kapaliny, chemikálie pro lesnictví, chemikálie pro vědecké  
účely, chemikálie pro průmysl, impregnační chemické  
přípravky pro kůže a textil, indikátorový papír, kamenec,  
kaolin, kompost, přípravky pro konzervaci potravin,  
rašelina, kyseliny, lepidla jiná než kancelářská a než pro  
domácnost, leštidla, louhy, přípravky pro nakládání a uzení  
masa, peroxid vodíku, protipožární přípravky, rozpouštědla  
pro fermeže a laky, sladidla, soda, sůl kamenná, štěpařský  
vosk, vápenec; (2) barvy, laky, antikoroční přípravky,  
barviva, prostředky pro ochranu dřeva a kovu, mořidla,  
práškové kovy a folie pro malíře, kalafuna, sklenářský  
tmel, ředidla, saze, šelak; (3) alkálie, amoniak, mýdla,  
antistatické přípravky, apretační přípravky, barvy na  
vlasy, odbarvovače, bělicí přípravky, brusiva, brusná plátina  
a papír, cididlo, čisticí mléko, toaletní a čisticí prostředky,  
depilační přípravky, dezodoranty, přípravky na holení,  
kamenec, kapaliny do ostříkovačů, kolínská voda,  
kosmetické přípravky, kosmetické tužky, koupelové soli,  
pleťové masky, krém na obuv a kůži, kosmetické krémy,  
křída plavená, parfémy, laky na vlasy, lepidla pro  
kosmetické účely, lešticí přípravky, líčidla, louh sodný na  
praní, odličovací přípravky, vlasové přípravky, peroxid  
vodíku, politury, prací a namáčecí prostředky, rtěnky,  
šampony, toaletní terpentýn, toaletní přípravky a potřeby,  
ústní vody, vlasové vody, vody po holení, voňavky, vosky,  
zubní pasty; (4) benzin, dřevěné uhlí, konzervační oleje a  
tuky, lih na pálení, mazací oleje a tuky, nafta, topný olej,  
motorový olej, paliva, pohonné látky, palivové dřevo,  
parafin, podpalovače, uhlí; (5) absorpční tampony, vata,  
alkohol, bikarbonát sodný, bílkovinná potrava, byliny,  
bylinné čaje, cukrovinky s léčebnými přísadami, diabetický  
chléb, dietetické nápoje a potraviny, doplňky potravin  
(upravené pro lékařské účely), pesticidy, fungicidy, gáza,  
glukóza (pro léčebné účely), repelenty, lékařské přípravky  
pro hubnutí, hygienické kalhotky, ubrousky (napuštěné  
farmaceutickými vodičkami), vložky, obvazy, knoty sirné,  
léčivé přípravky do koupele, přísady do krmiv (pro léčebné  
účely), prostředky na kuří oka, léčiva pro veterinární  
medicínu, lékárníčky, leukoplast, minerální vody a soli pro  
lékařské účely, mléko pro kojence, přípravky proti molům,  
mouchám a ostatnímu hmyzu, mucholapky, nápoje  
dietetické upravené pro lékařské účely, obinadla, obvazy,  
přípravky proti parazitům, potrava pro kojence, přípravky  
na mytí psů, přípravky pro péči o ústní dutinu (pro  
lékařské účely); (13) ohňostroje, prskavky, rachejtle; (30)  
kuchyňská sůl, kypřicí prášek, přísady do nápojů, ocet,  
příchutě, zálivky; (31) bílkoviny pro zvířata, krmiva pro  
zvířata, krmné směsi, kvasnice pro dobytek, moučka pro  
zvířata, psí suchary, sůl pro dobytek, vápno do krmiva pro  
zvířata, nápoje pro zvířata; (32) nealkoholické nápoje,  
iontové nápoje, příchutě a přípravky pro nápoje.

(511) 1, 2, 3, 4, 5, 13, 30, 31, 32  
(210) O 173963

(111) **251394**  
(220) 23.11.2001  
(320) 23.11.2001  
(442) 14.08.2002

(151) 24.02.2003  
(180) 23.11.2011  
(540)



(730) **PONTE s. r. o.**, Malšice 338, Malšice, Česká republika  
(510) (20) nábytek a jeho příslušenství; (37) čalounictví,  
provádění staveb, jejich změn a odstraňování; (39) silniční  
motorová doprava nákladní; (40) montáž jednoduchých  
dřevěných výrobků; (42) holičství, kadeřnictví.  
(590) Barevná  
(511) 20, 37, 39, 40, 42  
(210) O 174039

(111) **251410**  
(220) 05.12.2001  
(320) 05.12.2001  
(442) 12.06.2002  
(151) 24.02.2003  
(180) 05.12.2011  
(540)

## BENDI

(730) **Ing. František Benedikt**, Španielova 1293, Praha 6,  
Česká republika  
(740) Ing. Chludina Jiří, UNIPATENT, J.Masaryka 43-47,  
Praha 2-Vinohrady  
(510) (3) přípravky pro bělení a jiné prostředky k praní,  
přípravky drogistické na praní prádla nebo aviváž prádla,  
přípravky pro čištění, odmašťování a broušení, mycí  
prostředky na nádobí - ruční mytí, pro myčky nádobí,  
čisticí prostředky pro domácnost, tekuté pisky, čističe na  
okna, podlahy, koupelny, koberece, trouby, WC čističe -  
tekuté, gely, přípravky proti vodnímu kameni, prostředky  
péče o nábytek - vosky, leštěnky, mýdla, kosmetické  
přípravky, pudry, rtěnky, laky na nehty, tělové krémy a  
mléka, deodoranty pro osobní potřebu, toaletní přípravky,  
vlasové přípravky a vody, šampony, přípravky pro  
krášlení nebo pěstění pokožky těla, obličje, nehtů nebo  
vlasů; (5) osvěžovače vzduchu - gely, spreje, tekuté  
osvěžovače, WC deodoranty - gely, tuhé deodoranty,  
spreje, dezinfekční prostředky na WC; (10) dudlíky pro  
kojence, dudlíky na dětské lahve, prezervativy, rukavice  
pro lékařské účely.  
(511) 3, 5, 10  
(210) O 174472

(111) **251411**  
(220) 05.12.2001  
(320) 05.12.2001  
(442) 12.06.2002  
(151) 24.02.2003  
(180) 05.12.2011  
(540)



(730) **Ing. František Benedikt**, Španielova 1293, Praha 6,  
Česká republika

(740) Ing. Chludina Jiří, UNIPATENT, J.Masaryka 43-47,  
Praha 2-Vinohrady

(510) (3) přípravky pro bělení a jiné prostředky k praní, přípravky drogistické na praní prádla nebo aviváž prádla, přípravky pro čištění, odmašťování a broušení, mycí prostředky na nádobí - ruční mytí, pro myčky nádobí, čisticí prostředky pro domácnost, tekuté pisky, čističe na okna, podlahy, koupelny, koberce, trouby, WC čističe - tekuté, gely, přípravky proti vodnímu kameni, prostředky péče o nábytek - vosky, leštěnky, mýdla, kosmetické přípravky, pudry, rtěnky, laky na nehty, tělové krémy a mléka, deodoranty pro osobní potřebu, toaletní přípravky, vlasové přípravky a vody, šampony, přípravky pro krásnění nebo pěstění pokožky těla, obličej, nehtů nebo vlasů; (5) osvěžovače vzduchu - gely, spreje, tekuté osvěžovače, WC deodoranty - gely, tuhé deodoranty, spreje, dezinfekční prostředky na WC; (10) dudlíky pro kojence, dudlíky na dětské lahve, prezervativy, rukavice pro lékařské účely.

(511) 3, 5, 10

(210) O 174473

(111) **251437**

(220) 17.12.2001

(320) 17.12.2001

(442) 13.11.2002

(151) 24.02.2003

(180) 17.12.2011

(540)

## KRALUPOL

(730) Shell Gas ČR, s.r.o., Pod Pekárnami 878/2, Praha 9,  
Česká republika

(740) JUDr. David Karabec - advokát, Na Stráži 1306/5, Praha 8

(510) (35) organizování obchodní činnosti; (39) rozvod plynu, doprava a skladování paliv a maziv, silniční motorová doprava nákladní, pronájem motorových vozidel; (40) zpracování paliv a maziv; (42) pronájem technologií čerpacích stanic a tlakových nádob na plyny.

(511) 35, 39, 40, 42

(210) O 174953

(111) **251438**

(220) 17.12.2001

(320) 17.12.2001

(442) 13.11.2002

(151) 24.02.2003

(180) 17.12.2011

(540)

# kralupol

(730) Shell Gas ČR, s.r.o., Pod Pekárnami 878/2, Praha 9,  
Česká republika

(740) JUDr. David Karabec - advokát, Na Stráži 1306/5, Praha 8

(510) (35) organizování obchodní činnosti; (39) rozvod plynu, doprava a skladování paliv a maziv, silniční motorová doprava nákladní, pronájem motorových vozidel; (40) zpracování paliv a maziv; (42) pronájem technologií čerpacích stanic a tlakových nádob na plyny.

(511) 35, 39, 40, 42

(210) O 174954

(111) **251485**

(220) 21.01.2002

(320) 21.01.2002

(442) 13.11.2002

(151) 24.02.2003

(180) 21.01.2012

(540)



(730) K - bio s.r.o., Rokytová 28/3949, Brno, Česká  
republika

(740) Ing. Vanděliková Jana, Bohemia Patent, Petrská 12, Praha  
1

(510) (5) vitaminové a minerální přípravky, doplňky výživy - vše určené pro veterinární užití; (18) náhubky pro zvířata, obojky, vodítka, postroje pro zvířata, tašky pro zvířata; (21) nádoby, misky a koryta pro zvířata, napáječky, klece pro domácí zvířata, kartáče pro domácí zvířata, tašky pro zvířata, stojany na lahve ve třídě 21; (28) hračky pro zvířata, pomůcky pro výcvik domácích zvířat a k provozování sportů s těmito zvířaty; (31) krmiva pro domácí zvířata, granulované krmné směsi, doplňky krmných směsí a zoby pro domácí zvířata, krmné doplňky se specifickými stimulačními účinky z přírodních zdrojů, živá zvířata.

(511) 5, 18, 21, 28, 31

(210) O 175746

(111) **251510**

(220) 04.02.2002

(320) 04.02.2002

(442) 13.11.2002

(151) 24.02.2003

(180) 04.02.2012

(540)

## RCO

(730) Regionální centrum Olomouc s.r.o., Jeremenkova  
1142/42, Olomouc - Hodolany, Česká republika

(740) Ing. Soukup Petr, Patentová kancelář, Švédská 3, Olomouc

(510) (35) obstaravatelská a zprostředkovatelská činnost v oblasti obchodu, exportu a importu, pomoc při řízení velkoobchodní a maloobchodní činnosti firem, obchodní administrativy, kancelářské práce, obchodně zastupitelská činnost v oblasti obchodu, propagační, reklamní a inzertní činnost a služby spojené s provozováním obchodní činnosti, poskytování informací a informačních produktů v oblasti ekonomiky a obchodu, obchodní, podnikové a podnikatelské poradenství, marketingová činnost a obchodní management, automatizované zpracování dat, vyhledávací služby z počítačových databází, činnost organizačních, ekonomických a účetních poradců, vedení účetnictví, pořádání výstav, veletrhů, přehlídek a dalších prezentačních akcí pro obchodní a reklamní účely, kopírování a rozmnožování dokladů a dokumentů; (36) poradenské a konzultační služby v oblasti peněžnictví, finančnictví a pojišťovnictví, služby v oblasti podnikání s realitami a nemovitostmi, správa a pronájem nemovitostí, poradenská a konzultační činnost v oblasti správy nemovitostí; (39) pronájem a půjčování automobilů a autobusů, pronájem a provozování garáží a parkovacích ploch, služby řidičů, zprostředkovatelská činnost v oblasti dopravy, vyhledávací služby v oblasti kamiónové dopravy, skladování zboží a pronájem skladů; (41) pořádání, organizace, zprostředkování a zajišťování služeb spojených s pořádáním kulturních, sportovních, turistických, výchovných, vzdělávacích, zábavných a společenských akcí, zejména prostřednictvím Internetu, pořádání odborných kurzů, seminářů, školení, konferencí a jiných vzdělávacích akcí, včetně lektorské činnosti, výuka jazyků, překladatelská a tlumočnická činnost, zpravodajství, provozování tělovýchovných a sportovních zařízení; (42)

- služby spojené s technickým zajištěním a vybavením výstav a výstavních ploch; (43) ubytovací služby, služby spojené s rezervací a poskytováním přechodného ubytování v hotelech, motelech a penzionech; (44) provozování zařízení sloužících k regeneraci a rekondici lidí, masérské služby a provozování solárií.
- (511) 35, 36, 39, 41, 42, 43, 44  
(210) O 176338

- (111) **251600**  
(220) 11.03.2002  
(320) 12.09.2001  
(442) 14.08.2002  
(151) 24.02.2003  
(180) 11.03.2012  
(540)

**SEGWAY**

- (730) **Segway LLC**, 286 Commercial Street, Manchester, Spojené státy americké, New Hampshire  
(740) Mgr. Petra Korejzová, KOREJZOVÁ & SPOL. Advokátní a patentová kancelář, Spálená 29, Praha 1  
(510) (12) motorizované, samopoháněné prostředky opatřené koly určené pro pohyb osob, zejména kolečkové židle, invalidní křesla, skútry, vozíky a vozidla.
- (511) 12  
(210) O 177636

- (111) **251601**  
(220) 11.03.2002  
(320) 30.11.2001  
(442) 14.08.2002  
(151) 24.02.2003  
(180) 11.03.2012  
(540)

**SEGWAY**

- (730) **Segway LLC**, 286 Commercial Street, Manchester, Spojené státy americké, New Hampshire  
(740) Mgr. Petra Korejzová, KOREJZOVÁ & SPOL. Advokátní a patentová kancelář, Spálená 29, Praha 1  
(510) (35) obchodní poradenské služby, zejména řízení dealerů a obchodních zástupců prodávajících a opravujících přepravní prostředky a související vybavení a doplňky, reklama a marketingové služby, zejména propagace prodeje přepravních vozidel.
- (511) 35  
(210) O 177637

- (111) **251618**  
(220) 15.03.2002  
(320) 15.03.2002  
(442) 16.10.2002  
(151) 24.02.2003  
(180) 15.03.2012  
(540)



- (730) **MS Composit s.r.o.**, Tursko 37, Česká republika  
(740) Müller Václav, patentový zástupce, Filipova 2016, Praha 4  
(510) (28) hračky, modely a jejich součásti; (40) laminování, lisování plastů; (42) průmyslový design, návrhy hraček a modelů.
- (511) 28, 40, 42  
(210) O 177816

- (111) **251812**

- (220) 29.04.2002  
(320) 29.04.2002  
(442) 13.11.2002  
(151) 24.02.2003  
(180) 29.04.2012  
(540)

**LIPOVICA**

- (730) **LIPOVICA trade s.r.o.**, Zeleného 1267/67, Brno, Česká republika  
(740) Ing. Kučera Zdeněk, Padělký 548 (P.O.BOX 92), Slušovice  
(510) (9) vodoměry, tlakoměry, teploměry, regulátory ohřivačů horké vody, snímače teploty; (11) výrobky tepelné techniky a jejich součásti zahrnuté do této třídy, přístroje pro topení, vyhřívání a vysoušení, vytápěcí tělesa, topné články a topné desky, radiátory, rozvody topení a jejich součásti, např. topné články, hořáky, kohouty a kohouty pro topení, kotlové trubky do vytápěcích zařízení, radiátorové uzávěry, kovové armatury, termostatické ventily, vodovodní potrubí, vodovodní baterie, úchytky pro trubky, výztuže pro potrubí kovové kotle, regulátory a spořiče průtoku vody, regulačně-bezpečnostní zařízení pro plynová potrubí, regulátory pro vodovodní zařízení, regulační pulty pro kotle a hořáky a regulační systémy pro hoření, těsnicí a regulační prvky pro topné a vodoinstalační systémy, trouby vč. teplovzdušných, podlahové konvektory, výhřevné kotle, zvlhčovače vzduchu na radiátory ústředního topení, přístroje, stroje a zařízení pro chlazení, klimatizační zařízení, odsávací a odvětrávací zařízení, digestoře, přístroje pro výrobu páry, přístroje pro vaření, tlakové vodní zásobníky, zařízení pro koupele hygienické i balneologické, včetně lázeňských van, ventilační zařízení, např. pro laboratoře, zařízení pro kuchyně jako sporáky, trouby včetně teplovzdušných, dřezy, vany, umyvadla, záchody, baterie směšovací pro vodovodní potrubí, koupelnové armatury, osvětlovací tělesa a jejich příslušenství, zařízení pro sauny; (35) zprostředkovatelské služby v oblasti obchodu, zprostředkování obchodování prostřednictvím Internetu, obchodní poradenství, poskytování obchodních informací, poskytování obchodních informací k reklamním účelům.
- (511) 9, 11, 35  
(210) O 179384

- (111) **251877**  
(220) 13.05.2002  
(320) 13.05.2002  
(442) 13.11.2002  
(151) 24.02.2003  
(180) 13.05.2012  
(540)



- (730) **STRIDE s.r.o.**, Komenského 139, Rájec Jestřebí, Česká republika  
(510) (25) oděvy, obuv, kloboučnické zboží.  
(511) 25  
(210) O 179717

- (111) **251938**  
(220) 20.05.2002  
(320) 20.05.2002  
(442) 13.11.2002  
(151) 24.02.2003

(180) 20.05.2012

(540)

**INDOC**(730) **INDOC s.r.o.**, Kozlovská 3a/1391, Praha 6, Česká republika

(510) (35) činnost ekonomických a organizačních poradců, zprostředkovatelská činnost v oblasti obchodu; (36) realitní činnost.

(511) 35, 36

(210) O 179963

(111) **251976**

(220) 23.05.2002

(320) 26.11.2001

(442) 13.11.2002

(151) 24.02.2003

(180) 23.05.2012

(540)

(730) **Segway LLC**, 286 Commercial Street, Manchester, New Hampshire 03101-1108, Spojené státy americké, New Hampshire

(740) Mgr. Petra Korejzová, KOREJZOVÁ &amp; SPOL. Advokátní a patentová kancelář, Spálená 29, Praha 1

(510) (12) motorizované, samopoháněné prostředky opatřené koly, určené pro pohyb osob, zejména kolečkové židle, invalidní křesla, skútry, vozíky a vozidla.

(511) 12

(210) O 180087

(111) **251980**

(220) 24.05.2002

(320) 24.05.2002

(442) 13.11.2002

(151) 24.02.2003

(180) 24.05.2012

(540)

(730) **CHYTRÁ BARVA s.r.o.**, Lípa 289, Zlín, Česká republika

(740) Ing. Jaromír Píkrýl, Patentová a známková kancelář, Včelín 1161, Hulín

(510) (1) chemické výrobky pro průmysl, zejména pro stavebnictví, pojidla, lepidla a jiné tekuté přípravky, mořidla na kůže a usně, mořidla jirchářská a ostatní včetně umělých mořidel pro koželužny, impregnační prostředky na cement, protipožární impregnace; (2) nátěrové hmoty, především dekorační a ochranné nátěrové hmoty pro úpravu interiérů i exteriérů ve stavebnictví, nátěry na cement, nátěry na ochranu krytiny, nátěry na dřevo, dehtovou lepenku, na lodní kýly a lodní spodky, nátěry ohnivzdorné, nátěry baktericidní, nátěry pro předměty pod vodou, nátěry ochranné proti korozi včetně nátěrů strojů, barvy, laky, ředidla pro nátěrové hmoty, pro barvy a laky,

mořidla včetně lihových na dřevo nebo kůži; (5) desinfekční přípravky, zejména pro stavebnictví; (17) nátěry izolační; (19) nátěrové hmoty pro stavebnictví, zejména nátěry polymerní jiné než barvy, nátěry ohnivzdorné na cement.

(590) Barevná

(511) 1, 2, 5, 17, 19

(210) O 180108

(111) **251981**

(220) 24.05.2002

(320) 24.05.2002

(442) 13.11.2002

(151) 24.02.2003

(180) 24.05.2012

(540)

(730) **CHYTRÁ BARVA s.r.o.**, Lípa 289, Zlín, Česká republika

(740) Ing. Jaromír Píkrýl, Patentová a známková kancelář, Včelín 1161, Hulín

(510) (1) chemické výrobky pro průmysl, zejména pro stavebnictví, pojidla, lepidla a jiné tekuté přípravky, mořidla na kůže a usně, mořidla jirchářská a ostatní včetně umělých mořidel pro koželužny, impregnační prostředky pro kůže, textilie a usně, impregnační prostředky na cement, protipožární impregnace; (2) nátěrové hmoty, především dekorační a ochranné nátěrové hmoty pro úpravu interiérů i exteriérů ve stavebnictví, nátěry na cement, nátěry na ochranu krytiny, nátěry na dřevo, dehtovou lepenku, na lodní kýly a lodní spodky, nátěry ohnivzdorné, nátěry baktericidní, nátěry pro předměty pod vodou, nátěry ochranné proti korozi včetně nátěrů strojů, barvy, laky, ředidla pro nátěrové hmoty, pro barvy a laky, mořidla včetně lihových na dřevo nebo kůži; (5) desinfekční přípravky, zejména pro stavebnictví; (17) nátěry izolační; (19) nátěrové hmoty pro stavebnictví, zejména nátěry polymerní jiné než barvy, nátěry ohnivzdorné na cement.

(511) 1, 2, 5, 17, 19

(210) O 180109

(111) **251982**

(220) 24.05.2002

(320) 24.05.2002

(442) 13.11.2002

(151) 24.02.2003

(180) 24.05.2012

(540)

(730) **CHYTRÁ BARVA s.r.o.**, Lípa 289, Zlín, Česká republika

(740) Ing. Jaromír Píkrýl, Patentová a známková kancelář, Včelín 1161, Hulín

(510) (1) chemické výrobky pro průmysl, zejména pro

stavebnictví, pojidla, lepidla a jiné tekuté přípravky, mořidla na kůže a usně, mořidla jirchářská a ostatní včetně umělých mořidel pro koželužny, impregnační prostředky pro kůže, textilie a usně, impregnační prostředky na cement, protipožární impregnace; (2) nátěrové hmoty, především dekorační a ochranné nátěrové hmoty pro úpravu interiérů i exteriérů ve stavebnictví, nátěry na cement, nátěry na ochranu krytiny, nátěry na dřevo, dehtovou lepenku, na lodní kýly a lodní spodky, nátěry ohnivzdorné, nátěry baktericidní, nátěry pro předměty pod vodou, nátěry ochranné proti korozi včetně nátěrů strojů, barvy, laky, ředidla pro nátěrové hmoty, pro barvy a laky, mořidla včetně lihových na dřevo nebo kůži; (5) desinfekční přípravky, zejména pro stavebnictví; (17) nátěry izolační; (19) nátěrové hmoty pro stavebnictví, zejména nátěry polymerní jiné než barvy, nátěry ohnivzdorné na cement.

(511) 1, 2, 5, 17, 19  
(210) O 180110

(111) **251983**  
(220) 24.05.2002  
(320) 24.05.2002  
(442) 13.11.2002  
(151) 24.02.2003  
(180) 24.05.2012  
(540)



(730) **CHYTRÁ BARVA s.r.o.**, Lípa 289, Zlín, Česká republika  
(740) Ing. Jaromír Příklad, Patentová a známková kancelář, Včelín 1161, Hulín  
(510) (1) chemické výrobky pro průmysl, zejména pro stavebnictví, pojidla, lepidla a jiné tekuté přípravky, mořidla na kůže a usně, mořidla jirchářská a ostatní včetně umělých mořidel pro koželužny, impregnační prostředky pro kůže, textilie a usně, impregnační prostředky na cement, protipožární impregnace; (2) nátěrové hmoty, především dekorační a ochranné nátěrové hmoty pro úpravu interiérů i exteriérů ve stavebnictví, nátěry na cement, nátěry na ochranu krytiny, nátěry na dřevo, dehtovou lepenku, na lodní kýly a lodní spodky, nátěry ohnivzdorné, nátěry baktericidní, nátěry pro předměty pod vodou, nátěry ochranné proti korozi včetně nátěrů strojů, barvy, laky, ředidla pro nátěrové hmoty, pro barvy a laky, mořidla včetně lihových na dřevo nebo kůži; (5) desinfekční přípravky, zejména pro stavebnictví; (17) nátěry izolační; (19) nátěrové hmoty pro stavebnictví, zejména nátěry polymerní jiné než barvy, nátěry ohnivzdorné na cement.

(590) Barevná  
(511) 1, 2, 5, 17, 19  
(210) O 180111

(111) **251984**  
(220) 24.05.2002  
(320) 24.05.2002  
(442) 13.11.2002  
(151) 24.02.2003  
(180) 24.05.2012



(540)  
(730) **CHYTRÁ BARVA s.r.o.**, Lípa 289, Zlín, Česká republika  
(740) Ing. Jaromír Příklad, Patentová a známková kancelář, Včelín 1161, Hulín  
(510) (1) chemické výrobky pro průmysl, zejména pro stavebnictví, pojidla, lepidla a jiné tekuté přípravky, mořidla na kůže a usně, mořidla jirchářská a ostatní včetně umělých mořidel pro koželužny, impregnační prostředky pro kůže, textilie a usně, impregnační prostředky na cement, protipožární impregnace; (2) nátěrové hmoty, především dekorační a ochranné nátěrové hmoty pro úpravu interiérů i exteriérů ve stavebnictví, nátěry na cement, nátěry na ochranu krytiny, nátěry na dřevo, dehtovou lepenku, na lodní kýly a lodní spodky, nátěry ohnivzdorné, nátěry baktericidní, nátěry pro předměty pod vodou, nátěry ochranné proti korozi včetně nátěrů strojů, barvy, laky, ředidla pro nátěrové hmoty, pro barvy a laky, mořidla včetně lihových na dřevo nebo kůži; (5) desinfekční přípravky, zejména pro stavebnictví; (17) nátěry izolační; (19) nátěrové hmoty pro stavebnictví, zejména nátěry polymerní jiné než barvy, nátěry ohnivzdorné na cement.

(590) Barevná  
(511) 1, 2, 5, 17, 19  
(210) O 180112

(111) **252000**  
(220) 29.05.2002  
(320) 30.11.2001  
(442) 13.11.2002  
(151) 24.02.2003  
(180) 29.05.2012  
(540)

## SEGWAY

(730) **Segway LLC**, 286 Commercial Street, Manchester, New Hampshire, Spojené státy americké, New Hampshire  
(740) Mgr. Petra Korejzová, KOREJZOVÁ & SPOL. Advokátní a patentová kancelář, Spálená 29, Praha 1  
(510) (39) služby pronájmu a půjčování prostředků pro přepravu.  
(511) 39  
(210) O 180265

**ÚŘEDNÍ ROZHODNUTÍ A OZNÁMENÍ****PŘEHLED  
obnov ochranných známek**

## Číselný přehled

89024, 89025, 90843, 92371, 98488, 99843, 100400, 110179, 111629, 115844, 115845, 115846, 115847, 115850, 115851, 150589, 151081, 151106, 151131, 151147, 151148, 151166, 151327, 151725, 155368, 155371, 155545, 155546, 155547, 155632, 155767, 161186, 161317, 161402, 161422, 161442, 161451, 161507, 161585, 161590, 161698, 161738, 161798, 161915, 161996, 162359, 165329, 165403, 165412, 165413, 165418, 165419, 165431, 165441, 165442, 165467, 165508, 165566, 165567, 165574, 165611, 165616, 165636, 165687, 165689, 165691, 165737, 165919, 172275, 172276, 172569, 172641, 172785, 173359, 173640, 173808, 173926, 173973, 174737, 174851, 174861, 174891, 174892, 174958, 175021, 175061, 175287, 175288, 175289, 175576, 176724, 176825, 176998, 177062, 177065, 177785, 177931, 178090, 178096, 178217, 178355, 178356, 178428, 178432, 178737, 179050, 179109, 179129, 179232, 179281, 179349, 179351, 179417, 179447, 179475, 179488, 179548, 179580, 179608, 179752, 179755, 179797, 179879, 179933, 179979, 180031, 180120, 180307, 180308, 180317, 180321, 180331, 180332, 180497, 180533, 180543, 180551, 180568, 180580, 180585, 180587, 180602, 180617, 180747, 180748, 180774, 180796, 180812, 180816, 180831, 180866, 180944, 181023, 181078, 181127, 181131, 181151, 181212, 181262, 181287, 181289, 181290, 181295, 181320, 181329, 181343, 181371, 181530, 181531, 181536, 181540, 181592, 181610, 181720, 181735, 181836, 181889, 181989, 182203, 182205, 182266, 182353, 182450, 182513, 182603, 182608, 182609, 182610, 182623, 182624, 182626, 182687, 182696, 182774, 182796, 182799, 182803, 182857, 182869, 182899, 182900, 182907, 182912, 182913, 182954, 182956, 182958, 183110, 183173, 183178, 183268, 183277, 183317, 183318, 183319, 183320, 183321, 183322, 183325, 183326, 183327, 183333, 183338, 183339, 183353, 183358, 183463, 183496, 183499, 183504, 183515, 183526, 183685, 183699, 183700, 183701, 183792, 183823, 183872, 183885, 183942, 183967, 183975, 183996, 184094, 184095, 184151, 184203, 184256, 184295, 184319, 184320, 184371, 184384, 184429, 184442, 184504, 184505, 184506, 184507, 184527, 184573, 184594, 184596, 184605, 184606, 184684, 184817, 184829, 184830, 184831, 184832, 184847, 184958, 184968, 185058, 185062, 185063, 185064, 185194, 185388, 185434, 185447, 185452, 185469, 185609, 185624, 185644, 185774, 185775, 185924, 185937, 186339, 186379, 186384, 186423, 186426, 186540, 186573, 186582, 186656, 186691, 186903A, 187018, 187039, 187140, 187390, 187399, 187401, 187426, 187428, 187459, 187610, 187635, 188156, 188177, 188607, 188616, 188632, 188635, 188683, 188710, 188719, 188743, 188812, 188813, 188814, 189206, 189227, 189242, 189286, 189326, 189366, 189511, 190113, 190134, 190145, 190149, 190153, 190163, 190228, 190248, 190996, 191015, 191023, 191024, 191025, 191026, 191784, 191790, 191800, 191805, 191806, 192620, 192635, 192637, 193340, 193375, 194073, 194074, 194085, 194127, 194128, 194877, 194882, 194895A, 194901, 195998, 197172, 197174, 199100, 199104, 199105, 199106, 200024, 200032, 201571, 217624, 222470, 223588, 224766.

## Obnovy ochranných známek

(111) **89024**  
 (220) 03.12.1923  
 (151) 03.12.1923  
 (180) 03.12.2013  
 (540)



(730) **The Eli Lilly and Company /společnost podle zákonů státu Indiana/**, Lilly Corporate Center, Indianapolis, Spojené státy americké, Indiana  
 (740) JUDr. Švorčík Otakar, Společná advokátní kancelář Všeťečka a partneři, Hálkova 2, Praha 2  
 (510) (5) léčivé tekuté výtažky, tinktury, pevné výtažky, práškovité výtažky, koncentráty, olejové roztoky z pryskyřic, alkaloidové výtažky, elixíry, cukrem, čokoládou neb želatinou povlečené pilulky a tablety, medicínální pastilky, kapsle, masti, kataplasy, prostředky k mírnění bolestí, prostředky na tišení bolestí, prostředky proti periodickým chorobám, zažívadla, uspavadla, projímadla, utišující prostředky a posilovací léky.  
 (511) 5  
 (210) O 28894

(111) **89025**  
 (220) 03.12.1923  
 (151) 03.12.1923  
 (180) 03.12.2013  
 (540)

### ELI LILLY & COMPANY

(730) **The Eli Lilly and Company /společnost podle zákonů státu Indiana/**, Lilly Corporate Center, Indianapolis, Spojené státy americké, Indiana  
 (740) JUDr. Švorčík Otakar, Společná advokátní kancelář Všeťečka a partneři, Hálkova 2, Praha 2  
 (510) (5) tekuté výtažky pro léčivé účely, pilulky, hřebíčková zrnka, aseptické hypodermatické tablety, léčivé tablety, zvěrolékařské hypodermatické tablety, komprimované medicínální pastilky, elixíry, sirupy pro medicínální přípravky, medicínální vína, léčiva pro posilování, pevné výtažky, práškovité výtažky, koncentráty, plněné kapsle, roztoky látek v glycerínu, yerbazín, pilulky na zvýšení pohlavního pudu, počistivé čípky, posilující šťávy, projímadla, medicínální sloučeniny pevné nebo tekuté, veškeré farmaceutické prostředky, lučebniny a pod. výrobky používané k lékařským účelům.  
 (511) 5  
 (210) O 28895

(111) **90843**  
 (220) 21.08.1922  
 (151) 21.08.1922  
 (180) 21.08.2012  
 (540)

### YALE

(730) **NMHG Oregon, Inc.**, 650 N.E.Holladay Street, Suite 1600, Portland, Spojené státy americké, Oregon

(740) JUDr. Rott Vladimír, Rott, Růžička a Guttman, patentová, známková a právní kancelář, Nad Štolou 12, Praha 7  
 (510) (12) motorová kola a přívěsné vozíky.  
 (511) 12  
 (210) O 26928

(111) **92371**  
 (220) 19.01.1943  
 (151) 19.01.1943  
 (180) 19.01.2013  
 (540)

### EUGASTRIN

(730) **SLOVAKOFARMA a.s.**, Nitrianska 100, Hlohovec, Slovenská republika  
 (740) JUDr. Rott Vladimír, Rott, Růžička a Guttman, patentová, známková a právní kancelář, Nad Štolou 12, Praha 7  
 (510) Léčiva, lučební přípravky pro léčivé a zdravotní účely, farmaceutické drogy a přípravky, náplasti a obvazové látky, desinfekční prostředky, lučební výrobky pro vědecké účely, minerální vody, lihuprosté nápoje, zředění a lázeňské soli, dietetické živiny.  
 (511) 1, 5, 32  
 (210) O 19025

(111) **98488**  
 (220) 03.01.1933  
 (151) 03.01.1933  
 (180) 03.01.2013  
 (540)

### EUCORAN

(730) **SPOFA, a.s.**, Husinecká 11a, Praha 3, Česká republika  
 (740) Ing. Kleintová Eva, ČERVENKA, KLEINTOVÁ, TURKOVÁ Patentová, známková a advokátní kancelář, Husinecká 11a, Praha 3  
 (510) Chemické výrobky, farmaceutické přípravky, léčiva, kosmetické přípravky.  
 (511) 1, 3, 5  
 (210) O 4328

(111) **99843**  
 (220) 04.02.1933  
 (151) 04.02.1933  
 (180) 04.02.2013  
 (540)

### DINARKON

(730) **SLOVAKOFARMA, a.s.**, Nitrianska 100, Hlohovec, Slovenská republika  
 (740) JUDr. Rott Vladimír, Rott, Růžička a Guttman, patentová, známková a právní kancelář, Nad Štolou 12, Praha 7  
 (510) Chemické výrobky, farmaceutické přípravky, léčiva, kosmetické přípravky.  
 (511) 1, 3, 5  
 (210) O 4136

(111) **100400**  
 (220) 02.02.1933

(151) 02.02.1933

(180) 02.02.2013

(540)

**INFLUAN**(730) **SLOVAKOFARMA a.s.**, Nitrianska 100,

Hlohovec, Slovenská republika

(740) JUDr. Rott Vladimír, Rott, Růžička a Guttman,

patentová, známková a právní kancelář, Nad Štolou  
12, Praha 7(510) Léčivé a lékárnické prostředky a přípravky,  
přípravky pro zubní praxi, drogy, lučební výrobky  
pro lékařské, průmyslové, vědecké, fotografické,  
zemědělské a lesnické účely, desinfekční prostředky,  
dietetické a výživné prostředky a přípravky.

(511) 1, 5

(210) O 19472

(111) **110179**

(220) 14.09.1903

(151) 14.09.1903

(180) 14.09.2013

(540)

**ALFA**(730) **SETUZA, a.s.**, Žukovova 100, Ústí n.L., Česká

republika

(510) Hnojiva, fermež, krmiva, oleje všeho druhu  
(vyjímajícé éterické oleje k účelům fotografickým,  
dále oleje k výrobě barviv, přípravků lékárenských,  
kosmetických a lučebních), parafin, stearin.

(511) 1, 2, 4, 29, 31

(210) O 660

(111) **111629**

(220) 28.02.1933

(151) 28.02.1933

(180) 28.02.2013

(540)

**PLZEŇSKÉ PIVO**(730) **Plzeňský Prazdroj, a.s.**, U Prazdroje 7, Plzeň,

Česká republika

(510) (32) pivo.

(511) 32

(210) O 1003

(111) **115844**

(220) 07.09.1932

(151) 07.09.1932

(180) 07.09.2012

(540)

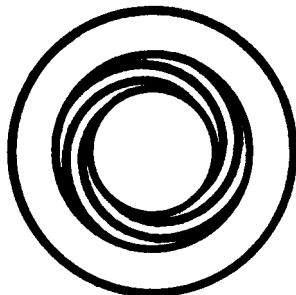
(730) **ZB Trade, a.s.**, Čelakovského sady 433/10, Praha  
2, Česká republika(740) JUDr. Mrázek Josef, advokát, Křížíkova 1, Praha 8  
- Karlín(510) Kovy, kovové zboží, nástroje, stroje, obzvláště:  
válené, tažené a lisované zboží, opracované a  
neopracované všech druhů, jako plechy, trubky,  
dráty, z jakéhokoliv materiálu a pro všechny účely,

kovářské zboží všech druhů, zejména výrobky ruční  
a zapustkové, výlisky, odlitky z hliníku a mosazi  
nebo z jejich slitin, stříkaná slitina všeho druhu a z  
jakéhokoliv materiálu, kovo i dřevo-obráběcí stroje  
všech druhů jako: soustruhy, vrtačky, frézovací,  
hoblovací, obrážecí, brousící stroje, děrovačky,  
nůžky, řezací, lisovací a kovací stroje, různé  
speciální stroje; nástroje všech druhů jako vrtačky,  
nože, nástroje na výrobu závitů, frézy, výstružníky,  
kladiva, kleště, pilníky, sklíčidla, řezy, děrovadla,  
zápustky, měřicí pomůcky všech druhů, jako  
obkročáky, prstence, měřidla, trny, kostky, šablony,  
pravítka, hmatadla, měřítka, úhelníky, měřicí  
přístroje všech druhů, pomůcky pro hromadnou  
výrobu, jako upínače pro obráběcí stroje, vrtací  
pomůcky, svěráky, kovové předměty s povrchem  
zušlechtným cestou chemickou, elektrolytickou  
nebo mechanickou, strojní části všech druhů,  
obzvláště předměty normalisované, jako rukojeti,  
ruční kolečka, klíny, šrouby, stavěcí kroužky,  
kolíky, svorníky, kuličková ložiska a jejich části,  
textilní stroje, přístroje, části a příslušenství těchto  
strojů, obzvláště přadací a skací vřetená,  
kancelářské stroje, jejich části a příslušenství,  
zejména účtovací, frankovací, propisovací, spinací,  
počítací a psací stroje, váhy obyčejné i automatické  
všech druhů jako balanční, decimální, běhounové,  
přezmenové, pérové, sklonné stolní a průmyslové,  
můstkové a registrační, pekařské a uzenářské stroje,  
jako krájecí stroje na salám a šunku, veškeré  
zařízení pro strojní chlazení, jako ledničky, stroje a  
přístroje pro domácí potřebu, jako pračky ruční i  
automatické, okrajovače brambor, mlýnky, nože,  
automaty pro vydávání zboží všeho druhu jako  
např. cigaret, motory všech druhů, jejich části a  
příslušenství, obzvláště motory automobilové,  
motocyklové a letecké, části motorů, zapalovací  
svíčky, pumpičky, splynovače, vstříkovače,  
spouštěče, dřevěné a kožené zboží, obzvláště  
parkety, slévárenské modely, automobilové  
karoserie, části pro ruční kolečka, rukojeti, dětská  
auta, koloběžky, řemeny, sedla, pouzdra, vozidla  
všech druhů, zejména motorová a speciální, jako  
automobily, motocykly, jízdní kola a dětská vozidla.

(511) 6, 7, 8, 9, 11, 12, 16,

18, 20, 21

(210) O 1638

(111) **115845**

(220) 07.09.1932

(151) 07.09.1932

(180) 07.09.2012

(540)

**ZB.**(730) **ZB Trade, a.s.**, Čelakovského sady 433/10, Praha  
2, Česká republika(740) JUDr. Mrázek Josef, advokát, Křížíkova 1, Praha 8  
- Karlín(510) Kovy, kovové zboží, nástroje, stroje, obzvláště:  
válené, tažené a lisované zboží, opracované a  
neopracované všech druhů, jako plechy, trubky,  
dráty, z jakéhokoliv materiálu a pro všechny účely,  
kovářské zboží všech druhů, zejména výrobky ruční  
a zapustkové, výlisky, odlitky z hliníku a mosazi  
nebo jejich slitin, stříkaná litina všeho druhu a z



jakéhokoliv materiálu, kovo i dřevo-obráběcí stroje všech druhů jako soustruhy, vrtačky, frézovací, hoblovací, obrážecí, brousící stroje, děrovačky, nůžky, řezací, lisovací a kovací stroje, různé speciální stroje; nástroje všech druhů jako vrtáky, nože, nástroje na výrobu závitů, frézy, výstružníky, kladiva, kleště, pilníky, sklíčidla, řezy, děrovaďla, zápustky, měřicí pomůcky všech druhů, jako obkročáky, prstence, měřidla, trny, kostky, šablony, pravítka, hmatadla, měřítka, úhelníky, měřicí přístroje všech druhů, pomůcky pro hromadnou výrobu, jako upínače pro obráběcí stroje, vrtací pomůcky, svěráky, kovové předměty s povrchem zušlechtěným cestou chemickou, elektrolytickou nebo mechanickou, strojní části všech druhů, obzvláště předměty normalisované, jako rukojeti, ruční kolečka, klíny, šrouby, stavěcí kroužky, kolíky, svorníky, kuličková ložiska a jejich části, textilní stroje, přístroje, části a příslušenství těchto strojů, obzvláště přadací a skací vřetena, kancelářské stroje, jejich části a příslušenství, zejména účtovací, frankovací, propisovací, spinací, počítací a psací stroje, váhy obyčejné i automatické všech druhů jako balanční, decimální, běhounové přezmenové, pérové, sklonné stolní a průmyslové, můstkové a registrační, pekařské a uzenářské stroje, jako krájecí stroje na salám a šunku, veškeré zařízení pro strojní chlazení, jako ledničky, stroje a přístroje pro domácí potřebu, jako pračky ruční i automatické, okrajovače brambor, mlýnky, nože, automaty pro vydávání zboží všeho druhu jako např. cigaret, motory všech druhů, jejich části a příslušenství, obzvláště motory automobilové, motocyklové a letecké, části motorů, zapalovací svíčky, pumpičky, splynovače, vstřikovače, spouštěče, dřevěné a kožené zboží, obzvláště parkety, slévarenské modely, automobilové karoserie, části pro ruční kolečka, rukojeti, dětská auta, koloběžky, řemeny, sedla, pouzdra, vozidla všech druhů, zejména motorová a speciální, jako automobily, motocykly, jízdní kola a dětská vozidla.

(511) 6, 7, 8, 9, 11, 12, 16,  
18, 20, 21

(210) O 1651

(111) **115846**

(220) 07.09.1932

(151) 07.09.1932

(180) 07.09.2012

(540)

## ZET

(730) **ZB Trade, a.s.**, Čelakovského sady 433/10, Praha 2, Česká republika

(740) JUDr. Mrázek Josef, advokát, Křižíkova 1, Praha 8 - Karlín

(510) Kovy, kovové zboží, nástroje, stroje, obzvláště: sportovní a lovecké zbraně, jateční pistole, jejich části a příslušenství, válené, tažené a lisované zboží, opracované a neopracované všech druhů, jako plechy, trubky, dráty, z jakéhokoliv materiálu a pro všechny účely, kovářské zboží všech druhů, zejména výrobky ruční a zapustkové, výlisky, odlitky z hliníku a mosazi nebo z jejich slitin, stříkaná slitina všeho druhu a z jakéhokoliv materiálu, kovo i dřevo-obráběcí stroje všech druhů jako: soustruhy, vrtačky, frézovací, hoblovací, obrážecí, brousící stroje, děrovačky, nůžky, řezací, lisovací a kovací stroje, různé speciální stroje; nástroje všech druhů jako vrtáky, nože, nástroje na výrobu závitů, frézy, výstružníky, kladiva, kleště, pilníky, sklíčidla, řezy, děrovaďla, zápustky, měřicí pomůcky všech druhů, jako obkročáky, prstence, měřidla, trny, kostky, šablony, pravítka, hmatadla, měřítka, úhelníky, měřicí přístroje všech druhů, pomůcky pro hromadnou výrobu, jako upínače pro obráběcí stroje, vrtací

frézy, výstružníky, kladiva, kleště, pilníky, sklíčidla, řezy, děrovaďla, zápustky, měřicí pomůcky všech druhů, jako obkročáky, prstence, měřidla, trny, kostky, šablony, pravítka, hmatadla, měřítka, úhelníky, měřicí přístroje všech druhů, pomůcky pro hromadnou výrobu, jako upínače pro obráběcí stroje, vrtací pomůcky, svěráky, kovové předměty s povrchem zušlechtěným cestou chemickou, elektrolytickou nebo mechanickou, strojní části všech druhů, obzvláště předměty normalisované, jako rukojeti, ruční kolečka, klíny, šrouby, stavěcí kroužky, kolíky, svorníky, kuličková ložiska a jejich části, textilní stroje, přístroje, části a příslušenství těchto strojů, obzvláště přadací a skací vřetena, kancelářské stroje, jejich části a příslušenství, zejména účtovací, frankovací, propisovací, spinací, počítací a psací stroje, váhy obyčejné i automatické všech druhů jako balanční, decimální, běhounové, přezmenové, pérové, sklonné stolní a průmyslové, můstkové a registrační, pekařské a uzenářské stroje, jako krájecí stroje na salám a šunku, veškeré zařízení pro strojní chlazení, jako ledničky, stroje a přístroje pro domácí potřebu, jako pračky ruční i automatické, okrajovače brambor, mlýnky, nože, automaty pro vydávání zboží všeho druhu jako např. cigaret, motory všech druhů, jejich části a příslušenství, obzvláště motory automobilové, motocyklové a letecké, části motorů, zapalovací svíčky, pumpičky, splynovače, vstřikovače, spouštěče, dřevěné a kožené zboží, obzvláště parkety, slévarenské modely, automobilové karoserie, části pro ruční kolečka, rukojeti, dětská auta, koloběžky, řemeny, sedla, pouzdra, vozidla všech druhů, zejména motorová a speciální, jako automobily, motocykly, jízdní kola a dětská vozidla.

(511) 6, 7, 8, 9, 11, 12, 13,

16, 18, 20, 21

(210) O 1639

(111) **115847**

(220) 07.09.1932

(151) 07.09.1932

(180) 07.09.2012

(540)

## ZETKA

(730) **ZB Trade, a.s.**, Čelakovského sady 433/10, Praha 2, Česká republika

(740) JUDr. Mrázek Josef, advokát, Křižíkova 1, Praha 8 - Karlín

(510) Kovy, kovové zboží, nástroje, stroje, obzvláště: válené, tažené a lisované zboží, opracované a neopracované všech druhů, jako plechy, trubky, dráta, z jakéhokoliv materiálu a pro všechny účely, kovářské zboží všech druhů, zejména výrobky ruční a zapustkové, výlisky, odlitky z hliníku a mosazi nebo z jejich slitin, stříkaná litina všeho druhu a z jakéhokoliv materiálu, kovo i dřevo-obráběcí stroje všech druhů jako soustruhy, vrtačky, frézovací, hoblovací, obrážecí, brousící stroje, děrovačky, nůžky, řezací, lisovací a kovací stroje, různé speciální stroje; nástroje všech druhů jako vrtáky, nože, nástroje na výrobu závitů, frézy, výstružníky, kladiva, kleště, pilníky, sklíčidla, řezy, děrovaďla, zápustky, měřicí pomůcky všech druhů, jako obkročáky, prstence, měřidla, trny, kostky, šablony, pravítka, hmatadla, měřítka, úhelníky, měřicí přístroje všech druhů, pomůcky pro hromadnou výrobu, jako upínače pro obráběcí stroje, vrtací

pomůcky, svěráky, kovové předměty s povrchem zušlechtěným cestou chemickou, elektrolytickou nebo mechanickou, strojní části všech druhů, obzvláště předměty normalisované, jako rukojeti, ruční kolečka, klíny, šrouby, stavěcí kroužky, kolíky, svorníky, kuličková ložiska a jejich části, textilní stroje, přístroje, části a příslušenství těchto strojů, obzvláště přadací a skací vřetena, kancelářské stroje, jejich části a příslušenství, zejména účtovací, frankovací, propisovací, spinací, počítačové a psací stroje, váhy obyčejné i automatické všech druhů jako balanční, decimální, běhounové, přezmenové, pérové, sklonné stolní a průmyslové, můstkové a registrační, pekařské a uzenářské stroje, jako krájecí stroje na salám a šunku; veškeré zařízení pro strojní chlazení, jako ledničky, stroje a přístroje pro domácí potřebu, jako pračky ruční i automatické, okrajovače brambor, mlýnky, nože, automaty pro vydávání zboží všeho druhu jako např. cigaret; motory všech druhů, jejich části a příslušenství, obzvláště motory automobilové, motocyklové a letecké, části motorů, zapalovací svíčky, pumpičky, splynovače, vstřikovače, spouštěče, dřevěné a kožené zboží, obzvláště parkety, slévárenské modely, automobilové karoserie, části pro ruční kolečka, rukojeti, dětská auta, koloběžky, vozidla všech druhů, zejména motorová a speciální, jako automobily, motocykly, jízdní kola a dětská vozidla.

(511) 6, 7, 8, 9, 11, 12, 13,

16, 18, 20, 21

(210) O 1652

(111) **115850**

(220) 07.09.1932

(151) 07.09.1932

(180) 07.09.2012

(540)

(730) **ZB Trade, a.s.**, Čelakovského sady 433/10, Praha 2, Česká republika

(740) JUDr. Mrázek Josef, advokát, Křížíkova 1, Praha 8 - Karlín

(510) Kovy, kovové zboží, nástroje, stroje, obzvláště: valené, tažené a lisované zboží, opracované a neopracované všech druhů, jako plechy, trubky, dráty z jakéhokoliv materiálu a pro všechny účely, kovářské zboží všech druhů, zejména výrobky ruční a zápustkové výlisky, odlitky z hliníku a mosazi nebo z jejich slitin, stříkaná slitina všeho druhu a z jakéhokoliv materiálu, kovo i dřevo-obráběcí stroje všech druhů jako soustruhy, vrtačky, frézovací, hoblovací, obráběcí, brousící stroje, děrovačky, nůžky, řezací, lisovací a kovací stroje, různé speciální stroje; nástroje všech druhů jako vrtáky, nože, nástroje na výrobu závitů, frézy, výstružníky, kladiva, kleště, pilníky, sklíčidla, řezy, děrovačla, zápustky; měřicí pomůcky všech druhů, jako

obkročáky, prstence, měřidla, trny, kostky, šablony, pravítka, hmatadla, měřítka, úhelníky, měřicí stroje všech druhů; Pomůcky pro hromadnou výrobu, jako upínače pro obráběcí stroje, vrtací pomůcky, svěráky, kovové předměty s povrchem zušlechtěným cestou chemickou, elektrolytickou nebo mechanickou, strojní části všech druhů, obzvláště předměty normalisované, jako rukojeti, ruční kolečka, klíny, šrouby, stavěcí kroužky, kolíky, svorníky, kuličková ložiska a jejich části, textilní stroje, přístroje, části a příslušenství těchto strojů, obzvláště přadací a tkací vřetena, kancelářské stroje, jejich části a příslušenství, zejména účtovací, frankovací, propisovací, spinací, počítačové a psací stroje, váhy obyčejné i automatické všech druhů jako balanční, decimální, běhounové, přezmenové, pérové, sklonné stolní a průmyslové, můstkové a registrační, pekařské a uzenářské stroje, jako krájecí stroje na salám a šunku, veškeré zařízení pro strojní chlazení, jako ledničky, stroje a přístroje pro domácí potřebu, jako pračky ruční i automatické, okrajovače brambor, mlýnky, nože, automaty pro vydávání zboží všeho druhu jako např. cigaret; motory všech druhů, jejich části a příslušenství, obzvláště motory automobilové, motocyklové a letecké, části motorů, zapalovací svíčky, pumpičky, splynovače, vstřikovače, spouštěče; dřevěné a kožené zboží, obzvláště parkety, slévárenské modely, automobilové karoserie, části pro ruční kolečka, rukojeti, dětská auta, koloběžky, řemeny, sedla, pouzdra, vozidla všech druhů, zejména motorová a speciální, jako automobily, motocykly, jízdní kola a dětská vozidla.

(511) 6, 7, 8, 9, 11, 12, 16,

18, 20, 21

(210) O 1653

(111) **115851**

(220) 07.09.1932

(151) 07.09.1932

(180) 07.09.2012

(540)

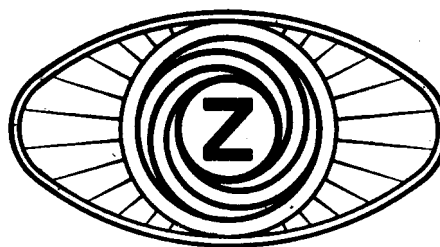
(730) **ZB Trade, a.s.**, Čelakovského sady 433/10, Praha 2, Česká republika

(740) JUDr. Mrázek Josef, advokát, Křížíkova 1, Praha 8 - Karlín

(510) Kovy, kovové zboží, nástroje, stroje, obzvláště: valené, tažené a lisované zboží, opracované a neopracované všech druhů, jako plechy, trubky, dráty, z jakéhokoliv materiálu a pro všechny účely, kovářské zboží všech druhů, zejména výrobky ruční a zápustkové, výlisky, odlitky z hliníku a mosazi nebo z jejich slitin, stříkaná slitina všeho druhu a z jakéhokoliv materiálu, kovo i dřevo-obráběcí stroje všech druhů jako: soustruhy, vrtačky, frézovací, hoblovací, obráběcí, brousící stroje, děrovačky, nůžky, řezací, lisovací a kovací stroje, různé speciální stroje; nástroje všech druhů jako vrtáky, nože, nástroje na výrobu závitů, frézy, výstružníky, kladiva, kleště, pilníky, sklíčidla, řezy, děrovačla,

zápustky, měřicí pomůcky všech druhů, jako obkročáky, prstence, měřidla, trny, kostky, šablony, pravítka, hmatadla, měřítka, úhelníky, měřicí přístroje všech druhů, pomůcky pro hromadnou výrobu, jako upínače pro obráběcí stroje, vrtací pomůcky, svěráky, kovové předměty s povrchem zušlechtným cestou chemickou, elektrolytickou nebo mechanickou, strojní části všech druhů, obzvláště předměty normalisované, jako rukojeti, ruční kolečka, klíny, šrouby, stavěcí kroužky, kolíky, svorníky, kuličková ložiska a jejich částí, textilní stroje, přístroje, části a příslušenství těchto strojů, obzvláště přadací a skací vřetena, kancelářské stroje, jejich části a příslušenství, zejména účtovací, frankovací, propisovací, spinací, počítač a psací stroje, váhy obyčejné i automatické všech druhů jako balanční, decimální, běhounové, přezmenové, pérové, sklonné stolní a průmyslové, mústkové a registrační, pekařské a uzenářské stroje, jako krájecí stroje na salám a šunku, veškeré zařízení pro strojní chlazení, jako ledničky, stroje a přístroje pro domácí potřebu, jako pračky ruční i automatické, okrajovače brambor, mlýnky, nože, automaty pro vydávání zboží všeho druhu jako např. cigaret, motory všech druhů, jejich částí a příslušenství, obzvláště motory automobilové, motocyklové a letecké, části motorů, zapalovací svíčky, pumpičky, splynovače, vstřikovače, spouštěče, dřevěné a kožené zboží, obzvláště parkety, slévárenské modely, automobilové karoserie, části pro ruční kolečka, rukojeti, dětská auta, koloběžky, řemeny, sedla, pouzdra, vozidla všech druhů, zejména motorová a speciální, jako automobily, motocykly, jízdní kola a dětská vozidla.

- (511) 6, 7, 8, 9, 11, 12, 16,  
18, 20, 21  
(210) O 1641

- (111) **150589**  
(220) 16.07.1922  
(151) 16.07.1922  
(180) 16.07.2012  
(540)

**D. F.**

Czech republic

- (730) **LOFIDA - PORCELÁN CZ s.r.o.**, Božičany 66,  
Česká republika  
(740) Zeman Petr, ZEMAN - podkrušnohorská patentová  
a známková kancelář, Hradní 301, Loket  
(510) (21) porcelánové zboží všeho druhu.  
(511) 21  
(210) O 1

- (111) **151081**  
(220) 21.11.1952  
(151) 21.11.1952  
(180) 21.11.2012  
(540)

**PRINTON**

- (730) **ZB Trade, a.s.**, Čelakovského sady 433/10, Praha  
2, Česká republika

- (740) JUDr. Mrázek Josef, advokát, Křížíkova 1, Praha 8  
- Karlín  
(510) Stroje všeho druhu, motory, přístroje a nástroje  
všeho druhu, kancelářské stroje a přístroje všeho  
druhu a kancelářské strojky, kovové listy, pásy,  
pásky, desky, folie, pouzdra, krabice, obaly a listy;  
pasy, pásky, desky, folie, pouzdra, krabice a obaly z  
gumy a z umělých a lisovaných hmot.  
(511) 6, 7, 8, 9, 12, 16, 17,  
20, 21  
(210) O 1649

- (111) **151106**  
(220) 05.02.1953  
(151) 27.04.1953  
(180) 05.02.2013  
(540)

**DITURVIT**

- (730) **LAUFEN CZ s.r.o.**, V Tůních 3/1637, Praha 2,  
Česká republika  
(740) Patentservis Praha a.s., Jivenská 1273/1, Praha 4  
(510) (11) zdravotní keramiky ze slinitého střepeu  
VITREOUS-CHINA.  
(511) 11  
(210) O 2147

- (111) **151131**  
(220) 17.04.1953  
(151) 20.06.1953  
(180) 17.04.2013  
(540)



- (730) **Plzeňský Prazdroj, a.s.**, U Prazdroje 7, Plzeň,  
Česká republika  
(510) Pivo, vedlejší výrobky a polotovary pivovarské.  
(511) 30, 31, 32  
(210) O 28940

- (111) **151147**  
(220) 27.05.1953  
(151) 15.07.1953  
(180) 27.05.2013  
(540)

**T I M K E N**

- (730) **The Timken Company**, Canton, Spojené státy  
americké, Ohio  
(740) JUDr. Matějka Jan, Advokátní a patentová kancelář  
Čermák, Hořejš, Myslíl, Národní 32, Praha 1  
(510) Válečková ložiska a jejich součástky, uložení pro  
ložiska, kryty a uzávěry a součásti krytů pro uložení  
ložisek, krabice na čepy, kryty na čepové krabice,  
uzávěry, stavěče a součástky pro čepové krabice pro  
lokomotivy, trubky pro přepravné pásy a uzávěry  
pro mazací vstřikovače.  
(511) 6, 7, 12  
(210) O 28152

- (111) **151148**  
(220) 27.05.1953

(151) 15.07.1953  
(180) 27.05.2013

(540) **TIMKEN**

- (730) **The Timken Company**, 1835 Dueber Avenue, S.W., Canton, Spojené státy americké, Ohio  
(740) JUDr. Matějka Jan, Advokátní a patentová kancelář Čermák, Hořejš, Myslíl, Národní 32, Praha 1  
(510) (6) odlitky, předválcované kusy, bloky, tyče, trubky a jiné tvary z oceli a ocelových slitin.  
(511) 6  
(210) O 28151

(111) **151166**  
(220) 27.01.1953  
(151) 22.07.1953  
(180) 27.01.2013

(540) **CAT**

- (730) **Caterpillar Inc., společnost zřízená podle zákonů státu Delaware**, 100 N.E. Adams Street, Peoria, Spojené státy americké, Illinois  
(740) JUDr. Korejzová Zdeňka, KOREJZOVÁ & SPOL. Advokátní a patentová kancelář, Spálená 29, Praha 1  
(510) Překlápěcí vozy, kombinace překlápěcích vozů s kolovými traktory a součásti pro tyto výrobky, elektrické generátory a diesel-elektrická soustrojí a součásti dodávané s těmito výrobky, dieselovy a jiné spalovací motory upravené pro použití jako zdroj energie pro samočinně se pohybující vozidla a jako nehybné nebo přenosné hnací jednotky pro průmyslové, námořní a polno-hospodářské účely, shrabovací, nosné a vyklápěcí jednotky upravené k používání k shrabování a sbírání země, kamenů a pod. hmot a k dopravě a skládání takových hmot, silové a ručně poháněné urovňovače, skarifikátory, škrabače a rozhrabovače pro použití při stavbě a udržování cest, k přemísťování a odstraňování země, kamenů, sněhu a pod. hmot, ke znemožňování zemní eroze a pro jiné průmyslové a polnohospodářské účely, traktory pro průmyslové a polnohospodářské účely, a součásti a nástroje dodávané s takovými výrobky.  
(511) 7, 8, 12  
(210) O 27775

(111) **151327**  
(220) 24.12.1953  
(151) 20.02.1954  
(180) 24.12.2013

(540) **TERRAMYCIN**

- (730) **Pfizer Inc.**, 235 East 24nd Street, New York, Spojené státy americké, New York  
(740) JUDr. Čermák Karel, Čermák, Hořejš, Vrba - advokátní a patentová kancelář, Národní 32, Praha 1  
(510) (5) farmaceutické a zvláště antibiotické výrobky obsahující oxytetracyclin nebo jeho odvozeniny.  
(511) 5  
(210) O 327

(111) **151725**

(220) 11.12.1952  
(151) 15.12.1954  
(180) 11.12.2012  
(540)

**PERTRIX**

- (730) **Varta Batterie Akteingesellschaft**, Hannover, Německo  
(740) JUDr. Matějka Jan, Advokátní a patentová kancelář Čermák, Hořejš, Myslíl, Národní 32, Praha 1  
(510) Baterie, články, slaboproudé přístroje a příslušenství, chemické přípravky pro elektrotechnické účely, vodivý materiál, svítidla a zapalovače.  
(511) 1, 9, 11, 34  
(210) O 3955

(111) **155368**  
(220) 05.01.1963  
(151) 05.02.1963  
(180) 05.01.2013  
(540)



- (730) **ŽELEZNOBRODSKÉ SKLO a.s.**, Průmyslová 702, Železný Brod, Česká republika  
(740) Patentservis Praha a.s., Jivenská 1273/1, Praha 4  
(510) (14) mačkané perle a bižuterie z mačkaných perlí, broušené perle a bižuterie z broušených perlí, vinuté perle a bižuterie z vinutých perlí, rokajl nezušlechtěný /hutní/, rokajl zušlechtěný, tříkrátký, čípky, dvoukrátký, pipes, tubes, pletené rokajlové kabelky, atlasové perle, voskované perle a bižuterie z voskovaných perlí, rokajlové náhrdelníky, perle z plastických hmot, diskopy, knoflíky prádlové, dekorované, voskované plné a duté, vinuté, lepené, s kovem, z umělé hmoty, dublety, našíváky, mugle, výrobky z dutého skla: sododraslo tvarované, kombinované, ryté, hranovka /tj. popelníky, vázy, poháry, likérky apod. /skleněné figurky/ hutnické, u kahanu/, skleněné květinčky, strojně broušené ověsy, anglické perle, el. průchodiče, bezdírkové kuličky skleněné, anglické pečetě skleněné, drobné technické sklo, odrazová skla, výrobky z umělé hmoty.  
(511) 14  
(210) O 27808

(111) **155371**  
(220) 01.02.1963  
(151) 09.02.1963  
(180) 01.02.2013  
(540)

**LARK**

- (730) **Philip Morris Products S.A.**, quai Jeanrenaud 3,  
Neuchatel, Švýcarsko  
(740) JUDr. Matějka Jan, Advokátní a patentová kancelář  
Čermák, Hořejš, Myslíl, Národní 32, Praha 1  
(510) (34) cigarety.  
(511) 34  
(210) O 28137

- (111) **155545**  
(220) 23.08.1963  
(151) 28.08.1963  
(180) 23.08.2013  
(540)



- (730) **VITANA, a.s.**, Byšice, Česká republika  
(740) JUDr. Traplová Jarmila, Advokátní a patentová  
kancelář Traplová, Hakr, Kubát, Přístavní 24,  
Praha 7  
(510) Polévky, bujony a masové vývary všeho druhu,  
vločkové kaše, předvařená rýže, kávovinářské  
výrobky, šuměnky, prášky do nápojů, rýžové  
burizony, zápražky, omáčky, aminokyseliny a jejich  
sodné soli.  
(511) 1, 29, 30, 32  
(210) O 29360

- (111) **155546**  
(220) 23.08.1963  
(151) 28.08.1963  
(180) 23.08.2013  
(540)



- (730) **VITANA, a.s.**, Byšice, Česká republika  
(740) JUDr. Traplová Jarmila, Advokátní a patentová  
kancelář Traplová, Hakr, Kubát, Přístavní 24,  
Praha 7  
(510) Polévky, bujony a masové vývary všeho druhu,  
vločkové kaše, předvařená rýže, kávovinářské  
výrobky, šuměnky, prášky do nápojů, rýžové  
burizony, zápražky, omáčky, aminokyseliny a jejich  
sodné soli.  
(511) 29, 30, 32  
(210) O 29358

- (111) **155547**  
(220) 23.08.1963  
(151) 28.08.1963  
(180) 23.08.2013



**Vitana**  
**VAŘÍ ZA VÁS**

- (730) **VITANA, a.s.**, Byšice, Česká republika  
(740) JUDr. Traplová Jarmila, Advokátní a patentová  
kancelář Traplová, Hakr, Kubát, Přístavní 24,  
Praha 7  
(510) Polévky, bujony a masové vývary všeho druhu,  
vločkové kaše, předvařená rýže, kávovinářské  
výrobky, šuměnky, prášky do nápojů, rýžové  
burizony, zápražky, omáčky, aminokyseliny a jejich  
sodné soli.  
(511) 29, 30, 32  
(210) O 29359

- (111) **155632**  
(220) 26.07.1963  
(151) 09.11.1963  
(180) 26.07.2013  
(540)

### PEPSODENT

- (730) **Unilever N.V.**, Weena 455, 3013 AL Rotterdam,  
Holandsko  
(740) Mgr. Petra Korejzová, KOREJZOVÁ & SPOL.  
Advokátní a patentová kancelář, Spálená 29, Praha  
1  
(510) Mýdla, toaletní mýdla, toaletní přípravky,  
kosmetické výrobky pro hygienické účely a pro  
péči o kůži, vlasy, ruce, ústa a zuby, voňavkářské  
výrobky, šampony, holicí mýdla, holicí krémy,  
antiseptické přípravky, desodorační přípravky.  
(511) 3, 5  
(210) O 29285

- (111) **155767**  
(220) 22.10.1963  
(151) 26.03.1964  
(180) 22.10.2013  
(540)

### TEIJIN

- (730) **Teijin Limited**, 6-7 Minamihommachi, 1-chome,  
Chuo-ku, Osaka 541, Japonsko  
(740) JUDr. Všečeka Miloš, Společná advokátní kancelář  
Všečeka a partneři, Hájkova 2, Praha 2  
(510) Vlákna, příze, nitě, lana, provazy, sítě, stany,  
plachty, lodní plachty, pytle, vycpávací materiál,  
surová textilní vlákna.  
(511) 22, 23  
(210) O 29489

- (111) **161186**  
(220) 07.11.1972  
(151) 05.01.1973  
(180) 07.11.2012  
(540)

### MYCO DECIDIN

- (730) **IVAX - CR a.s.**, Ostravská 29, Opava - Komárov,  
Česká republika  
(740) JUDr. Rott Vladimír, Rott, Růžička a Guttman,  
patentová, známková a právní kancelář, Nad Štolou  
12, Praha 7

- (510) tř.1 výrobky lučební pro zdravotnický průmysl, umělé a syntetické pryskyřice, lučebniny na konzervování potravin; tř.3 zdravotnická mýdla, výrobky voňavkářské, etherické oleje, výrobky kosmetické, vodičky na mytí vlasů, prostředky na čištění zubů; tř.5 výrobky lékárnické, veterinářské a zdravotnické, léčiva pro lidi a zvířata, výrobky dietetické pro děti a nemocné, náplasti, materiál na obvazy, hmoty na plombování zubů a na otisky zubů, léčiva pro dentisty, desinfekční prostředky s výjimkou desinfekčních prostředků na vázání prachu, prostředky na ničení plevele a škodlivých zvířat, medicínální vína.
- (511) 1, 3, 5  
(210) O 46605

- (111) **161317**  
(220) 01.02.1973  
(151) 15.03.1973  
(180) 01.02.2013  
(540)

**FINET**

- (730) **MITOP, akciová společnost**, Pertoltická 142/IV, Mimoň, Česká republika  
(740) Strnad Václav Ing., Rychtářská 375/31, Liberec 14  
(510) Filtrační vpichovaná textilie pro filtraci vzduchu a plynů v průmyslu.  
(511) 11, 24  
(210) O 46795

- (111) **161402**  
(220) 05.02.1973  
(151) 10.05.1973  
(180) 05.02.2013  
(540)



- (730) **Trelleborg Aktiebolag**, Trelleborg, Švédsko  
(740) JUDr. Matějka Jan, Advokátní a patentová kancelář Čermák, Hořejš, Myslíl, Národní 32, Praha 1  
(510) Potraviný, jakož i konzervy, nápoje, lihové zboží, cukrovinky, koření, léčiva, obvazové zboží, prostředky pro ničení zvířat a rostlin, dezinfekční prostředky, konzervační prostředky pro potraviny, gumové pláště, trenžky, impregnované pláště, galoše, boty a jiná obuv z gumy, jakož i oděvy všeobecné, ubrusy a prostěradla, hřebeny, hubky, přístroje pro ošetřování těla a k pěstění krásy, čistidla, ocelové piliny, chemické výrobky pro průmyslové a vědecké účely, hasící prostředky, kalidla a pájkovací příměsy, otiskové hmoty pro zubolékařské účely, prostředky na doplňování zubů, hnojiva, elektrické a stavebně technické izolační hmoty, azbestové výrobky, osvětlovací, vytápěcí, vařící, chladící, sušící a ventilační přístroje, instalační materiál pro vodovodní, koupelová a glosetová zařízení, nožníkové zboží, nástroje, jehly, rybářské udice, podkovy, podkováky, smaltované a pocínované zboží, zámečnické a drobné kované zboží, kování, kovové drátěné zboží, plechové zboží, kotvy, řetězy, brusle, háky, kroužky, pokladny a kovové skříně, strojem nebo ručně zpracované fasonové kovové součástky, kotle, uhelné, koksové a olejem vytápěné agregáty, strojová litina, tepaný kov, fermeže, laky, mořidla, pryskyřice, lepidla, vosk, lešticí hmoty a apreturové a vyčiňovací prostředky, voskovací hmoty,

kožešiny, kůže, střeva, provaznické zboží, příze a tkaniva, zvláště gumovaná tkanina a zboží z tohoto přediva, vzácné kovy, zlaté, stříbrné, niklové a hliníkové zboží, alpakové zboží a platované zboží, leonské zboží, těsnící a ucpávkový materiál, jakož i guma a gumové nahrážky a zboží z těchto materiálů pro technické účely, včetně nemocničního zboží z gumy, tvarové zboží z měkké gumy, gumové podrážky a gumové podpadky, gumové obaly pro válce, nádrže pro jiné technické účely, jakož i zboží z tvrdé gumy a bakelitu, hole a deštníky, tuhá paliva, svítiva, technické oleje a tuky, maziva, benzín, svíčky, bižuteriové zboží ze dřeva, kostí, korku, rohoviny, želvoviny, slonové kosti, perletě, jantaru, mořské pěny a celulosy, pletené a vyřezávané zboží, košíkářské zboží, rámy pro obrazy, panny pro výlohy, lékařské přístroje a nástroje, přístroje pro záchranu života, jakož i požární hasící přístroje a nástroje, umělé údy a jiné části těla, fyzikální a chemické laboratorní přístroje, zeměměřické, námořnické přístroje, přístroje na vážení, signální a měřicí přístroje, přístroje na promítání filmů a rozhlasové přístroje, tlapače, kancelářské stroje a jakož i stroje na obrábění kovů i dřeva, strojové součástky, hnací řemenice, hadice, zejména gumové hadice, obruče a to jak pneumatické, tak i polo- a zcela masivní, časové, hrací, lístkové a prodávací automaty, domácí a kuchyňské náčiní, stájové, zahradní a hospodářské nářadí, nábytek, zrcadla, polštáře, hudební nástroje a části k tomu, papír, lepenka, karton a zboží z těchto materiálů, suroviny a polotovary pro výrobu papíru, čalouny, hrací karty, štočky, porcelán, hlíza, sklo a slída, jakož i zboží z těchto materiálů, sedlářské a kožené zboží, psací a kreslicí materiál, malířské, kartáčnické zboží, nářadí a materiál pro modelářské účely, křída, vyučovací materiál, kosmetické zboží, voňavky, bělicí prostředky, prací a čistící prostředky, škrob a škrobové výrobky, prostředky pro odstraňování skvrn, prostředky na ochranu proti rzi, brusný materiál, hračky, tělocvičné a sportovní nářadí, výbušné látky, zápalky, ohňostrojové předměty, střelné zbraně a náboje, kamení, cement, vápno, štěrk, sádra, smůla, asfalt, dehet, prostředky pro napouštění dřeva, rákosová pletiva, válcované a lité stavební součásti a jiné stavební hmoty (nikoliv tyčové železo), tabák, tabákové výrobky, gumové rohožky a jiné rohožky, linoleum, draperie, vlajky, stany, plachty, pytle, plst, součástky pro hodinky, (zápis nezahrnuje motory, poháněná vozidla, cestovní zboží a fotografické zboží všeho druhu.

- (511) 1, 2, 3, 4, 5, 6, 7, 8, 9,  
10, 11, 12, 13, 14, 15,  
16, 17, 18, 19, 20, 21,  
22, 23, 24, 25, 26, 27,  
28, 29, 30, 31, 32, 33,  
34

(210) O 46799

- (111) **161422**  
(220) 27.03.1973  
(151) 23.05.1973  
(180) 27.03.2013  
(540)

**XANIDIL**

- (730) **Léčiva a.s.**, Dolní Měcholupy 130, Praha 10, Česká republika

- (740) Ing. Kleintová Eva, Červenka, Kleintová, Turková, patentová a známková kancelář, Husinecká 11a, Praha 3
- (510) (1) výrobky lučební pro zdravotnický průmysl, umělé a syntetické pryskyřice, lučebniny na konzervování potravin; (5) výrobky lékárnické, veterinářské a zdravotnické, léčiva pro lidi a zvířata, výrobky dietetické pro děti a nemocné, náplasti, materiál na obvazy, hmoty na plombování zubů a na otisky zubů, léčiva pro dentisty, desinfekční prostředky s výjimkou desinfekčních prostředků na vázání prachu, prostředky na ničení plevele a škodlivých zvířat, medicínální vína, medicínální nápoje, sirupy k farmaceutickým účelům, enzymatické výrobky; (32) strojené vody minerální, nápoje šumivé, nealkoholické osvěžující z ovoce, sirupy k přípravě lihuprostých nápojů.
- (511) 1, 5, 32  
(210) O 46927

- (111) **161442**  
(220) 20.04.1973  
(151) 04.06.1973  
(180) 20.04.2013  
(540)

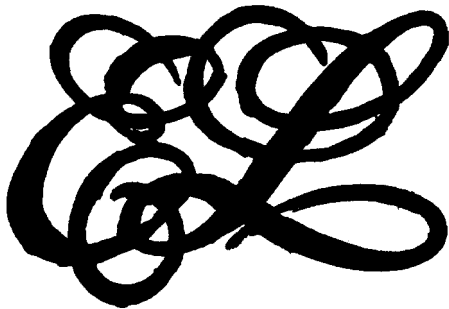

- (730) **Estee Lauder Cosmetics Ltd.**, 161 Commander Boulevard, Agincourt, Ontario, Kanada
- (740) JUDr. Matějka Jan, Advokátní a patentová kancelář Čermák, Hořejš, Myslíl, Národní 32, Praha 1
- (510) (3) mýdla, voňavky, etherické oleje, kosmetické prostředky, vodičky na vlasy.
- (511) 3  
(210) O 47025

- (111) **161451**  
(220) 16.02.1973  
(151) 12.06.1973  
(180) 16.02.2013  
(540)

**ROTT**

- (730) **AMATI - Denak, s.r.o.**, Dukelská 44, Kraslice, Česká republika
- (740) JUDr. Rott Vladimír, Rott, Růžička a Guttman, patentová, známková a právní kancelář, Nad Štolou 12, Praha 7
- (510) (15) hudební nástroje a jejich součástky.
- (511) 15  
(210) O 46852

- (111) **161507**  
(220) 12.03.1973  
(151) 08.08.1973  
(180) 12.03.2013  
(540)

**CASIO**

- (730) **Casio Keisanki Kabushiki Kaisha, trading as Casio Computer Co., Ltd.**, 6-2, Hon-machi 1-chome, Shibuya-ku, Tokyo, Japonsko
- (740) JUDr. Matějka Jan, Advokátní a patentová kancelář Čermák, Hořejš, Myslíl, Národní 32, Praha 1
- (510) Přístroje a nástroje k vědeckým a laboratorním účelům, přístroje a nástroje navigační, přístroje a nástroje určené k přenášení rozkazů, k měření a přístroje všeobecně užívané při řízení lodí a letadel, přístroje a nástroje geodetické a přístroje a nástroje elektrické nezačleněné do jiných tříd, přístroje a nástroje pro bezdrátovou telegrafii, přístroje fotografické, kinematografické, optické včetně promítačů obrazů a zvětšovacích přístrojů, přístroje a nástroje k vážení a měření, přístroje a nástroje signalizační, včetně signálních píšťalek, přístroje a nástroje určené ke kontrolním účelům, přístroje a nástroje pro účely záchranné a učební, automaty uváděné v činnost hozením mince nebo známky, přístroje pro záznam a reprodukci mluveného slova, zapisovací pokladny a počítací stroje, včetně kancelářských a děrovacích strojů, hasicí přístroje, speciální pouzdra pro přístroje a nástroje, elektromechanické a elektrotechnické přístroje a zařízení. Drahé kovy a jejich slitiny, předměty z drahých kovů, jejich slitin nebo z platovaných (dublovaných) kovů, bižuterie z umělých i plastických hmot; hodiny a chronometrická zařízení včetně speciálních pouzder, umělecké předměty z bronzu. Papír a výrobky z papíru, lepenka a kartonážní výrobky, tiskoviny, časopisy, periodika, knihy, výrobky knihařské, fotografie, psací potřeby, kancelářská lepidla, potřeby pro umělce, štetce, psací stroje a kancelářské potřeby s výjimkou nábytku, učební a školní potřeby a pomůcky, hrací karty, tiskací písma, štočky.
- (511) 9, 14, 16  
(210) O 46902

- (111) **161585**  
(220) 12.03.1973  
(151) 14.09.1973  
(180) 12.03.2013  
(540)

**SANYO**

- (730) **SANYO ELECTRIC Co., Ltd.**, 5-5, Keihan-hondori 2-chome, Moriguchi City, Osaka, Japonsko
- (740) JUDr. Matějka Jan, Advokátní a patentová kancelář Čermák, Hořejš, Myslíl, Národní 32, Praha 1
- (510) Přístroje pro barevnou televizi, stabilní televizory, UHF - konventory, gramorádia, kryt na pásky, otáčivé stolky, tlapače, zesilovače, součásti čtyřkanalového stereofonního přenosu, elektrické varhany, rádia, magnetofony, magnetofonové pásky, kazetové magnetofony, kryty automatických měřičů kazet, autorádia, stereofonní přístroje pro automobily, kazety pro automobilové stereofonní přístroje, videomagnetofony, průmyslové televizní kamery, televizní monitory, ledničky, mrazicí skříně, pračky, sušáky na prádlo, zařízení na čištění za sucha, elektrické žehličky, studňová čerpadla, vysavače, chladicí ventilátory, ventilátory na vyčerpávání vzduchu, přístroje pro cirkulaci vzduchu, fluoreskující svítidla, zahradní rtuťové výbojky, nouzové lampy, domácí bicí hodiny, baterie, elektrické žárovky, baterky, nabíječe baterií, místní rozhlas, kuchyňské jednotky,

automatické pračky na nádoby, vysokofrekvenční ohříváče a grily, plynové ohříváče vody, automatické plynové vařiče, automatické vařiče, opékače topinek, kávovary, míchačky potravin, automatické strojky na šťávu, ohřívací podnosy, plynové stoly, plynové sporáky a kamna, sušiče vlasů, přístroje na ondulaci vlasů, elektrické holicí přístroje, žehlicí stroje na kalhoty, elektrické vibrátory, petrolejové ohříváče, plynové ohříváče, elektrické ohříváče, přístroje na ohřívání nohou, elektrické polštáře, okenní ventilátory, chladicí ventilátory, ohříváče vody, klimatizační zařízení dodávaná v celku, klimatizační zařízení dodávaná v dílech, klimatizační zařízení k namontování do oken, přístroje na chlazení vody, cívkové ventilátorové jednotky, chladicí věže, mrazicí zásobníky, prodejní automaty, přístroje na výrobu ledových krystalů, chlazené výkladní skříně, vodní chladiče, nádoby na vyvolávání, ohříváče na rýžové víno, tranzistorové přijímače a vysílače, domácí telefony, elektronická stránkovací zařízení, telefonické kalkulačky, radiopřístroje do auta, 8-mi stopé zásobníky stereo do auta, čtyřstopé kazetové stereopřístroje do auta, ohříváče do auta, ventilátory do auta, automobilové vysavače, přerušovače el. proudu ve vozidlech, soustavy zapalování, lampy a dynama pro jízdní kola, dětská auta na bateriový proud, elektronické součástky.

(511) 7, 9, 10, 11, 12, 14, 15,  
20  
(210) O 46904

(111) **161590**  
(220) 04.05.1973  
(151) 14.09.1973  
(180) 04.05.2013  
(540)

### ARAMIS 900

(730) **Aramis Inc., společnost zřízená podle zákonů státu Delaware**, 767 Fifth Avenue, New York, Spojené státy americké, New York  
(740) JUDr. Matějka Jan, Advokátní a patentová kancelář Čermák, Hořejš, Myslíl, Národní 32, Praha 1  
(510) (3) mýdla, voňavky, etherické oleje, kosmetické prostředky, vodičky na vlasy.  
(511) 3  
(210) O 47045

(111) **161698**  
(220) 19.06.1973  
(151) 12.11.1973  
(180) 19.06.2013  
(540)

### HEMA-TEK

(730) **BAYER CORPORATION**, 1884 Miles Avenue, Elkhart, Spojené státy americké, Indiana  
(740) JUDr. Zelený Pavel, Společná advokátní kancelář Všetečka a partneři, Hájkova 2, Praha 2  
(510) (9) přístrojové vybavení klinických laboratoří, zařízení k barvení diapositivů pro hematologické účely s příslušenstvím a vybavení k mísení laboratorních vzorků.  
(511) 9  
(210) O 47143

(111) **161738**  
(220) 11.07.1973

(151) 10.12.1973  
(180) 11.07.2013  
(540)

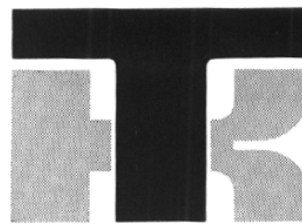

(730) **Thermo King Corporation, společnost zřízená podle zákonů státu Delaware**, 314 W. 90th Street, Minneapolis, Spojené státy americké, Minnesota  
(740) Patentservis Praha a.s., Jivenská 1273/1, Praha 4  
(510) (11) zařízení a přístroje pro ohřívání a/nebo chlazení prostoru a pro udržování teploty dopravovaného zboží a/nebo pro klimatisaci pro pohodlí cestujících v automobilech, autobusech, nákladních vozech a podobných dopravních prostředcích.  
(511) 11  
(210) O 47215

(111) **161798**  
(220) 19.01.1973  
(151) 08.02.1974  
(180) 19.01.2013  
(540)

### BARD

(730) **C.R.Bard., Inc., společnost zřízená podle zákonů státu New Jersey**, Murray Hill, Spojené státy americké, New Jersey  
(740) Patentservis Praha a.s., Jivenská 1273/1, Praha 4  
(510) (10) katétry, balené soupravy katéterisační, katéterisační podnos, močovodové drenáže a sběrné zařízení a součásti, potřeby pro močení, urologické přístroje a zařízení, potřeby pro intravenosní terapii a intravenosní anestezii, protězy pro chirurgii, lékařské a chirurgické hadice, drenážní jímky, filtrační masky, klystýrové aparáty, manipulační jednotky pro necylickou přímou dodávku kyslíku pacientovi, zařízení pro sbírání vzorků, stříkačky, odstraňovače kamene, svíčky, hledací jehly, sledovače, kapiláry, výbojkové a meatotonní elektrody, resektoskopy a příslušenství cystoskopů, zejména řezací elektrody, elektrody používané při meatotomii, měchýřové škrabky a lžice na kameny, elektrody na krčky měchýřů, sterilizační stojany pro resekcční smyčky, spojovací kabely, gumové cystoskopické katétry, gumové konce katétrů, skleněné stupňové katétry pro ureteropyclografii a pro rentgenologicky kontrolované rozšiřování močového ústrojí s vyměnitelnými montážními díly, spojovací zařízení a adjustační potřeby; zařízení na měření žilního tlaku a sterilizátory.  
(511) 10  
(210) O 46768

(111) **161915**  
(220) 31.10.1973  
(151) 26.05.1974  
(180) 31.10.2013  
(540)

### CATALINA



- (730) **CCC Acquisition Corp.**, 6040 Bandini Boulevard, Los Angeles, Spojené státy americké, Kalifornie
- (740) JUDr. Korejzová Zdeňka, KOREJZOVÁ & SPOL. Advokátní a patentová kancelář, Spálená 29, Praha 1
- (510) Pánské, dámské a dětské plavecké úbory, šortky, kalhoty, košile, saka, svetry, plážové oděvy, pulovery, dámské a dívčí opalovací úbory, sportovní úbory, pásky, sukně, koupací čepice, obleky, krátké obleky, vycpávky, ponožky a blůzy.
- (511) 22, 25  
(210) O 47473

- (111) **161996**  
(220) 11.12.1972  
(151) 02.07.1974  
(180) 11.12.2012  
(540)



- (730) **National Car Rental System, Inc.**, 200 South Andrews Avenue, Fort Lauderdale, Spojené státy americké, Florida
- (740) JUDr. Trojan Oldřich, Lovells, Slovanský dům, Na Příkopě 22, Praha 1
- (510) Motorová vozidla a jejich součásti, přívěsy k motorovým vozidlům a jejich součásti, nájemní a půjčovni služby osobních a nákladních automobilů.
- (511) 12, 39  
(210) O 46689

- (111) **162359**  
(220) 29.11.1973  
(151) 28.04.1975  
(180) 29.11.2013  
(540)

### MENINGOVAX-C

- (730) **Merck & Co., Inc.**, One Merck Drive, P.O.Box 100, Whitehouse Station, Spojené státy americké, New Jersey
- (740) JUDr. Matějka Jan, Advokátní a patentová kancelář Čermák, Hořejš, Myslíl, Národní 32, Praha 1
- (510) (5) lékařský antigenický přípravek k použití jako imunologické činidlo.
- (511) 5  
(210) O 47544

- (111) **165329**  
(220) 06.07.1982  
(151) 09.03.1983  
(180) 06.07.2012  
(540)

### ARVIN

- (730) **ABBOTT GmbH & Co. KG**, Max-Planck-Ring 2, Wiesbaden, Německo
- (740) JUDr. Pavel Zelený, advokát, Společná advokátní kancelář Všecka, Zelený, Švorčík, Kalenský a partneři, Hájkova 2, Praha 2
- (510) (5) výrobky farmaceutické, zvěrolékařské a zdravotnické, výrobky dietické pro děti a nemocné, náplastí, obvazový materiál, hmoty

určené k plombování zubů a na otisky zubů, desinfekční prostředky, prostředky k hubení rostlinných a živočišných škůdců, antiparasitní látky.

- (511) 5  
(210) O 52743

- (111) **165403**  
(220) 26.01.1983  
(151) 29.06.1983  
(180) 26.01.2013  
(540)



- (730) **RELIGIOUS TECHNOLOGY CENTER**, společnost zřízená podle zákonů státu California, 1710 Ivar Avenue, Los Angeles, Spojené státy americké, Kalifornie
- (740) JUDr. Otakar Švorčík, Společná advokátní kancelář Všecka Zelený Švorčík Kalenský a partneři, Hájkova 2, Praha 2
- (510) Tiskoviny, časopisy, knihy, výchovné a vyučovací materiály, brožury, příručky, vzdělávací, vyučovací, kulturní a publikační činnost v oblasti filosofie a pořádání filosofických přednášek.
- (511) 16, 41  
(210) O 52964

- (111) **165412**  
(220) 01.02.1983  
(151) 12.07.1983  
(180) 01.02.2013  
(540)

### BANCOL

- (730) **TAKEDA CHEMICAL INDUSTRIES, LTD.**, 1-1, Doshomachi 4-chome, Chuo-ku, Osaka, Japonsko
- (740) JUDr. Matějka Jan, Advokátní a patentová kancelář Čermák, Hořejš, Myslíl, Národní 32, Praha 1
- (510) (5) insekticidy a fungicidy určené pro zemědělství.
- (511) 5  
(210) O 52982

- (111) **165413**  
(220) 01.02.1983  
(151) 12.07.1983  
(180) 01.02.2013  
(540)

### VICTENON

- (730) **TAKEDA CHEMICAL INDUSTRIES, LTD.**, 1-1, Doshomachi 4-chome, Chuo-ku, Osaka, Japonsko
- (740) JUDr. Matějka Jan, Advokátní a patentová kancelář Čermák, Hořejš, Myslíl, Národní 32, Praha 1
- (510) (5) insekticidy a fungicidy určené pro zemědělství.
- (511) 5  
(210) O 52981

- (111) **165418**  
(220) 26.01.1983

(151) 14.07.1983  
(180) 26.01.2013  
(540)

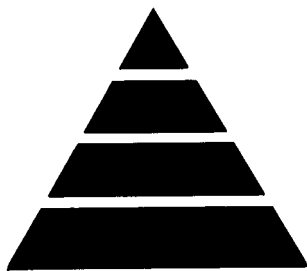

(730) **RELIGIOUS TECHNOLOGY CENTER,**  
**společnost zřízená podle zákonů státu**  
**California**, 1710 Ivar Avenue, Los Angeles,  
Spojené státy americké, California

(740) JUDr. Otakar Švorčík, Společná advokátní kancelář  
Všetečka Zelený Švorčík Kalenský a partneři,  
Hálkova 2, Praha 2

(510) (16) tiskoviny, časopisy, knihy, výchovné a  
vyučovací materiály, brožury, příručky; (41)  
vzdělávací, vyučovací, kulturní a filosofické služby,  
jako je pořádání přednášek a porad, vydávání  
publikací.

(511) 16, 41  
(210) O 52965

(111) **165419**  
(220) 26.01.1983  
(151) 14.07.1983  
(180) 26.01.2013  
(540)



(730) **RELIGIOUS TECHNOLOGY CENTER,**  
**společnost zřízená podle zákonů státu**  
**California**, 1710 Ivar Avenue, Los Angeles,  
Spojené státy americké, California

(740) JUDr. Otakar Švorčík, Společná advokátní kancelář  
Všetečka Zelený Švorčík Kalenský a partneři,  
Hálkova 2, Praha 2

(510) (16) tiskoviny, časopisy, knihy, výchovné a  
vyučovací materiály, brožury, příručky; (41)  
vzdělávací, vyučovací, kulturní a filosofické služby,  
jako je pořádání přednášek a porad, vydávání  
publikací.

(511) 16, 41  
(210) O 52967

(111) **165431**  
(220) 26.01.1983  
(151) 08.08.1983  
(180) 26.01.2013  
(540)

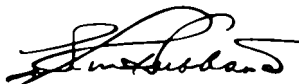

(730) **RELIGIOUS TECHNOLOGY CENTER,**  
**společnost zřízená podle zákonů státu**  
**California**, 1710 Ivar Avenue, Los Angeles,  
Spojené státy americké, California

(740) JUDr. Otakar Švorčík, Společná advokátní kancelář  
Všetečka Zelený Švorčík Kalenský a partneři,  
Hálkova 2, Praha 2

(510) (16) tiskoviny, časopisy, knihy, výchovné a  
vyučovací materiály, brožury, příručky; (41)  
vzdělávací, vyučovací, kulturní a filosofické služby,  
jako je pořádání přednášek a porad, vydávání  
publikací.

(511) 16, 41  
(210) O 52962

(111) **165441**  
(220) 26.01.1983  
(151) 09.08.1983  
(180) 26.01.2013  
(540)

## DIANETICS

(730) **RELIGIOUS TECHNOLOGY CENTER,**  
**společnost zřízená podle zákonů státu**  
**California**, 1710 Ivar Avenue, Los Angeles,  
Spojené státy americké, California

(740) JUDr. Otakar Švorčík, Společná advokátní kancelář  
Všetečka Zelený Švorčík Kalenský a partneři,  
Hálkova 2, Praha 2

(510) (16) tiskoviny, časopisy, knihy, výchovné a  
vyučovací materiály, brožury, příručky; (41)  
vzdělávací, vyučovací, kulturní a filosofické služby,  
jako je pořádání přednášek a porad, vydávání  
publikací.

(511) 16, 41  
(210) O 52966

(111) **165442**  
(220) 22.02.1983  
(151) 09.08.1983  
(180) 22.02.2013  
(540)

## CINQ DE CHANEL

(730) **CHANEL**, 135 Ave Charles de Gaulle, Neuilly sur  
Seine, Francie

(740) JUDr. Traplová Jarmila, Advokátní a patentová  
kancelář Traplová, Hakr, Kubát, Přístavní 24,  
Praha 7

(510) (3) mýdla, voňavkářské výrobky, éterické oleje,  
kosmetické výrobky, lotiony na vlasy, zubní pasty.

(511) 3  
(210) O 53005

(111) **165467**  
(220) 02.09.1983  
(151) 13.09.1983  
(180) 02.09.2013  
(540)

## GAMBRINUS

(730) **Plzeňský Prazdroj, a.s.**, U Prazdroje 7, Plzeň,  
Česká republika

(510) (32) pivo.  
(511) 32  
(210) O 53326

(111) **165508**  
(220) 19.04.1983  
(151) 07.11.1983  
(180) 19.04.2013  
(540)

## RETRACTOR

- (730) **Wilkinson Sword GmbH**, Schützenstrasse 110, Solingen, Německo  
 (740) JUDr. Ing. Hořejš Milan, Čermák, Hořejš, Vrba - advokátní a patentová kancelář, Národní 32, Praha 1  
 (510) (8) holící strojky, holící čepelky, části holících strojků ve třídě 8, pouzdra na holící přístroje, krabičky na vysouvání čepelků.  
 (511) 8  
 (210) O 53122

- (111) **165566**  
 (220) 26.01.1983  
 (151) 13.01.1984  
 (180) 26.01.2013  
 (540)

**SCIENTOLOGY**

- (730) **RELIGIOUS TECHNOLOGY CENTER, společnost zřízená podle zákonů státu California**, 1710 Ivar Avenue, Los Angeles, Spojené státy americké, California  
 (740) JUDr. Otakar Švorčík, Společná advokátní kancelář Všeťečka Zelený Švorčík Kalenský a partneři, Hálkova 2, Praha 2  
 (510) (16) tiskoviny, časopisy, knihy, výchovné a vyučovací materiály, brožury, příručky; (41) vzdělávací, vyučovací, kulturní a filosofické služby, jako je pořádání přednášek a porad, vydávání publikací.  
 (511) 16, 41  
 (210) O 52968

- (111) **165567**  
 (220) 26.01.1983  
 (151) 13.01.1984  
 (180) 26.01.2013  
 (540)

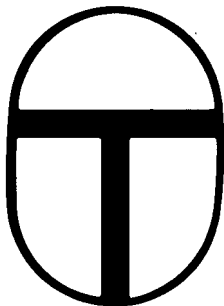

- (730) **RELIGIOUS TECHNOLOGY CENTER, společnost zřízená podle zákonů státu California**, 1710 Ivar Avenue, Los Angeles, Spojené státy americké, California  
 (740) JUDr. Otakar Švorčík, Společná advokátní kancelář Všeťečka Zelený Švorčík Kalenský a partneři, Hálkova 2, Praha 2  
 (510) (16) tiskoviny, časopisy, knihy, výchovné a vyučovací materiály, brožury, příručky; (41) vzdělávací, vyučovací, kulturní a filosofické služby, jako je pořádání přednášek a porad, vydávání publikací.  
 (511) 16, 41  
 (210) O 52963

- (111) **165574**  
 (220) 05.01.1983  
 (151) 31.01.1984  
 (180) 05.01.2013

- (540) **ETERNABRITE**  
 (730) **Silberline Manufacturing Co., Inc., spol. podle zákonů státu Pennsylvania**, Lansford, Spojené státy americké, Pennsylvania  
 (740) JUDr. Rott Vladimír, Rott, Růžička a Guttman, patentová, známková a právní kancelář, Nad Štolou 12, Praha 7  
 (510) (2) foliové hliníkové pigmenty.  
 (511) 2  
 (210) O 52939

- (111) **165611**  
 (220) 31.01.1983  
 (151) 07.03.1984  
 (180) 31.01.2013  
 (540)

**MARLBORO**

- (730) **PHILIP MORRIS PRODUCTS INC., společnost zřízená podle zákonů státu Virginia**, 100 Park Avenue, New York, Spojené státy americké, New York  
 (740) JUDr. Matějka Jan, Advokátní a patentová kancelář Čermák, Hořejš, Myslíl, Národní 32, Praha 1  
 (510) Brýle proti slunci, kůže a náhražky kůže a výrobky zhotovené z těchto materiálů, surové kůže, kožesíny, kufry a cestovní brašny, deštníky, slunečníky a hole, tkaniny (kusové zboží), ložní a stolní pokrývky, oděvy, hry a hračky, tělocvičné a sportovní předměty.  
 (511) 9, 18, 24, 25, 28  
 (210) O 52978

- (111) **165616**  
 (220) 28.10.1982  
 (151) 09.03.1984  
 (180) 21.04.2013  
 (540)

**RAFFLES**

- (730) **Philip Morris Products S.A.**, quai Jeanrenaud 3, Neuchatel, Švýcarsko  
 (740) JUDr. Matějka Jan, Advokátní a patentová kancelář Čermák, Hořejš, Myslíl, Národní 32, Praha 1  
 (510) (34) cigarety.  
 (511) 34  
 (210) O 53125

- (111) **165636**  
 (220) 29.12.1983  
 (151) 04.04.1984  
 (180) 29.12.2013  
 (540)

**KARIČKA**

- (730) **ZEMPMILK a. s.**, Lastomírska 1, Michalovce, Slovenská republika  
 (740) JUDr. Traplová Jarmila, Advokátní a patentová kancelář Traplová, Hakr, Kubát, Přístavní 24, Praha 7  
 (510) (29) lahodkový tavený syr.  
 (511) 29  
 (210) O 53462

- (111) **165687**  
 (220) 08.08.1983  
 (151) 07.06.1984  
 (180) 08.08.2013

- (540) **SQUIBB**
- (730) **E.R.SQUIBB & SONS, L.L.C., společnost zřízená podle zákonů státu Delaware**, 1209 Orange Street, Wilmington, New Castle County, Spojené státy americké, Delaware
- (740) JUDr. Pavel Zelený, advokát, Společná advokátní kancelář Všečeka, Zelený, Švorčík, Kalenský a partneři, Hálkova 2, Praha 2
- (510) (5) výrobky farmaceutické, zvěrolékařské a zdravotnické; výrobky dietetické pro děti a nemocné; náplasti, obvazový materiál, hmoty určené k plombování zubů a na otisky zubů; desinfekční prostředky; prostředky k hubení rostlinných a živočišných škůdců, antiparasitní látky.
- (511) 5
- (210) O 53282

- (111) **165689**
- (220) 01.07.1983
- (151) 07.06.1984
- (180) 01.07.2013
- (540)

**Ac-Di-Sol**

- (730) **FMC Corporation, společnost zřízená podle zákonů státu Delaware**, 1735 Market Street, Philadelphia, Spojené státy americké, Pennsylvania
- (740) Ing. Kania František, Patentová kancelář Kania, Sedlák, Smola, Mendlovo nám. 1a, Brno
- (510) (1) karboxymethylcelulóza s příčnou vazbou pro použití jako dezintegrant a nebo dispergovadlo v tabletech a kapslích.
- (511) 1
- (210) O 53228

- (111) **165691**
- (220) 22.02.1983
- (151) 07.06.1984
- (180) 04.07.2013
- (540)



- (730) **Philip Morris Products S.A.**, quai Jeanrenaud 3, Neuchatel, Švýcarsko
- (740) JUDr. Matějka Jan, Advokátní a patentová kancelář Čermák, Hořejš, Myslíl, Národní 32, Praha 1
- (510) (34) cigarety.
- (511) 34
- (210) O 53233

- (111) **165737**
- (220) 15.02.1983
- (151) 17.08.1984
- (180) 15.02.2013
- (540)

**ALIMET**

- (730) **NOVUS INTERNATIONAL, INC.**, 530 Maryville Centre Drive, St. Louis, Spojené státy americké, Missouri

- (740) Ing. Kleintová Eva, Červenka, Kleintová, Turková, patentová a známková kancelář, Husinecká 11a, Praha 3
- (510) (31) doplňující přípravky pro zvířecí potravu.
- (511) 31
- (210) O 52995

- (111) **165919**
- (220) 01.07.1983
- (151) 25.04.1985
- (180) 01.07.2013
- (540)

**COHIBA**

- (730) **Empresa Cubana del Tabaco, trading as CUBATABACO**, O'Reilly 104, Havana, Kuba
- (740) JUDr. Čermák Karel, Advokátní a patentová kancelář Čermák, Hořejš, Myslíl, Národní 32, Praha 1
- (510) (34) listový tabák, zpracovaný tabák pro kouření, žvýkání a šňupání, cigarety.
- (511) 34
- (210) O 53229

- (111) **172275**
- (220) 17.02.1993
- (151) 06.04.1993
- (180) 17.02.2013
- (540)



- (730) **Hamé, a.s.**, Babice 572, Babice, Česká republika
- (740) Müller Václav, patentový zástupce, Filipova 2016, Praha 4
- (510) (29) potraviny v konzervách, zejména hotová jídla, masokonzervy a sterilovaná zelenina.
- (511) 29
- (210) O 75103

- (111) **172276**
- (220) 17.02.1993
- (151) 06.04.1993
- (180) 17.02.2013
- (540)



- (730) **Hamé, a.s.**, Babice 572, Babice, Česká republika
- (740) Müller Václav, patentový zástupce, Filipova 2016, Praha 4
- (510) (29) potraviny v konzervách, zejména hotová jídla, masokonzervy a sterilovaná zelenina.
- (511) 29
- (210) O 75104

- (111) **172569**
- (220) 18.02.1993
- (151) 29.04.1993
- (180) 18.02.2013

(540)  **PORCELA PLUS**

(730) **Karlovarský porcelán a.s.**, Závodu míru 70, Karlovy Vary, Česká republika

(740) JUDr. Sodomka Jaroslav, AK Sodomka-Souček-Jindra-Mokry-Havel & Partneři, U Prašné brány 3, Praha 1

(510) Výroba a prodej výrobků z užitkového, ozdobného a figurativního porcelánu včetně odbytu v tuzemsku i v zahraničí, obchodní činnost a odbyt, zahraniční obchodní činnost, kamionová doprava, služby zprostředkovatelské, školicí, poradenské a konsultační, výstavnické, propagační, reklamní, servisní včetně konsignačních skladů.

(511) 21, 35, 36, 37, 39, 41, 42

(210) O 75139

(111) **172641**

(220) 14.01.1993

(151) 08.06.1993

(180) 14.01.2013

(540)  **SUN TRAIL  
INTER  
CONTINENTAL**

(730) **Sun Trail Intercontinental s.r.o.**, Štefánikovo nám. 691/11, Liberec 1, Česká republika

(510) (35) reklama.

(511) 35

(210) O 74519

(111) **172785**

(220) 19.01.1993

(151) 07.06.1993

(180) 19.01.2013

(540) 

(730) **JIHLAVAN, a.s.**, Znojemska 64, Jihlava, Česká republika

(740) Patentservis Praha a.s., Jivenska 1273/1, Praha 4

(510) Hydrostatické a pneumostatické řídicí prvky, zejména ventily, kohouty, zámky, rozvaděče a další pro všeobecné použití, především pro letectví; hydraulické akumulátory pro leteckou, lodní a pozemní dopravu a pro obráběcí, stavební, zemědělské a zemní stroje; servomotory pro všeobecné použití, zejména pro dopravu; vrtulové náboje, zejména pro letectví; multiplikátory, hydraulická zvedací zařízení, lisy a stahovaky pro všeobecné použití, zejména pro opravářství; hydraulické a pneumatické tlumiče, hydraulické a pneumatické brzdy určené pro dopravu, zejména leteckou; další hydraulické přístroje a zařízení pro letadla a všeobecné použití; hydromotory pro všeobecné použití, pro dopravu, zejména leteckou, pro strojírenství, zemědělství, stavebnictví; náporové turbíny pro všeobecné použití, zejména leteckou dopravu; nástroje, zejména řezné, lisovací, pro obrábění kovů, plastů, pryže, dřeva; nářadí, zejména montážní a upínací, pro použití především ve strojírenství; formy a tvárnice, zejména pro vstřikování plastů a pryže; kopírovací šablony tvaru - rovinné, rotační, prostorové pro použití zejména

ve strojírenství; přípravky pro obrábění a modely pro všeobecné použití, zejména ve strojírenství; měřidla v oboru délek, zejména mezní a speciální pro použití zvláště ve strojírenství.

(511) 6, 7, 8, 9

(210) O 74585

(111) **173359**

(220) 18.03.1993

(151) 19.08.1993

(180) 18.03.2013

(540)

## bioce

(730) **BIOSOL, s.r.o.**, Komenského 291, Velký Osek, Česká republika

(510) Prodej popř. výroba produktů z ekologicky a racionálně energeticky vhodných materiálů, tzn. se zaměřením na ochranu životního prostředí: barvy, laky, prostředky na ochranu proti rzi, prostředky na konzervování dřeva, barvicí prostředky, mořidla, přírodní pryskyřice, barvy na zeď, na vymalování zdi, omítky; prací, bělicí, čistící, odmašťovací, lešticí a jiné různé udržovací prostředky, mýdla, parfémy, eterické oleje, vonné směsi rostlin, kosmetické prostředky (ku péštění těla, pleti, zubů, vlasů, apod.); jednoduché a hlavně ekologicky zaměřené stavební a isolační materiály; nábytek, zrcadla, rámy, výrobky ze dřeva, korku, rákosu, proutí, rohu, kostí, perleti a jiných přírodních materiálů či jejich náhražek. Malé domácí a kuchyňské nástroje, přístroje, nádoby, nářadí na čištění a úklid, výrobky ze skla, porcelánu, kameniny; látky tkané i netkané a výrobky z nich (rolety, závěsy, potahoviny, ložní a stolní prádlo); maso, ryby, drůbež, divočina (včetně výrobků jejich jednoduchého zpracování), výtažky z masa, konzervovaná, sušená a vařená zelenina a ovoce, želé, džem, kompoty, vejce, mléko a mléčné výrobky, jedlé oleje a tuky, konzervy, kvašené, kysané výrobky ze zeleniny; káva a náhražky kávy, čaje (především bylinné), kakao, čokolády, cukr, obilniny a výrobky z nich (mouka, vločky...), chléb, pečivo, sušenky, koláče, jemné pekařské a cukrářské výrobky, zmrzliny, med, sirupy z melasy, droždí, prášek do pečiva, sůl, hořčice, ocet, omáčky a nálevy na saláty, koření. Zemědělské, zahradnické a lesnické výrobky a semena, živá zvířata, čerstvé ovoce a zelenina, živé rostliny a přírodní květiny, krmiva; pivo, minerální vody, sodovky, limonády sirupy, šťávy a jiné přípravky (preparáty k přípravě nápojů).

(511) 2, 3, 19, 20, 21, 24, 29,

30, 31, 32

(210) O 75654

(111) **173640**

(220) 12.02.1993

(151) 24.09.1993

(180) 12.02.2013

(540)

## KNAUF

(730) **Gebr. Knauf Westdeutsche Gipswerke**, Am Bahnhof 7, Iphofen, Německo

(740) JUDr. Matějka Jan, Advokátní a patentová kancelář Čermák, Hořejš, Myslíl, Národní 32, Praha 1

(510) Stavební materiály z betonu, cementu a sádry, kovu, umělých hmot a papíru např. sádkartonové desky, kovové prvky stavebních systémů, spárovací

- hmoty, spojovací materiály, lepidla, suché maltové směsy, impregnační nátěry.  
 (511) 1, 6, 19  
 (210) O 74952

- (111) **173808**  
 (220) 26.04.1993  
 (151) 18.10.1993  
 (180) 26.04.2013  
 (540)



- (730) **Česká zbrojovka, a.s.**, Svatopluka Čecha 1283, Uherský Brod, Česká republika  
 (740) Kühnel Egon, Patentová kancelář, Oblá 56, Brno  
 (510) (13) ruční palné zbraně včetně loveckých a sportovních, vzduchovek a vzduchových pistolí, díly, příslušenství, jakož i náhradní díly.  
 (511) 13  
 (210) O 76557

- (111) **173926**  
 (220) 21.09.1993  
 (151) 05.11.1993  
 (180) 21.09.2013  
 (540)



- (730) **TECHO, a.s.**, U továren 770/1b, Praha 10, Česká republika  
 (740) Ing. Jupa Francis, patentový zástupce, Měchenická 4, Praha 4  
 (510) Osvětlovací tělesa, kancelářský nábytek, kancelářské doplňky; služby: tiskové obrábění, tváření, povrchové úpravy, projekční a zprostředkovatelská činnost.  
 (511) 11, 16, 20, 36, 40, 42  
 (210) O 82881

- (111) **173973**  
 (220) 11.06.1993  
 (151) 09.11.1993  
 (180) 11.06.2013  
 (540)

### AGNES

- (730) **Vodohospodářská společnost Sokolov, s.r.o.**, Dimitrova 1619, Sokolov, Česká republika  
 (740) Zeman Petr, patentový zástupce, U porcelánky 1012, Chodov  
 (510) Nealkoholické nápoje, tj. minerální vody, limonády sycené i nesycené, sirupy, ovocné šťávy a nápoje z nich; obalové prostředky a materiály; ekologicky nezávadná paliva zejména z odpadového papíru.  
 (511) 4, 16, 32  
 (210) O 80523

- (111) **174737**  
 (220) 02.02.1993

- (151) 31.01.1994  
 (180) 02.02.2013  
 (540)

### THERAGRAN

- (730) **E.R.SQUIBB & SONS, L.L.C. Společnost zřízena podle zákonů státu Delaware**, 1209 Orange Street, Wilmington, New Castle County, Spojené státy americké, Delaware  
 (740) JUDr. Pavel Zelený, advokát, Společná advokátní kancelář Všečeka, Zelený, Švorčík, Kalenský a partneři, Háčkova 2, Praha 2  
 (510) (5) vitamínové tablety.  
 (511) 5  
 (210) O 74809

- (111) **174851**  
 (220) 03.02.1993  
 (151) 15.02.1994  
 (180) 03.02.2013  
 (540)

### HARLEKÝN

- (730) **Polárka, s.r.o.**, Malá Lada 1533/7, Praha 4 - Modřany, Česká republika  
 (740) Ing. Jupa Francis, patentový zástupce, Měchenická 4, Praha 4  
 (510) (30) mražený krém.  
 (511) 30  
 (210) O 74822

- (111) **174861**  
 (220) 18.08.1993  
 (151) 16.02.1994  
 (180) 18.08.2013  
 (540)



- (730) **Pražské pivovary, a.s.**, Nádražní 84, Praha 5, Česká republika  
 (740) JUDr. Traplová Jarmila, Advokátní a patentová kancelář Traplová, Hakr, Kubát, Přístavní 24, Praha 7  
 (510) (32) pivo.  
 (511) 32  
 (210) O 82026

- (111) **174891**  
 (220) 31.08.1992  
 (151) 17.02.1994  
 (180) 31.08.2012  
 (540)



- (730) **Magdalena Dworoková**, Dukelská 109, Jablunkov, Česká republika

(740) Ing. Kučera Zdeněk, Padělký 548 (P.O.BOX 92),  
Slušovice

(510) Dekorace skla, skleněná bižuterie, broušená skla a  
zrcadla, vitráže.

(511) 14, 20, 21, 40

(210) O 71458

(111) **174892**

(220) 05.02.1993

(151) 17.02.1994

(180) 05.02.2013

(540)

### VEGI VEGI

(730) **Ing. Terézia Svátová**, Na Veselí 26, Praha 4,  
Česká republika

(740) Müller Václav, patentový zástupce, Filipova 2016,  
Praha 4

(510) (30) polévkové koření, přípravky pro omáčky a  
připravené omáčky; kořenité směsi a směsi přísad  
pro ochucení.

(511) 30

(210) O 74868

(111) **174958**

(220) 17.02.1993

(151) 17.02.1994

(180) 17.02.2013

(540)

### BOU - BOU

(730) **Polárka, s.r.o.**, Malá Lada 1533/7, Praha 4 -  
Modřany, Česká republika

(740) Ing. Jupa Francis, patentový zástupce, Měchenická  
4, Praha 4

(510) (30) mražený smetanový krém.

(511) 30

(210) O 75098

(111) **175021**

(220) 14.07.1993

(151) 23.02.1994

(180) 14.07.2013

(540)



(730) **Pražské pivovary, a.s.**, Nádražní 84, Praha 5,  
Česká republika

(740) JUDr. Traplová Jarmila, Advokátní a patentová  
kancelář Traplová, Hakr, Kubát, Přístavní 24,  
Praha 7

(510) (32) pivo.

(511) 32

(210) O 81224

(111) **175061**

(220) 08.04.1992

(151) 28.02.1994

(180) 08.04.2012

(540)

### LES PAGES JAUNES

(730) **FRANCE TELECOM (Société Anonyme)**, 6,  
place d'Alleray, Paris, Francie

(740) Ing. Kania František, Patentová kancelář Kania,  
Sedlák, Smola, Mendlovo nám. 1a, Brno

(510) Tiskoviny, tiskopisy, kalendáře, ročenky, telefonní  
seznamy, komunikace, informační služby.

(511) 16, 38

(210) O 67818

(111) **175287**

(220) 26.01.1993

(151) 14.03.1994

(180) 26.01.2013

(540)

### KOLOMBÍNA

(730) **Polárka, s.r.o.**, Malá Lada 1533/7, Praha 4 -  
Modřany, Česká republika

(740) Ing. Jupa Francis, patentový zástupce, Měchenická  
4, Praha 4

(510) (30) mražený smetanový krém.

(511) 30

(210) O 74677

(111) **175288**

(220) 26.01.1993

(151) 14.03.1994

(180) 26.01.2013

(540)

### ROMANETO

(730) **Polárka, s.r.o.**, Malá Lada 1533/7, Praha 4 -  
Modřany, Česká republika

(740) Ing. Jupa Francis, patentový zástupce, Měchenická  
4, Praha 4

(510) (30) mražený smetanový krém.

(511) 30

(210) O 74678

(111) **175289**

(220) 26.01.1993

(151) 14.03.1994

(180) 26.01.2013

(540)

### SIBIRKA

(730) **TRIVIA trading & consulting, a.s.**, Radlická 2,  
Praha 5, Česká republika

(740) Ing. Jupa Francis, patentový zástupce, Měchenická  
4, Praha 4

(510) (30) mražený smetanový krém.

(511) 30

(210) O 74679

(111) **175576**

(220) 01.02.1993

(151) 30.03.1994

(180) 01.02.2013

(540)



(730) **BONECO a.s. Benešov**, Antůškova 266,  
Benešov, Česká republika

(510) Vejce tříděná, majonézy a krémy, vaječné výrobky, saláty a pomazánky, dressinky, kečupy, hořčice, užitkové chovy a líhnutí drůbeže, balení potravin, silniční doprava nákladů a osob, zpracování odpadů, laboratorní rozborů vod a potravin.

(511) 29, 30, 39, 40, 42

(210) O 74782

(111) **176724**

(220) 05.08.1992

(151) 23.05.1994

(180) 05.08.2012

(540)

### SANDVIK

(730) **SANDVIK AB**, Sandviken, Švédsko

(740) JUDr. Kalenský Petr, Společná advokátní kancelář  
Všetečka a partneři, Hálkova 2, Praha 2

(510) Obráběcí nástroje, zejména čepele pro strojní pily, přímé pilové listy pro strojní pily, obráběcí nože, válce pro válcovací stolice, tažné raznice a řezné raznice, tažné trny, nástroje a držáky nástrojů pro obrábění kovů, frézovací hlavy, nástroje pro soustruhy, nástroje pro vrtání, otevírání, vystruhování, řezání pilou, rytí, ražení, stříhání a prorážení, řezné vložky, hroty pro vrtání skal, tyče pro vrtání skal a jejich spojky; dopravníky s ocelovými pásy a ocelové pásy pro ně; ocelové pásy povlečené kaučukem, lisy s dvojitými pásy, dopravníky pro potravinářský a chemický průmysl, a součásti pro dopravníky s ocelovými pásy; ruční nástroje, zejména nůžky, pily, pilové listy, rámy a čepele pil, střížné nástroje, abrazivní nástroje, pilníky a rašple, dláta, zahradnické nástroje, klíny, hroty, hřídele, nože a kleště.

(511) 7, 8

(210) O 70711

(111) **176825**

(220) 17.02.1993

(151) 24.05.1994

(180) 17.02.2013

(540)

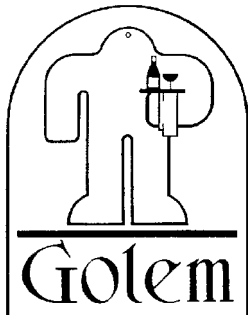

(730) **GOLEM, spol. s r.o.**, Karlovo nám. 1/23, Praha 2, Česká republika

(740) Rudolf Darník, patentový zástupce, Jupiterova 1186/10, Praha 10 - Uhřetěves

(510) (42) organizování recepcí, banketů, koktejlů a

ostatních společenských akcí.

(511) 42

(210) O 75126

(111) **176998**

(220) 17.12.1993

(151) 27.05.1994

(180) 17.12.2013

(540)



(730) **ELIOS lighting, spol. s r.o.**, Vlastislavova 11, Praha 4, Česká republika

(740) Fišerová Blanka, MIRA, V Kapslovně 11, Praha 3

(510) Automatický systém řízení osvětlení, osvětlovací systémy, zařízení, tělesa, nouzové osvětlení, ochranná zařízení pro osvětlení vše včetně příslušenství pro supermarkety a prodejní prostory, pro průmyslové objekty a prostory s nebezpečím výbuchu, pro kancelářské objekty, pro banky a pojišťovny, pro galerie, výstavní a společenské prostory, pro sportovní areály, pro nemocnice a zdravotnické komplexy, pro hotelová a restaurační zařízení, pro ostatní architektonicky náročné interiéry; import a export výše uvedených výrobků; montáže automatických systémů řízení osvětlení, svítidel a ostatní osvětlovací techniky; projektová dokumentace elektroinstalací, světelně-technické expertízy a návrhy, návrhy svítidel a osvětlovací techniky, poradenské služby v oblasti osvětlovací techniky.

(511) 11, 35, 37, 42

(210) O 85281

(111) **177062**

(220) 09.11.1992

(151) 01.06.1994

(180) 09.11.2012

(540)

# TOPFLOR

(730) **SePRO Corporation**, 11550 N. Meridian Street, Carmel, Spojené státy americké, Indiana

(740) JUDr. Švorčík Otakar, Společná advokátní kancelář  
Všetečka a partneři, Hálkova 2, Praha 2

(510) (5) přípravky pro hubení škůdců, fungicidy, herbicidy.

(511) 5

(210) O 72863

(111) **177065**

(220) 04.11.1992

(151) 01.06.1994

(180) 04.11.2012

(540)

### LIMAMENT

(730) **Heidelberger Zement AG**, Heidelberg, Německo



- (740) Fischer Michael, FISCHER & PARTNER, Na Hrobcí 5, Praha 2  
 (510) (19) hydraulická pojidla.  
 (511) 19  
 (210) O 72757

- (111) **177785**  
 (220) 20.05.1993  
 (151) 28.06.1994  
 (180) 20.05.2013

## MŮJ DŮM

- (730) BertelsmannSpringer CZ s.r.o., Nádražní 32, Praha 5, Česká republika  
 (740) Ing. Jiří Sedlák, KUDRLIČKA & SEDLÁK, Advokátní, patentová a známková kancelář, Husova 16, České Budějovice  
 (510) Nakladatelská činnost a vydávání časopisu; objekty určené k bydlení, jejich jednotlivé konstrukční části (střechy, zdicí materiály, schodiště, okna, dveře apod.) a zařizovací předměty (podlahové krytiny, koberce, vytápěcí systémy, klimatizace, bezpečnostní systémy na ochranu proti vloupání, osvětlovací tělesa, obkladové materiály apod.); propagační a reklamní činnost.  
 (511) 6, 9, 11, 16, 19, 20, 27, 35, 36, 41  
 (210) O 80095

- (111) **177931**  
 (220) 04.03.1992  
 (151) 30.06.1994  
 (180) 04.03.2012  
 (540)

# TAURUS

- (730) Forjas Taurus, Av. Do Forte 511, Porto Alegre, Rio Grande do Sul, Brazílie  
 (740) JUDr. Kalenský Petr, Společná advokátní kancelář Všecka a partneři, Hájkova 2, Praha 2  
 (510) (13) střelné zbraně, střelivo, náboje, výbušniny, ohňostroje včetně všech výrobků k pyrotechnickým účelům.  
 (511) 13  
 (210) O 67060

- (111) **178090**  
 (220) 06.08.1993  
 (151) 12.07.1994  
 (180) 06.08.2013  
 (540)

## ALBET

- (730) ALBET spol.s r.o., Fügnerova 195, Dobřichovice, Česká republika  
 (740) Fišerová Blanka, MIRA, V Kapslovně 11, Praha 3  
 (510) Stavební materiál kovový; stroje pro zemní práce, pro stavbu komunikací, stavební stroje a speciální stavební stroje, hutní technika, elektrocentrály; zařízení koupelen, potrubí pro koupelny a rozvod vody, zařízení zdravotnická a sanitární; stavební materiál nekovový, potrubí nekovové odpadové, tlakové pro rozvod tuhých látek, páry, vody, kapalin a agresivních látek; služby ve stavebnictví - zemní práce, výstavba a rekonstrukce inženýrských sítí (plynovody včetně regulačních stanic, vodovody

včetně technologických objektů, kanalizace včetně čerpacích stanic a čistíren odpadních vod), výstavba a rekonstrukce inženýrských, průmyslových, pozemních, bytových a občanských staveb, montáž portálů, ocelových skeletů, nosných stropních, mostních a ostatních konstrukcí, inženýrské práce ve stavebnictví; projektové studie a inženýrské znalecké expertizy v investiční výstavbě.

- (511) 6, 7, 9, 11, 19, 37, 42  
 (210) O 81750

- (111) **178096**  
 (220) 06.08.1993  
 (151) 12.07.1994  
 (180) 06.08.2013  
 (540)



- (730) ALBET spol.s r.o., Fügnerova 195, Dobřichovice, Česká republika  
 (740) Fišerová Blanka, MIRA, V Kapslovně 11, Praha 3  
 (510) Stavební materiál kovový; stroje pro zemní práce, pro stavbu komunikací, stavební stroje a speciální stavební stroje, hutní technika, elektrocentrály; zařízení koupelen, potrubí pro koupelny a rozvod vody, zařízení zdravotnická a sanitární; stavební materiál nekovový, potrubí nekovové odpadové, tlakové pro rozvod tuhých látek, páry, vody, kapalin a agresivních látek; služby ve stavebnictví - zemní práce, výstavba a rekonstrukce inženýrských sítí (plynovody včetně regulačních stanic, vodovody včetně technologických objektů, kanalizace včetně čerpacích stanic a čistíren odpadních vod), výstavba a rekonstrukce inženýrských, průmyslových, pozemních, bytových a občanských staveb, montáž portálů, ocelových skeletů, nosných stropních, mostních a ostatních konstrukcí, inženýrské práce ve stavebnictví; projektové studie a inženýrské znalecké expertizy v investiční výstavbě.  
 (511) 6, 7, 9, 11, 19, 37, 42  
 (210) O 81753

- (111) **178217**  
 (220) 15.02.1993  
 (151) 14.07.1994  
 (180) 15.02.2013  
 (540)

## ECOTONER

- (730) ECOTONER ECONOMIC a ECOLOGIC, v.o.s., Rychnovská 408, Praha 9, Česká republika  
 (740) Ing. Jaromír Píkrýl, Patentová a známková kancelář, Včelín 1161, Hulín  
 (510) Renovace tonerových kazet pro laser. tiskárny, kopírky či faxy; montáž a opravy kancelářské a repro.techniky; automatizované zpracování dat; poskytování software; obchodní činnost v oblasti výpočetní techniky.  
 (511) 9, 37, 42  
 (210) O 75068

- (111) **178355**  
 (220) 21.12.1992  
 (151) 20.07.1994  
 (180) 21.12.2012  
 (540)

**BLINKY BILL**

- (730) **Yoram Gross Film Studios Pty Limited**, 62-68 Church Street, Camperdown, New South Wales, Austrálie
- (740) Ing. Malůšek Jiří, Patentová kancelář Kania, Sedlák, Smola, Mendlovo nám. 1a, Brno
- (510) Kosmetické a toaletní výrobky, parfumerie, mýdla, přípravky na ošetření vlasů a chrupu. Předem nahrané video kazety, magnetofonové pásky, gramofonové desky, CD a filmy. Mluvicí knihy, magnety, sluneční brýle a optické zboží, zábavné hry včetně interaktivních elektronických her, automaty pro videohry, kalkulačky, počítače a jejich vybavení, kšiltý a stínidla. Šperky, hodinky a chronometrická zařízení. Papír, lepenka, kancelářské potřeby, hrací karty, alba, knihy včetně diářů, vymalovávací knihy, knihy s pohybovými prvky, komiksy, kalendáře, pohlednice, obrazy, plakáty, samolepky a obtisky, balicí papír. Batohy a tašky, deštníky, kožené výrobky a jejich imitace. Nádoby pro úschovu jídel, nádoby pro nápoje, plastické školní sáčky, hřebeny a kartáče, chladicí boxy, prostírání a doplňky ke konzumaci jídla a pití, sklenice, porcelán a keramika, pomůcky k úklidu a mytí, kuchyňské formy, chňapky, držáky a kuchyňské nádoby, zubní kartáčky. Textilní zboží, ložní prádlo, ubrusy, ručníky, ubrousky, podložky pod talíře, kapesníky, čajové podložky. Oděvy, pokrývky hlavy a boty. Hry, hračky včetně plyšových panen, loutky, skládačky, míče a interaktivní elektronické hry. Zábava ve smyslu produkce a promítání filmů v televizi, kině nebo jiných předváděcích prostorách, veřejné předvádění postav oblečených v kostýmech, zábava v klubech, vzdělávání.
- (511) 3, 9, 14, 16, 18, 21, 24, 25, 28, 41
- (210) O 74031

- (111) **178356**  
 (220) 21.12.1992  
 (151) 20.07.1994  
 (180) 21.12.2012  
 (540)



- (730) **Yoram Gross Film Studios Pty Limited**, 62 - 68 Church Street, Camperdown, New South Wales, Austrálie
- (740) Ing. Malůšek Jiří, Patentová kancelář Kania, Sedlák, Smola, Mendlovo nám. 1a, Brno
- (510) Kosmetické a toaletní výrobky, parfumerie, mýdla, přípravky na ošetření vlasů a chrupu. Předem nahrané video kazety, magnetofonové pásky, gramofonové desky, CD a filmy. Mluvicí knihy, magnety, sluneční brýle a optické zboží, zábavné hry včetně interaktivních elektronických her, automaty pro videohry, kalkulačky, počítače a jejich vybavení, kšiltý a stínidla. Šperky, hodinky a chronometrická zařízení. Papír, lepenka,

kancelářské potřeby, hrací karty, alba, knihy včetně diářů, vymalovávací knihy, knihy s pohybovými prvky, komiksy, kalendáře, pohlednice, obrazy, plakáty, samolepky a obtisky, balicí papír. Batohy a tašky, deštníky, kožené výrobky a jejich imitace. Nádoby pro úschovu jídel, nádoby pro nápoje, plastické školní sáčky, hřebeny a kartáče, chladicí boxy, prostírání a doplňky ke konzumaci jídla a pití, sklenice, porcelán a keramika, pomůcky k úklidu a mytí, kuchyňské formy, chňapky, držáky a kuchyňské nádoby, zubní kartáčky. Textilní zboží, ložní prádlo, ubrusy, ručníky, ubrousky, podložky pod talíře, kapesníky, čajové podložky. Oděvy, pokrývky hlavy a boty. Hry, hračky včetně plyšových panen, loutky, skládačky, míče a interaktivní elektronické hry. Zábava ve smyslu produkce a promítání filmů v televizi, kině nebo jiných předváděcích prostorách, veřejné předvádění postav oblečených v kostýmech, zábava v klubech, vzdělávání.

- (511) 3, 9, 14, 16, 18, 21, 24, 25, 28, 41
- (210) O 74032

- (111) **178428**  
 (220) 06.08.1992  
 (151) 22.07.1994  
 (180) 06.08.2012  
 (540)



- (730) **Baby Direkt s.r.o.**, Masarykova 118, Modřice, Česká republika
- (740) Zastupování bylo zrušeno, .
- (510) Dětská kosmetika; mýdla; oleje; vodičky; zubní pasty; dětské helmy; elektricky vyhřívané podušky; vyhřívané oblečky; ohřívadla nohou; elektrické ohříváče kojeneckých lahví; kojenecké lahve; dudlíky; kousátka; hygienické prsní polštářky; dětské kočárky a jejich příslušenství; pláštěnky na kočárky; tašky; košíky; nákupní sít'ky; sít'ky proti hmyzu; autosedačky; papírové plínky; hygienické ubrousky; pytle a vaky; nosiče a kabely k nošení dětí; přebalovací tašky; dětské postýlky zejména skládací a cestovní; dětské ohrádky; chodítka; přebalovací stolky; přebalovací podložky; dětské židličky včetně pojízdných; prádlo ložní; pokrývky krajkové; pokrývky prošívané; dětské a novorozenecké prádlo; příkrývky; dětské oblečky; nánožníky; spací vaky; slintáčky; dětské hračky; dětské sportovní potřeby.
- (511) 3, 9, 10, 12, 16, 18, 20, 24, 25, 28
- (210) O 70722

- (111) **178432**  
 (220) 29.01.1993  
 (151) 22.07.1994  
 (180) 29.01.2013

(540)



(730) **Turner Network Television, Inc., společnost zřízená podle zákonů státu Georgia**, One CNN Center, City of Atlanta, Spojené státy americké, Georgia

(740) JUDr. Kalenský Petr, Společná advokátní kancelář Všecka a partneři, Hájkova 2, Praha 2

(510) (38) sdělovací služby; kabelové, televizní a rozhlasové vysílací služby.

(511) 38

(210) O 74770

(111) **178737**

(220) 07.10.1992

(151) 05.08.1994

(180) 07.10.2012

(540)



(730) **Sara Lee Corporation, spol. zřízená podle zákonů státu Maryland**, 401 Hanes Mill Road, Winston-Salem, Spojené státy americké, North Carolina

(740) Patentservis Praha a.s., Jivenská 1273/1, Praha 4

(510) (25) punčochy, ponožky, punčochové kalhoty, spodní prádlo, kamaše, krátké kalhoty, košile, spodky, nátláčky a mikiny, pokrývky hlavy, šály, saka, noční prádlo, rukavice, palcové rukavice, termosoupravy, prádélko, pánské, dámské a dětské soupravy spodního prádla.

(511) 25

(210) O 72140

(111) **179050**

(220) 03.12.1992

(151) 24.08.1994

(180) 03.12.2012

(540)



(730) **National Car Rental System, Inc.**, 200 South Andrews Avenue, Fort Lauderdale, Spojené státy americké, Florida

(740) JUDr. Trojan Oldřich, Lovells, Slovanský dům, Na Příkopě 22, Praha 1

(510) (39) nájemní a půjčovní služby osobních a nákladních automobilů.

(511) 39

(210) O 73568

(111) **179109**

(220) 20.08.1992

(151) 25.08.1994

(180) 20.08.2012

(540)

**JJJ-SAT**

(730) **Jiří Janda - J.J.J. SAT & BESIE**, Sřešovická 1068/35, Praha 6 - Sřešovice, Česká republika

(740) Ing. Vanděliková Jana, Bohemia Patent, Petrská 12, Praha 1

(510) Satelitní, komunikační a zabezpečovací systémy, včetně montáže.

(511) 9, 37

(210) O 71004

(111) **179129**

(220) 15.10.1992

(151) 25.08.1994

(180) 15.10.2012

(540)

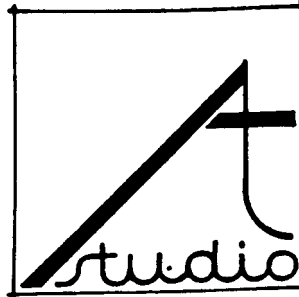

(730) **Ing.arch.Václav Zima**, Hubrova 1, Brno, Česká republika

(740) Ing. Vanděliková Jana, Bohemia Patent, Petrská 12, Praha 1

(510) Navrhování užité grafiky; navrhování /design/ výrobků; navrhování a projekce interierů; zpracování přípravné dokumentace staveb; zpracování projektové dokumentace staveb; poradenská, konzultační, koordinační, kompletační, inženýrská a manažerská činnost vč. zprostředkování realizace nebo realizace projektovaných akcí.

(511) 37, 42

(210) O 72345

(111) **179232**

(220) 05.02.1993

(151) 30.08.1994

(180) 05.02.2013

(540)

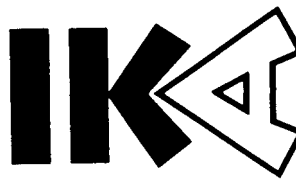

(730) **Ing.Jiří Bednář**, Libušinská 30, Žďár nad Sázavou, Česká republika

(740) JUDr. Vitek Miroslav, Patentová a známková kancelář, Neumannova 54, Brno

(510) Laminátové výrobky ( pouzdra na přístroje, pouzdra na hudební nástroje, kufry a cestovní zavazadla).

(511) 9, 15, 18

(210) O 74864

(111) **179281**

(220) 02.03.1993

(151) 31.08.1994

(180) 02.03.2013

(540)

**BIO SHOUT**

(730) **S.C. JOHNSON & SON, INC.**, Howe Street 1525, Racine, Spojené státy americké, Wisconsin

- (740) JUDr. Pavel Zelený, advokát, Společná advokátní kancelář Vsetečka, Zelený, Švorčík, Kalenský a partneři, Hálkova 2, Praha 2
- (510) (3) bělicí prostředky a ostatní přípravky pro praní, čistící, leštící a brousící přípravky, přípravky k čištění skvrn, přípravky k odstraňování barev a laků, mýdla, detergenty, vosky, přípravky na bázi vosků pro podkladové nátěry a konečnou úpravu povrchů, přípravky k odstraňování vosků, leštidla na boty, krémy na boty, přípravky na čištění bot.
- (511) 3
- (210) O 75317

- (111) **179349**  
 (220) 16.02.1993  
 (151) 05.09.1994  
 (180) 16.02.2013  
 (540)

# DIMENSION

- (730) **DELL COMPUTER CORPORATION, společnost zřízená podle zákonů státu Delaware**, One Dell Way, Round Rock, Spojené státy americké, Texas
- (740) JUDr. Otakar Švorčík, Společná advokátní kancelář Vsetečka Zelený Švorčík Kalenský a partneři, Hálkova 2, Praha 2
- (510) Počítače; počítačové periferie a součástky pro ně, zejména počítače a počítačové periferie, jako monitory, klávesnice, tiskárny, myši, koprocessory, modemy, harddiskové a floppydiskové jednotky, páskové pohony, karty, plošné desky a rozšíření paměti, paměťové desky a čipy, kabely a konektory; operační softwary a instrukční manuály prodávané dohromady jako jednotka.
- (511) 9, 16, 42
- (210) O 75092

- (111) **179351**  
 (220) 21.05.1993  
 (151) 06.09.1994  
 (180) 21.05.2013  
 (540)



- (730) **AUTOKLUB ČESKÉ REPUBLIKY**, Opletalova 29, Praha 1, Česká republika
- (510) Rozvoj motorismu jako celku se zvláštním zřetelem na ochranu a prosazování zájmů motoristů prostřednictvím své činnosti i spoluprací se sdruženými subjekty, cestou: -informačních středisek podávajících informace o dopravních, celních, ubytovacích, faktografických a jiných

informací a službác; - spolupráce při provozování autoškol, cestovní kanceláře, stanic emisní a technické kontroly, kempinků, motorestů, pojišťovnické činnosti; - prodeje mezinárodních dokumentů (akreditiv FIA-krytí nákladů na opravu, odtah, zdravotní péči, kempinkový a celní karnet); - zkvalitňování technické úrovně motorových vozidel, silniční sítě, servisních služeb a to prováděním vlastní kontrolní, informační, průzkumné i legislativní návrhové a připomínkové činnosti; - vydáváním periodického i neperiodického tisku; - uchováváním památek historického vývoje motorismu (archive, dokumentace); - výkonu a spolupráce při silniční technické pomoci (žlutí andělé), odtahu vozidel v tuzemsku i do zahraničí, vyprošťovací a záchranné pomoci, náhradním ubytování a pod.; - pořádání národních i mezinárodních motoristických automobilových i motocyklových podniků, např. silničních a terénních závodů, ploché dráhy, závodů motokár, orientačních soutěží; - pořádání sportovních podniků nemotorových disciplin (bikros, cyklotrial); - zlepšování podmínek pro rozvoj motoristického sportu doma i v zahraničí včetně podpory mladých a začínajících motoristů z titulu držitele sportovní autority a členství v FIA; - spolupráce a organizace činnosti specifických skupin motoristů např. invalidů, karavanistů, amatérů bez praxe, ale i profesionálních řidičů.

- (511) 16, 36, 37, 39, 41, 42  
 (210) O 80122

- (111) **179417**  
 (220) 30.12.1992  
 (151) 07.09.1994  
 (180) 30.12.2012  
 (540)

## Copy Centrum

**kopírovačí technika, telefon 369 97  
 Chelčického 733  
 500 02 HRADEC KRÁLOVÉ**

- (730) **Miloslav Matějka**, Chelčického 733, Hradec Králové, Česká republika
- (740) JUDr. Brychtová Alena, Advokátní kancelář Sládek-Brychtová, Veverkova 1343, Hradec Králové
- (510) Kopírování technických a jiných dokumentů barevných i černobílých.
- (511) 35, 40
- (210) O 73079

- (111) **179447**  
 (220) 14.12.1992  
 (151) 07.09.1994  
 (180) 14.12.2012  
 (540)

## INGEP

- (730) **INGEP, spol. s r.o.**, Fibichova 764, Karlovy Vary, Česká republika
- (510) Inženýrsko-geologický průzkum, hydrogeologický průzkum, ložiskový průzkum, ekologické posudky.
- (511) 37, 42
- (210) O 73792

- (111) **179475**  
 (220) 11.02.1993

(151) 08.09.1994  
(180) 11.02.2013  
(540)



(730) **DÖHLER GmbH**, Riedstrasse 7-9, Darmstadt, Německo  
(740) Ing. Kouřil Jiří, Kouřil a Prchala, patentová a známková kancelář, Kořenského 31, Ostrava 3  
(510) Průkazní prostředky, zejména reagentie a živné půdy pro bakterie škodící pivu, určené pro bakteriologické laboratoře pivovarů a výzkumné pivovarnické ústavy.  
(511) 1  
(210) O 74925

(111) **179488**  
(220) 15.03.1993  
(151) 08.09.1994  
(180) 15.03.2013  
(540)

### ACTIZOL

(730) **Warner - Lambert Company, společnost zřízená podle zákonů státu Delaware**, 201 Tabor Road, Morris Plains, Spojené státy americké, New Jersey  
(740) JUDr. Zelený Pavel, Společná advokátní kancelář Všeťečka a partneři, Hálkova 2, Praha 2  
(510) (30) cukrovinky.  
(511) 30  
(210) O 75554

(111) **179548**  
(220) 15.03.1993  
(151) 12.09.1994  
(180) 15.03.2013  
(540)

### ORALDENE

(730) **Warner - Lambert Company, společnost zřízená podle zákonů státu Delaware**, 201 Tabor Road, Morris Plains, Spojené státy americké, New Jersey  
(740) JUDr. Zelený Pavel, Společná advokátní kancelář Všeťečka a partneři, Hálkova 2, Praha 2  
(510) (5) výrobky medicínské a farmaceutické.  
(511) 5  
(210) O 75555

(111) **179580**  
(220) 22.03.1993  
(151) 14.09.1994  
(180) 22.03.2013  
(540)



(730) **Vladimír Holec**, Perunova 32, Brno, Česká republika  
(740) Ing. Markes Libor, Grohova 54, Brno  
(510) Nahrávání zvukových záznamů; ozvučování veřejných prostor.  
(511) 9, 41  
(210) O 75679

(111) **179608**  
(220) 26.05.1993  
(151) 14.09.1994  
(180) 26.05.2013  
(540)



(730) **Jarmila VYCHOPEŇOVÁ**, Horní lán 23, Olomouc, Česká republika  
(740) Ing. Soukup Petr, Patentová kancelář, Švédská 3, Olomouc  
(510) Oděvní, textilní, galanterní, kožešnické a kožené výrobky, prádlo, doplňkové a punčochové odívání, oděvní doplňky, např. knoflíky, sponky apod., vše obsažené ve tř. 18, 25, 26; kosmetické výrobky; plisování oděvů, potahování knoflíků; zakázkové krejčovství.  
(511) 3, 18, 25, 26, 37, 40  
(210) O 80176

(111) **179752**  
(220) 23.04.1993  
(151) 16.09.1994  
(180) 23.04.2013  
(540)

### REALM

(730) **HUMAN PHEROMONE SCIENCES, INC.**, 84 West Santa Clara Street, Suite 720, San Jose, Spojené státy americké, California  
(740) JUDr. Otakar Švorčík, Společná advokátní kancelář Všeťečka Zelený Švorčík Kalenský a partneři, Hálkova 2, Praha 2  
(510) (3) parfém; parfémovaná voda; kolínska voda; kolínská, toaletní voda; toaletní mýdlo; pudr na zásyp; tělový krém a pleťová voda; voda po holení a krém.  
(511) 3  
(210) O 76522

(111) **179755**  
(220) 26.04.1993  
(151) 16.09.1994  
(180) 26.04.2013  
(540)

### ENTOCORT

(730) **AstraZeneca AB**, Södertälje, Švédsko  
(740) JUDr. Pavel Zelený, advokát, Společná advokátní kancelář Všeťečka, Zelený, Švorčík, Kalenský a partneři, Hálkova 2, Praha 2  
(510) (5) farmaceutické přípravky a přísady.  
(511) 5  
(210) O 76563

(111) **179797**  
(220) 17.03.1993  
(151) 22.09.1994  
(180) 17.03.2013  
(540)



(730) **INTEA a.s.**, Nádražní 168, Třešť, Česká republika  
(510) Zámečnictví; silniční motorová doprava; kovoobrábění; výroba nábytku ze dřeva; provádění

jednoduchých staveb a podpodávek pro ostatní stavby; revize elektrických zařízení; projektování staveb; hostinská činnost; stavba strojů s mechanickým pohonem; výroba nástrojů.

- (511) 6, 8, 20, 35, 39, 42  
(210) O 75675

- (111) **179879**  
(220) 23.04.1993  
(151) 26.09.1994  
(180) 23.04.2013  
(540)

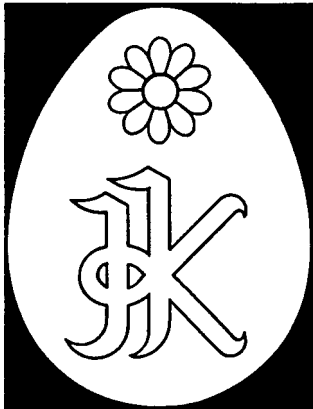

- (730) **Kliment Janda**, Norberta Frýda 3, České Budějovice, Česká republika  
(740) Ing. Jiří Sedlák, KUDRLIČKA & SEDLÁK, Advokátní, patentová a známková kancelář, Husova 16, České Budějovice  
(510) Kosmetické výrobky, farmaceutické a kosmetické výrobky z přírodních produktů, léčebné kosmetické přípravky a léky, masérské služby a relaxační masáže s využitím myostimulátoru, bioptonu a helium-neonového laseru pro celkovou regeneraci organismu.  
(511) 3, 5, 42  
(210) O 76516

- (111) **179933**  
(220) 11.02.1993  
(151) 27.09.1994  
(180) 11.02.2013  
(540)

### ULCOSIN

- (730) **IVAX - CR a. s.**, Ostravská 29, Opava - Komárov, Česká republika  
(740) JUDr. Rott Vladimír, Rott, Růžička a Guttman, patentová, známková a právní kancelář, Nad Štolou 12, Praha 7  
(510) (5) farmaceutické přípravky.  
(511) 5  
(210) O 74928

- (111) **179979**  
(220) 30.04.1993  
(151) 28.09.1994  
(180) 30.04.2013  
(540)

### COOLING

- (730) **Pavel Ketner**, Bezručova 720, Mělník, Česká republika  
(740) Fišerová Blanka, MIRA, V Kapslovně 11, Praha 3  
(510) Nástroje poháněné elektrickým motorem - pily, vrtačky, dlaňáčky, hoblovky, brusky, frézy, stříkací

pistole, svářečské stroje, sekací stroje na trávu, stříhací stroje na keře, elektrotechnická zařízení pro kuchyňské účely - strojky na loupání, krouhání, strouhání, mletí a drcení zeleniny, sekací na maso, mixery, mačkadla a lisy na ovoce, šlehače, hnětače, roboty, strojky na vaření vajec, mlýnky na kávu, nože, kráječe na chleba, přístroje na sušení a zavařování ovoce a zeleniny, přístroje pro přípravu nápojů, mechanické zametací stroje, pračky, ždímačky a sušičky prádla, kondenzační zařízení a kompresory pro chladicí stroje a zařízení, vakuová čerpadla; elektrotermické nástroje a přístroje - žehličky, ruční svářečky, zapalovače, elektrotechnická zařízení pro domácí i ostatní účely - vysavače, zametače, leštiče parket; chladicí stroje a zařízení jednak pro průmyslové účely, pro domácnosti i jiné účely - chladicí a mrazicí boxy, chladicí a mrazicí pulty, chladničky, mrazničky, kombinované chladničky s mrazničkami, stroje na přípravu ledu, stroje na přípravu zmrzliny, zařízení na ochlazování vody, ohřevná zařízení, průtokové ohřivače, solária a horská sluníčka, zařízení koupelen, termoelektrické články k topení, vaření a chlazení, elektrické přístroje a zařízení k vaření, pečení, grilování a fritování - sporáky, vařiče, trouby, mikrovlnné trouby, vařiče vody, kávovary, filtry na pitnou vodu, grily a kontaktní grily, rošty, rožně, přístroje k pečení bez tuku, pícky, opekače topinek, automaty na pečení oplatek, fritovací zařízení, větrací digestoře; instalace a opravy chladících zařízení a strojů.

- (511) 7, 9, 11, 37  
(210) O 76704

- (111) **180031**  
(220) 01.03.1993  
(151) 29.09.1994  
(180) 01.03.2013  
(540)

### PRESTIGE MEDICAL

- (730) **Medin Limited**, Blackburn, Lancs BB1 9UG, Velká Británie  
(740) JUDr. Korejzová Zdeňka, KOREJZOVÁ & SPOL. Advokátní a patentová kancelář, Spálená 29, Praha 1  
(510) Sterilizátory, elektrické a elektronické autoklávy, části a fitinky pro tyto výrobky.  
(511) 10, 11  
(210) O 75300

- (111) **180120**  
(220) 07.05.1993  
(151) 04.10.1994  
(180) 07.05.2013  
(540)

### LOUIS D'OR

- (730) **AUGIER ROBIN BRIAND & CO**, 36, rue Gabriel Jaulin, Cognac, Francie  
(740) JUDr. Traplová Jarmila, Advokátní a patentová kancelář Traplová, Hakr, Kubát, Přístavní 24, Praha 7  
(510) (33) víno, lihoviny, likéry.  
(511) 33  
(210) O 79711

- (111) **180307**

(220) 09.10.1992  
 (151) 14.10.1994  
 (180) 09.10.2012  
 (540)



(730) **OK DESIGN, s.r.o.**, Holická 170/47, Olomouc, Česká republika  
 (740) RNDr. Zdeňka Halaxová, TETRAPAT, Univerzitní 7, vila Primavesi, Olomouc  
 (510) Texty a vyobrazení pro propagaci, inzerci a reklamu, zejména obrazy a nápisy z papíru, fólií z umělých hmot a samolepicích materiálů, poutače a reklamní tabule, světelné reklamy; inzerce, reklama a propagace, zejména navrhování reklamních a propagačních textových a obrazových předloh, vypracovaných zejména prostřednictvím počítačové grafiky, katalogů a informačních brožur a zajišťování akcí s touto činností souvisejících, projekty reklamních kampaní, kancelářské potřeby, písmena, texty, vyobrazení a materiály pro reklamní a informační účely.  
 (511) 9, 16, 20, 35  
 (210) O 72206

(111) **180308**  
 (220) 09.10.1992  
 (151) 14.10.1994  
 (180) 09.10.2012  
 (540)

### O.K. design

(730) **OK DESIGN, s.r.o.**, Holická 170/47, Olomouc, Česká republika  
 (740) RNDr. Zdeňka Halaxová, TETRAPAT, Univerzitní 7, vila Primavesi, Olomouc  
 (510) Texty a vyobrazení pro propagaci, inzerci a reklamu, zejména obrazy a nápisy z papíru, fólií z umělých hmot a samolepicích materiálů, poutače a reklamní tabule, světelné reklamy; inzerce, reklama a propagace, zejména navrhování reklamních a propagačních textových a obrazových předloh, vypracovaných zejména prostřednictvím počítačové grafiky, katalogů a informačních brožur a zajišťování akcí s touto činností souvisejících, projekty reklamních kampaní, kancelářské potřeby, písmena, texty, vyobrazení a materiály pro reklamní a informační účely.  
 (511) 9, 16, 20, 35  
 (210) O 72207

(111) **180317**  
 (220) 17.02.1993  
 (151) 14.10.1994  
 (180) 17.02.2013

(540) **ANTIK**  
 (730) **Zdeňka Täuberová**, Žižkova 226/3, České Budějovice, Česká republika  
 (740) Ing. Jiří Sedlák, KUDRLIČKA & SEDLÁK, Advokátní, patentová a známková kancelář, Husova 16, České Budějovice  
 (510) Chemické výrobky pro průmyslové a vědecké účely, dále chemické výrobky určené pro fotografii, zemědělství, zahradnictví a lesnictví, pryskyřice umělé, plastické hmoty v surovém stavu (v prášku, pastách nebo v tekutém stavu), půdní hnojiva přírodní a strojená, hasicí prostředky, prostředky pro kalení a pro svařování, chemické prostředky pro konzervování potravin, třísloviny, průmyslová pojidla; barvy, laky, fermeže pro průmyslové i umělecké použití, textilní barvy k barvení potravin a nápojů, barviva, antikorozivní a impregnační nátěry, barvířské přípravky, mořidla, přírodní pryskyřice, kovové fólie a kovy v prášku pro účely malířské a dekoratérské; prací a bělicí přípravky, čisticí přípravky, mýdlo, lešticí přípravky, odmašťovací přípravky, výrobky kosmetické, voňavkářské včetně éterických olejů, vodičky na vlasy, zubní pasty a prášky; průmyslové oleje a tuky, mazadla, prostředky na vázání prachu, paliva (černé a hnědé uhlí, palivové dřevo, oleje a pohonné látky), prostředky pro svícení, svíčky, svíce, noční lampičky a knoty; náplasti, obzavový materiál; obecné kovy v surovém a polozpracovaném stavu a jejich slitiny, kotvy, kovadliny, zvony, stavební materiál z válcovaného a litého kovu, kolejnice a jiný materiál určený k železničním účelům, řetězy (s výjimkou hnacích řetězů pro vozidla), kovové kabely a dráty (s výjimkou drátů k elektrotechnickým účelům), zámečnické výrobky, kovové roury, nedobytné pokladny a schránky, ocelové kuličky, podkovy, hřebíky a šrouby, jiné kovové výrobky, které nejsou v jiných třídách, rudy; stroje a obráběcí stroje (s výjimkou těch, které jsou zahrnuty v třídách 9-12 a 16), motory, soukolí a hnací řemeny, zemědělské stroje a líhně, mazačnice; ruční nástroje, zastávající funkci nářadí v příslušných oborech, nožířské výrobky včetně nožířských výrobků z drahých kovů a včetně břitev a elektrických holicích strojků, vidličky a lžice včetně z drahých kovů, zbraně sečné a bodné; přístroje a nástroje k vědeckým a laboratorním účelům, přístroje a nástroje navigační, tj. přístroje a nástroje určené k přenášení rozkazů, k měření a přístroje všeobecně užívané při řízení lodí a letadel, přístroje a nástroje geodetické a elektrické, nezačleněné do jiných tříd, přístroje a nástroje pro bezdrátovou telegrafii, přístroje fotografické, kinematografické, optické, včetně promítačů obrazů a zvětšovacích přístrojů, přístroje a nástroje k vážení a měření, přístroje a nástroje signalizační včetně pišťalek (signálních), přístroje a nástroje určené ke kontrolním účelům, přístroje a nástroje pro účely záchranné a učební, automaty uváděné v činnost vhozením mince nebo známky, přístroje pro záznam a reprodukci mluveného slova, zapisovací pokladny a počítací stroje včetně kancelářských a děrovacích strojů, hasicí přístroje, speciální pouzdra pro přístroje a nástroje, které jsou zařazeny do této třídy; osvětlovací a topná zařízení a zařízení na výrobu páry, zařízení pro vaření, chlazení, větrání, včetně klimatizačních zařízení nebo zařízení pro úpravu vzduchu, zařízení pro rozvod vody a zařízení zdravotnická; pozemní

vozidla, motory pro pozemní vozidla, poháněcí soukolí a hnací řemeny pro pozemní vozidla, zařízení pro leteckou, lodní a pozemní dopravu; drahé kovy a jejich slitiny, předměty z drahých kovů, jejich slitin nebo z plátovaných (dublovaných) kovů, bižuterie z umělých i plastických hmot, hodiny a chronometrická zařízení včetně speciálních pouzder, umělecké předměty z bronzu; hudební nástroje včetně mechanických klavírů a jejich příslušenství, hudební skříně (s výjimkou gramofonů a magnetofonů); papír a výrobky z papíru, lepenka a kartonážní výrobky, tiskoviny, časopisy, periodika, knihy, zboží knihařské, fotografie, psací potřeby, kancelářská lepidla, potřeby pro umělce, štětce, psací stroje a kancelářské potřeby s výjimkou nábytku, učební a školní potřeby a pomůcky, hrací karty, tiskací písma, štočky; gutaperča, guma, balata a náhražky těchto hmot, výrobky z těchto hmot, pokud nejsou obsaženy v jiných třídách, polotovary z plastických hmot (folie, desky, tyče), těsnící hmoty, ucpávky a izolace (tepelné, elektrické nebo zvukové), osinek, slída a výrobky z osinku a slídy, hadice (s výjimkou kovových) kůže a náhražky, výrobky z kůže a náhražek, pokud nejsou obsaženy v jiných třídách, surové kůže a kožešiny, kuřty a cestovní brašny, deštníky, slunečníky a hole, biče, postroje na koně a sedlářské výrobky; stavební materiál včetně polozpracovaného řeziva (trámy, prkna, dřevěné panely, překližka, skleněné cihly a dlaždice apod.), přírodní kámen, cement, vápno, malta, sádra, šterk, kameninové a cementové roury, stavební materiál pro stavbu cest, asphalt, smola, živce, přenosné domy, kamenné pomníky, krby; nábytek včetně kovového a kempingového nábytku, broušená skla a zrcadla, rámy, výrobky ze dřeva, korku, třtiny, vrbového proutí, rohoviny, kostí, slonoviny, kostic, želvoviny, jantaru, perleti, mošské pěny, buničiny, pokud nejsou zahrnuty v jiných třídách, a výrobky z náhražek těchto materiálů včetně výrobků z plastických hmot a výrobky z plastických hmot, pokud nejsou zařazeny v jiných třídách, ložní potřeby, matrace, žíněnky, podhlavníky apod.; drobné nářadí a přenosné nádoby k domácím a kuchyňským účelům jako kuchyňské nádoby, vědra, plechové misky, misky z plastických nebo jiných hmot, strojky na mletí, sekání a lisování apod., hřebeny a houby mycí a toaletní potřeby, kartáče, kartáčnický materiál (s výjimkou štětců), pomůcky k úklidu, čisticí látky, zboží skleněné včetně okenního skla, výrobky z porcelánu a kameniny, které nejsou zařazeny v jiných třídách; provazy a struny k technickým účelům, lana a motouzy z přírodních, umělých nebo plastických látek, sítě, stany včetně stanů pro táboření, lodní plachty, pytle, čalounický materiál jako žíně, kapok, peří, mošská tráva apod., surová textilní vlákna; nitě; tkaniny (s výjimkou těch, které jsou zařazeny ve třídě 22 a 26), pokrývky včetně cestovních pokrývek, textilní zboží (pokud není obsaženo v jiných třídách); oděvy, prádlo, boty, střevice, trepky; krajky, výšivky, stuhy, šněrovadla, knoflíky, stiskací knoflíky, háčky, zdrhovací uzávěry, umělé květiny, zboží leonské; koberce, rohože, linoleum a jiné podlahové krytiny, čalouny včetně barevných papírových tapet, paravany, voskované plátno potahované; hry, hračky, tělocvičné a sportovní potřeby (s výjimkou oděvů), sportovní potřeby, pokud nejsou zařazeny do jiných tříd, např. rybářské potřeby, nářadí pro

zimní sporty, nářadí pro sportovní hry, zboží plážové a koupací, ozdoby na vánoční stromky; maso, ryby včetně měkkýšů a korýšů, drůbež, zvěřina, masové výtažky, konzervovaná, sušená a vařená zelenina a ovoce, rosoly, zavařeniny, vejce, mléko a jiné mlékárenské výrobky včetně mléčných nápojů, jedlé tuky a oleje, konzervované potraviny, zelenina naložená v octě; káva, čaj, kakao, cukr, rýže, tapioko, ságo, kávové náhražky, mouka a obilné výrobky určené k lidské výživě např. ovesné vločky apod., nápoje z kávy, kakaa nebo čokolády, chléb, suchary a sušenky, koláče, jemné pečivo a cukrovinky, zmrzlina, med, sirup z melasy, kvasnice, pepř, ocet, chuťové omáčky, koření, led; výrobky zemědělské a zahradnické např. surové obilniny neupravené k lidské výživě a všeobecné zemědělské produkty, které nebyly podrobeny žádné úpravě, produkty lesnické včetně nezpracovaného dřeva, semena, která nebyla zařazena do jiných tříd, živá zvířata, čerstvé ovoce a zelenina, sazenice, živé rostliny a přírodní květiny, zvířecí krmiva, slad; pivo, lehká piva i ležáky, minerální vody, šumivé a jiné nealkoholické nápoje, sirupy a jiné přípravky k přípravě nápojů, ovocné šťávy a nápoje z ovocných šťáv; vína, lihoviny, likéry; tabák v surovém stavu, tabákové výrobky, potřeby pro kuřáky, zápalky.

- (511) 1, 2, 3, 4, 5, 6, 7, 8, 9,  
11, 12, 14, 15, 16, 17,  
18, 19, 20, 21, 22, 23,  
24, 25, 26, 27, 28, 29,  
30, 31, 32, 33, 34  
(210) O 75099

- (111) **180321**  
(220) 06.10.1992  
(151) 17.10.1994  
(180) 13.11.2012  
(540)



**PINKERTON**

- (730) **PINKERTON'S, INC.**, 6727 Odessa Avenue, Van Nuys, Spojené státy americké, California  
(740) JUDr. Rott Vladimír, Rott, Růžička a Guttman, patentová, známková a právní kancelář, Nad Štolou 12, Praha 7  
(510) (42) střežení, hlídání a dozor osob a objektů; pátrání, zjišťování a vyhledávání informací a údajů, zejména zjišťování kvality ověřování zázemí podniků, zjišťování finančních podmínek, vyšetřování za účelem ověření skutečností; osobní ochrana, opatřování přehledů o situaci, tajné pátrání.  
(511) 42  
(210) O 72967

- (111) **180331**  
(220) 22.01.1993  
(151) 17.10.1994  
(180) 22.01.2013  
(540)



**AQUA SERVIS**

- (730) **Jindřich Sláma**, Zborovská 788/4, Liberec, Česká republika



- (510) Práce studnařské, vyhledávání pramenních oblastí, čištění a asanace vodojemů - zprostředkovatelská a akviziční činnost v oblasti předmětu podnikání.  
 (511) 37, 42  
 (210) O 74634

- (111) **180332**  
 (220) 20.01.1993  
 (151) 17.10.1994  
 (180) 20.01.2013  
 (540)



- (730) **ELEGA Žirovnice, a.s. v likvidaci**, Žirovnice, Česká republika  
 (740) Ing. Jaromír Příklad, Patentová a známková kancelář, Včelín 1161, Hulín  
 (510) (24) tkané textilie, pletené textilie, netkané textilie.  
 (511) 24  
 (210) O 74600

- (111) **180497**  
 (220) 26.11.1992  
 (151) 21.10.1994  
 (180) 26.11.2012  
 (540)

### PROPEŠKO

- (730) **Továrna na krmiva MÍKA a spol. s r. o.**, Jateční 470, Veselí nad Lužnicí, Česká republika  
 (740) Kühnel Egon, Patentová kancelář, Oblá 56, Brno  
 (510) (31) krmiva pro zvířata, zejména pro domácí zvířata.  
 (511) 31  
 (210) O 73345

- (111) **180533**  
 (220) 15.02.1993  
 (151) 24.10.1994  
 (180) 15.02.2013  
 (540)

### PC MAGAZINE

- (730) **Ziff Davis Publishing Holdings Inc.**, 28 East, 28th Street, New York, Spojené státy americké, New York  
 (740) JUDr. Rott Vladimír, Rott, Růžička a Guttman, patentová, známková a právní kancelář, Nad Štolou 12, Praha 7  
 (510) Papír, lepenka, výrobky z papíru a výrobky kartonážní (nezahrnuté v jiných třídách), tiskoviny, noviny, periodika, časopisy, knihy, knihařské zboží, fotografie, papírenské a psací potřeby, kancelářská lepidla, potřeby pro umělce, kancelářské potřeby s výjimkou nábytku, učební a školní pomůcky a potřeby (jiné než přístroje), hrací karty, tiskací písma a štočky, počítačové publikace, reklamní a inzertní činnost, vydávání knih, časopisů, textů.  
 (511) 16, 35, 41  
 (210) O 75015

- (111) **180543**  
 (220) 17.03.1993  
 (151) 24.10.1994  
 (180) 17.03.2013  
 (540)



- (730) **A - Consult plus spol. s r. o.**, Týnská 21, Praha 1, Česká republika  
 (510) Určování hodnoty věcí movitých a nemovitých, určování hodnoty věcí, práv nebo jiných majetkových hodnot.  
 (511) 35, 36  
 (210) O 75595

- (111) **180551**  
 (220) 15.02.1993  
 (151) 24.10.1994  
 (180) 15.02.2013  
 (540)

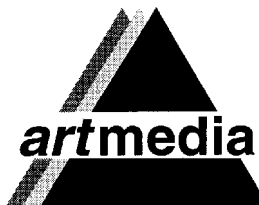

- (730) **BORGIS, a.s.**, Slezská 13, Praha 2, Česká republika  
 (510) (35) reklamní činnost, propagační činnost, agenturní zajišťování reklamy a propagace.  
 (511) 35  
 (210) O 75014

- (111) **180568**  
 (220) 02.03.1993  
 (151) 25.10.1994  
 (180) 02.03.2013  
 (540)



- (730) **BRIDGESTONE CORPORATION**, 10-1, Kyobashi 1-chome, Chuo-ku, Tokyo, Japonsko  
 (740) JUDr. Ing. Hořejš Milan, Čermák, Hořejš, Vrba - advokátní a patentová kancelář, Národní 32, Praha 1  
 (510) (28) tělocvičné a sportovní potřeby.  
 (511) 28  
 (210) O 75314

- (111) **180580**  
 (220) 15.02.1993  
 (151) 25.10.1994  
 (180) 15.02.2013  
 (540)

### IMOS

- (730) **IMOS Brno, a.s.**, Olomoucká 174, Brno, Česká republika  
 (740) Hájková Ludmila, Olbrachtovo nám. 5, Brno-Komín  
 (510) Provádění inženýrských staveb, zahrnující inženýrskou činnost; navrhování, přípravu, organizování a vlastní provádění staveb; posuzování

a vyhodnocování návrhů; odborné konzultace ve  
stavebnictví.  
(511) 37, 42  
(210) O 75040

(111) **180585**  
(220) 21.04.1993  
(151) 26.10.1994  
(180) 21.04.2013  
(540)  
**HALLS VAPOR ACTION**  
(730) **Parke Davis and Company Limited**, Lambert  
Court, Chestnut Avenue, EASTLEIGH,  
Hampshire, Velká Británie  
(740) JUDr. Zelený Pavel, Společná advokátní kancelář  
Všetečka a partneři, Hálkova 2, Praha 2  
(510) Cukrářské výrobky včetně léčivých.  
(511) 5, 30  
(210) O 76446

(111) **180587**  
(220) 10.03.1993  
(151) 26.10.1994  
(180) 10.03.2013  
(540)



(730) **Hasso, spol. s r.o.**, Mánesova 1, Aš, Česká  
republika  
(740) Ing. Jiří Sedlák, KUDRLIČKA & SEDLÁK,  
Advokátní, patentová a známková kancelář,  
Husova 16, České Budějovice  
(510) Oděvy, prádlo, ponožky, kravaty, rukavice, textilní  
galanterie, nákladní doprava.  
(511) 25, 26, 39  
(210) O 75475

(111) **180602**  
(220) 08.01.1993  
(151) 27.10.1994  
(180) 08.01.2013  
(540)

### SONYX

(730) **Miloslav Pála**, U Rajské zahrady 954/2, Praha 3,  
Česká republika  
(740) Ing. Vandělková Jana, Bohemia Patent, Petrská 12,  
Praha 1  
(510) (9) videokazety.  
(511) 9  
(210) O 74446

(111) **180617**  
(220) 20.04.1993  
(151) 27.10.1994  
(180) 20.04.2013  
(540)  
**INGRAMS CAMPHOR CREAM**  
(730) **ADCOCK INGRAM LIMITED**, 209 15th Road,  
Randjespark, Midrand, Jihoafrická republika  
(740) Patentservis Praha a.s., Jivenská 1273/1, Praha 4  
(510) Výrobky kosmetické a toaletní včetně

medicinálních.  
(511) 3, 5  
(210) O 76405

(111) **180747**  
(220) 08.07.1993  
(151) 02.11.1994  
(180) 08.07.2013  
(540)

### KLASIK

(730) **Vitana, akciová společnost**, Byšice, Česká  
republika  
(740) JUDr. Traplová Jarmila, Advokátní a patentová  
kancelář Traplová, Hakr, Kubát, Přístavní 24,  
Praha 7  
(510) (30) polévkové koření.  
(511) 30  
(210) O 81094

(111) **180748**  
(220) 08.07.1993  
(151) 02.11.1994  
(180) 08.07.2013  
(540)

### MASOX

(730) **Vitana, akciová společnost**, Byšice, Česká  
republika  
(740) JUDr. Traplová Jarmila, Advokátní a patentová  
kancelář Traplová, Hakr, Kubát, Přístavní 24,  
Praha 7  
(510) (29) bujony a masové vývary.  
(511) 29  
(210) O 81096

(111) **180774**  
(220) 23.02.1993  
(151) 03.11.1994  
(180) 23.02.2013  
(540)



(730) **Nummi Oy Ab**, P.O.Box 9, 25501 Perniö,  
Finsko  
(740) Patentservis Praha a.s., Jivenská 1273/1, Praha 4  
(510) Zdvhací zařízení všeho druhu zvláště výtahy,  
zdviže, zdviháky a kladkostroje; hydraulické válce;  
pozemní vozidla; nakládací, sklopná a výklopná  
zařízení pro pozemní vozidla.  
(511) 7, 12  
(210) O 75206

(111) **180796**  
(220) 04.05.1993  
(151) 07.11.1994  
(180) 04.05.2013  
(540)



(730) **ZEMCHEBA, s.r.o.**, Chelčice - Záhorčí č.p. 106,  
Vodňany, Česká republika

- (740) Kouba Bartoloměj, patentový zástupce, Mánesova 1200, Strakonice I  
 (510) (32) nealkoholické nápoje.  
 (511) 32  
 (210) O 75997

- (111) **180812**  
 (220) 24.06.1993  
 (151) 07.11.1994  
 (180) 24.06.2013  
 (540)

**ELASTA**

- (730) **SAFILO SOCIETA' AZIONARIA FABBRICA ITALIANA LAVORAZIONE OCCHIALI S.p.A.**, Piazza Tiziano, 8-32044 Pieve di Cadore /Belluno/, Itálie  
 (740) JUDr. Čermák Karel, Advokátní a patentová kancelář Čermák, Hořejš, Myslíl, Národní 32, Praha 1  
 (510) (9) brýle; skla do brýlí; sluneční brýle; jejich součásti a příslušenství; optické zboží, zejména rámečky, čočky a pouzdra.  
 (511) 9  
 (210) O 80888

- (111) **180816**  
 (220) 10.06.1993  
 (151) 07.11.1994  
 (180) 10.06.2013  
 (540)



- (730) **Tac-Stick Oy**, 41400 Lievestuore, Laukaa, Finsko  
 (740) Patentservis Praha a.s., Jivenská 1273/1, Praha 4  
 (510) Oděvy, zvláště sportovní; vybavení pro lední hokej, zejména hokejky, chrániče bruslí, hokejové rukavice, přilby, chrániče obličeje, obličejové masky, hokejové puky, ramenní a holenní vycpávky; ostatní chrániče, masky a vycpávky pro sportovce; obaly na sportovní náčiní a vybavení všeho druhu, zvláště pouzdra, kazety, schránky, tašky, pytle, vaky.  
 (511) 18, 25, 28  
 (210) O 80493

- (111) **180831**  
 (220) 17.02.1993  
 (151) 08.11.1994  
 (180) 17.02.2013  
 (540)



- (730) **Bohuslav Karnet**, Vrátkovská 2, Praha 10, Česká republika  
 (740) JUDr. Korejzová Zdeňka, KOREJZOVÁ & SPOL. Advokátní a patentová kancelář, Spálená 29, Praha 1  
 (510) Nástěnné a stolní hodiny (bez hodinových strojků), obrazové rámy, rámečky z ušlechtilých dřev různých tvarů a velikostí, upomínkové předměty (kombinace dřevo, keramika, textil) a zhotovování těchto výrobků.  
 (511) 20, 21, 40

- (210) O 75125

- (111) **180866**  
 (220) 17.12.1992  
 (151) 09.11.1994  
 (180) 17.12.2012  
 (540)

**Arthur D Little**

- (730) **ALTRAN INTERNATIONAL B.V.**, Herengracht 469, Amsterdam, Holandsko  
 (740) JUDr. Matějka Jan, Advokátní a patentová kancelář Čermák, Hořejš, Myslíl, Národní 32, Praha 1  
 (510) Poradenství v oblasti řízení podniků, pořádání školení v oborech - řízení podniků, životní prostředí, výrobní technologie a výroby, poradenství v oboru výrobních technologií a výrobků, poradenství v oboru ochrany životního prostředí, zdraví a bezpečnosti, zprostředkování poradenství v obchodě a průmyslu.  
 (511) 35, 41, 42  
 (210) O 73955

- (111) **180944**  
 (220) 17.05.1993  
 (151) 11.11.1994  
 (180) 17.05.2013  
 (540)

**RACHEN DRACHEN**

- (730) **The Procter & Gamble Company**, One Procter & Gamble Plaza, Cincinnati, Spojené státy americké, Ohio  
 (740) JUDr. Čermák Karel, Advokátní a patentová kancelář Čermák, Hořejš, Myslíl, Národní 32, Praha 1  
 (510) Výrobky farmaceutické, zvěrolékařské a zdravotnické; výrobky dietetické pro děti a nemocné; náplasti, obvazový materiál, hmoty určené k plombování zubů a na otisky zubů; dezinfekční prostředky; prostředky k hubení rostlinných a živočišných škůdců, antiparazitní látky; káva, čaj, kakao, cukr, rýže, tapioka, ságo, kávové nahrážky; mouka a obilné výrobky; chléb, suchary a sušenky, koláče, jemné pečivo a cukrovinky; zmrzlina, med, sirup z melasy, kvasnice, prášky do pečiva; sůl, hořčice; ocet, chuťové omáčky; koření, led.  
 (511) 5, 30  
 (210) O 80015

- (111) **181023**  
 (220) 24.06.1993  
 (151) 18.11.1994  
 (180) 24.06.2013  
 (540)

**PAIR OF SHADES**

- (730) **CLINIQUE LABORATORIES INC., společnost zřízená podle zákonů státu Delaware**, 767 Fifth Avenue, New York, Spojené státy americké, New York  
 (740) JUDr. Matějka Jan, Advokátní a patentová kancelář Čermák, Hořejš, Myslíl, Národní 32, Praha 1  
 (510) (3) kosmetické přípravky.  
 (511) 3  
 (210) O 80889

(111) **181078**  
 (220) 27.07.1992  
 (151) 23.11.1994  
 (180) 27.07.2012  
 (540)

**PC SOFT**

(730) **Petr Nejedlý**, Jiřího z Poděbrad 301, Hronov, Česká republika  
 (740) Zastupování bylo zrušeno, .  
 (510) Výroba a prodej software, hardware.  
 (511) 9, 16, 42  
 (210) O 70532

(111) **181127**  
 (220) 14.01.1993  
 (151) 24.11.1994  
 (180) 14.01.2013  
 (540)

**MISS UNIVERSE**

(730) **MISS UNIVERSE L.P., LLLP.**, 1370 Avenue of the Americas, New York, Spojené státy americké, New York  
 (740) JUDr. Rott Vladimír, Rott, Růžička a Guttman, patentová, známková a právní kancelář, Nad Štolou 12, Praha 7  
 (510) Slavnosti, přehlídky a soutěže krásy.  
 (511) 41, 42  
 (210) O 74517

(111) **181131**  
 (220) 03.03.1993  
 (151) 24.11.1994  
 (180) 03.03.2013  
 (540)

**EFFERDENT**

(730) **Warner - Lambert Company**, 201 Tabor Road, Morris Plains, Spojené státy americké, New Jersey  
 (740) JUDr. Zelený Pavel, Společná advokátní kancelář Všecka a partneři, Hájkova 2, Praha 2  
 (510) (3) výrobky kosmetické a toaletní potřeby.  
 (511) 3  
 (210) O 75353

(111) **181151**  
 (220) 28.04.1993  
 (151) 24.11.1994  
 (180) 28.04.2013  
 (540)

**PUNICA**

(730) **The Procter & Gamble Company, společnost zřízená podle zákonů státu Ohio**, One Procter & Gamble Plaza, Cincinnati, Spojené státy americké, Ohio  
 (740) JUDr. Čermák Karel, Advokátní a patentová kancelář Čermák, Hořejš, Myslíl, Národní 32, Praha 1  
 (510) (32) pivo, lehká piva i ležáky, minerální vody, šumivé a jiné nealkoholické nápoje, sirupy a jiné přípravky k přípravě nápojů, ovocné šťávy a nápoje z ovocných šťáv.  
 (511) 32  
 (210) O 76614

(111) **181212**  
 (220) 08.04.1993  
 (151) 25.11.1994

(180) 08.04.2013  
 (540)

**HANÁCKÁ REALITNÍ KANCELÁŘ**

(730) **Hanácká realitní kancelář spol. s r.o.**, Riegrova 6, Olomouc, Česká republika  
 (740) Ing. Soukup Petr, Patentová kancelář, Švédská 3, Olomouc  
 (510) (36) prodej, koupě a zprostředkovatelská činnost v oblasti pozemků a nemovitostí.  
 (511) 36  
 (210) O 76215

(111) **181262**  
 (220) 23.03.1993  
 (151) 28.11.1994  
 (180) 23.03.2013  
 (540)

**RHINOCORT**

(730) **AstraZeneca AB**, Västra Mälarehamnen 9, Södertälje, Švédsko  
 (740) JUDr. Pavel Zelený, advokát, Společná advokátní kancelář Všecka, Zelený, Švorčík, Kalenský a partneři, Hájkova 2, Praha 2  
 (510) (5) farmaceutické přípravky a přísady.  
 (511) 5  
 (210) O 75714

(111) **181287**  
 (220) 07.01.1993  
 (151) 28.11.1994  
 (180) 07.01.2013  
 (540)

**DHC CONTINUS**

(730) **MUNDIPHARMA AG**, St.Alban - Rheinweg 74, 4006, Basel, Švýcarsko  
 (740) JUDr. Rott Vladimír, Rott, Růžička a Guttman, patentová, známková a právní kancelář, Nad Štolou 12, Praha 7  
 (510) (5) výrobky farmaceutické pro lidské i veterinární účely, analgetika.  
 (511) 5  
 (210) O 74432

(111) **181289**  
 (220) 11.01.1993  
 (151) 28.11.1994  
 (180) 11.01.2013  
 (540)

**WORLDPHONE**

(730) **MCI Communications Corporation, společnost zřízená podle zákonů státu Delaware**, 1133, 19th Street, Washington, Spojené státy americké, Delaware  
 (740) JUDr. Rott Vladimír, Rott, Růžička a Guttman, patentová, známková a právní kancelář, Nad Štolou 12, Praha 7  
 (510) Kreditní karty, telefonní karty, telekomunikační služby.  
 (511) 16, 38  
 (210) O 74483

(111) **181290**  
 (220) 20.01.1993

(151) 28.11.1994  
(180) 20.01.2013  
(540)

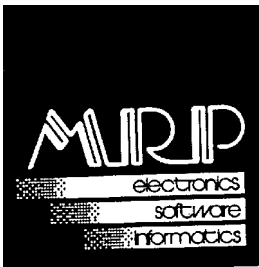

(730) Ing. Milan Pečeňa, Na stráni 532, Slušovice, Česká republika  
(740) Ing. Kučera Zdeněk, Padělký 548 (P.O.BOX 92), Slušovice  
(510) Vývoj a distribuce software; služby v oblasti software a výpočetní techniky.  
(511) 9, 42  
(210) O 74615

(111) **181295**  
(220) 26.01.1993  
(151) 28.11.1994  
(180) 26.01.2013  
(540)

### TAMPICO

(730) Marbo, Inc., společnost zřízená podle zákonů státu Illinois, 2425 West Barry Avenue, Chicago, Spojené státy americké, Illinois  
(740) JUDr. Čermák Karel, Advokátní a patentová kancelář Čermák, Hořejš, Myslíl, Národní 32, Praha 1  
(510) (32) pivo, lehká piva i ležáky, minerální vody, šumivé a jiné nealkoholické nápoje, sirupy a jiné přípravky k přípravě nápojů, ovocné šťávy a nápoje z ovocných šťáv.  
(511) 32  
(210) O 74685

(111) **181320**  
(220) 09.04.1993  
(151) 30.11.1994  
(180) 09.04.2013  
(540)

### COLOUR COACHING

(730) CLINIQUE LABORATORIES, INC., společnost zřízená podle zákonů státu Delaware, 767 Fifth Avenue, New York, Spojené státy americké, New York  
(740) JUDr. Matějka Jan, Advokátní a patentová kancelář Čermák, Hořejš, Myslíl, Národní 32, Praha 1  
(510) (42) konsultační služby ve výběru a používání kosmetik a kosmetické péče.  
(511) 42  
(210) O 76261

(111) **181329**  
(220) 05.05.1993  
(151) 30.11.1994  
(180) 05.05.2013  
(540)

### HYDROMOIST COMPLEX

(730) ESTEE LAUDER COSMETICS Ltd., 161 Commander Boulevard, Agincourt, Ontario, Kanada  
(740) JUDr. Matějka Jan, Advokátní a patentová kancelář Čermák, Hořejš, Myslíl, Národní 32, Praha 1

(510) (3) přísada do kosmetických přípravků.  
(511) 3  
(210) O 79633

(111) **181343**  
(220) 13.05.1993  
(151) 30.11.1994  
(180) 13.05.2013  
(540)



(730) COMPAGNIE GERVAIS DANONE, 126-130, rue Jules Guesde, Levallois-Perret, Francie  
(740) JUDr. Otakar Švorčík, Společná advokátní kancelář Všetečka Zelený Švorčík Kalenský a partneři, Hálkova 2, Praha 2  
(510) Maso, ryby, drůbež, zvěřina, masové výtahy, konzervovaná, sušená a vařená zelenina a ovoce, rosoly, zavařeniny, vejce, mléko a jiné mlékařské výrobky, jedlé oleje a tuky, káva, čaj, kakao, cukr, rýže, tapioka, ságo, kávové náhražky, mouka a obilné výrobky určené k lidské výživě, chléb, suchary a sušenky, koláče, jemné pečivo a cukrovinky, zmrzlina, med, sirup z melasy, kvasnice, prášky do pečiva, sůl, hořčice, pepř, ocet, chuťové omáčky, koření, led.  
(511) 29, 30  
(210) O 79906

(111) **181371**  
(220) 09.09.1992  
(151) 30.11.1994  
(180) 09.09.2012  
(540)



(730) KERAMIK HABAN, s.r.o., Podháj 235, Moravský Písek, Česká republika  
(510) Keramické džbány; vázy; popelníky; korbely; džbánky; poháry; hrnky; konvice; polévkové mísy; slánky; talíře; mísy; podnosy; hranaté nádoby; svícny; košíky; dvojáky; albarela; lahve; soudky; čutory; cukřenky; květináče; pekáče; bonsai mísky; kachličky; kamna a ozdobné dlaždice i reliéfní; figurky; zvířecí motivy a jejich kombinace; závěsné keramické obrázky.  
(511) 11, 19, 21, 34  
(210) O 71593

(111) **181530**  
(220) 15.02.1993  
(151) 07.12.1994  
(180) 15.02.2013  
(540)

### VILÍK

(730) NANUK ZDOUNKY a.s., Lopatecká 13, Praha 4, Česká republika  
(740) JUDr. Studený Oldřich, Komunardů 36, Praha 7  
(510) (29) mražené výrobky; (30) zmrzlina.  
(511) 29, 30

(210) O 75058

(111) **181531**  
(220) 15.02.1993  
(151) 07.12.1994  
(180) 15.02.2013**LEDÍK**(540)  
(730) **NANUK ZDOUNKY a.s.**, Lopatecká 13, Praha 4,  
Česká republika  
(740) JUDr. Studený Oldřich, Komunardů 36, Praha 7  
(510) (29) mražené výrobky; (30) zmrzlina.  
(511) 29, 30  
(210) O 75057(111) **181536**  
(220) 15.02.1993  
(151) 07.12.1994  
(180) 15.02.2013**TOMÍK**(540)  
(730) **NANUK ZDOUNKY a.s.**, Lopatecká 13, Praha 4,  
Česká republika  
(740) JUDr. Studený Oldřich, Komunardů 36, Praha 7  
(510) (29) mražené výrobky; (30) zmrzlina.  
(511) 29, 30  
(210) O 75052(111) **181540**  
(220) 15.02.1993  
(151) 07.12.1994  
(180) 15.02.2013**KOKOSKA**(540)  
(730) **NANUK ZDOUNKY a.s.**, Lopatecká 13, Praha 4,  
Česká republika  
(740) JUDr. Studený Oldřich, Komunardů 36, Praha 7  
(510) (29) mražené výrobky; (30) zmrzlina.  
(511) 29, 30  
(210) O 75048(111) **181592**  
(220) 10.05.1993  
(151) 09.12.1994  
(180) 10.05.2013**GIGA**(540)  
(730) **Rudolf Fišer - GIGA**, 5. května 30, Turnov,  
Česká republika  
(740) Ing. Reichel Pavel, Lopatecká 14, Praha 4  
(510) Zdvihací zařízení všeho druhu, včetně jeřábů,  
pojízdných zdvihadel resp. kladkostrojů, jejich  
výroba, montáže, opravy a revizní zkoušky;  
související konstrukčně poradenská, kontrolní a  
školící činnost a služby; elektrické stroje a přístroje,  
jejich instalace a opravy, měřicí a regulační  
technika, její montáže a opravy.  
(511) 7, 37, 41  
(210) O 79726(111) **181610**  
(220) 20.09.1993  
(151) 09.12.1994  
(180) 20.09.2013(540) **CEFOVET**(730) **Fujisawa Pharmaceutical Co.,Ltd.**, 4-7,  
Doshomachi 3-chome, Chuo-ku, Osaka, Japonsko  
(740) Mgr. Petra Korejzová, KOREJZOVÁ & SPOL.  
Advokátní a patentová kancelář, Spálená 29, Praha  
1  
(510) (5) farmaceutické, veterinární a zdravotnické  
přípravky.  
(511) 5  
(210) O 82801(111) **181720**  
(220) 18.02.1993  
(151) 14.12.1994  
(180) 18.02.2013**ARTMETAL**(540)  
(730) **Otakar Příhoda**, Újezd 19, Praha 1, Česká  
republika  
(740) Ing. Reichel Pavel, Lopatecká 14, Praha 4  
(510) Artefakty, díla výtvarného a užitého umění a  
uměleckého řemesla s výjimkou zlatnického zboží,  
sochy a reliéfy, repliky chrličů, kamen a klepadel,  
ozdobné mříže, svítidla.  
(511) 6, 11, 14  
(210) O 75143(111) **181735**  
(220) 17.12.1992  
(151) 15.12.1994  
(180) 17.12.2012**THORN**(540)  
(730) **Thorn (IP) Limited**, Carmelite, 50 Victoria  
Embankment, Blackfriars, London, Velká Británie  
(740) JUDr. Petr Kalenský, Společná advokátní kancelář  
Všetečka Zelený Švorčík Kalenský a Partneri,  
Hájkova 2, Praha 2  
(510) Elektrická a elektronická zařízení pro navigaci,  
přehlížení nebo prohlížení, optické vážení, měření,  
signalizování a kontrolování, zařízení pro záznam,  
přenos nebo reprodukci zvuku nebo obrazu,  
kalkulátory, počítače, telefaxová a telefonní  
zařízení, zařízení pro detekci požárů, kouře a  
vloupání, a zařízení pro hašení požárů, části a  
příslušenství pro všechno uvedené zboží; zařízení a  
instalace pro osvětlení, ohřev a/nebo vytápění,  
vaření, výrobu páry, chlazení, sušení a větrání, části  
a příslušenství pro výše uvedená zařízení.  
(511) 9, 11  
(210) O 73978(111) **181836**  
(220) 13.05.1993  
(151) 20.12.1994  
(180) 13.05.2013(730) **DEZA, a.s.**, Masarykova č.p. 753, Valašské  
Meziříčí, Česká republika

- (740) JUDr. Hořínková Miroslava, advokátka,  
Masarykova 753, areál a.s. DEZA, Valašské  
Meziříčí
- (510) Výroba a zpracování základních aromátů benzenu,  
toluenu, xylenů, antracenu, antrachinonu, naftalenu,  
ftalanhydridu, ftalátových změkčovadel,  
impregnačních olejů, indenkumaronových  
pryskyřic, výrobků pyridinové a chinolinové  
skupiny, retortových sazí a černouhelných smol,  
surového dehtu, surového benzolu a směsných  
dehtových olejů, výroba pomocných látek a  
vedlejších výrobků souvisejících s tímto odvětvím  
jako změkčovadla, ftalanhydrid, naftalen, antracen,  
antrachinon, saze, preparované dehty, kreoizotový  
olej, impregnační olej, silniční dehty, topné směsi,  
fenol, krezol, xylenol, pyridin, chinolin, smoly,  
prací olej, indenkumaronové pryskyřice, benzen,  
toluen, xylen, solventní nafta, oxid uhličitý,  
kyselina sírová, chemická a strojírenská zařízení  
včetně náhradních dílů a oprav, projektová činnost  
v oboru, provoz výpočetní techniky, výzkumné a  
vývojové práce v oboru organické a anorganické  
chemie a v oboru chemických zařízení.
- (511) 1, 4, 7, 19, 37, 40, 42  
(210) O 79884

- (111) **181889**  
(220) 15.02.1993  
(151) 29.12.1994  
(180) 15.02.2013  
(540)

**AKIT**

- (730) **AKIT s.r.o.**, Žitná 30, Praha 2, Česká republika  
(740) JUDr. Růžička Michal, CSc., Rott, Růžička a  
Guttman, patentová, známková a právní kancelář,  
Nad Štolou 12, Praha 7  
(510) Nábytek všeho druhu včetně částí a dílů, zejména  
kancelářský nábytek a nábytek pro bydlení; výroba  
nábytku na zakázku; zpracování návrhů interiérů a  
exteriérů včetně zpracování dokumentace;  
zařizování a údržba interiérů; pronájem nemovitostí,  
bytů a nebytových prostor.
- (511) 20, 36, 37, 42  
(210) O 75016

- (111) **181989**  
(220) 01.07.1993  
(151) 30.12.1994  
(180) 01.07.2013  
(540)

**OPTIPLEX**

- (730) **DELL COMPUTER CORPORATION**, One Dell  
Way, Round Rock, Spojené státy americké, Texas  
(740) JUDr. Otakar Švorčík, Společná advokátní kancelář  
Všetečka Zelený Švorčík Kalenský a partneři,  
Hádkova 2, Praha 2  
(510) (9) počítače, počítačové periferie a součástky pro  
ně, zejména počítače a počítačové periferie, jako  
monitory, klávesnice, tiskárny, myši, koprocesory,  
modemy, harddiskové a floppydiskové jednotky,  
páskové pohony, karty, plošné desky a rozšíření  
paměti, paměťové desky a čipy, kabely a  
konektory, operační softwary.
- (511) 9  
(210) O 81022

- (111) **182203**  
(220) 25.06.1993  
(151) 09.01.1995  
(180) 25.06.2013  
(540)

**DIGESTIVE**

- (730) **United Biscuits (UK) Limited**, Hayes Park,  
Hayes End Road, Hayes, Middlesex, Velká Británie  
(740) JUDr. Korejzová Zdeňka, KOREJZOVÁ & SPOL.  
Advokátní a patentová kancelář, Spálená 29, Praha  
1  
(510) Chléb, sušenky, dorty, koláče, ovocné dortové  
korpusy, cukrářské zákusky, oplatky, sýrové dorty,  
pizzy, pudinky, lístkové a linecké těsto, čokoláda,  
čokoládové výrobky a cukrovinky; obilné a moučné  
výrobky, těsto na výrobu italských těstovin; hotová  
jídla; potraviny k rychlému občerstvení; zmrzlinové  
krémy; dezerty.
- (511) 29, 30  
(210) O 80906

- (111) **182205**  
(220) 28.06.1993  
(151) 09.01.1995  
(180) 28.06.2013  
(540)

**Pinorubin**

- (730) **Mercian Corporation**, 5-8, Kyobashi 1-chome,  
Chuo-ku, Tokyo, Japonsko  
(740) JUDr. Všetečka Miloš, Společná advokátní kancelář  
Všetečka a partneři, Hádkova 2, Praha 2  
(510) (5) léčiva a farmaceutické výrobky, antibiotika  
zejména protinádorová antibiotika.
- (511) 5  
(210) O 80940

- (111) **182266**  
(220) 22.01.1993  
(151) 10.01.1995  
(180) 22.01.2013  
(540)

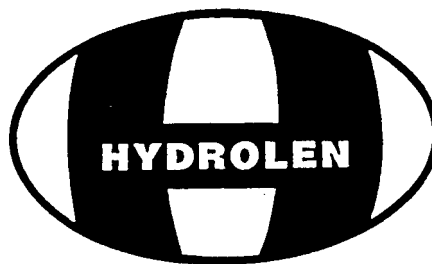

- (730) **Technolen technický textil a.s.**, Šlechtova 860,  
Lomnice nad Popelkou, Česká republika  
(740) RNDr. Halaxová Zdeňka, TETRAPAT, Univerzita  
7, Olomouc  
(510) (17) armovaná hydroizolační folie ze změkčeného  
polyvinylchloridu.
- (511) 17  
(210) O 74632

- (111) **182353**  
(220) 16.03.1993  
(151) 13.01.1995  
(180) 16.03.2013

(540)



(730) **ONDŘEJ - MEISSNER, spol. s r. o.**, Na Mokřině  
27/2205, Praha 3 - Žižkov, Česká republika

(740) Ing. Vandělková Jana, Bohemia Patent, Petrská 12,  
Praha 1

(510) Měřicí a regulační prvky; vzduchotechnika,  
klimatizace, elektroinstalační materiál; projektová  
činnost v investiční výstavbě; provádění  
průmyslových staveb, bytových a občanských  
staveb, vybavení staveb při provádění, rekonstrukci  
a dokončování staveb.

(511) 9, 11, 37, 42

(210) O 75582

(111) **182450**

(220) 03.02.1993

(151) 18.01.1995

(180) 03.02.2013

(540)



(730) **KRAFT, spol. s r.o.**, Gorkého nám. 20, Praha 1,  
Česká republika

(510) (41) nakladatelství, vydavatelství.

(511) 41

(210) O 74818

(111) **182513**

(220) 30.12.1992

(151) 20.01.1995

(180) 30.12.2012

(540)

## VOLTA

(730) **Aktiebolaget Electrolux**, Stockholm, Švédsko

(740) JUDr. Matějka Jan, Advokátní a patentová kancelář  
Čermák, Hořejš, Myslíl, Národní 32, Praha 1

(510) (9) vysavače.

(511) 9

(210) O 74320

(111) **182603**

(220) 26.05.1993

(151) 24.01.1995

(180) 26.05.2013

(540)

## ENABLEX

(730) **Pfizer Inc, společnost zřízená podle zákonů  
státu Delaware**, 235 East 42nd Street, New  
York, Spojené státy americké, New York

(740) JUDr. Matějka Jan, Advokátní a patentová kancelář  
Čermák, Hořejš, Myslíl, Národní 32, Praha 1

(510) (5) farmaceutické přípravky a substance.

(511) 5

(210) O 80179

(111) **182608**

(220) 13.10.1993

(151) 24.01.1995

(180) 13.10.2013

(540)

## BAMBINKO

(730) **ZEMPMILK a.s.**, Lastomířská 1, Michalovce,  
Slovenská republika

(740) JUDr. Traplová Jarmila, Advokátní a patentová  
kancelář Traplová, Hakr, Kubát, Přístavní 24,  
Praha 7

(510) (29) mléko a jiné mlékařenské výrobky, zejména  
tavené sýry.

(511) 29

(210) O 83443

(111) **182609**

(220) 13.10.1993

(151) 24.01.1995

(180) 13.10.2013

(540)

## JOELLA

(730) **ZEMPMILK a.s.**, Lastomířská 1, Michalovce,  
Slovenská republika

(740) JUDr. Traplová Jarmila, Advokátní a patentová  
kancelář Traplová, Hakr, Kubát, Přístavní 24,  
Praha 7

(510) (29) mléko a jiné mlékařenské výrobky, zejména  
jogurty, jogurtové pěny a pudinky.

(511) 29

(210) O 83444

(111) **182610**

(220) 13.10.1993

(151) 24.01.1995

(180) 13.10.2013

(540)

## MARATÓN

(730) **ZEMPMILK a.s.**, Lastomířská 1, Michalovce,  
Slovenská republika

(740) JUDr. Traplová Jarmila, Advokátní a patentová  
kancelář Traplová, Hakr, Kubát, Přístavní 24,  
Praha 7

(510) (29) mléko a jiné mlékařenské výrobky, zejména  
tavené sýry.

(511) 29

(210) O 83445

(111) **182623**

(220) 22.01.1993

(151) 24.01.1995

(180) 22.01.2013

(540)

## Válogatás

(730) **The Reader's Digest Association, Inc.,  
společnost zřízená podle zákonů státu  
Delaware**, Reader's Digest Road, Pleasantville,  
Spojené státy americké, New York



- (740) JUDr. Rott Vladimír, Rott, Růžička a Guttman, patentová, známková a právní kancelář, Nad Štolou 12, Praha 7
- (510) Přístroje a zařízení pro záznam, přenos a reprodukci zvuku a obrazů, desky, pásky, kazety a jiná media pro záznam nebo reprodukci zvuku a obrazů, přístroje a nástroje pro účely vzdělávací a učební, prostředky a zařízení všeho druhu zahrnuté ve třídě 9 pro rozšiřování zpráv a informací všeho druhu, papír, lepenka, výrobky z papíru a kartonážní výrobky, tiskoviny, noviny, periodika, knihy, zboží knihařské, zboží papírnické, potřeby pro umělce, štetce, psací stroje a kancelářské potřeby s výjimkou nábytku, učební a školní potřeby a pomůcky, hrací karty, tiskací písma, štočky, stereotypy.
- (511) 9, 16  
(210) O 74650

- (111) **182624**  
(220) 22.01.1993  
(151) 24.01.1995  
(180) 22.01.2013  
(540)



- (730) **The Reader's Digest Association, Inc., společnost zřízená podle zákonů státu Delaware**, Reader's Digest Road, Pleasantville, Spojené státy americké, New York
- (740) JUDr. Rott Vladimír, Rott, Růžička a Guttman, patentová, známková a právní kancelář, Nad Štolou 12, Praha 7
- (510) Přístroje a zařízení pro záznam, přenos a reprodukci zvuku a obrazů, desky, pásky, kazety a jiná media pro záznam nebo reprodukci zvuku a obrazů, přístroje a nástroje pro účely vzdělávací a učební, prostředky a zařízení všeho druhu zahrnuté ve třídě 9 pro rozšiřování zpráv a informací všeho druhu, papír, lepenka, výrobky z papíru a kartonážní výrobky, tiskoviny, noviny, periodika, knihy, zboží knihařské, zboží papírnické, potřeby pro umělce, štetce, psací stroje a kancelářské potřeby s výjimkou nábytku, učební a školní potřeby a pomůcky, hrací karty, tiskací písma, štočky, stereotypy.
- (511) 9, 16  
(210) O 74651

- (111) **182626**  
(220) 22.01.1993  
(151) 24.01.1995  
(180) 22.01.2013  
(540)

**Reader's  
Digest**

- (730) **The Reader's Digest Association, Inc., společnost zřízená podle zákonů státu Delaware**, Reader's Digest Road, Pleasantville, Spojené státy americké, New York
- (740) JUDr. Rott Vladimír, Rott, Růžička a Guttman, patentová, známková a právní kancelář, Nad Štolou 12, Praha 7
- (510) Přístroje a zařízení pro záznam, přenos a reprodukci zvuku a obrazů, desky, pásky, kazety a jiná media pro záznam nebo reprodukci zvuku a obrazů, přístroje a nástroje pro účely vzdělávací a učební, prostředky a zařízení všeho druhu zahrnuté ve třídě 9 pro rozšiřování zpráv a informací všeho druhu, papír, lepenka, výrobky z papíru a kartonážní výrobky, tiskoviny, noviny, periodika, knihy, zboží knihařské, zboží papírnické, potřeby pro umělce, štetce, psací stroje a kancelářské potřeby s výjimkou nábytku, učební a školní potřeby a pomůcky, hrací karty, tiskací písma, štočky, stereotypy.
- (511) 9, 16  
(210) O 74652

- (111) **182687**  
(220) 29.01.1993  
(151) 26.01.1995  
(180) 29.01.2013  
(540)

### SUNBRELLA

- (730) **GLEN RAVEN, INC.**, 1831 North Park Avenue, Glen Raven, Spojené státy americké, North Carolina
- (740) JUDr. Rott Vladimír, Rott, Růžička a Guttman, patentová, známková a právní kancelář, Nad Štolou 12, Praha 7
- (510) Nitě, příze, kusové tkaniny.
- (511) 23, 24  
(210) O 74771

- (111) **182696**  
(220) 10.07.1992  
(151) 27.01.1995  
(180) 10.07.2012  
(540)

### RECOMBUMIN

- (730) **Delta Biotechnology Limited**, Chertsey Road, Windlesham, Surrey, Velká Británie
- (740) JUDr. Traplová Jarmila, Advokátní a patentová kancelář Traplová, Hakr, Kubát, Přístavní 24, Praha 7
- (510) Farmaceutické přípravky a látky, látky pro ultrazvukové zobrazení, diagnostická činidla a soupravy, chemické látky a proteiny pro terapeutické a diagnostické použití, albumin, rekombinantní lidský albumin pro diagnostické a terapeutické použití, farmaceutické přípravky a látky pro léčení deficitů vaskulární tekutiny.
- (511) 1, 5  
(210) O 70119

- (111) **182774**  
(220) 15.02.1993  
(151) 31.01.1995  
(180) 15.02.2013

(540)



- (730) **NANUK ZDOUNKY a.s.**, Lopatecká 13, Praha 4, Česká republika  
 (740) JUDr. Studený Oldřich, Komunardů 36, Praha 7  
 (510) Zmrzlina, mražené krémy, mražené potraviny, potraviny všeho druhu, alkoholické a nealkoholické nápoje, ovoce a zelenina, zprostředkovatelská činnost.  
 (511) 29, 30, 31, 32, 33, 36  
 (210) O 75061

- (111) **182796**  
 (220) 27.01.1993  
 (151) 31.01.1995  
 (180) 27.01.2013  
 (540)

**PULS**

- (730) **Sanoma Magazines Praha s.r.o.**, Malá Štěpánská 17, Praha 2, Česká republika  
 (740) Ing. Kavínková Ludmila, patentový zástupce, Rott, Růžička a Guttman, patentová, známková a právní kancelář, Nad Štolou 12, Praha 7  
 (510) (41) nakladatelská a vydavatelská činnost.  
 (511) 41  
 (210) O 74707

- (111) **182799**  
 (220) 09.02.1993  
 (151) 31.01.1995  
 (180) 09.02.2013  
 (540)

**CAD STUDIO**

- (730) **Xanadu s.r.o.**, Tylova 153/17, České Budějovice, Česká republika  
 (740) Ing. Jiří Sedlák, KUDRLIČKA & SEDLÁK, Advokátní, patentová a známková kancelář, Husova 16, České Budějovice  
 (510) Programové a technické vybavení počítačů, vě. manuálů; tvorba programového vybavení počítačů; dokumentace k programovým produktům; zprostředkovatelská činnost v oblasti programového a technického vybavení počítačů; úpravy a údržba technického vybavení; zpracování dat; pořizování textů a animace; konzultační, školicí a expertní činnost v oblasti počítačů.  
 (511) 9, 16, 35, 37, 41, 42  
 (210) O 74891

- (111) **182803**  
 (220) 26.03.1993  
 (151) 31.01.1995  
 (180) 26.03.2013

(540)

**ASCONN**

- (730) **ASCONN s.r.o.**, Na Kundratce 3, Praha 8, Česká republika  
 (740) JUDr. Aleš Zábrš, advokát a patentový zástupce, Na Beránce 2, Praha 6  
 (510) Telekomunikační technika, zejména telefony, ústředny, sekretářské soupravy, el.překladače, instalační materiály; montáže a opravy telekomunikačních zařízení; reklamní činnost.  
 (511) 9, 35, 37  
 (210) O 75867

- (111) **182857**  
 (220) 24.11.1992  
 (151) 01.02.1995  
 (180) 24.11.2012  
 (540)

**COMPANT**

- (730) **COMPANT, spol. s r.o.**, Palackého 119/35, Šlapanice, Česká republika  
 (740) RNDr. Zdeňka Halaxová, TETRAPAT, Univerzitní 7, vila Primavesi, Olomouc  
 (510) Elektronické systémy a zařízení, vývoj a servisní činnost, poradenská činnost v oblasti výpočetní techniky a kybernetiky, programové vybavení počítačů, měřicí technika, regulační technika, spotřební elektronika zejména televize, magnetofony, videa, výpočetní technika, laboratorní pomůcky zejména laboratorní sklo, manipulační pomůcky.  
 (511) 9, 37, 42  
 (210) O 73262

- (111) **182869**  
 (220) 13.07.1993  
 (151) 03.02.1995  
 (180) 13.07.2013  
 (540)

**FLORSHEIM**

- (730) **Weyco Group, Inc.**, 333 West Estabrook Boulevard, Milwaukee, Spojené státy americké, Wisconsin  
 (740) JUDr. Čermák Karel, Advokátní a patentová kancelář Čermák, Hořejš, Myslíl, Národní 32, Praha 1  
 (510) (25) obuv.  
 (511) 25  
 (210) O 81188

- (111) **182899**  
 (220) 19.02.1993  
 (151) 17.02.1995  
 (180) 19.02.2013

(540)



- (730) **BUDĚJOVICKÝ MĚŠŤANSKÝ PIVOVAR a. s.**,  
Lidická 458/51, České Budějovice, Česká republika  
(740) Ing. Jiří Sedlák, KUDRLIČKA & SEDLÁK,  
Advokátní, patentová a známková kancelář,  
Husova 16, České Budějovice  
(510) Pivo.  
(511) 32  
(210) O 75174

- (111) **182900**  
(220) 23.02.1993  
(151) 17.02.1995  
(180) 23.02.2013

**CYSTRIN**

- (540)  
(730) **SANOFI WINTHROP INDUSTRIE**, 82, avenue  
Raspail, Gentilly, Francie  
(740) JUDr. Korejzová Zdeňka, KOREJZOVÁ & SPOL.  
Advokátní a patentová kancelář, Spálená 29, Praha  
1  
(510) (5) farmaceutické přípravky.  
(511) 5  
(210) O 75207

- (111) **182907**  
(220) 05.03.1993  
(151) 17.02.1995  
(180) 05.03.2013

**TOHOS**

- (730) **Alena Hobzová**, Na Krčské stráni 12, Praha 4,  
Česká republika  
(740) Ing. Reichel Pavel, Lopatecká 14, Praha 4  
(510) (28) hokejové hole /žerdě a čepele/.  
(511) 28  
(210) O 75398

- (111) **182912**  
(220) 24.03.1993  
(151) 17.02.1995  
(180) 24.03.2013

**KAPKA**

- (540)  
(730) **AVION spol. s r.o.**, Nádražní 92, Židlochovice,  
Česká republika  
(740) Fischer Michael, FISCHER & PARTNER, Na  
Hrobci 5, Praha 2  
(510) Chemické výrobky, pryskyřice, plastické hmoty,  
půdní hnojiva, hasební prostředky, přípravky pro  
kalení a svařování kovů, přípravky pro  
konzervování potravin, pojidla a lepidla; přípravky  
bělicí, prací, čistící, leštící, odmašťovací, brusné,  
mýdla, výrobky kosmetické a voňavkářské, oleje,  
vodičky na vlasy, zubní pasty; prostředky  
dezinfekční, k ničení plevele a hubení živočišných

škůdců.

- (511) 1, 3, 5  
(210) O 75810

- (111) **182913**  
(220) 24.03.1993  
(151) 17.02.1995  
(180) 24.03.2013

**COLT**

- (730) **AVION spol. s r.o.**, Nádražní 92, Židlochovice,  
Česká republika  
(740) Fischer Michael, FISCHER & PARTNER, Na  
Hrobci 5, Praha 2  
(510) Chemické výrobky, pryskyřice, plastické hmoty,  
půdní hnojiva, hasební prostředky, přípravky pro  
kalení a svařování kovů, přípravky pro  
konzervování potravin, pojidla a lepidla; přípravky  
bělicí, prací, čistící, leštící, odmašťovací, brusné,  
mýdla, výrobky kosmetické a voňavkářské, oleje,  
vodičky na vlasy, zubní pasty; prostředky  
dezinfekční, k ničení plevele a hubení živočišných  
škůdců.  
(511) 1, 3, 5  
(210) O 75812

- (111) **182954**  
(220) 18.01.1993  
(151) 21.02.1995  
(180) 18.01.2013



- (730) **Radek Hušek**, Leningradská 3112, Kladno -  
Rozdělov, Česká republika  
(740) Ing. Markes Libor, Grohova 54, Brno  
(510) Barvy, nátěry, nátěry proti hnilobě; kovové  
stavební materiály, trubky, fitinky, baterie; stroje,  
zejména stavební, transportéry, pračky, svářečky,  
elektromechanické kuchyňské aparáty; nářadí a  
přístroje s ručním pohonem, zejména stavařské,  
nože, vidličky, lžíce; elektrické přístroje pro  
domácnost, elektroinstalační materiály, kabely,  
konektory, zásuvky, zástrčky; zařízení pro  
osvětlení, topení a vaření; papír, lepenka a výrobky  
z nich, tiskárenské výrobky, fotografie, papírenské  
zboží, lepidla, potřeby pro výtvarníky, obrazy, psací  
potřeby, psací stroje a kancelářské potřeby, učební  
pomůcky, obaly, plastické obaly; stavební materiály  
nekovové, zejména cihly, tvárnice, dlažba, obklady,  
tepelně a zvukově izolační materiály, fasádníkové  
hmoty, nástřiky vnější a vnitřní, keramické  
výrobky; nábytek, zrcadla, rámy, vybavení  
interiérů; náčiní a nádoby pro domácnost a kuchyň;  
tkaniny a textilní výrobky neuvedené v jiné třídě;  
oděvy, obuv, kloboučnické zboží; galanterní zboží;  
koberce, rohožky, linolea, obklady podlah, tapety;

- hry, hračky, potřeby pro sport; maso, ryby, drůbež, zvěřina, džemy, kompoty, vejce, mléko, mléčné výrobky, jedlé oleje a tuky; káva, čaj, cukr, rýže, kávovin, mouka, výrobky z mouky, med, sůl, hořčice, ocet, koření; čerstvé ovoce a zelenina, květiny, krmivo pro zvířata; piva, minerální vody, nealkoholické nápoje, ovocné nápoje, sirupy; alkoholické nápoje; tabák, tabákové výrobky, potřeby pro kuřáky, zápalky; hostinská činnost.
- (511) 2, 6, 7, 8, 9, 11, 16, 19,  
20, 21, 24, 25, 26, 27,  
28, 29, 30, 31, 32, 33,  
34, 42  
(210) O 74550

- (111) **182956**  
(220) 29.01.1993  
(151) 21.02.1995  
(180) 29.01.2013  
(540) **KTC INTERNATIONAL spol. s**

**r.o.**

- (730) **KTC INTERNATIONAL, spol. s r.o.**, Pod Hybšmankou 28/3090, Praha 5, Česká republika  
(740) Ing. Reichel Pavel, Lopatecká 14, Praha 4  
(510) Dřevo a veškeré výrobky ze dřeva v interiéru a exteriéru, zahr. ve tř. 19, 20, 28, včetně kulatiny, řeziva, deskových materiálů, např. dřevotřískových desek lisovaných i nelisovaných; překližky, dřevotřískové desky surové a laminované, dveře, schody, středně tvrdé desky, včetně lepených dílů, nekonečných vlisů; nábytek; papír, včetně grafického a balicího papíru, např. fluting, výrobky z papíru, např. sešity; celulóza; obstaravatelství; poradenské služby.  
(511) 1, 16, 19, 20, 28, 36, 42  
(210) O 74753

- (111) **182958**  
(220) 29.01.1993  
(151) 21.02.1995  
(180) 29.01.2013  
(540)

**KTC**

- (730) **KTC INTERNATIONAL, spol. s r.o.**, Pod Hybšmankou 28/3090, Praha 5, Česká republika  
(740) Ing. Reichel Pavel, Lopatecká 14, Praha 4  
(510) Dřevo a veškeré výrobky ze dřeva v interiéru a exteriéru, zahr. ve tř. 19, 20, 28, včetně kulatiny, řeziva, deskových materiálů, např. dřevotřískových desek lisovaných i nelisovaných; překližky, dřevotřískové desky surové a laminované, dveře, schody, středně tvrdé desky, včetně lepených dílů, nekonečných vlisů; nábytek; papír, včetně grafického a balicího papíru, např. fluting, výrobky z papíru, např. sešity; celulóza; obstaravatelství; poradenské služby.  
(511) 1, 16, 19, 20, 28, 36, 42  
(210) O 74755

- (111) **183110**  
(220) 05.02.1993  
(151) 27.02.1995  
(180) 05.02.2013



- (730) **Zuzana Wismerová**, Hlavní 57, Nový Vestec, p.Káraný, Česká republika  
(740) JUDr. Miloš Všečeka, advokát, Společná advokátní kancelář Všečeka Zelený Švorčík Kalenský a partneři, Hálkova 2, Praha 2  
(510) Fotografické služby.  
(511) 40, 42  
(210) O 74869

- (111) **183173**  
(220) 19.11.1992  
(151) 28.02.1995  
(180) 19.11.2012  
(540)

**PEDRO**

- (730) **Candy Plus, a.s.**, Ruprechtická 32, Liberec 1, Česká republika  
(740) Mgr. Košek Jan, Bílinská 509/18, Praha 9  
(510) (30) žvýkačky.  
(511) 30  
(210) O 73161

- (111) **183178**  
(220) 09.12.1992  
(151) 28.02.1995  
(180) 09.12.2012  
(540)



- (730) **Jaromír JEŽEK - THE LANGUAGE HOUSE**, Škrétova 8/45, Praha 2, Česká republika  
(740) Ing. Chludina Jiří, UNIPATENT, J.Masaryka 43-47, Praha 2-Vinohrady  
(510) Učebnice a výukové materiály; tlumočení, překlady; vzdělávací činnost, pořádání jazykových kurzů, zpracování podkladů pro vydávání učebnic a výukových materiálů.  
(511) 16, 41, 42  
(210) O 73697

- (111) **183268**  
(220) 29.03.1993  
(151) 08.03.1995  
(180) 29.03.2013  
(540)

**STELLITE**

- (730) **Deloro Stellite Company, Inc.**, 555 N. New Ballas, Suite 305, St. Louis, Spojené státy americké, Missouri  
(740) JUDr. Korejzová Zdeňka, KOREJZOVÁ & SPOL. Advokátní a patentová kancelář, Spálená 29, Praha 1  
(510) (6) kovové slitiny a kovové odlitky.  
(511) 6  
(210) O 75877

(111) **183277**  
 (220) 09.11.1993  
 (151) 09.03.1995  
 (180) 09.11.2013  
 (540)

**ABRA GOLD**

(730) **AKTIS a.s.**, Na Valentince 1, Praha 5, Česká republika  
 (740) Ing. Vlasta Sedláčková, PROPATENT, Ke Kateřinkám 1393, Praha 4  
 (510) Ekonomický software.  
 (511) 16, 35, 42  
 (210) O 84136

(111) **183317**  
 (220) 01.10.1993  
 (151) 09.03.1995  
 (180) 01.10.2013  
 (540)

**FELOCELL CVR**

(730) **Pfizer Inc.**, 235 East 42nd Street, New York, Spojené státy americké, New York  
 (740) Mgr. Petra Korejzová, KOREJZOVÁ & SPOL. Advokátní a patentová kancelář, Spálená 29, Praha 1  
 (510) (5) farmaceutické přípravky a substance.  
 (511) 5  
 (210) O 83182

(111) **183318**  
 (220) 01.10.1993  
 (151) 09.03.1995  
 (180) 01.10.2013  
 (540)

**DEFENSOR**

(730) **Pfizer Inc.**, 235 East 42nd Street, New York, Spojené státy americké, New York  
 (740) Mgr. Petra Korejzová, KOREJZOVÁ & SPOL. Advokátní a patentová kancelář, Spálená 29, Praha 1  
 (510) (5) farmaceutické přípravky a substance.  
 (511) 5  
 (210) O 83183

(111) **183319**  
 (220) 01.10.1993  
 (151) 09.03.1995  
 (180) 01.10.2013  
 (540)

**CATTLEMASTER**

(730) **Pfizer Inc.**, 235 East 42nd Street, New York, Spojené státy americké, New York  
 (740) Mgr. Petra Korejzová, KOREJZOVÁ & SPOL. Advokátní a patentová kancelář, Spálená 29, Praha 1  
 (510) (5) farmaceutické přípravky a substance.  
 (511) 5  
 (210) O 83185

(111) **183320**  
 (220) 01.10.1993  
 (151) 09.03.1995  
 (180) 01.10.2013  
 (540)

**RESPISURE**

(730) **Pfizer Inc.**, 235 East 42nd Street, New York, Spojené státy americké, New York  
 (740) Mgr. Petra Korejzová, KOREJZOVÁ & SPOL. Advokátní a patentová kancelář, Spálená 29, Praha 1  
 (510) (5) farmaceutické přípravky a substance.  
 (511) 5  
 (210) O 83186

(111) **183321**  
 (220) 01.10.1993  
 (151) 09.03.1995  
 (180) 01.10.2013  
 (540)

**LECTADE PLUS**

(730) **Pfizer Inc.**, 235 East 42nd Street, New York, Spojené státy americké, New York  
 (740) Mgr. Petra Korejzová, KOREJZOVÁ & SPOL. Advokátní a patentová kancelář, Spálená 29, Praha 1  
 (510) (5) farmaceutické přípravky a substance.  
 (511) 5  
 (210) O 83189

(111) **183322**  
 (220) 01.10.1993  
 (151) 09.03.1995  
 (180) 01.10.2013  
 (540)

**SYNULOX**

(730) **Pfizer Inc.**, 235 East 42nd Street, New York, Spojené státy americké, New York  
 (740) Mgr. Petra Korejzová, KOREJZOVÁ & SPOL. Advokátní a patentová kancelář, Spálená 29, Praha 1  
 (510) (5) farmaceutické přípravky a substance.  
 (511) 5  
 (210) O 83192

(111) **183325**  
 (220) 14.10.1993  
 (151) 09.03.1995  
 (180) 14.10.2013  
 (540)



(730) **ARDATH TOBACCO COMPANY Limited**, Globe House, 4 Temple Place, London, Velká Británie  
 (740) JUDr. Traplová Jarmila, Advokátní a patentová kancelář Traplová, Hakr, Kubát, Přístavní 24, Praha 7  
 (510) (34) cigarety, tabák, tabákové výrobky, kuřácké potřeby, zapalovače a zápalky.  
 (511) 34  
 (210) O 83470

(111) **183326**  
 (220) 14.10.1993  
 (151) 09.03.1995

(180) 14.10.2013

(540) **STATE EXPRESS**(730) **ARDATH TOBACCO COMPANY Limited**,  
Globe House, 4 Temple Place, London, Velká  
Británie(740) JUDr. Traplová Jarmila, Advokátní a patentová  
kancelář Traplová, Hakr, Kubát, Přístavní 24,  
Praha 7(510) (34) cigarety, tabák, tabákové výrobky, kuřácké  
potřeby, zapalovače a zápalky.

(511) 34

(210) O 83471

(111) **183327**

(220) 14.10.1993

(151) 09.03.1995

(180) 14.10.2013

(540)

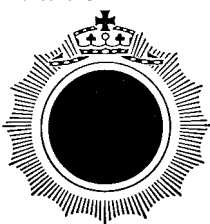
(730) **ARDATH TOBACCO COMPANY Limited**,  
Globe House, 4 Temple Place, London, Velká  
Británie(740) JUDr. Traplová Jarmila, Advokátní a patentová  
kancelář Traplová, Hakr, Kubát, Přístavní 24,  
Praha 7(510) (34) cigarety, tabák, tabákové výrobky, kuřácké  
potřeby, zapalovače a zápalky.

(511) 34

(210) O 83472

(111) **183333**

(220) 26.01.1993

(151) 13.03.1995

(180) 26.01.2013

(540)

(730) **No Fear, Inc., a California corporation**, 2077  
Las Palmas Drive, Carlsbad, Spojené státy  
americké, California

(740) Patentservis Praha a.s., Jivenská 1273/1, Praha 4

(510) (25) svrchní oděvy, zvláště trička, pánské košile,  
šortky, kalhoty, lehká bavlněná trička, tenké  
tepláky, klobouky, čepice se štítkem, boty, sandály  
a pásky.

(511) 25

(210) O 74676

(111) **183338**

(220) 19.01.1993

(151) 13.03.1995

(180) 19.01.2013

(540)

**LAPPONIA**(730) **LAPPONIA JEWELRY OY**, Mäkelänkatu 60 A,  
Helsinki, Finsko

(740) Patentservis Praha a.s., Jivenská 1273/1, Praha 4

(510) Obecné kovy, v surovém a polozpracovaném stavu  
a jejich slitiny; kotvy, kovadliny, zvony; stavební  
materiál z válcovaného a litého kovu, kolejnice a  
jiný kovový materiál pro železnice; řetězy (s  
výjimkou hnacích řetězů pro vozidla), kovové  
kabely a neelektrické dráty; zámečnické výrobky;  
kovové roury; nedobytné pokladny a schránky;  
ocelové kuličky, podkovy, hřebíky a šrouby; jiné  
kovové výrobky (nikoli z drahých kovů),  
neobsažené v jiných třídách; rudy; ruční nářadí a  
nástroje, nožířské výrobky včetně nožířských  
výrobků z drahých kovů, břitev a holicích  
elektrických strojků, vidličky a lžice včetně z  
drahých kovů, zbraně sečné a bodné; drahé kovy a  
jejich slitiny, předměty z drahých kovů, jejich slitin  
nebo z plátovaných (dublovaných) kovů s výjimkou  
zboží nožířského, vidliček, lžic; šperky, drahokamy,  
drahé kameny; bižuterie z umělých a plastických  
hmot; hodinářské výrobky a jiná chronometrická  
zařízení.

(511) 6, 8, 14

(210) O 74586

(111) **183339**

(220) 02.02.1993

(151) 13.03.1995

(180) 02.02.2013

(540)

**BODY SHAPERS**(730) **SARA LEE CORPORATION, společnost  
zřízená podle zákonů státu Maryland**, 470  
Hanes Mill Road, Winston - Salem, Spojené státy  
americké, North Carolina

(740) Patentservis Praha a.s., Jivenská 1273/1, Praha 4

(510) (25) stávkářské výrobky, totiž pletené zboží,  
punčochy, punčochové kalhoty.

(511) 25

(210) O 74802

(111) **183353**

(220) 20.10.1993

(151) 13.03.1995

(180) 20.10.2013

(540)

(730) **DELVITA, a.s.**, Za Panskou zahradou 1018,  
Rudná, Česká republika(740) Turková Jana, ČERVENKA, KLEINTOVÁ,  
TURKOVÁ Patentová, známková a advokátní  
kancelář, Husinecká 11a, Praha 3(510) Barvy, fermeže, laky, ochranné prostředky proti  
rezu a proti hnilobě dřeva, barviva, mořidla,  
pryskyřice přírodní v surovém stavu, kovy lístkové  
a práškové pro malíře a dekoratéry, tiskaře a  
umělce, přípravky bělicí a jiné prací prostředky,

přípravky k čištění, leštění, odmašťování a broušení, mýdlo, výrobky voňavkářské, eterické oleje, vodičky na vlasy, zubní pasty, výrobky dietetické, potraviny pro děti, náplasti, obvazový materiál, desinfekční prostředky, prostředky k ničení plevele a k hubení živočišných škůdců, ruční nářadí a nástroje, nožní výrobky, vidličky a lžice, papír a výrobky z papíru, lepenka a kartonážní výrobky, tiskoviny, časopisy, periodika, knihy, knihařské výrobky, fotografie, papírnické zboží, lepidla, potřeby pro umělce, štětce, psací stroje a kancelářské potřeby (kromě nábytku), učební a školní potřeby a pomůcky (kromě přístrojů), hrací karty, obalové materiály z plastických hmot, drobné nářadí a přenosné nádoby pro domácnost a kuchyni, hřebeny a mycí houby, kartáče, kartáčnický materiál, pomůcky a látky k čištění, drátěnky, zboží skleněné, porcelánové a kameninové, keramické miniatury, hry, hračky, tělocvičné a sportovní potřeby, ozdoby na vánoční stromky, maso, ryby, drůbež, zvěřina, masové výtazky, konzervované, sušené a vařené ovoce a zelenina, rosoly, zavařeniny, vejce, mléko a jiné mlékařské výrobky, jedlé oleje a tuky, potraviny v konzervách, káva, čaj, kakao, cukr, rýže, tapioka, ságo, kávové náhražky, mouka a obilní přípravky, chléb, sušenky, suchary, koláče, jemné pečivo a cukrovinky, zmrzlina, med, sirup z melasy, kvasnice, prášky do pečiva, sůl, hořčice, pepř, ocet, chuťové omáčky, koření, led na chlazení, výrobky zemědělské, zahradnické a lesnické, semena, čerstvé ovoce a zelenina, živé rostliny a přírodní květiny, krmiva pro dobytek, slad, pivo, lehká piva a ležáky, vody minerální a šumivé a jiné nealkoholické nápoje, sirupy a jiné přípravky k přípravě nápojů, alkoholické nápoje, tabák v surovém nebo zpracovaném stavu, kuřácké potřeby, zápalky.

- (511) 2, 3, 5, 8, 16, 21, 28,  
29, 30, 31, 32, 33, 34  
(210) O 83597

- (111) **183358**  
(220) 20.10.1993  
(151) 13.03.1995  
(180) 20.10.2013  
(540)



- (730) **DELVITA, a.s.**, Za Panskou zahradou 1018, Rudná, Česká republika  
(740) Turková Jana, ČERVENKA, KLEINTOVÁ, TURKOVÁ Patentová, známková a advokátní kancelář, Husinecká 11a, Praha 3  
(510) Barvy, fermeže, laky, ochranné prostředky proti rezu a proti hnilobě dřeva, barviva, mořidla, pryskyřice přírodní v surovém stavu, kovy listkové a práškové pro malíře a dekoratéry, tiskaře a umělce, přípravky bělicí a jiné prací prostředky, přípravky k čištění, leštění, odmašťování a broušení, mýdlo, výrobky voňavkářské, eterické oleje, vodičky na vlasy, zubní pasty, výrobky dietetické, potraviny pro děti, náplasti, obvazový materiál,

desinfekční prostředky, prostředky k ničení plevele a k hubení živočišných škůdců, ruční nářadí a nástroje, nožní výrobky, vidličky a lžice, papír a výrobky z papíru, lepenka a kartonážní výrobky, tiskoviny, časopisy, periodika, knihy, knihařské výrobky, fotografie, papírnické zboží, lepidla, potřeby pro umělce, štětce, psací stroje a kancelářské potřeby (kromě nábytku), učební a školní potřeby a pomůcky (kromě přístrojů), hrací karty, obalové materiály z plastických hmot, drobné nářadí a přenosné nádoby pro domácnost a kuchyni, hřebeny a mycí houby, kartáče, kartáčnický materiál, pomůcky a látky k čištění, drátěnky, zboží skleněné, porcelánové a kameninové, keramické miniatury, hry, hračky, tělocvičné a sportovní potřeby, ozdoby na vánoční stromky, maso, ryby, drůbež, zvěřina, masové výtazky, konzervované, sušené a vařené ovoce a zelenina, rosoly, zavařeniny, vejce, mléko a jiné mlékařské výrobky, jedlé oleje a tuky, potraviny v konzervách, káva, čaj, kakao, cukr, rýže, tapioka, ságo, kávové náhražky, mouka a obilní přípravky, chléb, sušenky, suchary, koláče, jemné pečivo a cukrovinky, zmrzlina, med, sirup z melasy, kvasnice, prášky do pečiva, sůl, hořčice, pepř, ocet, chuťové omáčky, koření, led na chlazení, výrobky zemědělské, zahradnické a lesnické, semena, čerstvé ovoce a zelenina, živé rostliny a přírodní květiny, krmiva pro dobytek, slad, pivo, lehká piva a ležáky, vody minerální a šumivé a jiné nealkoholické nápoje, sirupy a jiné přípravky k přípravě nápojů, alkoholické nápoje, tabák v surovém nebo zpracovaném stavu, kuřácké potřeby, zápalky.

- (511) 2, 3, 5, 8, 16, 21, 28,  
29, 30, 31, 32, 33, 34  
(210) O 83596

- (111) **183463**  
(220) 09.04.1993  
(151) 16.03.1995  
(180) 09.04.2013  
(540)

**MF**

- (730) **The Procter & Gamble Company, společnost zřízená podle zákonů státu Ohio**, One Procter & Gamble Plaza, Cincinnati, Spojené státy americké, Ohio  
(740) JUDr. Čermák Karel, Advokátní a patentová kancelář Čermák, Hořejš, Myslíl, Národní 32, Praha 1  
(510) (3) prací a bělicí přípravky, čistící přípravky, mýdlo, lešticí přípravky, odmašťovací přípravky, výrobky kosmetické, voňavkářské včetně éterických olejů, vodičky na vlasy, zubní pasty, prášky.  
(511) 3  
(210) O 76262

- (111) **183496**  
(220) 22.03.1993  
(151) 17.03.1995  
(180) 22.03.2013  
(540)

**FIRON**

- (730) **NETEX, spol. s r.o.**, Na hrázi 124, Děčín VIII, Česká republika
- (740) Voda Karel, ELITFORM, v.o.s., patentová a známková kancelář, Bolzanova 13, Brno
- (510) Zpracování a úprava materiálu, zejména surových textilních vláken a chemických vláken, výroba plsti, zvláště vlněné a chlupové kotouče a desky, valchované plstěné výrobky i kombinované, netkané textilie, filtrační, tepelně akustické textilie a technické konfekční výrobky z nich, zboží pro kloboučnictví, pro obuv a oděvy, textilní výrobky neobsažené v jiných třídách; služby spojené s provozem restauračním a pohostinským; stavby a opravy, stavitelství, práce se stavebními stroji; silniční motorová doprava; nákladní doprava a provozování skladů s dopravou zboží související; kovoobrábění, výrobky z kovu (nikoliv z drahých kovů), realizace průmyslového designu.
- (511) 24, 25, 37, 39, 40, 42
- (210) O 75680

- (111) **183499**
- (220) 07.06.1993
- (151) 17.03.1995
- (180) 07.06.2013
- (540)

**PRIMUS**

- (730) **PLZEŇSKÝ PRAZDROJ, a.s.**, U Prazdroje 7, Plzeň, Česká republika
- (510) (32) pivo.
- (511) 32
- (210) O 80420

- (111) **183504**
- (220) 12.10.1993
- (151) 17.03.1995
- (180) 12.10.2013
- (540)

**SEMAFOR**

- (730) **FMC Corporation, společnost zřízená podle zákonů státu Delaware**, 1735 Market Street, Philadelphia, Spojené státy americké, Pennsylvania
- (740) Ing. Kania František, Patentová kancelář Kania, Sedlák, Smola, Mendlovo nám. 1a, Brno
- (510) (5) pesticidy.
- (511) 5
- (210) O 83401

- (111) **183515**
- (220) 24.06.1993
- (151) 17.03.1995
- (180) 24.06.2013
- (540)



- (730) **BUDĚJOVICKÝ MĚŠŤANSKÝ PIVOVAR a. s.**, Lidická 458/51, České Budějovice, Česká republika
- (740) Ing. Jiří Sedlák, KUDRLIČKA & SEDLÁK, Advokátní, patentová a známková kancelář, Husova 16, České Budějovice
- (510) (32) pivo.
- (511) 32
- (210) O 80870

- (111) **183526**
- (220) 03.05.1993
- (151) 20.03.1995
- (180) 03.05.2013
- (540)

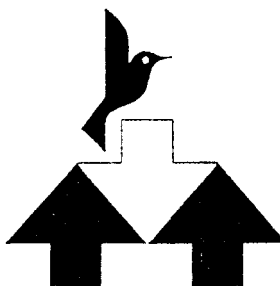
**CALOFRIG**

- (730) **CALOFRIG a.s.**, Tovární 36, Borovany, Česká republika
- (740) Ing. Jiří Sedlák, KUDRLIČKA & SEDLÁK, Advokátní, patentová a známková kancelář, Husova 16, České Budějovice
- (510) Kanalizační kamenina, stavebnicové komíny a jejich části jako betonové obvodové tvarovky, izolace, příslušenství, suché maltové směsi, stavební písky, stavební tvárnice a desky izolační, šamotové žáruvzdorné výrobky, křemelinové pálené izolační cihly a tvarovky, křemelinové a filtrační hmoty pro potravinářský průmysl, křemelinová plniva pro chemický průmysl, křemelinové a bentonitové stelivo pro zvířata, živce pro keramický a sklářský průmysl, jíly pro keramický a hutnický průmysl.
- (511) 1, 11, 17, 19
- (210) O 76715

- (111) **183685**
- (220) 17.02.1993
- (151) 24.03.1995
- (180) 17.02.2013
- (540)

**EMKAROX**

- (730) **ICI Chemicals & Polymers Limited**, Runcorn, Cheshire, Velká Británie
- (740) JUDr. Čermák Karel, Advokátní a patentová kancelář Čermák, Hořejš, Myslíl, Národní 32, Praha 1
- (510) (1) kondenzační produkty, jimiž jsou chemické přípravky spadající do třídy 1.
- (511) 1
- (210) O 75128

- (111) **183699**
- (220) 15.02.1993
- (151) 27.03.1995
- (180) 15.02.2013
- (540)

**INSTANTA**



- (730) **Preparados Alimenticios, S.A.**, Josep Tarradellas, 38, E-08029 Barcelona, Španělsko  
 (740) JUDr. Rott Vladimír, Rott, Růžička a Guttman, patentová, známková a právní kancelář, Nad Štolou 12, Praha 7  
 (510) (29) maso, ryby, drůbež, zvěřina, masové výtazky, bujóny, polévky, konzervovaná, sušená a vařená zelenina a ovoce, rosoly, zavařeniny, vejce, mléko a jiné mlékárenské výrobky, jedlé oleje a tuky, konzervované potraviny, nakládaná zelenina.  
 (511) 29  
 (210) O 75019

- (111) **183700**  
 (220) 15.02.1993  
 (151) 27.03.1995  
 (180) 15.02.2013  
 (540)

**GURMETA**

- (730) **Preparados Alimenticios, S.A.**, Josep Tarradellas, 38, E-08029 Barcelona, Španělsko  
 (740) JUDr. Rott Vladimír, Rott, Růžička a Guttman, patentová, známková a právní kancelář, Nad Štolou 12, Praha 7  
 (510) (29) maso, ryby, drůbež, zvěřina, masové výtazky, bujóny, polévky, konzervovaná, sušená a vařená zelenina a ovoce, rosoly, zavařeniny, vejce, mléko a jiné mlékárenské výrobky, jedlé oleje a tuky, konzervované potraviny, nakládaná zelenina.  
 (511) 29  
 (210) O 75020

- (111) **183701**  
 (220) 15.02.1993  
 (151) 27.03.1995  
 (180) 15.02.2013  
 (540)

**LÄKEROL**

- (730) **Leaf Sverige Aktiebolag**, S.Skeppsbron 26, Gävle, Švédsko  
 (740) Patentservis Praha a.s., Jivenská 1273/1, Praha 4  
 (510) (30) cukrovinky, zejména pastilky proti kašli, nespádající do farmaceutických prostředků.  
 (511) 30  
 (210) O 75021

- (111) **183792**  
 (220) 24.05.1993  
 (151) 30.03.1995  
 (180) 24.05.2013  
 (540)



- (730) **Quaker Oats Limited**, Middlesex, Velká Británie  
 (740) JUDr. Maisner Martin, advokát, Advokátní kancelář Fiala, Profous, Maisner a spol., V Jámě 1, Praha 1  
 (510) (30) obiloviny a přípravky z obilovin určené do potravin k lidské spotřebě, zahrnuté ve třídě 30 a obsahující med nebo které jsou ochuceny medem.  
 (511) 30

- (210) O 80134

- (111) **183823**  
 (220) 15.02.1993  
 (151) 31.03.1995  
 (180) 15.02.2013  
 (540)

**SUMA**

- (730) **PhDr. Marie Suchánková**, Voříškova 21, Brno, Česká republika  
 (740) Hájková Ludmila, Olbrachtovo nám. 5, Brno-Komín  
 (510) Stroje pro čištění podlahových krytin; zařízení osvětlovací, topná na výrobu páry, zařízení pro vaření, chlazení, sušení, větrání, pro rozvod vody a zařízení zdravotnická; tiskoviny, časopisy, periodika, knihy, knihařské výrobky, fotografie, lepidla kancelářská a pro domácnost, potřeby pro umělce, štětce, psací stroje a kancelářské potřeby, učební a školní potřeby a pomůcky, hrací karty, knihařské typy, štočky, obalové materiály z plastických hmot; nábytek skříňový, ložnicový, kuchyňský, kancelářský, zahradní, stoly, sedací nábytek dřevěný, čalouněný a z plastických hmot, čalouněné soupravy, čalouněné posteje, zrcadla, rámy, výrobky ze dřeva, korku, třtiny, rákosu, vrbového proutí, rohoviny, kostí, slonoviny, kostic, želvoviny, jantaru, perleti, mořské pěny, buničiny a náhražek těchto hmot nebo z plastických hmot; tkaniny, zejména bytové textil jako závěsovin, záclony, potahové látky, dekorační látky, textilní žaluzie; koberce, rohože, rohožky, linolea a jiné podlahové krytiny; zprostředkovatelská činnost v reklamě.  
 (511) 7, 11, 16, 20, 24, 27, 35, 42  
 (210) O 75037

- (111) **183872**  
 (220) 08.01.1993  
 (151) 04.04.1995  
 (180) 08.01.2013  
 (540)

**ORCO**

- (730) **Americká 17, s.r.o.**, Londýnská 41, Praha 2, Česká republika  
 (740) Zastupování bylo zrušeno, .  
 (510) Chemické výrobky pro průmyslové a vědecké účely, pro fotografii, zemědělství, zahradnictví, lesnictví; umělé pryskyřice, plastické hmoty v surovém stavu (v prášku, pastách, v tekutém stavu); půdní hnojiva přírodní a umělá; prostředky hasící, pro kalení, pro svařování, pro konzervaci potravin; třísloviny; průmyslová pojidla; prostředky k čištění sporáků; rtuť, antimon, alkalické a alkalickozemité kovy; bauxit; barvy, laky, fermeže pro průmyslové a umělecké textilní barvy; přípravky k barvení potravin a nápojů, barviva, antikorozivní a impregnační nátěry, barviřské přípravky, mořidla, přírodní pryskyřice, kovové fólie, kovy v prášku pro účely malířské a dekorátorské; přípravky prací a bělicí, čistící, leštící, odmašťovací; mýdlo; výrobky kosmetické, voňavkářské včetně éterických olejů; vodičky na vlasy, zubní pasty, prášky; želatina pro potravinářské účely, mořidla na prádlo, barvy na vlasy; průmyslové oleje a tuky, mazadla, prostředky na vázání prachu, paliva (černé a hnědé uhlí), palivové dřevo, oleje, pohonné hmoty, prostředky

pro svícení, svíčky, svíce, noční lampičky, knoty; výrobky zdravotnické, dietetické pro děti a nemocné, chemické pro účely lékařské; náplastí, obvazový materiál; prostředky dezinfekční, k hubení rostlinných a živočišných škůdců; antiparazitní látky; obecné kovy v surovém a polozpracovaném stavu a jejich slitiny; kotvy, kovadliny, zvony, stavební materiál z válcovaného a litého kovu, kolejnice a jiný kovový materiál určený k železničním účelům; řetězy; kovové kabely a dráty (s výjimkou drátů k elektrotechnickým účelům); zámečnické výrobky; kovové roury; nedobytné pokladny a schránky, ocelové kuličky; podkovy, hřebíky a šrouby; jiné kovové výrobky, které nejsou obsaženy v jiných třídách; rudy; stroje a obráběcí stroje (s výjimkou těch, které jsou zahrnuty ve tř. 9-12 a 16), motory; soukolí a hnací řemeny; zemědělské stroje a líhně, maznice; elektrotechnická zařízení a přístroje pro domácnost (drtiče, mixery, mlýnky); ruční nástroje zastávající funkci nářadí v příslušných oborech; nožírské výrobky včetně nožírských výrobků z drahých kovů, včetně břitev a holicích elektrických strojků; vidličky a lžíce včetně z drahých kovů; zbraně sečné a bodné; strojky na stříhání vlasů; přístroje a nástroje k vědeckým a laboratorním účelům; přístroje a nástroje navigační, tj. přístroje a nástroje určené k přenášení rozkazů, k měření a přístroje všeobecně užívané při řízení lodí a letadel; přístroje a nástroje geodetické a přístroje pro bezdrátovou telegrafii, přístroje fotografické, kinematografické, optické, včetně promítačů obrazů a zvětšovacích přístrojů; přístroje a nástroje k vážení a měření, přístroje a nástroje signalizační včetně signálních píšťal; přístroje a nástroje pro účely záchranné a učební; automaty uváděné v činnost vhozením mince nebo známky, přístroje pro záznam a reprodukci mluveného slova; zapisovací pokladny a počítačové stroje včetně kancelářských a děrovacích strojů; hasící přístroje; speciální pouzdra pro přístroje a nástroje, které jsou zařazeny do této třídy; elektrotechnické nástroje a přístroje, jako ruční elektrické svářečky, elektrické žehličky apod.; elektrické přístroje a zařízení jako elektricky vytápěné podušky, oděvy a součásti oděvů, ohřívače nohou; elektrické zapalovače a obdobná zařízení nezařazená v jiných třídách: elektromechanická zařízení pro domácí účely určená k čištění jako vysavače prachu, leštiče parket apod.; výpočetní a kancelářská technika; zdravotnické pomůcky ortopedické, bandáže, zdravotnické výrobky z gumy, protězy; pokrývky vytápěné elektricky; chirurgické nástroje nožírského charakteru; nábytek pro zdravotnická zařízení; osvětlovací a topná zařízení na výrobu páry; zařízení pro vaření, chlazení, větrání včetně klimatizace nebo zařízení pro úpravu vzduchu, zařízení pro rozvod vody a zařízení zdravotnická; pozemní vozidla; motory pro pozemní vozidla, poháněcí soukolí a hnací řemeny pro pozemní vozidla; zařízení pro leteckou, lodní a pozemní dopravu; zábavní pyrotechnika, ohňostroje; drahé kovy a jejich slitiny; předměty z drahých kovů, jejich slitin nebo dublovaných kovů; bižuterie z umělých a plastických hmot; hodiny a chronometrická zařízení včetně speciálních pouzder, umělecké předměty z bronzu; hudební nástroje včetně mechanických klavírů a jejich příslušenství, hudební skříně; papír a výrobky z papíru, lepenky a kartonážní výrobky; tiskoviny, časopisy, periodika, knihy, výrobky knihařské,

fotografie, psací potřeby, kancelářská lepidla; potřeby pro umělce, štětce, psací stroje, kancelářské potřeby kromě nábytku, učební a školní potřeby a pomůcky; hrací karty, tiskací písma, štočky, pojidla pro papírenský průmysl; gutaperča, guma, baláta, náhražky těchto hmot, polotovary z plastických hmot (fólie, desky, tyče), těsnící hmoty; ucpávky a izolace (tepelné, elektrické nebo zvukové); osinek, slída a výrobky z osinku a slídy; hadice nekovové; izolační nátěry; kůže a náhražky, výrobky z kůže a náhražek, surové kůže a kožešiny; kufry a cestovní brašny; deštníky, slunečníky, hole, biče, postroje pro koně, sedlářské výrobky; stavební materiál včetně polozpracovaného řeziva (trámy, prkna, dřevěné panely, překližka, skleněné cihly, dlaždice apod.); přírodní a umělý kámen, cement, vápno, malta, sádra, šterk, kameninové a cementové roury; stavební materiál pro stavbu cest, asfalt, smola, živec, přenosné domy, kamenné pomníky, krby; nábytek včetně kovového a kempingového nábytku; broušená skla a zrcadla, rámy; výrobky ze dřeva, korku, proutí, rákosu, třtiny, rohoviny, slonoviny, kostí, želvoviny, jantaru, perleti, mořské pěny, buničiny; výrobky z plastických hmot, ložní potřeby; matrace, žíněnky, podhlavníky; drobné nářadí a přenosné nástroje k domácím a kuchyňským účelům, jako kuchyňské nádobí, vědra, plech.misky, misky z plastických hmot nebo jiných hmot, strojky na mletí, sekání a lisování apod.; hřebeny a mycí houby, toaletní potřeby, kartáče, kartáčnický materiál, pomůcky k úklidu, čisticí látky, drátěnky, zboží skleněné včetně okenního skla, výrobky z porcelánu a kameniny, které nejsou zařazeny v jiných třídách; provazy, struny k technickým účelům, lana, motouzy z přírodních, umělých nebo plastických látek, sítě a stany, včetně stanů pro táboření, lodní plachty, pytle; čalounický materiál, jako žíně, kapok, peří a mořská tráva; surová textilní vlákna; nitě; tkaniny; pokrývky včetně cestovních pokrývek; oděvy, prádlo, boty, střevíce, trepky; krajky, výšivky, stuhy, šněrovačká, druky, háčky, zipy; umělé květiny; zboží leonské; koberce, rohože, linoleum a jiné podlahové krytiny; čalouny včetně barevných papírových tapet; paravány, voskové potahové plátno; hry, hračky, tělocvičné a sportovní nářadí a náčiní, rybářské potřeby, nářadí pro zimní sporty a sportovní hry, zboží plážové a koupací; ozdoby na vánoční stromek; maso, ryby, drůbež, měkkýši, korýši, zvířina; masové vřtačky; zelenina a ovoce; konzervované, sušené, vařené; rosoly, zavařeniny, vejce, mléko a jiné mlékařské výrobky včetně mléčných nápojů, jedlé oleje a tuky; konzervované potraviny; zelenina naložená v octě; káva, čaj, kakao, rýže, tapioka, kávové náhražky; mouka a obilné výrobky určené k lidské výživě, nápoje z kávy, kakaa, čokolády; chléb, suchary, sušenky, jenné pečivo, cukrovinky, zmrzlina, med, sirup z melasy, kvasnice, prášky do pečiva; sůl, pepř, ocet, chuťové omáčky; koření; led; rýže; výrobky zemědělské, zahradnické; produkty lesnické včetně nezpracovaného dřeva, semena, čerstvé ovoce a zelenina; sazenice, živé rostliny a přírodní květiny; zvířecí krmiva; slad; pivo, lehká piva a ležáky, minerální vody, šumivé a jiné nealkoholické nápoje, sirupy a jiné přípravky k přípravě nápojů; ovocné šťávy a nápoje z ovocných šťáv; vína, lihoviny, likéry, nealkoholická vína; tabák v surovém stavu, tabákové výrobky; potřeby pro kuřáky; zápalky. Služby propagační a pomocné; služby při obchodu a

- provozu; pomoc při využívání a řízení obchodního podniku; pomoc při provozování obchodů; služby správců nemovitostí; služby agentů zabývajících se nemovitostmi - realitní kancelář.
- (511) 1, 2, 3, 4, 5, 6, 7, 8, 9,  
10, 11, 12, 13, 14, 15,  
16, 17, 18, 19, 20, 21,  
22, 23, 24, 25, 26, 27,  
28, 29, 30, 31, 32, 33,  
34, 35, 36
- (210) O 74456

- (111) **183885**  
(220) 10.06.1993  
(151) 04.04.1995  
(180) 10.06.2013  
(540)

### WINDOWS NT

- (730) **Microsoft Corporation**, One Microsoft Way, Redmond, Spojené státy americké, Washington
- (740) JUDr. Petr Kalenský, Společná advokátní kancelář Všecka Zelený Švorčík Kalenský a Partneři, Hálkova 2, Praha 2
- (510) (16) papír a výrobky z papírů, lepenka a kartonážní výrobky, tiskoviny, časopisy, periodika, knihy, zboží knihařské, fotografie, psací potřeby, kancelářská lepidla, potřeby pro umělce, štětce, psací stroje a kancelářské potřeby s výjimkou nábytku, učební a školní potřeby a pomůcky, hrací karty, tiskací písma, štočky, knihy, dokumentace k počítačovým programům, počítačům, počítačovým komponentům, počítačovým perifériím a zobrazovacím zařízením pro ovládání výběru z menu a obrazů na displeji, uživatelské manuály a technické manuály, soubory dat, referenční karty a šablony, periodika, časopisy a informační bulletin, etikety a holografické etikety.
- (511) 16  
(210) O 80505

- (111) **183942**  
(220) 17.03.1993  
(151) 06.04.1995  
(180) 17.03.2013  
(540)

**Autokov**  
ČESKÉ BUDĚJOVICE

- (730) **Autokov České Budějovice v.o.s.**, Dobřejovice 97, Chotýčany, Česká republika
- (740) Ing. Jiří Sedlák, KUDRLIČKA & SEDLÁK, Advokátní, patentová a známková kancelář, Husova 16, České Budějovice
- (510) Chemické přípravky pro defektoskopii, lepidla, těsnící a zalévací hmoty, hnojiva, konzervační, mazací a čisticí prostředky a rozpouštědla, dezinfekční prostředky, navijáky, speciální nástavby na podvozky motorových vozidel.
- (511) 1, 2, 3, 4, 5, 7, 12  
(210) O 75590

- (111) **183967**

- (220) 02.03.1993  
(151) 06.04.1995  
(180) 02.03.2013  
(540)

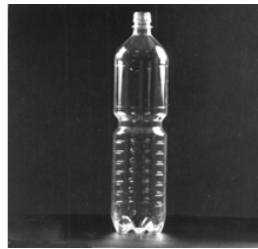

- (730) **HBSW, akciová společnost**, Byňov 117, Česká republika
- (740) Ing. Janský Bedřich, Květnická 674/2, Praha 10
- (510) Lahve z materiálu PET určené pro balení tekutin.
- (511) 16, 17  
(210) O 75310

- (111) **183975**  
(220) 05.04.1993  
(151) 06.04.1995  
(180) 05.04.2013  
(540)

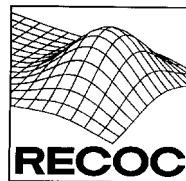

- (730) **RECOC spol. s r.o.**, Seydlerova 2146, Praha 5, Česká republika
- (740) Ing. Chludina Jiří, UNIPATENT, J.Masaryka 43-47, Praha 2-Vinohrady
- (510) Barvy, laky, fermeže pro průmyslové a umělecké textilní barvy; přípravky k barvení potravin a nápojů; barviva; antikorozivní a impregnační nátěry; barvířské přípravky; mořidla; přírodní pryskyřice; kovové fólie; kovy v prášku pro účely malířské a dekoratérské; přípravky prací a bělicí, čistící, leštící, odmašťovací; mýdlo; výrobky kosmetické, voňavkářské včetně éterických olejů; vodičky na vlasy; zubní pasty, prášky; želatina pro potravinářské účely; mořidla na prádlo; barvy na vlasy; ruční nástroje zastávající funkci nářadí v příslušných oborech; nožířské výrobky včetně nožířských výrobků z drahých kovů, včetně břitev a holicích elektrických strojů; vidličky a lžíce včetně z drahých kovů; zbraně sečné a bodné; stroje na střihání vlasů; přístroje a nástroje k vědeckým a laboratorním účelům; přístroje a nástroje navigační, tj. přístroje a nástroje určené k přenášení rozkazů, k měření a přístroje všeobecně užívané při řízení lodí a letadel; přístroje a nástroje geodetické a přístroje pro bezdrátovou telegrafii; přístroje fotografické, kinematografické, optické, včetně promítačů obrazů a zvětšovacích přístrojů; přístroje a nástroje k vážení a měření; přístroje a nástroje signalizační včetně signálních píšťal; přístroje a nástroje pro účely záchranné a učební; automaty uváděné v činnost vhozením mince nebo známky; přístroje pro záznam a reprodukci mluveného slova; zapisovací pokladny a počítací stroje včetně kancelářských a děrovacích strojů; hasící přístroje; speciální pouzdra pro přístroje a nástroje; elektrotermické nástroje a přístroje, jako ruční elektrické svářečky, elektrické žehličky; elektrické přístroje a zařízení jako elektricky vytápěné podušky, oděvy a součásti oděvů, ohřívače nohou;

elektrické zapalovače a obdobná zařízení; elektromechanická zařízení pro domácí účely určená k čištění jako vysavače prachu, leštiče parket; osvětlovací a topná zařízení na výrobu páry; zařízení pro vaření, chlazení, větrání včetně klimatizace nebo zařízení pro úpravu vzduchu, zařízení pro rozvod vody a zařízení zdravotnická; pozemní vozidla; motory pro pozemní vozidla; poháněcí soukolí a hnací řemeny pro pozemní vozidla; zařízení pro leteckou, lodní a pozemní dopravu; drahé kovy a jejich slitiny; předměty z drahých kovů, jejich slitin nebo dublovaných kovů; bižuterie z umělých a plastických hmot; hodiny a chronometrická zařízení včetně speciálních pouzder; umělecké předměty z bronzu; papír a výrobky z papíru, lepenky a kartonážní výrobky; tiskoviny; časopisy; periodika; knihy; výrobky knihařské; fotografie; psací potřeby; kancelářská lepidla; potřeby pro umělce; štětce; psací stroje; kancelářské potřeby kromě nábytku; učební a školní potřeby a pomůcky; hrací karty; tiskací písma; štočky; pojídla pro papírenský průmysl; kůže a náhražky; výrobky z kůže a náhražek; surové kůže a kožešiny; kufry a cestovní brašny; deštníky; slunečníky; hole; biče; postroje pro koně; sedlářské výrobky; nábytek včetně kovového a kempingového nábytku; broušená skla a zrcadla; rámy; výrobky ze dřeva, korku, proutí, rákosu, třtiny, rohoviny, slonoviny, kostí, želvoviny, jantaru, perleti, mořské pěny, buničiny; výrobky z plastických hmot; ložní potřeby; matrace; žíněnky; podhlavníky; drobné nářadí a přenosné nádoby k domácím a kuchyňským účelům, jako kuchyňské nádoby, vědra, plechové misky, misky z plastických nebo jiných hmot, strojky na mletí, sekání a lisování; hřebeny a mycí houby; toaletní potřeby; kartáče; kartáčnický materiál; pomůcky k úklidu; čisticí látky; drátěnky; zboží skleněné včetně okenního skla; výrobky z porcelánu a kameniny; provazy; struny k technickým účelům; lana; motouzy z přírodních, umělých nebo plastických látek; síť a stany, včetně stanů pro táboření; lodní plachty; pytle; čalounický materiál, jako žině, kapok, peří a mořská tráva; surová textilní vlákna; nitě; tkaniny; pokrývky včetně cestovních pokrývek; oděvy; prádlo; boty; střevíce; trepky; krajky; výšivky; stuhy; šněrovalda; druky; háčky; zipy; umělé květiny; zboží leonské; koberce; rohože; linoleum a jiné podlahové krytiny; čalouny včetně barevných papírových tapet; paravány; voskové potahové plátno; hry; hračky; tělocvičné a sportovní nářadí a náčiní; rybářské potřeby; nářadí pro zimní sporty a sportovní hry; zboží plážové a koupací; ozdoby na vánoční stromek; inženýring v oblasti stavebnictví; technicko-inženýrská činnost ve stavebnictví; projektování v oboru pozemních a inženýrských staveb; zprostředkování v oboru investiční výstavby; tvorba a poskytování software všeho druhu a systémová činnost v tomto oboru.

- (511) 2, 3, 8, 9, 11, 12, 14,  
16, 18, 20, 21, 22, 23,  
24, 25, 26, 27, 28, 37,  
42  
(210) O 76142

- (111) **183996**  
(220) 01.04.1993  
(151) 07.04.1995

- (180) 01.04.2013  
(540)



*Konzea*

- (730) **KONZEA spol. s r.o.**, Štítného 30, Praha 3, Česká republika  
(740) Ing. Jaromír Příklad, Patentová a známková kancelář, Včelín 1161, Hulín  
(510) Chemické přípravky k ochraně dřeva, konzultační, poradenská a odborně technická činnost v oboru, mykologie ve stavebnictví, zejména předprojekční a soudně-znalecké mykologické průzkumy, soudně-znalecké posudky a návrhy.  
(511) 1, 5, 42  
(210) O 76069

- (111) **184094**  
(220) 10.03.1993  
(151) 10.04.1995  
(180) 10.03.2013  
(540)

**NETEX**

- (730) **NETEX, spol. s r.o.**, Na hrázi 124, Děčín VIII, Česká republika  
(740) Voda Karel, ELITFORM, v.o.s., patentová a známková kancelář, Bolzanova 13, Brno  
(510) Zpracování a úprava materiálu, zejména surových textilních vláken a chemických vláken, výroba plsti, zvláště vlněné a chlupové kotouče a desky, valchované plstěné výrobky i kombinované, netkané textilie, filtrační, tepelně akustické textilie a technické konfekční výrobky z nich, zboží pro kloboučnictví, pro obuv a oděvy, textilní výrobky neobsažené v jiných třídách; služby spojené s provozem restauračním a pohostinským a služby s radou nebo pomocí druhým s tímto související nebo se vyskytující; stavby a opravy, stavitelství, práce se stavebními stroji; obchodně - technické služby ve stavebnictví; silniční motorová doprava, nákladní doprava a provozování skladů s dopravou zboží související; kovoobrábění; výrobky z kovu (nikoliv z drahých kovů); realizace průmyslového designu.  
(511) 6, 17, 24, 25, 35, 37,  
39, 40, 42  
(210) O 75471

- (111) **184095**  
(220) 10.03.1993  
(151) 10.04.1995  
(180) 10.03.2013  
(540)

**netex**

- (730) **Netex, spol. s r.o.**, Na hrázi 124, Děčín VIII, Česká republika  
(740) Voda Karel, ELITFORM, v.o.s., patentová a známková kancelář, Bolzanova 13, Brno  
(510) Zpracování a úprava materiálu, zejména surových textilních vláken a chemických vláken, výroba plsti, zvláště vlněné a chlupové kotouče a desky,

valchované plstěné výrobky i kombinované, netkané textilie, filtrační, tepelně akustické textilie a technické konfekční výrobky z nich, zboží pro kloboučnictví, pro obuv a oděvy, textilní výrobky neobsažené v jiných třídách; služby spojené s provozem restauračním a pohostinským a služby spojené s radou nebo pomocí druhým s tímto provozem související nebo se vyskytující; stavby a opravy, stavitelství, práce se stavebními stroji; obchodně - technické služby ve stavebnictví; silniční motorová doprava, nákladní doprava a provozování skladů s dopravou zboží související; kovoobrábění, výrobky z kovu (nikoliv z drahých kovů); realizace průmyslového designu.

- (511) 6, 17, 24, 25, 35, 37,  
39, 40, 42  
(210) O 75472

- (111) **184151**  
(220) 24.02.1993  
(151) 12.04.1995  
(180) 24.02.2013  
(540)



- (730) **Bohemia Regia, spol. s r.o.**, U společenské zahrady 3, Praha 4-Krč, Česká republika  
(510) Vzdělávací činnost v oblasti středního a vyššího odborného školství; restaurace; služby cestovní kanceláře; floraservis - květinové výzdoby interiérů a květinové aranžmá /suchá a živá vazba/; zahradnické výpěstky jako je zelenina, květiny, okrasné a užitkové dřeviny, návrhy a realizace úprav zahrad.  
(511) 35, 39, 41, 42  
(210) O 75221

- (111) **184203**  
(220) 15.02.1993  
(151) 13.04.1995  
(180) 15.02.2013  
(540)



- (730) **NANUK ZDOUNKY a.s.**, Lopatecká 13, Praha 4, Česká republika  
(740) JUDr. Studený Oldřich, Komunardů 36, Praha 7  
(510) Mražené potraviny, potraviny všeho druhu, alkoholické a nealkoholické nápoje, ovoce a zelenina, nápojové a potravinářské obaly z plechu, papíru a umělých hmot, realitní kancelář.  
(511) 5, 6, 16, 17, 29, 30, 31,  
32, 33, 36  
(210) O 75062

- (111) **184256**  
(220) 08.04.1993  
(151) 14.04.1995

- (180) 08.04.2013  
(540)



- (730) **Jan Navrátil**, Kosířská 18, Prostějov, Česká republika  
(740) Zastupování bylo zrušeno, .  
(510) Výpočetní a kancelářská technika; software; vývoj, a zavádění programového vybavení počítačů; individuální programy pro počítače; programy na zakázku; pořádání výstav hardware a software; poradenská činnost v oblasti výpočetní a kancelářské techniky.  
(511) 9, 35, 42  
(210) O 76229

- (111) **184295**  
(220) 18.03.1993  
(151) 18.04.1995  
(180) 18.03.2013  
(540)



- (730) **KOVO TOPIČ a.s.**, Křenovská 1374, Kojetín, Česká republika  
(740) Kühnel Egon, Patentová kancelář, Oblá 56, Brno  
(510) Kovovýroba, zejména nádrže kovové na kapaliny, zejména kanystry na pohonné hmoty; poštovní schránky plechové; schránky plechové na toaletní papír; papírové ručníky a papírové ubrusy.  
(511) 6, 16  
(210) O 75631

- (111) **184319**  
(220) 15.02.1993  
(151) 19.04.1995  
(180) 15.02.2013  
(540)



- (730) **Ing. Antonín Fiala IČO: 64280144**, Tučkova 7, Brno, Česká republika  
(740) Ing. Musil Dobroslav, patentová kancelář, Cejl 38, Brno  
(510) Drobné nářadí a přenosné nádoby z plastických nebo jiných hmot pro domácnost a kuchyni; maso, ryby, drůbež, zvěřina; masové výtažky; konzervované, sušené a vařené ovoce a zelenina; rosoly, zavařeniny; vejce, mléko a jiné mlékařenské výrobky; jedlé oleje a tuky; potraviny v konzervách; nálevy na saláty; káva, čaj, kakao, cukr, rýže, tapioka, ságo, kávové náhražky; mouka a obilní výrobky, chléb, sušenky, suchary, koláče, jemné pečivo a cukrovinky, zmrzlina; med, sirup z melasy; kvasnice, prášky do pečiva; sůl, hořčice; pepř, ocet, chuťové omáčky; koření, led na chlazení; výrobky zemědělské, zahradnické, lesnické a semena; živá zvířata; čerstvé ovoce a zelenina; živé rostliny a přírodní květiny; krmiva pro dobytek, slad; pivo, lehká piva a ležáky; vody

minerální a šumivé a jiné nealkoholické nápoje;  
sirupy a jiné přípravky k přípravě nápojů.

(511) 21, 29, 30, 31, 32  
(210) O 75041

(111) **184320**  
(220) 15.02.1993  
(151) 19.04.1995  
(180) 15.02.2013

### LAVIMONT

(730) **LAVIMONT, spol. s r.o.**, Bohunická 55, Brno, Česká republika  
(740) Hájková Ludmila, Olbrachtovo nám. 5, Brno-Komín  
(510) Tlaková zařízení pro chemický průmysl; stavební materiál nekovový; kámen přírodní a umělý; cement; vápno; malta; sádra; šterk; kameninové nebo cementové roury; výrobky pro stavbu cest; asfalt, smola a živec; přenosné domy; krby; komíny; činnost organizačních a ekonomických poradců; montáž ocelových konstrukcí a technických zařízení; montáž, opravy a revize plynových zařízení; revize a zkoušky provozovaných kotlů a tlakových nádob; výroba, montáž, opravy, rekonstrukce a periodické zkoušky tlakových zařízení; projektová činnost v investiční výstavbě; posuzování, navrhování, příprava, organizování a provádění staveb; posuzování a vyhodnocování návrhů; odborné konzultace ve stavebnictví.

(511) 7, 11, 19, 35, 37, 42  
(210) O 75042

(111) **184371**  
(220) 08.06.1993  
(151) 19.04.1995  
(180) 08.06.2013  
(540)



(730) **PERFORMANCE SAILCRAFT EUROPE LIMITED**, 6 Riverside, Banbury, Oxon, Velká Británie  
(740) Patentservis Praha a.s., Jivenská 1273/1, Praha 4  
(510) Plachetnice, jachty a malé čluny (nafukovací záchranné čluny), části a příslušenství pro plachetnice, jachty a malé čluny (nafukovací záchranné čluny) jako stožáry, ráhna, žerdě, vratipně, spouštěcí ploutve kýlových jachet, kormidla a hlavy pně kormidla; kryty a obaly pro lodě, spouštěcí ploutve a kormidla; přívěsy a nosiče pro čluny; plachty pro plachetnice, jachty a pro malé čluny (nafukovací záchranné čluny); součástky a potřeby pro plachty; lana a vaky; obaly plachet.

(511) 6, 12, 22  
(210) O 80449

(111) **184384**  
(220) 25.11.1992  
(151) 20.04.1995  
(180) 25.11.2012

(540) **AUDIOVOX**

(730) **AUDIOVOX Corporation**, 150 Marcus Blvd., Hauppauge, Spojené státy americké, New York  
(740) JUDr. Všeťečka Miloš, Společná advokátní kancelář Všeťečka a partneři, Hálkova 2, Praha 2  
(510) Bezpečnostní systémy, poplašná zařízení proti krádeži vozidel.  
(511) 9, 12  
(210) O 73302

(111) **184429**  
(220) 03.03.1993  
(151) 24.04.1995  
(180) 03.03.2013  
(540)



(730) **Q.gir s.r.o.**, Fügnerova 11, Ostrava, Česká republika  
(740) Ing. Jaromír Příklad, Patentová a známková kancelář, Včelín 1161, Hulín  
(510) Softwarový produkt - informační systém pro organizaci firmy jako fakturace, mzdy, sklady, účetnictví, výroba.  
(511) 35, 42  
(210) O 75342

(111) **184442**  
(220) 07.12.1993  
(151) 24.04.1995  
(180) 07.12.2013  
(540)

### PROSPERITA

(730) **PROSPERITA investiční společnost, a.s.**, U Centrumu 751, Orlová-Lutyně, Česká republika  
(740) Ing. Rylková Iva, Polská 1525, Ostrava-Poruba  
(510) Služby v ekonomické oblasti: shromažďování investičních kuponů a volných finančních zdrojů, umístování investičních kuponů do akcií vybraných podniků, umístování finančních zdrojů do vybraných finančních aktiv, správa svěřených aktiv.  
(511) 35, 36, 42  
(210) O 84901

(111) **184504**  
(220) 21.12.1993  
(151) 26.04.1995  
(180) 21.12.2013

(540)

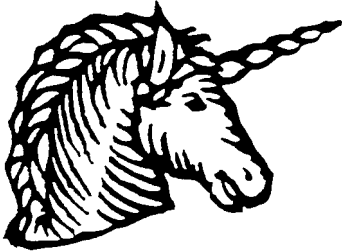

- (730) **Unicorn a.s.**, V Kapslovně 2767/2, Praha 3, Česká republika  
 (740) JUDr. Horčíčková Lucie, advokátka, Advokátní kancelář, Puškinovo nám. 14, Praha 6  
 (510) Software všeho druhu; automatizované zpracování dat.  
 (511) 9, 35  
 (210) O 85363

- (111) **184505**  
 (220) 21.12.1993  
 (151) 26.04.1995  
 (180) 21.12.2013  
 (540)

**UNICORN**

- (730) **Unicorn a.s.**, V Kapslovně 2767/2, Praha 3, Česká republika  
 (740) JUDr. Horčíčková Lucie, advokátka, Advokátní kancelář, Puškinovo nám. 14, Praha 6  
 (510) Software všeho druhu; automatizované zpracování dat.  
 (511) 9, 35  
 (210) O 85365

- (111) **184506**  
 (220) 21.12.1993  
 (151) 26.04.1995  
 (180) 21.12.2013  
 (540)



- (730) **Unicorn a.s.**, V Kapslovně 2767/2, Praha 3, Česká republika  
 (740) JUDr. Horčíčková Lucie, advokátka, Advokátní kancelář, Puškinovo nám. 14, Praha 6  
 (510) Software všeho druhu; automatizované zpracování dat.  
 (511) 9, 35  
 (210) O 85366

- (111) **184507**  
 (220) 21.12.1993  
 (151) 26.04.1995  
 (180) 21.12.2013  
 (540)

**UNICORN**

- (730) **Unicorn a.s.**, V Kapslovně 2767/2, Praha 3, Česká republika  
 (740) JUDr. Horčíčková Lucie, advokátka, Advokátní kancelář, Puškinovo nám. 14, Praha 6

- (510) Software všeho druhu; automatizované zpracování dat.  
 (511) 9, 35  
 (210) O 85367

- (111) **184527**  
 (220) 27.01.1993  
 (151) 27.04.1995  
 (180) 27.01.2013  
 (540)

**CoNet**

- (730) **Ing.Libor Vaněk, CSc.**, Vážného 14, Brno, Česká republika  
 (740) Ing. Kania František, Patentová kancelář Kania, Sedlák, Smola, Mendlovo nám. 1a, Brno  
 (510) Výroba, instalace a opravy elektrických strojů a přístrojů; výpočetní technika včetně počítačových sítí; periferní zařízení výpočetní techniky; počítačová komunikace, přenos dat, telefonie; utajovače k telefonům; automatizované systémy velení řízení komunikace a průzkumu.  
 (511) 9, 35, 37, 38, 42  
 (210) O 74712

- (111) **184573**  
 (220) 23.06.1993  
 (151) 28.04.1995  
 (180) 23.06.2013  
 (540)



- (730) **ECO PRODUCTION Vřesová, spol. s r.o.**, P.O.BOX 18, Vřesová, Česká republika  
 (740) Zeman Petr, patentový zástupce, U porcelánky 1012, Chodov  
 (510) Zámečnické výrobky; kovový materiál pro železnice a jiné dráhy (koleje, výhybky a další příslušenství); kryty a poklopy různých kanálových šachet a vpustí; potrubní armatury, zejména regulační a pojistné pro systémy topné a vodní a pro rozvody vody; výrobky z pryžového granulátu a jiných recyklovaných hmot; opravy, montáž a servis potrubních armatur, zejména regulačních a pojistných.  
 (511) 6, 11, 17, 37  
 (210) O 80847

- (111) **184594**  
 (220) 08.02.1993  
 (151) 02.05.1995  
 (180) 08.02.2013  
 (540)

**BMT**

- (730) **BMT a.s.**, Cejl 48/50, Brno - město, Česká republika  
 (740) Ing. Kendereški Dušan, patentový zástupce, Lidická 51, Brno  
 (510) Výzkum, vývoj, výroba a odbyt zdravotnické techniky, zejména ve skupinách: přístroje pro zdravotnickou sterilizaci; přístroje pro přípravu

destilované vody ; tepelné zdroje pro sterilizační přístroje a vybrané příslušenství pro sterilizační přístroje včetně náhradních dílů ; kryogenní soubory ; vybrané rentgenové přístroje včetně příslušenství a náhradních dílů ; elektronické zdravotnické přístroje ; laboratorní přístroje pro zdravotnické účely; výroba odlitků z neželezných kovů; poskytování služeb výpočetní techniky.

(511) 5, 6, 9, 10, 11, 42  
(210) O 74880

(111) **184596**  
(220) 19.02.1993  
(151) 02.05.1995  
(180) 19.02.2013  
(540)



(730) **Mlýn a krupárna Mrskoš**, Jateční 127, Horažďovice, Česká republika  
(510) Mouky všeho druhu, krupice, otruby, šrot, krmné klíčky, kroupy, pšenice, žito, trhanka, krupice ječná a kukuřičná, otruby zdravotní.  
(511) 5, 30, 31  
(210) O 75156

(111) **184605**  
(220) 09.04.1993  
(151) 02.05.1995  
(180) 09.04.2013  
(540)

### FUN EXPLOSIVE

(730) **Martín Vohryzek**, nám.Interbrigády 9, Praha 6, Česká republika  
(740) Ing. Reichel Pavel, Lopatecká 14, Praha 4  
(510) Textilní výrobky, např.ručně tištěná trička, mikiny, šátky, čepice; artefakty, zvláště upomínkové předměty, např. obálky, pohlednice, grafické listy, plakáty, puzzle, skládačky, vystřihovánky, omalovánky.  
(511) 16, 20, 25  
(210) O 76268

(111) **184606**  
(220) 09.04.1993  
(151) 02.05.1995  
(180) 09.04.2013  
(540)



(730) **Martín Vohryzek**, nám.Interbrigády 9, Praha 6, Česká republika  
(740) Ing. Reichel Pavel, Lopatecká 14, Praha 4  
(510) Textilní výrobky, např.ručně tištěná trička, mikiny,

šátky, čepice; artefakty, zvláště upomínkové předměty, např. obálky, pohlednice, grafické listy, plakáty, puzzle, skládačky, vystřihovánky, omalovánky.

(511) 16, 20, 25  
(210) O 76269

(111) **184684**  
(220) 22.01.1993  
(151) 05.05.1995  
(180) 22.01.2013  
(540)



(730) **Josef Kozumplík- JOKO**, Letecká 1110, Kunovice, Česká republika  
(740) JUDr. Rott Vladimír, Rott, Růžička a Guttman, patentová, známková a právní kancelář, Nad Štolou 12, Praha 7  
(510) (12) zadní volnoběžné náboje s protišlapací brzdou, hustilky.  
(511) 12  
(210) O 74648

(111) **184817**  
(220) 20.09.1993  
(151) 12.05.1995  
(180) 20.09.2013  
(540)



(730) **ABF, a.s.**, Václavské náměstí 29, Praha 1, Česká republika  
(740) Ing. Reichel Pavel, Lopatecká 14, Praha 4  
(510) Organizování mezinárodního veletrhu projektů, technologií, výrobků a služeb šetřících životní prostředí.  
(511) 42  
(210) O 82786

(111) **184829**  
(220) 05.10.1993  
(151) 12.05.1995  
(180) 05.10.2013  
(540)



(730) **Antonín Pečírka**, Brožíkova 6, Bruntál, Česká republika  
(510) Software, poskytování software; automatizované zpracování dat; činnost organizačních a



ekonomických poradců; činnost účetních poradců.

- (511) 9, 35, 42  
(210) O 83260

- (111) **184830**  
(220) 05.10.1993  
(151) 12.05.1995  
(180) 05.10.2013  
(540)



- (730) **Pražské pivovary, a. s.**, Nádražní 84, Praha 5, Česká republika  
(740) JUDr. Traplová Jarmila, Advokátní a patentová kancelář Traplová, Hakr, Kubát, Přístavní 24, Praha 7  
(510) (32) pivo všech druhů.  
(511) 32  
(210) O 83265

- (111) **184831**  
(220) 05.10.1993  
(151) 12.05.1995  
(180) 05.10.2013  
(540) **SMÍCHOVSKÝ STAROPRAMEN**

- (730) **Pražské pivovary, a. s.**, Nádražní 84, Praha 5, Česká republika  
(740) JUDr. Traplová Jarmila, Advokátní a patentová kancelář Traplová, Hakr, Kubát, Přístavní 24, Praha 7  
(510) (32) pivo všech druhů.  
(511) 32  
(210) O 83266

- (111) **184832**  
(220) 05.10.1993  
(151) 12.05.1995  
(180) 05.10.2013  
(540) **STAROPRAMEN**

- (730) **Pražské pivovary, a. s.**, Nádražní 84, Praha 5, Česká republika  
(740) JUDr. Traplová Jarmila, Advokátní a patentová kancelář Traplová, Hakr, Kubát, Přístavní 24, Praha 7  
(510) (32) pivo všech druhů.  
(511) 32  
(210) O 83267

- (111) **184847**  
(220) 23.04.1993  
(151) 15.05.1995  
(180) 23.04.2013  
(540)



- (730) **Jaguar Cars Limited**, Browns Lane, Allesley, Coventry, Velká Británie  
(740) JUDr. Matějka Jan, Advokátní a patentová kancelář Čermák, Hořejš, Myslíl, Národní 32, Praha 1  
(510) Přístroje a nástroje k vědeckým a laboratorním účelům; přístroje navigační, tj. přístroje a nástroje určené k přenášení rozkazů, k měření a přístroje všeobecně užívané při řízení lodí a letadel; přístroje a nástroje geodetické a přístroje a nástroje elektrické, nezačleněné do jiných tříd; přístroje a nástroje pro bezdrátovou telegrafii, přístroje fotografické, kinematografické, optické včetně promítačů obrazů a zvětšovacích přístrojů; přístroje a nástroje k vážení a měření, přístroje a nástroje signalizační včetně signálních píšťalek; přístroje a nástroje určené ke kontrolním účelům; přístroje a nástroje pro účely záchranné a učební; automaty uváděné v činnost vhozením mince nebo známky, přístroje pro záznam a reprodukci mluveného slova; zapisovací pokladny a počítací stroje včetně kancelářských a děrovacích strojů; hasící přístroje; speciální pouzdra pro uvedené přístroje a nástroje; elektromechanické a elektrotermické přístroje a zařízení: elektrotermické nástroje a přístroje, jako: ruční elektrické svářečky, elektrické žehličky apod., elektrické přístroje a zařízení, jako: elektricky vytápěné podušky, elektricky vytápěné oděvy, elektrické ohřívače nohou, elektrické zapalovače atd.; elektromechanická zařízení pro domácí účely určená k čištění, jako: elektrické vysavače prachu, leštiče parket atd.; nábytek včetně kovového a kempingového nábytku; broušená skla a zrcadla; rámy; výrobky ze dřeva, korku, rákosu, třtiny, vrbového proutí, rohoviny, kostí, slonoviny, kostic, želvoviny, jantaru, perleti, mořské pěny, buničiny, pokud nejsou zahrnuty v jiných třídách, a výrobky z plastických hmot; ložní potřeby, matrace, žiněnky, podhlavníky apod.; drobné nářadí a přenosné nádoby k domácím a kuchyňským účelům, jako kuchyňské nádoby, vědra, plechové misky, misky z plastických nebo jiných hmot, strojky na mletí, sekání a lisování apod.; hřebeny a mycí houby, toaletní potřeby; kartáče, kartáčnický materiál, pomůcky k úklidu, čisticí látky, drátěnky; zboží skleněné včetně okenního skla, výrobky z porcelánu a kameniny; koberce, rohože, linoleum a jiné podlahové krytiny; čalouny včetně barevných papírových tapet, paravány, voskové plátno potahové; vína, lihoviny, likéry.  
(511) 9, 20, 21, 27, 33  
(210) O 76518

- (111) **184958**  
(220) 18.01.1993  
(151) 22.05.1995  
(180) 18.01.2013  
(540)



- (730) **Jindřich Polášek**, Čejkovice 861, Česká republika  
(740) Müller Václav, patentový zástupce, Filipova 2016, Praha 4  
(510) Autodoprava; výrobky z plastických hmot; zejména nádrže a vany na tekutiny např. víno, sirup, voda, mléko, destilát; vinařské potřeby (např. lis, filtry,

- hadice); vína, perlivá vína, sekty, aperitivy a ostatní alkoholické nápoje; nealkoholické nápoje; hrozny, ovoce, zelenina, pomoc při provozu obchodu.
- (511) 7, 17, 20, 29, 31, 32,  
33, 35, 39
- (210) O 74555

- (111) **184968**  
(220) 08.10.1993  
(151) 22.05.1995  
(180) 08.10.2013  
(540)

**bohemiagres**

- (730) **Chlumčanské keramické závody a.s.**,  
Chlumčany, Česká republika
- (740) JUDr. Jaromír Tichý, Tichý & Poláček  
patentoprávní a známková kancelář, Dominikánská  
6, Plzeň
- (510) (19) glazované a neglazované keramické dlažby;  
universální keramické obkladové materiály.
- (511) 19
- (210) O 83338

- (111) **185058**  
(220) 24.03.1993  
(151) 23.05.1995  
(180) 24.03.2013  
(540)

**BLICK**

- (730) **AVION spol. s r.o.**, Nádražní 92, Židlochovice,  
Česká republika
- (740) Fischer Michael, FISCHER & PARTNER, Na  
Hrobci 5, Praha 2
- (510) Chemické výrobky, pryskyřice a plastické hmoty  
vše v surovém stavu, půdní hnojiva, hasební  
prostředky pro kalení a svařování kovů, přípravky  
pro konzervování potravin, pojidla a lepidla;  
přípravky bělicí, prací, čistící, leštící, odmašťovací,  
brusné, mýdla, výrobky kosmetické a voňavkářské,  
oleje, vodičky na vlasy, zubní pasty; prostředky  
dezinfekční, k ničení plevelu a hubení živočišných  
škůdců.
- (511) 1, 3, 5
- (210) O 75811

- (111) **185062**  
(220) 22.04.1993  
(151) 23.05.1995  
(180) 22.04.2013  
(540)

**ASSE**

- (730) **ASSE International, Inc.**, 228 N. Coast  
Highway, Laguna Beach 92652, Spojené státy  
americké, California
- (740) Patentservis Praha a.s., Jivenská 1273/1, Praha 4
- (510) (41) služby týkající se správy výměnného programu  
mezi mezinárodními vysokými školami a  
zajišťování jazykových a kulturních tříd.
- (511) 41
- (210) O 76483

- (111) **185063**  
(220) 22.04.1993  
(151) 23.05.1995

- (180) 22.04.2013  
(540)

 ASSE

- (730) **ASSE International, Inc.**, 228 N. Coast  
Highway, Laguna Beach 92652, Spojené státy  
americké, California
- (740) Patentservis Praha a.s., Jivenská 1273/1, Praha 4
- (510) (41) služby týkající se správy výměnného programu  
mezi mezinárodními vysokými školami a  
zajišťování jazykových a kulturních tříd.
- (511) 41
- (210) O 76484

- (111) **185064**  
(220) 22.04.1993  
(151) 23.05.1995  
(180) 22.04.2013  
(540)

**ICOMP**

- (730) **INTEL CORPORATION**, 2200 Mission College  
Boulevard, Santa Clara, Spojené státy americké,  
California
- (740) JUDr. Matějka Jan, Advokátní a patentová kancelář  
Čermák, Hořejš, Myslíl, Národní 32, Praha 1
- (510) (16) časopisy, brožury a letáčky týkající se oblasti  
hardware a software.
- (511) 16
- (210) O 76485

- (111) **185194**  
(220) 29.01.1993  
(151) 25.05.1995  
(180) 29.01.2013  
(540)

 Bohemia Euroexpress International

- (730) **BOHEMIA EUROEXPRESS INTERNATIONAL,**  
s.r.o., Koněvova 126, Praha 3, Česká republika
- (740) JUDr. Růžička Michal, CSc., Rott, Růžička a  
Guttman, patentová, známková a právní kancelář,  
Nad Štolou 12, Praha 7
- (510) Cestovní, ubytovací, turistická kancelář, osobní i  
nákladní silniční doprava.
- (511) 39, 42
- (210) O 74758

- (111) **185388**  
(220) 27.05.1993  
(151) 31.05.1995  
(180) 27.05.2013  
(540)

 REDA

- (730) **REDA s.r.o.**, Hvězdoslavova 55d, Brno, Česká  
republika
- (740) Kühnel Egon, Patentová kancelář, Oblá 56, Brno
- (510) Psací potřeby, kancelářské potřeby, kalendáře,  
oděvy, jejich součásti a doplňky, kosmetika všeho  
druhu, kapesní svítilny, klíčenky, vývrtky, kapesní  
nože, míry (pásové), reklamní služby,

- obstaravatelská a zprostředkovatelská činnost v uvedených oblastech.  
 (511) 3, 6, 9, 11, 16, 21, 25, 35, 36  
 (210) O 80215

(111) **185434**

(220) 02.09.1993

(151) 05.06.1995

(180) 02.09.2013

(540) **ELEMENTS**(730) **Eurocos Cosmetic GmbH**, Zeppelinallee 47, Frankfurt am Main, Německo

(740) JUDr. Čermák Karel, Čermák, Hořejš, Vrba - advokátní a patentová kancelář, Národní 32, Praha 1

(510) (3) přípravky pro péči o tělo a krásu, zejména přípravky pro péči o pleť, pleťové masky, rtěnky, kosmetické přípravky pro řasy a obočí, kosmetické opalovací přípravky, masážní krémy a oleje, přípravky a činidla pro mytí vlasů, oleje na vlasy, holicí krémy, dezodoranty pro osobní užití, vodičky na vlasy, parfumerie, éterické oleje a toaletní mýdla.

(511) 3

(210) O 82273

(111) **185447**

(220) 03.03.1993

(151) 05.06.1995

(180) 03.03.2013

(540)

(730) **PROMPT, spol. s r. o.**, Mrštíkova 37, Praha 10, Česká republika

(510) Projektová činnost v investiční výstavbě; provádění bytových a občanských staveb, opravy a údržba; činnost organizačních a ekonomických poradců; montáž, oprava a údržba elektrických zařízení dodavatelským způsobem do 1000 V; realitní kancelář; stavební materiály nekovové; keramické obklady a dlažby; zdicí materiály (cihly, tvárnice); stavební keramika (umyvadla).

(511) 11, 19, 35, 36, 37, 42

(210) O 75347

(111) **185452**

(220) 19.02.1993

(151) 05.06.1995

(180) 19.02.2013

(540)

(730) **ARDATH TOBACCO COMPANY Limited**, Globe House, 4 Temple Place, London, Velká Británie

(740) JUDr. Traplová Jarmila, Advokátní a patentová kancelář Traplová, Hakr, Kubát, Přístavní 24, Praha 7

(510) (34) cigarety; tabák; tabákové výrobky; kuřácké potřeby; zapalovače a zápalky.

(511) 34

(210) O 75171

(111) **185469**

(220) 19.03.1993

(151) 05.06.1995

(180) 19.03.2013

(540)

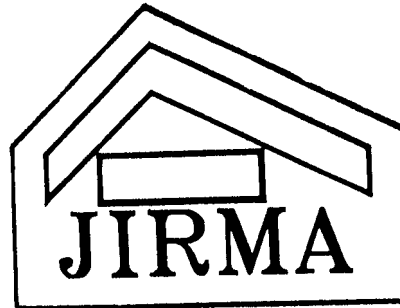
(730) **Jirma, spol.s.r.o.**, Karlovo náměstí 90, Kolín 1, Česká republika

(510) Obecné kovy a jejich slitiny, kovové stavební materiály, kovové stavební materiály přenosné, kovové materiály pro železnice, kabely a kovové dráty neelektrické, kovové potřeby zámečnické a klempířské, kovové trubky, safes (skříňky na klenoty), kovové výrobky, které nejsou uvedeny v jiných třídách, rudy; přístroje pro osvětlení, topení, výrobu páry, pro vaření, přístroje chladicí, pro sušení, ventilaci, distribuci vody a zdravotní zařízení; stavební materiály nekovové, neohebné trubky nekovové pro stavebnictví, asphalt, směla, přenosné konstrukce nekovové, nekovové pomníky; činnost organizačních a ekonomických poradců; realitní kancelář; provádění průmyslových, bytových, občanských a inženýrských staveb; projektová činnost v investiční výstavbě - drobné a jednoduché stavby.

(511) 6, 11, 19, 35, 36, 37, 42

(210) O 75656

(111) **185609**

(220) 14.12.1992

(151) 09.06.1995

(180) 14.12.2012

(540)

**LEE COOPER**(730) **VIVAT HOLDINGS PLC**, The Broadway, West Hendon, Londýn, Velká Británie

- (740) JUDr. Čermák Karel, Advokátní a patentová kancelář Čermák, Hořejš, Myslíl, Národní 32, Praha 1  
 (510) Zavazadla, cestovní brašny, sportovní brašny, batohy, brašny na nářadí, tlumoky, aktovky, diplomatky, kufry a kufříky, kabely, vaky, ruční kabelky, taštičky na toaletní potřeby a kosmetiku, nákupní tašky, pásové tašky, mošny, náprsní tašky, peněženky, deštníky.  
 (511) 18  
 (210) O 73808

- (111) **185624**  
 (220) 24.05.1993  
 (151) 09.06.1995  
 (180) 24.05.2013  
 (540)



- (730) **AET - asfalt - emulzní technologie s.r.o.**, Mostecká 13, Litoměřice, Česká republika  
 (510) (19) asfaltové emulze, zahrnuté ve tř. 19.  
 (511) 19  
 (210) O 80125

- (111) **185644**  
 (220) 13.12.1993  
 (151) 09.06.1995  
 (180) 13.12.2013  
 (540)

### SK SLAVIA PRAHA

- (730) **Sportovní klub Slavia Praha**, Vladivostocká 1460/2, Praha 10 - Vršovice, Česká republika  
 (740) Müller Václav, patentový zástupce, Filipova 2016, Praha 4  
 (510) Vytvoření a provozování sportovní tělovýchovné a turistické činnosti podle schválených stanov sportovního klubu.  
 (511) 41, 42  
 (210) O 85031

- (111) **185774**  
 (220) 01.04.1993  
 (151) 16.06.1995  
 (180) 01.04.2013  
 (540)

### FIBRIN

- (730) **Fibrin (Humberside) Ltd.**, Bontoft Avenue, National Avenue Industrial Estate, Hull, Humberside, Velká Británie  
 (740) Ing. Kania František, Patentová kancelář Kania, Sedlák, Smola, Mendlovo nám. 1a, Brno  
 (510) (19) stavební materiál, v jehož struktuře jsou obsažena termoplastická vlákna.  
 (511) 19  
 (210) O 76071

- (111) **185775**  
 (220) 03.03.1993  
 (151) 16.06.1995  
 (180) 03.03.2013



- (730) **Výzkumný ústav textilních strojů Liberec, a. s.**, U jezu 4, Liberec, Česká republika  
 (740) Ing. Musil Dobroslav, patentová kancelář, Cejl 38, Brno  
 (510) Výzkum, vývoj, projektování strojů, strojních součástí, přístrojů a zařízení pro zpracovatelský průmysl; elektronická zařízení a řídicí systémy; stroje s mechanickým pohonem, textilní stroje a zařízení, textilní výrobky; zvukově obrazové záznamy, software, automatizované zpracování dat; zkušebnictví a měření, autorizované cejchování, testování a zkoušení strojů, strojních součástí a přístrojů; pronájem nebytových prostor a nemovitostí, obchodní a reklamní činnost, prodej a půjčování zvukově obrazových záznamů, vědeckotechnické informační služby.  
 (511) 7, 9, 11, 24, 25, 35, 38, 42  
 (210) O 75331

- (111) **185924**  
 (220) 15.02.1993  
 (151) 23.06.1995  
 (180) 15.02.2013  
 (540)

### MOISTURE SURGE

- (730) **Clinique Laboratories Inc., společnost zřízená podle zákonů státu Delaware**, 767 Fifth Avenue, New York, Spojené státy americké, New York  
 (740) JUDr. Matějka Jan, Advokátní a patentová kancelář Čermák, Hořejš, Myslíl, Národní 32, Praha 1  
 (510) (3) kosmetické přípravky, přípravky pro péči o pleť, toaletní přípravky, přípravky s ochranou proti slunečnímu záření, vlasové přípravky, deodoranty a antiperspiranty.  
 (511) 3  
 (210) O 75027

- (111) **185937**  
 (220) 19.03.1993  
 (151) 23.06.1995  
 (180) 19.03.2013  
 (540)

### REFIT

- (730) **Edvín Ozimek**, Koněvova 607/5, Praha 3, Česká republika  
 (740) Ing. Chludina Jiří, UNIPATENT, J.Masaryka 43-47, Praha 2-Vinohrady  
 (510) Přípravky prací a bělicí, čistící, lešticí, odmašťovací, mýdlo, výrobky kosmetické, voňavkářské včetně eterických olejů, vodičky na vlasy, zubní pasty, prášky, želatina pro potravinářské účely, mořidla na prádlo, barvy na vlasy, papír a výrobky z papíru, lepenky a kartonážní výrobky, tiskoviny, časopisy, periodika, knihy, výrobky knihařské, fotografie, psací potřeby, kancelářská lepidla, potřeby pro umělce, štětce, psací stroje, kancelářské potřeby kromě nábytku, učební a školní potřeby a pomůcky, hrací karty, tiskací písma, štočky, pojidla pro papírenský průmysl, hry, hračky, tělocvičné a

sportovní nářadí a náčiní, rybářské potřeby, nářadí pro zimní sporty a sportovní hry, zboží plážové a koupací, ozdoby na vánoční stromek, provozování tělovýchovných zařízení a zařízení sloužících k regeneraci a rekondici, masérské služby a masérská škola, veřejné tělovýchovné školy, kurzy pro cvičitele, trenéry a rozhodčí, tělovýchovné kurzy, služby sportovních instruktorů.

(511) 3, 16, 28, 41  
(210) O 75671

(111) **186339**  
(220) 18.08.1993  
(151) 30.06.1995  
(180) 18.08.2013  
(540)



(730) **SONY MUSIC ENTERTAINMENT INC., a Delaware Corporation**, 550 Madison Avenue, New York, Spojené státy americké, New York  
(740) JUDr. Pavel Zelený, advokát, Společná advokátní kancelář Všetečka, Zelený, Švorčík, Kalenský a partneři, Hálkova 2, Praha 2  
(510) Audio a audiovizuální záznamy včetně fonografických záznamů, nenahrané magnetické pásky, disky a kazety, kinematografické filmy; tiskoviny, tištěné hudebniny a hudební listy.  
(511) 9, 16  
(210) O 82036

(111) **186379**  
(220) 31.08.1993  
(151) 30.06.1995  
(180) 31.08.2013  
(540) **PAMPERS BABY-DRY**

(730) **The Procter & Gamble Company**, One Procter & Gamble Plaza, Cincinnati, Spojené státy americké, Ohio  
(740) JUDr. Čermák Karel, Advokátní a patentová kancelář Čermák, Hořejš, Myslíl, Národní 32, Praha 1  
(510) Plenky z papíru a/nebo buničiny; plenky z textilních materiálů; plenkové kalhotky.  
(511) 16, 24, 25  
(210) O 82214

(111) **186384**  
(220) 26.04.1993  
(151) 30.06.1995  
(180) 26.04.2013  
(540)

*Klipesk*®

(730) **KLS Klimentov, s.r.o.**, Klimentov 133, Velká Hleďsebe, Česká republika  
(740) JUDr. Jaromír Tichý, Tichý & Poláček patentoprávní a známková kancelář, Dominikánská 6, Plzeň  
(510) (30) pekárenské a cukrárenské výrobky a polotovary, trvanlivé pečivo.

(511) 30  
(210) O 76543

(111) **186423**  
(220) 09.11.1993  
(151) 03.07.1995  
(180) 09.11.2013  
(540)



(730) **NBA PROPERTIES, Inc.**, 645 Fifth Avenue, New York, Spojené státy americké, New York  
(740) Mgr. Petra Korejzová, KOREJZOVÁ & SPOL. Advokátní a patentová kancelář, Spálená 29, Praha 1  
(510) Předem nahané videokazety, veškerá bižuterie včetně přesek na pásky, jehlic, náušnic, náhrdelníků, prstenů, manžetových spon a náramkových hodinek, tiskoviny, časopisy, periodika, knihy, brožury, sportovní oděvy a oděvy pro volné chvíle včetně obuvi, hračky a sportovní zboží, mléko a mléčné výrobky, maso, ryby včetně měkkýšů a korýšů, drůbež, zvěřina, masové výtazky, konzervovaná, sušená a vařená zelenina a ovoce, rosoly, zavařeniny, vejce, jedlé oleje a tuky, konzervované potraviny, zelenina naložená v octě, veškeré cukrovinky včetně bonbonů, čokolád a žvýkací gumy, zábavní představení, estrády, pohostinství.  
(511) 9, 14, 16, 25, 28, 29, 30, 41  
(210) O 84118

(111) **186426**  
(220) 09.11.1993  
(151) 03.07.1995  
(180) 09.11.2013  
(540)



(730) **NBA PROPERTIES, Inc.**, 645 Fifth Avenue, New York, Spojené státy americké, New York  
(740) Mgr. Petra Korejzová, KOREJZOVÁ & SPOL. Advokátní a patentová kancelář, Spálená 29, Praha 1  
(510) Předem nahané videokazety, veškerá bižuterie včetně přesek na pásky, jehlic, náušnic, náhrdelníků, prstenů, manžetových spon a náramkových hodinek, tiskoviny, časopisy, periodika, knihy, brožury, sportovní oděvy a oděvy pro volné chvíle včetně obuvi, hračky a sportovní zboží, mléko a mléčné výrobky, maso, ryby včetně měkkýšů a korýšů, drůbež, zvěřina, masové výtazky, konzervovaná, sušená a vařená zelenina a ovoce, rosoly, zavařeniny, vejce, jedlé oleje a tuky, konzervované potraviny, zelenina naložená v octě, veškeré cukrovinky včetně bonbonů, čokolád a

- žvýkačací gumy, zábavní představení, estrády, pohostinství.  
 (511) 9, 14, 16, 25, 28, 29, 30, 41  
 (210) O 84119

(111) **186540**

(220) 10.06.1993

(151) 10.07.1995

(180) 10.06.2013

(540)

**WINDOWS NT**

- (730) **Microsoft Corporation**, One Microsoft Way, Redmond, Spojené státy americké, Washington  
 (740) JUDr. Petr Kalenský, Společná advokátní kancelář Všečeka Zelený Švorčík Kalenský a Partneri, Hálkova 2, Praha 2  
 (510) (9) přístroje a nástroje k vědeckým a laboratorním účelům, přístroje a nástroje navigační, tj. přístroje a nástroje určené k přenášení rozkazů, k měření a přístroje všeobecně užívané při řízení lodí a letadel, přístroje a nástroje geodetické a elektrické, nezačleněné do jiných tříd, přístroje a nástroje pro bezdrátovou telegrafii, přístroje fotografické, kinematografické, optické včetně promítačů obrazů a zvětšovacího přístrojů, přístroje a nástroje k vážení a měření, přístroje a nástroje signalizační, včetně píšťalek (signálních), přístroje a nástroje určené ke kontrolním účelům, přístroje a nástroje pro účely záchranné a učební, automaty uváděné v činnost vhozením mince nebo známky, přístroje pro záznam a reprodukci mluveného slova, zapisovací pokladny a počítačové stroje, včetně kancelářských a děrovacích strojů, hasicí přístroje, speciální pouzdra pro přístroje a nástroje, které jsou zařazeny do této třídy, počítačové programy zaznamenané na disky, diskety, cartridge, optické disky, počítačové čipy a kompaktní disky CD-ROM, počítače, počítačové komponenty, počítačové periferie, informace uchovávané na nebo v elektronických, magnetických, optických a dalších médiích, hologramy, zobrazovací zařízení pro ovládání výběrů z menu a obrazů na displeji.  
 (511) 9  
 (210) O 80506

(111) **186573**

(220) 07.04.1993

(151) 10.07.1995

(180) 07.04.2013

(540)

**SILCHEM**

- (730) **SILCHEM, spol. s r.o.**, U Tonasa 2, Neštětice, Česká republika  
 (740) Ing. Chludina Jiří, UNIPATENT, J.Masaryka 43-47, Praha 2-Vinohrady  
 (510) Chemické výrobky pro průmyslové a vědecké účely; chemické výrobky pro fotografii, zemědělství, zahradnictví a lesnictví; umělé pryskyřice; plastické hmoty v surovém stavu; umělá půdní hnojiva; hasicí prostředky; prostředky pro kalení a pro svařování; chemické prostředky pro konzervování potravin;

třísloviny; průmyslová pojiva; jedy a žíraviny (s výjimkou zvláště nebezpečných); výrobky záměčnické všeho druhu; činnost organizačních a ekonomických poradců.

(511) 1, 6, 35

(210) O 76204

(111) **186582**

(220) 07.04.1993

(151) 10.07.1995

(180) 07.04.2013

(540)



- (730) **BONEKA, spol. s r.o.**, Dubska 602, Teplice, Česká republika  
 (740) Ing. Chludina Jiří, UNIPATENT, J.Masaryka 43-47, Praha 2-Vinohrady  
 (510) Oděvy a ostatní ošacení a doplňky z kůže, kožešin, pletených materiálů a umělých kožešin; kožešiny a umělé kožešiny a výrobky z nich; tkaniny a pokrývky včetně cestovních pokrývek nezařazené v jiných třídách; pletené textilní zboží nezařazené v jiných třídách; oděvy, prádlo a doplňky oděvů a prádla; koberce, rohože, čalouny a paravany z pletených materiálů a umělých kožešin.  
 (511) 18, 24, 25, 27  
 (210) O 76205

(111) **186656**

(220) 28.04.1993

(151) 12.07.1995

(180) 28.04.2013

(540)



- (730) **Ludmila Krupová - DIANA**, U Trojáku 4596/57, Zlín, Česká republika  
 (740) Ing. Kučera Zdeněk, Padělky 548 (P.O.BOX 92), Slušovice  
 (510) (42) půjčování svatebního oblečení, doplňkové služby spojené s organizací svatebního obřadu.  
 (511) 42  
 (210) O 76608

(111) **186691**

(220) 06.11.1992  
(151) 12.07.1995  
(180) 06.11.2012  
(540)



- (730) **Richard Dobeš**, Moldavská 1375/5, Praha 10, Česká republika  
(730) **Miroslav Šmíra**, Nežárská 496, Praha 9, Česká republika  
(740) JUDr. Růžička Michal, CSc., Rott, Růžička a Guttman, patentová, známková a právní kancelář, Nad Štolou 12, Praha 7  
(510) Software, odborné publikace, pořádání kursů a školení, vydavatelská činnost, poradenská činnost.  
(511) 9, 16, 41, 42  
(210) O 72838

(111) **186903A**

(220) 22.07.1993  
(151) 25.10.2001  
(180) 22.07.2013  
(540)



- (730) **Salomon S.A.**, Metz-Tessy, Francie  
(740) JUDr. Rott Vladimír, Rott, Růžička a Guttman, patentová, známková a právní kancelář, Nad Štolou 12, Praha 7  
(510) (28) hry, hračky včetně stavebnic, modelářské potřeby, tělocvičné a sportovní nářadí, sportovní potřeby jinde nezařazené, rybářské potřeby, nářadí pro zimní sporty, nářadí pro sportovní hry, zboží plážové a koupací, ozdoby na vánoční stromky.  
(511) 28  
(210) O 173066

(111) **187018**

(220) 22.04.1993  
(151) 27.07.1995  
(180) 22.04.2013  
(540)



- (730) **AUTOSPOL družstvo vlastníků**, Novostrašnická 2301/46, Praha 10, Česká republika  
(740) Patentservis Praha a.s., Jivenská 1273/1, Praha 4  
(510) Motorová vozidla včetně náhradních dílů, drobné autopříslušenství, zejména destilovaná voda, brzdová kapalina, nemrzoucí směs, servisní a opravárenská činnost.  
(511) 1, 5, 12, 37  
(210) O 76466

(111) **187039**

(220) 08.04.1993

(151) 27.07.1995  
(180) 08.04.2013  
(540)



- (730) **EUROSAT CS, s.r.o.**, Jamborova 25, Brno, Česká republika  
(740) Voda Karel, ELITFORM, v.o.s., patentová a známková kancelář, Bolzanova 13, Brno  
(510) Přístroje a nástroje vědecké, monitorovací, elektrické /včetně radiových/, elektronické, fotografické, optické, přístroje k měření, signalizaci, přístroje kontrolní /pro dozor/, pro chránění a jistění, záchranářské a výukové, světla, světlomety, radiové a radarové antény, solární elektrické systémy pro použití na úseku telekomunikací, navigačních pomůcek, přístroje pro regulaci a kontrolu elektrických proudů, elektrické buňky a baterie, nabíječky baterií, akumulátory, vypínače a zapínače obvodů, světelné majáky, elektrická zařízení pro dálkovou kontrolu průmyslových operací, magnetické disky, magnetické identifikační karty, galvanické baterie, hologramy, zařízení pro přenos a reprodukci zvuku nebo obrazu, integrované obvody, přístroje radiotelegrafické, radiotelefonické a radiotelemetrické, zařízení pro dálkovou kontrolu, elektrické odpory, sluneční baterie, telemetry, elektrická a elektronická zařízení proti krádežím a nežádoucímu vniknutí, elektrické vysílače, indikátory vodní hladiny, teploměry, pyrometry, zařízení a přístroje na žárovky, lampy a výbojky, disky pro záznam počítačových programů, videokazety, videotechnika, počítačící stroje, automaty na zboží, vybavení pro zpracování informací a pro počítače; osvětlovací zařízení.  
(511) 9, 11  
(210) O 76216

(111) **187140**

(220) 23.02.1993  
(151) 31.08.1995  
(180) 23.02.2013  
(540)



- (730) **Ed. Haas CZ s.r.o.**, Čejč č. 30, Česká republika  
(740) JUDr. Ing. Hořejš Milan, Čermák, Hořejš, Vrba - advokátní a patentová kancelář, Národní 32, Praha 1  
(510) (30) hroznový cukr.  
(511) 30  
(210) O 75212

(111) **187390**

(220) 11.01.1993  
(151) 24.01.1996

(180) 11.01.2013

(540) **TVAR**(730) **Klub přátel Tvaru**, Na Florenci 3, Praha 1, Česká republika

(740) Ing. Vlasta Sedláčková, PROPATENT, Ke Kateřinkám 1393, Praha 4

(510) (16) knihy, časopisy, periodické a neperiodické publikace, kalendáře, průvodce, atlasy; (41) vydavatelství.

(511) 16, 41

(210) O 74467

energetické komplexní studie.

(511) 35, 37, 41, 42

(210) O 75653

(111) **187399**

(220) 09.02.1993

(151) 25.01.1996

(180) 09.02.2013

(540) **ESTEE LAUDER COMPACT DISC**(730) **ESTEE LAUDER COSMETICS LTD.**, 161 Commander Blvd., Agincourt, Ontario, Kanada

(740) JUDr. Matějka Jan, Advokátní a patentová kancelář Čermák, Hořejš, Myslíl, Národní 32, Praha 1

(510) (3) kosmetika.

(511) 3

(210) O 74900

(111) **187428**

(220) 22.03.1993

(151) 25.01.1996

(180) 22.03.2013

(540)

(730) **BAKARA, spol. s r.o.**, Vaničkova 1168/21, Ústí nad Labem, Česká republika

(740) Ing. Chludina Jiří, UNIPATENT, J.Masaryka 43-47, Praha 2-Vinohrady

(510) (37) servis výherních a hracích automatů; (42) pronájem a provoz výherních a hracích automatů.

(511) 37, 42

(210) O 75696

(111) **187401**

(220) 15.02.1993

(151) 25.01.1996

(180) 15.02.2013

(540)

(730) **ABF, a.s.**, Václavské náměstí 29, Praha 1, Česká republika

(740) Ing. Reichel Pavel, Lopatecká 14, Praha 4

(510) (35) organizování veletrhů výrobků, materiálů a technologií, výstav software a hardware pro projektování a stavění, výstav odborné literatury; (41) organizování symposií; (42) organizování evropských a světových setkání pro architekturu a stavitelství, presentace firem.

(511) 35, 41, 42

(210) O 75013

(111) **187459**

(220) 03.05.1993

(151) 25.01.1996

(180) 03.05.2013

(540)

(730) **František Vondráček - FV PLAST**, Trabantská 332, Praha 9 - Satalice, Česká republika

(740) RNDr. Zdeňka Halaxová, TETRAPAT, Univerzitní 7, vila Primavesi, Olomouc

(510) (17) polotovary z plastických hmot; (20) výrobky z plastických hmot.

(511) 17, 20

(210) O 76709

(111) **187426**

(220) 18.03.1993

(151) 25.01.1996

(180) 18.03.2013

(540)

**BIOSOL**(730) **BIOSOL, s.r.o.**, Komenského 291, Velký Osek, Česká republika

(510) (35) vedení a organizace při plánování a realizaci různých projektů se zaměřením na ekologii a racionálního užívání energie zejména v oblasti ekologických a energeticky úsporných stavebních činností; (37) ekologicky a energeticky úsporná stavební činnost a renovace bydlení; (41) školicí a poradenská činnost v oboru užití praktické ekologie a racionálního užívání energie včetně ekologického a energetického managementu; (42) ekologické a

(111) **187610**

(220) 27.10.1993

(151) 26.01.1996

(180) 27.10.2013

(540)

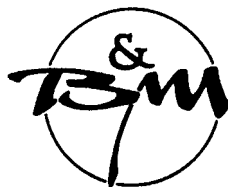
**MUSIC**(730) **B & M Music spol. s r.o.**, Do Oříšků 282, Horoměřice, Česká republika

(740) JUDr. Kříž Jan, Dlouhá 13, Praha 1

(510) (35) reklamní agentura; (41) hudební vydavatelství, knižní nakladatelství, umělecká agentura, filmová společnost.



(511) 35, 41  
(210) O 83819

(111) **187635**  
(220) 01.12.1993  
(151) 26.01.1996  
(180) 01.12.2013  
(540)

**TECOM**

(730) **TECOM paper s.r.o.**, Benecká 727/11, Praha 9  
Kbely, Česká republika  
(740) Machatová Marcela Mgr., Pospíšilova 2, Praha 3  
(510) (16) papír a výrobky z papíru.  
(511) 16  
(210) O 84713

(111) **188156**  
(220) 14.07.1992  
(151) 20.02.1996  
(180) 12.01.2013  
(540)

**GLAMOX**

(730) **GLAMOX A/S**, Fannestrandv 62, Molde, Norsko  
(740) Patentservis Praha a.s., Jivenská 1273/1, Praha 4  
(510) (11) osvětlovací a topná zařízení a zařízení na výrobu páry, zařízení pro vaření, chlazení, větrání včetně klimatizačních zařízení nebo zařízení pro úpravu vzduchu, zařízení pro rozvod vody a zařízení zdravotnická.  
(511) 11  
(210) O 74500

(111) **188177**  
(220) 15.07.1993  
(151) 20.02.1996  
(180) 15.07.2013  
(540)

**THE ORCHIDS**

(730) **HINDUSTAN LEVER LIMITED**, Hindustan Lever House, 165-166, Backbay Reclama, Bombay 400 020, Indie  
(740) JUDr. Korejzová Zdeňka, KOREJZOVÁ & SPOL. Advokátní a patentová kancelář, Spálená 29, Praha 1  
(510) (3) výrobky kosmetické, voňavkářské včetně éterických olejů, vodičky na vlasy, toaletní potřeby všeho druhu, zejména mýdla, zubní pasta a prášky.  
(511) 3  
(210) O 81253

(111) **188607**  
(220) 01.02.1993  
(151) 19.03.1996  
(180) 01.02.2013  
(540)

**NATURATEC**

(730) **ORIFLAME COSMETICS S.A.**, 20, rue Philippe II, Luxembourg, Lucembursko

(740) JUDr. Otakar Švorčík, Společná advokátní kancelář Všečeka Zelený Švorčík Kalenský a partneři, Hálkova 2, Praha 2  
(510) (5) vitaminy, minerály; (30) přísady do jídel.  
(511) 5, 30  
(210) O 74787

(111) **188616**  
(220) 11.02.1993  
(151) 19.03.1996  
(180) 11.02.2013  
(540)

**PROLEKOFEN**

(730) **LEK farmaceutska družba d.d.**, Verovškova 57, Ljubljana, Slovinsko  
(740) JUDr. Rott Vladimír, Rott, Růžička a Guttmann, patentová, známková a právní kancelář, Nad Štolou 12, Praha 7  
(510) (5) farmaceutické přípravky.  
(511) 5  
(210) O 74927

(111) **188632**  
(220) 23.02.1993  
(151) 19.03.1996  
(180) 23.02.2013  
(540)

**KENSITAS**

(730) **Gallaher Limited**, Members Hill, Brooklands Road, Weybridge, Surrey, KT13 0QU, Velká Británie  
(740) Mgr. Petra Korejzová, KOREJZOVÁ & SPOL. Advokátní a patentová kancelář, Spálená 29, Praha 1  
(510) (34) tabák zpracovaný nebo v surovém stavu, tabákové substance podávané samostatně nebo ve směsi s tabákem, nesloužící k léčivým účelům, šňupavý tabák, potřeby pro kuřáky, cigaretový papír, špičky na cigarety a zápalky.  
(511) 34  
(210) O 75217

(111) **188635**  
(220) 10.03.1993  
(151) 19.03.1996  
(180) 10.03.2013  
(540)

**Hasso**

(730) **Hasso spol. s r. o.**, Mánesova 1, Aš, Česká republika  
(740) Ing. Jiří Sedlák, KUDRLIČKA & SEDLÁK, Advokátní, patentová a známková kancelář, Husova 16, České Budějovice  
(510) (25) oděvy, prádlo, ponožky, kravaty, rukavice jinde nezařazené; (26) textilní galanterie; (39) nákladní doprava.  
(511) 25, 26, 39  
(210) O 75474

(111) **188683**  
 (220) 28.04.1993  
 (151) 19.03.1996  
 (180) 28.04.2013  
 (540)

**FERROSAN**

(730) **Ferrosan A/S**, Sydmarken 5, Soeborg, Dánsko  
 (740) JUDr. Pavel Zelený, advokát, Společná advokátní kancelář Všečeka, Zelený, Švorčík, Kalenský a partneři, Hálkova 2, Praha 2  
 (510) (5) výrobky farmaceutické, zvěrolékařské a zdravotnické, výrobky dietetické pro děti a nemocné, náplasti, obvazový materiál, hmoty určené k plombování zubů a na otisky zubů, dezinfekční prostředky, prostředky k hubení rostlinných a živočišných škůdců, antiparazitní látky; (29) maso, ryby včetně korýšů a měkkýšů, drůbež, zvěřina, masové výtažky, konzervovaná, sušená a vařená zelenina a ovoce, rosoly, zavařeniny, vejce, mléko a jiné mlékařenské výrobky včetně mléčných nápojů, jedlé oleje a tuky, konzervované potraviny, zelenina naložená v octě; (30) káva, čaj, kakao, cukr, rýže, tapioka, ságo, kávové náhražky, mouka a obilné výrobky určené k lidské výživě jako ovesné vločky, nápoje z kávy, kakaa nebo čokolády, chléb, suchary a sušenky, koláče, jemné pečivo a cukrovinky, zmrzlina, med, sirup z melasy, kvasnice, prášky do pečiva, sůl, hořčice, pepř, ocet, chuťové omáčky, koření, led.  
 (511) 5, 29, 30  
 (210) O 76620

kopírovací stroje a/nebo tiskárny, povlaky (nátěrové barvy), temperové barvy, smalty, smalty pro malování, laky, barvy a barvy žáruvzdorné, podkladové nátěry, stříbřenky, ředidla pro barvy a laky.

(511) 2  
 (210) O 80742

(111) **188743**  
 (220) 01.07.1993  
 (151) 19.03.1996  
 (180) 01.07.2013  
 (540)



(730) **KLS Klimentov, s.r.o.**, Klimentov 133, Velká Hleďsebe, Česká republika  
 (740) JUDr. Jaromír Tichý, Tichý & Poláček patentoprávní a známková kancelář, Dominikánská 6, Plzeň  
 (510) (30) oplatky.  
 (511) 30  
 (210) O 80992

(111) **188710**  
 (220) 15.06.1993  
 (151) 19.03.1996  
 (180) 15.06.2013  
 (540)



(730) **Bohemia Sekt, Českomoravská vinařská akciová společnost**, Smetanova 220, Starý Plzenec, Česká republika  
 (740) JUDr. Kříž Jan, advokát, Advokátní kancelář Kříž a Bělina, Dlouhá 13, Praha 1  
 (510) (33) vína všeho druhu.  
 (511) 33  
 (210) O 80591

(111) **188812**  
 (220) 03.09.1993  
 (151) 19.03.1996  
 (180) 03.09.2013  
 (540)

**BUGABOO**

(730) **COLUMBIA SPORTSWEAR COMPANY**, 6600 N Baltimore, Portland, Spojené státy americké, Oregon  
 (740) Mgr. Řehák David, advokát, Zeiner & Zeiner v.o.s., Maiselova 15, Praha 1  
 (510) (25) oděvy, obuv a pokrývky hlavy, doplňky včetně rukavic; (28) sportovní tašky.  
 (511) 25, 28  
 (210) O 82282

(111) **188719**  
 (220) 21.06.1993  
 (151) 19.03.1996  
 (180) 21.06.2013  
 (540)

**TOSHIBA**

(730) **Kabushiki Kaisha Toshiba, also trading as Toshiba Corporation**, 1-1, Shibaura 1-chome, Minato-ku, Tokyo, Japonsko  
 (740) JUDr. Matějka Jan, Advokátní a patentová kancelář Čermák, Hořejš, Myslíl, Národní 32, Praha 1  
 (510) (2) barvy, laky, fermeže pro průmyslové a umělecké použití, textilní barvy, přípravky k barvení potravin a nápojů, barviva, antikorozivní a impregnační nátěry, barviřské přípravky, mořidla, přírodní pryskyřice, kovové fólie a kovy v prášku pro účely malířské a dekoratérské, zejména tónovače pro

(111) **188813**  
 (220) 03.09.1993  
 (151) 19.03.1996  
 (180) 03.09.2013  
 (540)

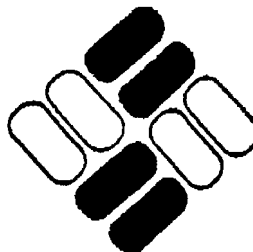
**COLUMBIA**

(730) **COLUMBIA SPORTSWEAR COMPANY**, 6600 N Baltimore, Portland, Spojené státy americké, Oregon  
 (740) Mgr. Řehák David, advokát, Zeiner & Zeiner v.o.s., Maiselova 15, Praha 1

(510) (25) oděvy, obuv a pokrývky hlavy, doplňky vč. rukavic; (28) sportovní tašky.

(511) 25, 28

(210) O 82283

(111) **188814**

(220) 03.09.1993

(151) 19.03.1996

(180) 03.09.2013

(540)

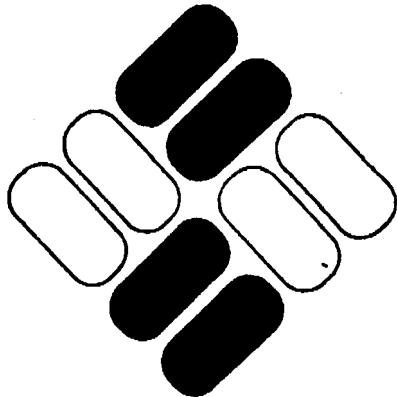

(730) **COLUMBIA SPORTSWEAR COMPANY**,  
6600 N Baltimore, Portland, Spojené státy  
americké, Oregon

(740) Mgr. Řehák David, advokát, Zeiner & Zeiner v.o.s.,  
Maiselova 15, Praha 1

(510) (25) oděvy, obuv a pokrývky hlavy, doplňky vč. rukavic; (28) sportovní tašky.

(511) 25, 28

(210) O 82284

(111) **189206**

(220) 20.04.1993

(151) 29.04.1996

(180) 20.04.2013

(540)

**1960**

(730) **INTEL CORPORATION**, 2200 Mission College  
Boulevard, Santa Clara, Spojené státy americké,  
Kalifornie

(740) JUDr. Matějka Jan, Advokátní a patentová kancelář  
Čermák, Hořejš, Myslíl, Národní 32, Praha 1

(510) (9) počítačový hardware, zejména mikroprocesory.

(511) 9

(210) O 76400

(111) **189227**

(220) 28.05.1993

(151) 29.04.1996

(180) 28.05.2013

(540)

**RIVAL**

(730) **Šárka Pelikánová - RIVAL**, Tovární 229/5,  
České Budějovice, Česká republika

(740) Ing. Jiří Sedlák, KUDRLIČKA & SEDLÁK,  
Advokátní, patentová a známková kancelář,  
Husova 16, České Budějovice

(510) (32) pivo, lehká piva i ležáky, minerální vody,  
šumivé a jiné nealkoholické nápoje, sirupy a jiné  
přípravky k přípravě nápojů, ovocné šťávy a nápoje  
z ovocných šťáv.

(511) 32

(210) O 80231

(111) **189242**

(220) 03.06.1993

(151) 29.04.1996

(180) 03.06.2013

(540)



(730) **BOHEMIA CRYSTALEX TRADING a.s.**,  
Štěpánská 7, Praha 2, Česká republika

(740) JUDr. Sodomka Jaroslav, U Prašné brány 3, Praha 1

(510) (11) lustry osvětlovací; (21) sklo a skleněné zboží  
všeho druhu.

(511) 11, 21

(210) O 80357

(111) **189286**

(220) 24.06.1993

(151) 29.04.1996

(180) 24.06.2013

(540)



(730) **FEMAT, spol. s r.o.**, Kazínská 8, Praha 5, Česká  
republika

(510) (6) umělecká litina; (7) mechanické strojní díly;  
(12) motorová vozidla; (37) opravy motorových  
vozidel.

(511) 6, 7, 12, 37

(210) O 80884

(111) **189326**

(220) 03.08.1993

(151) 29.04.1996

(180) 03.08.2013

(540)

**RESILIENCE**

(730) **ESTEE LAUDER COSMETICS LTD.**, 161  
Commander Boulevard, Agincourt, Ontario,  
Kanada

(740) JUDr. Matějka Jan, Advokátní a patentová kancelář  
Čermák, Hořejš, Myslíl, Národní 32, Praha 1

(510) (3) kosmetické přípravky.

(511) 3

(210) O 81670

(111) **189366**

(220) 06.09.1993

(151) 29.04.1996

(180) 06.09.2013

(540)

**SILET**

(730) **TELURIA spol.s r.o.**, SKRCHOV, Česká republika

(510) (2) barvy na fasády a pomocné přípravky (ucelený  
systém).

(511) 2

(210) O 82317

(111) **189511**

(220) 14.12.1993

(151) 29.04.1996

(180) 14.12.2013

(540)

**DADAK**(730) **Kraft Foods Schweiz Holding AG,**

Bellerivestrasse 203, Zurich, Švýcarsko

(740) JUDr. Matějka Jan, Advokátní a patentová kancelář

Čermák, Hořejš, Myslíl, Národní 32, Praha 1

(510) (30) káva, kávové náhražky, kávové extrakty.

(511) 30

(210) O 85084

(730) **BertelsmannSpringer CZ s.r.o.,** Nádražní 32,  
Praha 5, Česká republika(740) Ing. Jiří Sedlák, KUDRLIČKA & SEDLÁK,  
Advokátní, patentová a známková kancelář,  
Husova 16, České Budějovice(510) (25) obuv a oděvy; (28) sportovní a tělocvičné  
potřeby; (35) propagační a reklamní činnost; (41)  
nakladatelská a vydavatelská činnost, provoz  
sportovních a rehabilitačních zařízení, pořádání  
sportovních akcí; (42) odborná poradenská,  
konzultační, zaškolovací a zprostředkovatelská  
činnost v ekonomické oblasti.

(511) 25, 28, 35, 41, 42

(210) O 76176

(111) **190113**

(220) 13.11.1992

(151) 20.05.1996

(180) 13.11.2012

(540)

**ARXON**(730) **ARXON, spol. s r.o.,** Slezská 98, Praha 3, Česká  
republika(740) Lukajová Dana, patentový zástupce, Advokátní a  
patentová kancelář Vyskočil, Krošlák a spol.,  
Petrská 12, Praha 1(510) (9) software, hardware, zejména monitory,  
klávesnice, tiskárny, scanery, karty a počítačové  
sítě, počítače a výrobky výpočetní techniky; (16)  
manuály a příručky k software a hardware; (35)  
zprostředkovatelská činnost v oblasti výpočetní  
techniky; (37) servisní činnost v oblasti výpočetní  
techniky.

(511) 9, 16, 35, 37

(210) O 72973

(111) **190149**

(220) 26.04.1993

(151) 20.05.1996

(180) 26.04.2013

(540)

(730) **K L S Klimentov, s.r.o.,** Klimentov 133, Velká  
Hleďsebe, Česká republika(740) JUDr. Jaromír Tichý, Tichý & Poláček  
patentoprávní a známková kancelář, Dominikánská  
6, Plzeň

(510) (30) oplatky.

(511) 30

(210) O 76544

(111) **190134**

(220) 05.03.1993

(151) 20.05.1996

(180) 05.03.2013

(540)

**MODRÉ STRÁNKY**(730) **RNDr. Pavel Zíka,** Na Žvahově 15, Praha 5,  
Česká republika(740) Ing. Kratochvíl Václav, Šachta, Zmeškal & partneři,  
Radlická 28/663, Praha 5(510) (16) publikace; (35) zprostředkování v oblasti  
obchodu a služeb, služby v oblasti organizace  
zařízení firem včetně návrhů a realizace  
organizačních struktur, marketingové služby,  
propagačně reklamní činnost, služby v oblasti  
zřizování a provozu informačních systémů, služby v  
oborech kancelářské techniky všeho druhu včetně  
zařízení kanceláří; (41) vydávání publikací, tiskovin  
zejména v oblasti kancelářské a softwarové  
techniky; (42) poskytování software.

(511) 16, 35, 41, 42

(210) O 75406

(111) **190153**

(220) 03.05.1993

(151) 20.05.1996

(180) 03.05.2013

(540)

(730) **KLIMA PRAHA spol. s r.o.,** Strojírenská 47,  
Praha 5 - Zličín, Česká republika(510) (9) software; (11) vzduchovody a elementy včetně  
kompletovaných dodávek klimatizačních a  
větracích zařízení; (37) montáž a servis; (42) studie  
a projekty v oboru větrání a klimatizace.

(511) 9, 11, 37, 42

(210) O 76723

(111) **190145**

(220) 06.04.1993

(151) 20.05.1996

(180) 06.04.2013

(540)

**PROLOG s.r.o.**(111) **190163**

(220) 07.06.1993

(151) 20.05.1996

(180) 07.06.2013

(540)



- (730) **APT, spol. s r.o.**, V potočkách 1537/8, Praha 4, Česká republika
- (510) (6) zámečnické a jiné kovové výrobky; (7) stroje s mechanickým pohonem; (9) přístroje elektrické, zejména pro napájení strojů, zařízení a výrobních linek, řídicí a jističí rozvaděče, přístroje pro měření a regulaci elektrických i neelektrických veličin, přístroje pro přenos technologických dat, elektrické regulátory fyzikálních veličin technologických procesů, přístroje pro programové řízení strojů, zařízení, výrobních linek a technologických procesů; (20) kovový nábytek; (40) zpracování a úprava materiálů a jejich povrchů fyzikálním nebo chemickým působením, zejména teplotou, tlakem, elektrickým, magnetickým, nebo elektromagnetickým polem, vakuem, optickými prostředky, chemickými látkami a kombinací těchto prostředků; (42) obchodní, projekční a montážní služby a opravy.
- (511) 6, 7, 9, 20, 40, 42
- (210) O 80438

- (111) **190228**
- (220) 10.09.1993
- (151) 20.05.1996
- (180) 10.09.2013
- (540)

**APPLIC**

- (730) **APPLIC s.r.o.**, Puškinova 445, Liberec, Česká republika
- (740) Ing. Reichel Pavel, Lopatecká 14, Praha 4
- (510) (9) elektronické systémy, elektrická zařízení a přístroje, software.
- (511) 9
- (210) O 82573

- (111) **190248**
- (220) 19.10.1993
- (151) 20.05.1996
- (180) 19.10.2013
- (540)

**TELURIA spol. s r.o.**

- (730) **TELURIA, spol. s r.o.**, Skrchov, Česká republika
- (510) (1) lepidla pro průmysl, disperzní, prášková a speciální lepidla; (2) barvy, nátěry, laky, pomocné přípravky pro povrchovou úpravu a hydrofobizaci omítek, ochranné výrobky proti korozi; (5) dezinfekční přípravky, fungicidy; (16) plastové obaly; (17) formy z plastických hmot na betonovou dlažbu; (39) doprava osob a zboží.
- (511) 1, 2, 5, 16, 17, 39
- (210) O 83543

- (111) **190996**
- (220) 21.12.1992
- (151) 24.06.1996

(180) 21.12.2012

(540)

**EKOPLAN**

- (730) **Ing. Jiří NEFE**, Vondroušova 1210, Praha 6, Česká republika
- (740) Ing. Kratochvíl Václav, Šachta, Zmeškal & partneři, Radlická 28/663, Praha 5
- (510) (9) přístroje pro zjišťování dávek hnojení a chemických látek; (35) poskytování pomoci při výkonu hospodářské činnosti; (37) projektová činnost v investiční výstavbě; (42) poradenská a konzultační činnost související s výše uvedeným.
- (511) 9, 35, 37, 42
- (210) O 74050

- (111) **191015**
- (220) 03.05.1993
- (151) 24.06.1996
- (180) 03.05.2013
- (540)



- (730) **Montela a.s.**, Kněžskodvorská 535/25, České Budějovice, Česká republika
- (740) Ing. Jiří Sedlák, KUDRLIČKA & SEDLÁK, Advokátní, patentová a známková kancelář, Husova 16, České Budějovice
- (510) (6) elektroinstalační soubory pro montáž kabelů jako např. spojky, konektory apod.; (9) telekomunikační zařízení, jako např. telefonní ústředny, telefonní a faxové přístroje, záznamníky, zařízení pro výstavbu telekomunikačních sítí, zejména elektrické kabely, rozvaděče, kancelářská technika (s výjimkou nábytku a psacích potřeb), výpočetní technika; (37) montáže a servis telekomunikačních sítí a zařízení.
- (511) 6, 9, 37
- (210) O 76714

- (111) **191023**
- (220) 31.05.1993
- (151) 24.06.1996
- (180) 31.05.2013
- (540)

**ORGEZ**

- (730) **ORGREZ, a. s.**, Hudcova 76, Brno, Česká republika
- (740) Voda Karel, ELITFORM, v.o.s., patentová a známková kancelář, Bolzanova 13, Brno
- (510) (6) obecné kovy, v surovém a polorozpadlém stavu a jejich slitiny, kotvy, stavební materiál z válcovaného a litého kovu, řetězy, s výjimkou hnacích řetězů pro vozidla, kovové kabely a neelektrické dráty, zámečnické výrobky, kovové roury, nedobytné pokladny a schránky, skříně elektrotechnických zařízení, kovové ventily, ocelové konstrukce a jiné výrobky z kovu nikoliv z drahých kovů, které nejsou obsaženy v jiných třídách; (7) stroje a obráběcí stroje, motory kromě motorů pro pozemní vozidla, soukolí a hnací řemeny, zemědělské stroje, stroje a zařízení na likvidaci odpadu, na odstranění smetí a jímání škodlivin, mechanizační prostředky; (8) ruční nástroje zastávající funkci nářadí ve jmenovaných

oborech, ochranné pomůcky; (9) přístroje a nástroje k vědeckým a laboratorním účelům, přístroje a nástroje navigační, geodetické, dozimetrické, elektrické, včetně pro bezdrátovou telegrafii, fotografické, kinematografické, optické, přístroje a nástroje k vážení a měření, přístroje a nástroje signalizační, kontrolní, diagnostické, inspekční, regulační, kompenzační, rozváděcí a k zjišťování poruch, přístroje a nástroje pro účely záchranné a učební, automatické přístroje uváděné v činnost vhozením mince, známky nebo vložením magnetické karty, stroje a přístroje pro záznam, přenos a reprodukci zvuku nebo obrazu, jakož i jiných elektrických a neelektrických veličin, zapisovací přístroje, pokladny a počítačové stroje, hasící přístroje, speciální pouzdra pro přístroje a nástroje a jejich komponenty, které jsou zařazeny do tř. 9, nosiče magnetických záznamů, automaty na zboží, vybavení pro zpracování informací a pro počítače; (35) služby zprostředkovatelské, poradenské, kontrolní, revizní, ekonomické a obchodní, zejména v oblasti paliv, mazadel, chemikálií, tepelných izolací, plastů, elektrotechniky, strojů a zařízení, materiálů obecně, energií a ekologie, zejména v souvislosti s nakládáním s odpady, emisními a imisními produkty; (36) zprostředkování pronájmu nebytových prostorů a pozemků, leasing; (37) stavby a opravy, zejména opravy motorových vozidel a opravy a montáže přístrojů a nástrojů zařazených do tř. 9, stavby energetických zařízení a stavby pro energetiku, průmysl a pro komunální sektor, řídicích a regulačních systémů, opravy a servis v oblasti regulace a měření i u zařízení a prostředků zařazených ve tř. 4 a 11, montáže a servis zařízení a staveb, zejména pro monitorování stavu životního prostředí, vyšší dodavatelské celky; (41) výchovná a vzdělávací činnost, zejména v oblasti průmyslu, průmyslových technologií, energetiky, ekologie a veřejné sféry, jakož i zprostředkování školení a výuky o výsledcích technického rozvoje v uvedených oblastech, včetně zabezpečení výukových, informačních pomůcek a příslušných periodik; (42) vývoj software a zajištění komplexních služeb při využití počítačové techniky zvláště v uvedených oblastech, služby technicko-poradenské, manažerské, konzultační, analytické a projekční v oblasti organizace práce, údržby, marketingu, inovací, modernizací, rekonstrukcí, včetně projekce a dodávek dokumentace a staveb na objednávku, měření a diagnostika, autorizované služby inženýra, chemika, fyzika a matematika, úřední měření, hodnocení jakosti, zkušebnictví a znalectví.

(511) 6, 7, 8, 9, 35, 36, 37,  
41, 42

(210) O 80262

(111) **191024**

(220) 31.05.1993

(151) 24.06.1996

(180) 31.05.2013

(540)

## ORGES

(730) **ORGREZ, a.s.**, Hudcova 76, Brno, Česká republika

(740) Voda Karel, ELITFORM, v.o.s., patentová a známková kancelář, Bolzanova 13, Brno

(510) (6) obecné kovy, v surovém a polorozpadlém stavu

a jejich slitiny, kotvy, stavební materiál z válcovaného a litého kovu, řetězy, s výjimkou hnacích řetězů pro vozidla, kovové kabely a neelektrické dráty, zámečnické výrobky, kovové roury, nedobytné pokladny a schránky, skříně elektrotechnických zařízení, kovové ventily, ocelové konstrukce a jiné výrobky z kovu, nikoliv z drahých kovů, které nejsou obsaženy v jiných třídách; (7) stroje a obráběcí stroje, motory, kromě motorů pro pozemní vozidla, soukolí a hnací řemeny, zemědělské stroje, stroje a zařízení na likvidaci odpadu, na odstranění smetí a jímání škodlivin, mechanizační prostředky; (8) ruční nástroje zastávající funkci nářadí ve jmenovaných oborech, ochranné pomůcky; (9) přístroje a nástroje k vědeckým a laboratorním účelům, přístroje a nástroje navigační, geodetické, dozimetrické, elektrické, včetně pro bezdrátovou telegrafii, fotografické, kinematografické, optické, přístroje a nástroje k vážení a měření, přístroje a nástroje signalizační, kontrolní, diagnostické, inspekční, regulační, kompenzační, rozváděcí a k zjišťování poruch, přístroje a nástroje pro účely záchranné a učební, automatické přístroje uváděné v činnost vhozením mince, známky nebo vložením magnetické karty, stroje a přístroje pro záznam, přenos a reprodukci zvuku nebo obrazu, jakož i jiných elektrických a neelektrických veličin, zapisovací přístroje, pokladny a počítačové stroje, hasící přístroje, speciální pouzdra pro přístroje a nástroje a jejich komponenty, které jsou zařazeny do tř. 9, nosiče magnetických záznamů, automaty na zboží, vybavení pro zpracování informací a pro počítače; (35) služby zprostředkovatelské, poradenské, kontrolní, revizní, ekonomické a obchodní, zejména v oblasti paliv, mazadel, chemikálií, tepelných izolací, plastů, elektrotechniky, strojů a zařízení, materiálů obecně, energií a ekologie, zejména v souvislosti s nakládáním s odpady, emisními a imisními produkty; (36) zprostředkování pronájmu nebytových prostorů a pozemků, leasing; (37) stavby a opravy, zejména opravy motorových vozidel a opravy a montáže přístrojů a nástrojů zařazených do tř. 9, stavby energetických zařízení a stavby pro energetiku, průmysl a pro komunální sektor, řídicích a regulačních systémů, opravy a servis v oblasti regulace a měření i u zařízení a prostředků zařazených ve tř. 4 a 11, montáže a servis zařízení a staveb, zejména pro monitorování stavu životního prostředí, vyšší dodavatelské celky; (41) výchovná a vzdělávací činnost, zejména v oblasti průmyslu, průmyslových technologií, energetiky, ekologie a veřejné sféry, jakož i sprostředkování školení a výuky o výsledcích technického rozvoje v uvedených oblastech, včetně zabezpečení výukových, informačních pomůcek a příslušných periodik; (42) vývoj software a zajištění komplexních služeb při využití počítačové techniky zvláště v uvedených oblastech, služby technicko-poradenské, manažerské, konzultační, analytické a projekční v oblasti organizace práce, údržby, marketingu, inovací, modernizací, rekonstrukcí, včetně projekce a dodávek dokumentace a staveb na objednávku, měření a diagnostika, autorizované služby inženýra, chemika, fyzika a matematika, úřední měření, hodnocení jakosti, zkušebnictví a znalectví.

(511) 6, 7, 8, 9, 35, 36, 37,  
41, 42

(210) O 80263

(111) **191025**

(220) 31.05.1993

(151) 24.06.1996

(180) 31.05.2013

(540)

**ORGREZ**(730) **ORGREZ, a. s.**, Hudcova 76, Brno, Česká republika

(740) Voda Karel, ELITFORM, v.o.s., patentová a známková kancelář, Bolzanova 13, Brno

(510) (6) obecné kovy, v surovém a polorozpadlém stavu a jejich slitiny, kotvy, stavební materiál z válcovaného a litého kovu, řetězy, s výjimkou hnacích řetězů pro vozidla, kovové kabely a neelektrické dráty, zámečnické výrobky, kovové roury, nedobytné pokladny a schránky, skříně elektrotechnických zařízení, kovové ventily, ocelové konstrukce a jiné výrobky z kovu, nikoliv z drahých kovů, které nejsou obsaženy v jiných třídách; (7) stroje a obráběcí stroje, motory, kromě motorů pro pozemní vozidla, soukolí a hnací řemeny, zemědělské stroje, stroje a zařízení na likvidaci odpadu, na odstranění smetí a jímání škodlivin, mechanizační prostředky; (8) ruční nástroje zastávající funkci nářadí ve jmenovaných oborech, ochranné pomůcky; (9) přístroje a nástroje k vědeckým a laboratorním účelům, přístroje a nástroje navigační, geodetické, dozimetrické, elektrické, včetně pro bezdrátovou telegrafii, fotografické, kinematografické, optické, přístroje a nástroje k vážení a měření, přístroje a nástroje signalizační, kontrolní, diagnostické, inspekční, regulační, kompenzační, rozváděcí a k zjišťování poruch, přístroje a nástroje pro účely záchranné a učební, automatické přístroje uváděné v činnost vhozením mince, známky nebo vložením magnetické karty, stroje a přístroje pro záznam, přenos a reprodukci zvuku nebo obrazu, jakož i jiných elektrických a neelektrických veličin, zapisovací přístroje, pokladny a počítačové stroje, hasící přístroje, speciální pouzdra pro přístroje a nástroje a jejich komponenty, které jsou zařazeny do tř. 9, nosiče magnetických záznamů, automaty na zboží, vybavení pro zpracování informací a pro počítače; (35) služby zprostředkovatelské, poradenské, kontrolní, revizní, ekonomické a obchodní, zejména v oblasti paliv, mazadel, chemikálií, tepelných izolací, plastů, elektrotechniky, strojů a zařízení, materiálů obecně, energií a ekologie, zejména v souvislosti s nakládáním s odpady, emisními a imisními produkty; (36) zprostředkování pronájmu nebytových prostorů a pozemků, leasing; (37) stavby a opravy, zejména opravy motorových vozidel a opravy a montáže přístrojů a nástrojů zařazených do tř. 9, stavby energetických zařízení a stavby pro energetiku, průmysl a pro komunální sektor, řídicích a regulačních systémů, opravy a servis v oblasti regulace a měření i u zařízení a prostředků zařazených ve tř. 4 a 11, montáže a servis zařízení a staveb, zejména pro monitorování stavu životního prostředí, vyšší dodavatelské celky; (41) výchovná a vzdělávací činnost, zejména v oblasti průmyslu, průmyslových technologií, energetiky, ekologie a veřejné sféry, jakož i zprostředkování školení a výuky o výsledcích technického rozvoje v uvedených oblastech, včetně

zabezpečení výukových, informačních pomůcek a příslušných periodik; (42) vývoj software a zajištění komplexních služeb při využití počítačové techniky zvláště v uvedených oblastech, služby technicko-poradenské, manažerské, konzultační, analytické a projekční v oblasti organizace práce, údržby, marketingu, inovací, modernizací, rekonstrukcí, včetně projekce a dodávek dokumentace a staveb na objednávku, měření a diagnostika, autorizované služby inženýra, chemika, fyzika a matematika, úřední měření, hodnocení jakosti, zkušebnictví a znalectví.

(511) 6, 7, 8, 9, 35, 36, 37,

41, 42

(210) O 80264

(111) **191026**

(220) 31.05.1993

(151) 24.06.1996

(180) 31.05.2013

(540)

(730) **ORGREZ, a. s.**, Hudcova 76, Brno, Česká republika

(740) Voda Karel, ELITFORM, v.o.s., patentová a známková kancelář, Bolzanova 13, Brno

(510) (6) obecné kovy, v surovém a polorozpadlém stavu a jejich slitiny, kotvy, stavební materiál z válcovaného a litého kovu, řetězy, s výjimkou hnacích řetězů pro vozidla, kovové kabely a neelektrické dráty, zámečnické výrobky, kovové roury, nedobytné pokladny a schránky, skříně elektrotechnických zařízení, kovové ventily, ocelové konstrukce a jiné výrobky z kovu (nikoliv z drahých kovů), které nejsou obsaženy v jiných třídách; (7) stroje a obráběcí stroje, motory, kromě motorů pro pozemní vozidla, soukolí a hnací řemeny, zemědělské stroje, stroje a zařízení na likvidaci odpadu, na odstranění smetí a jímání škodlivin, mechanizační prostředky; (8) ruční nástroje zastávající funkcinářadí ve jmenovaných oborech, ochranné pomůcky; (9) přístroje a nástroje k vědeckým a laboratorním účelům, přístroje a nástroje navigační, geodetické, dozimetrické, elektrické, včetně pro bezdrátovou telegrafii, fotografické, kinematografické, optické, přístroje a nástroje k vážení a měření, přístroje a nástroje signalizační, kontrolní, diagnostické, inspekční, regulační, kompenzační, rozváděcí a k zjišťování poruch, přístroje a nástroje pro účely záchranné a učební, automatické přístroje uváděné v činnost vhozením mince, známky nebo vložením magnetické karty, stroje a přístroje pro záznam, přenos a reprodukci zvuku nebo obrazu, jakož i jiných elektrických a neelektrických veličin, zapisovací přístroje, pokladny a počítačové stroje, hasící přístroje, speciální pouzdra pro přístroje a nástroje a jejich komponenty, které jsou zařazeny do tř. 9, nosiče magnetických záznamů, automaty na zboží, vybavení pro zpracování informací a pro počítače; (35) služby zprostředkovatelské, poradenské, kontrolní, revizní, ekonomické a obchodní, zejména v oblasti paliv, mazadel, chemikálií, tepelných izolací, plastů,

elektrotechniky, strojů a zařízení, materiálů obecně, energií a ekologie, zejména v souvislosti s nakládáním s odpady, emisními a imisními produkty; (36) zprostředkování pronájmu nebytových prostorů a pozemků, leasing; (37) stavby a opravy, zejména opravy motorových vozidel a opravy a montáže přístrojů a nástrojů zařazených do tř. 9, stavby energetických zařízení a stavby pro energetiku, průmysl a pro komunální sektor, řídicích a regulačních systémů, opravy a servis v oblasti regulace a měření i u zařízení a prostředků zařazených ve tř. 4 a 11, montáže a servis zařízení a staveb, zejména pro monitorování stavu životního prostředí, vyšší dodavatelské celky; (41) výchovná a vzdělávací činnost, zejména v oblasti průmyslu, průmyslových technologií, energetiky, ekologie a veřejné sféry, jakož i zprostředkování školení a výuky o výsledcích technického rozvoje v uvedených oblastech, včetně zabezpečení výukových, informačních pomůcek a příslušných periodik; (42) vývoj software a zajištění komplexních služeb při využití počítačové techniky zvláště v uvedených oblastech, služby technicko-poradenské, manažerské, konzultační, analytické a projekční v oblasti organizace práce, údržby, marketingu, inovací, modernizací, rekonstrukcí, včetně projekce a dodávek dokumentace a staveb na objednávku, měření a diagnostika, autorizované služby inženýra, chemika, fyzika a matematika, úřední měření, hodnocení jakosti, zkušebnictví a znalectví.

- (511) 6, 7, 8, 9, 35, 36, 37,  
41, 42  
(210) O 80265

- (111) **191784**  
(220) 05.02.1993  
(151) 24.07.1996  
(180) 05.02.2013  
(540)



- (730) **JUDr. Ladislav Faktor**, U tří lvů 5, České Budějovice, Česká republika  
(740) Ing. Jiří Sedlák, KUDRLIČKA & SEDLÁK, Advokátní, patentová a známková kancelář, Husova 16, České Budějovice  
(510) (9) rozhlasová zařízení, zvukové a zvukově obrazové záznamy a nosiče; (35) reklamní agentura; (38) výroba a přenos rozhlasového vysílání; pořizování zvukových záznamů.  
(511) 9, 35, 38, 41  
(210) O 74861

- (111) **191790**  
(220) 23.03.1993  
(151) 24.07.1996  
(180) 23.03.2013  
(540)

**STERISOL**

- (730) **STERISOL AB**, Vadstena, Švédsko

- (740) **JUDr. Čermák Karel**, Advokátní a patentová kancelář Čermák, Hořejš, Myslíl, Národní 32, Praha 1  
(510) (3) mýdla včetně tekutých mýdel a vlasových šampónů, parfumerie, éterické oleje, kosmetika včetně kosmetických krémů, vodičky na vlasy, zubní pasty, prášky a vodičky; (5) farmaceutické přípravky a sanitární přípravky pro osobní hygienu, náplasti, obvazový materiál, dezinfekční prostředky, balzámy pro léčebné účely, výrobky pro ochranu a ošetření ran a pokožky; (16) plastické hmoty (neobsažené v jiných třídách) pro obaly mýdel a jiných tekutých výrobků, včetně plastických tašek, pytlů a fólií; (21) držáky mýdel, rozdělovače mýdel, dávkovače tekutých přípravků pro očištění rukou, vlasových šampónů a dezinfekčních prostředků včetně závěsných zařízení.  
(511) 3, 5, 16, 21  
(210) O 75712

- (111) **191800**  
(220) 22.04.1993  
(151) 24.07.1996  
(180) 22.04.2013  
(540)



- (730) **Jan BALÁŠ**, Meruňková 360/2, Křelov - Břuchotín, Česká republika  
(740) Ing. Soukup Petr, Patentová kancelář, Švédská 3, Olomouc  
(510) (22) lana, provazy, sítě, stany, sportovní pytle a brašny; (25) oděvy, prádlo, obuv, ponožky, rukavice, pokrývky hlavy; (28) textilní doplňky, související s provozováním zimních sportů, zejména lyžování a letních sportů, zejména tenisu, tělocvičné a sportovní potřeby a nářadí, zejména potřeby pro lyžování a tenis, jakož i potřeby, pomůcky a nářadí pro míčové hry a vodní sporty; (37) provádění a zajišťování oprav výrobků podle předchozího seznamu; (42) půjčování veškerého zboží, uvedeného ve třídách číslo 22, 25, a 28.  
(511) 22, 25, 28, 37, 42  
(210) O 76454

- (111) **191805**  
(220) 03.05.1993  
(151) 24.07.1996  
(180) 03.05.2013



(540)



(730) **Miloš Pokorný - D.I.P.**, Dobrovodská 82, České Budějovice, Česká republika

(740) Ing. Jiří Sedlák, KUDRLIČKA & SEDLÁK, Advokátní, patentová a známková kancelář, Husova 16, České Budějovice

(510) (6) bytové a nábytkové kování kovové, hřeby a háčky kovové do zdiva a do betonu, kovové úchytky a držáky pro domácnost; (10) akupunkturní jehly; (20) bytové a nábytkové kování z plastů, plastové spárovací kříže pro obklady, plastové koupelnové soupravy, hřeby a háčky plastové do zdiva a do betonu, plastové úchytky a držáky pro domácnost, plastové kabelové přichytky; (26) pletací jehlice a háčkovadla.

(511) 6, 10, 20, 26

(210) O 76711

(111) **191806**

(220) 03.05.1993

(151) 24.07.1996

(180) 03.05.2013

(540)



(730) **ELSAT spol. s r.o.**, Bezdrevská 1082/9, České Budějovice, Česká republika

(740) Ing. Jiří Sedlák, KUDRLIČKA & SEDLÁK, Advokátní, patentová a známková kancelář, Husova 16, České Budějovice

(510) (7) pračky, myčky nádobí, sušičky nádobí, kuchyňské roboty; (8) strojky holící; (9) televizní a rádiové přijímače, magnetofony, vysavače, audio a video kazety, televizní antény, satelitní zařízení, televizní kabelové rozvody; (11) sporáky, ledničky, mrazicí boxy, překapávače, mikrovlnné trouby, bojler, elektrické ohřívače, teplovzdušné ventilátory, elektrická svítidla, vysoušeče vlasů; (37) servis elektrotechnických zařízení, včetně montáže a servisu televizních antén, satelitních zařízení a televizních kabelových rozvodů; (41) školení a kurzy v oblasti elektrotechniky.

(511) 7, 8, 9, 11, 37, 41

(210) O 76712

(111) **192620**

(220) 13.01.1993

(151) 21.08.1996

(180) 13.01.2013

(540)



(730) **NOWACO mrazírny a.s.**, Palhanecká 15, Opava - Jaktař, Česká republika

(740) Müller Václav, patentový zástupce, Filipova 2016, Praha 4

(510) (29) mrazírenská výroba hotových jídel a polotovarů včetně výrobků z brambor v jiné třídě neuvedených, zmrazených ovocných, smetanových, tvarohových a jogurtových krémů, zmrazených zelenin, zeleninových směsí, ovoce a ovocných směsí; (31) čerstvé ovoce a zelenina; (39) skladování zmrazených a chlazených potravin, balení zboží; (40) zmrazování potravin.

(511) 29, 31, 39, 40

(210) O 74507

(111) **192635**

(220) 21.04.1993

(151) 21.08.1996

(180) 21.04.2013

(540)



(730) **Rudolf Fišer - GIGA**, 5. května 30, Turnov, Česká republika

(740) Ing. Reichel Pavel, Lopatecká 14, Praha 4

(510) (7) zdvihací zařízení všeho druhu včetně jeřábů, pojízdných zdvihadel a kladkostrojů; (9) měřicí a regulační technika, elektrické stroje (pohony), elektrické přístroje (spínače), přístroje pro spouštění a nastartování strojů a motorů; (37) opravy uvedených zařízení a výrobků.

(511) 7, 9, 37

(210) O 76452

(111) **192637**

(220) 27.04.1993

(151) 21.08.1996

(180) 27.04.2013

(540)

### Evropská databanka

(730) **Evropská databanka a.s.**, Veveří 9, č.p. 456, Brno, Česká republika

(740) JUDr. Rosenbachová Jitka, Veveří 9, Brno

(510) (38) poskytování služeb v oblasti výměny dat a informací včetně zprostředkovatelské činnosti; (42) služby v oblasti provozování informačních systémů.

(511) 38, 42

(210) O 76593

(111) **193340**

(220) 03.03.1993

(151) 24.09.1996

(180) 03.03.2013

(540)

**REGULUS**

- (730) **REGULUS spol. s r.o.**, Do koutů 3, č.p. 1897, Praha 4, Česká republika  
 (740) Ing. Brandeis Milan, Husovo nám. 17, Ledec nad Sázavou  
 (510) (7) čerpadla, zejména oběhová, odkoupení, ventily plynové, uzavírací, vypouštěcí, odvodušňovací; (9) přístroje na měření kontrolu a regulaci, zejména teploměry, termostaty, tlakoměry, termomanometry, automatika pro plynové kotle; (11) zařízení na výrobu páry, ohřev a distribuce teplé vody, ventilaci, zejména kotlová tělesa, kompletní kotle, ohřivače a zásobníky teplé vody, výměníky tepla, hořáky, zapalovací elektrody, ventilátory vzduchové a spalínové.  
 (511) 7, 9, 11  
 (210) O 75335

- (111) **193375**  
 (220) 22.09.1993  
 (151) 24.09.1996  
 (180) 22.09.2013  
 (540)



**ARCHITHOS**

- (730) **Ing. arch. Martin Čablík**, Třebovická 5373/9, Ostrava - Třebovice, Česká republika  
 (740) Ing. Kouřil Jiří, Kouřil a Prchala, patentová a známková kancelář, Kořenského 31, Ostrava 3  
 (510) (6) stavební materiály; (19) stavební materiály; (20) dodávky interiérů; (35) obchodní činnost v oboru stavebního materiálu a nábytku; (36) realitní agenturní služby, nákup, prodej a pronájem nemovitostí; (37) projektová činnost v investiční výstavbě; (42) technická a inženýrská činnost.  
 (511) 6, 19, 20, 35, 36, 37, 42  
 (210) O 82904

- (111) **194073**  
 (220) 19.03.1993  
 (151) 23.10.1996  
 (180) 19.03.2013  
 (540)



- (730) **BONEKA, spol. s r.o.**, Dubská 602, Teplice, Česká republika  
 (740) Ing. Chludina Jiří, UNIPATENT, J.Masaryka 43-47, Praha 2-Vinohrady  
 (510) (18) oděvy a ostatní ošacení a doplňky z kůže, kožešin, umělých kožešin, kožešiny a umělé kožešiny a výrobky z nich; (24) tkaniny a pokrývky vč. cestovních pokrývek nezařazené v jiných třídách, pletené textilní zboží nezařazené v jiných třídách; (25) oděvy vč. oděvů z pletených materiálů, prádlo a doplňky oděvů a prádla; (27)

koberce, rohože, čalouny a paravany z pletených materiálů a umělých kožešin.

- (511) 18, 24, 25, 27  
 (210) O 75669

- (111) **194074**  
 (220) 19.03.1993  
 (151) 23.10.1996  
 (180) 19.03.2013  
 (540)

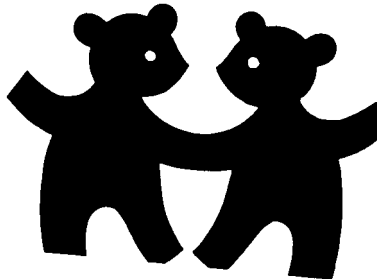

- (730) **BONEKA, spol. s r.o.**, Dubská 602, Teplice, Česká republika  
 (740) Ing. Chludina Jiří, UNIPATENT, J.Masaryka 43-47, Praha 2-Vinohrady  
 (510) (18) oděvy a ostatní ošacení a doplňky z kůže, kožešin, umělých kožešin, kožešiny a umělé kožešiny a výrobky z nich; (24) tkaniny a pokrývky vč. cestovních pokrývek nezařazené v jiných třídách, pletené textilní zboží nezařazené v jiných třídách; (25) oděvy vč. oděvů z pletených materiálů, prádlo a doplňky oděvů a prádla; (27) koberce, rohože, čalouny a paravany z pletených materiálů a umělých kožešin.  
 (511) 18, 24, 25, 27  
 (210) O 75670

- (111) **194085**  
 (220) 22.04.1993  
 (151) 23.10.1996  
 (180) 22.04.2013  
 (540)



- (730) **A S O N, spol. s r.o.**, Vídeňská 100, č.p. 38, Brno, Česká republika  
 (740) Ing. Vanděliková Jana, Bohemia Patent, Petrská 12, Praha 1  
 (510) (12) nákladní vozidla a náhradní díly uvedené v této třídě; (37) servisní činnost pro nákladní automobily.  
 (511) 12, 37  
 (210) O 76486

- (111) **194127**  
 (220) 14.10.1993  
 (151) 23.10.1996  
 (180) 14.10.2013  
 (540)



- (730) **VSV s.r.o.**, Pilníkov 114, Pilníkov, Česká republika  
 (740) Zastupování bylo zrušeno, .  
 (510) (23) pletací příze; (25) pletená kusová konfekce.

(511) 23, 26  
(210) O 83492

(511) 34  
(210) O 76634

(111) **194128**  
(220) 14.10.1993  
(151) 23.10.1996  
(180) 14.10.2013  
(540)



(730) **VSV s.r.o.**, Pilníkov 114, Pilníkov, Česká republika  
(740) Zastupování bylo zrušeno, .  
(510) (23) pletací příze; (25) pletená kusová konfekce.  
(511) 23, 25  
(210) O 83493

(111) **194895A**  
(220) 03.09.1993  
(151) 02.03.2000  
(180) 03.09.2013  
(540)

**TOMMI**

(730) **Tommy Hilfiger Licensing, Inc.**, University Plaza, Bellevue Building, 262 Chapma, Newark, Spojené státy americké, Delaware  
(740) JUDr. Čermák Karel, Čermák, Hořejš, Vrba - advokátní a patentová kancelář, Národní 32, Praha 1  
(510) (3) přípravky prací a bělicí, čistící, lešticí, odmašťovací, mýdlo, výrobky kosmetické, voňavkářské včetně éterických olejů, vodičky na vlasy, zubní pasty, prášky, mořidla na prádlo, barvy na vlasy; (9) přístroje a nástroje k vědeckým a laboratorním účelům, přístroje a nástroje navigační, t.j. přístroje a nástroje určené k přenášení rozkazů, k měření a přístroje všeobecně užívané při řízení lodí a letadel, přístroje a nástroje geodetické a přístroje pro bezdrátovou telegrafii, přístroje fotografické, kinematografické, optické včetně promítačů obrazů a zvětšovacích přístrojů, přístroje a nástroje k vážení a měření, přístroje a nástroje signalizační včetně signálních píšťal, přístroje a nástroje pro účely záchranné a učební, automaty uváděné v činnost vhozením mince nebo známky, přístroje pro záznam a reprodukci mluveného slova, zapisovací pokladny a počítací stroje včetně kancelářských a děrovacích strojů, hasící přístroje, speciální pouzdra pro přístroje a nástroje, které jsou zařazeny do této třídy, elektrotermické nástroje a přístroje, jako ruční elektrické svářečky, elektrické žehličky apod., elektrické přístroje a zařízení jako elektricky vytápěné podušky, oděvy a součásti oděvů, ohřívače nohou, elektrické zapalovače a obdobná zařízení nezařazená v jiných třídách, elektromechanická zařízení pro domácí účely určená k čištění jako vysavače prachu, leštiče parket apod., telekomunikační přístroje, počítače, kopírky, faxy, kancelářská a výpočetní technika a jejich příslušenství, modemy, scannery, programové vybavení pro nastavení vstupních a výstupních charakteristik přenosu v rámci výpočetních systémů, spotřební elektronika.

(511) 3, 9  
(210) O 152720

(111) **194877**  
(220) 03.03.1993  
(151) 25.11.1996  
(180) 03.03.2013  
(540)



(730) **REGULUS spol. s r.o.**, Do koutů 3, č.p. 1897, Praha 4, Česká republika  
(740) Ing. Brandeis Milan, Husovo nám. 17, Ledec nad Sázavou  
(510) (7) čerpadla, zejména oběhová, odkouření, ventily plynové uzavírací, vypouštěcí, odvodušnovací; (9) přístroje na měření, kontrolu a regulaci, zejména teploměry, termostaty, tlakoměry, termomanometry, automatika pro plynové kotle; (11) zařízení na výrobu páry, ohřev a distribuce teplé vody, ventilaci, zejména kotlová tělesa, kompletní kotle, ohřívače a zásobníky teplé vody, výměníky tepla, hořáky, zapalovací elektrody, ventilátory vzduchové a spalinové.  
(511) 7, 9, 11  
(210) O 75336

(111) **194882**  
(220) 29.04.1993  
(151) 25.11.1996  
(180) 29.04.2013  
(540)



(730) **PAPASTRATOS INTERNATIONAL B.V.**, 7 de Boelelaan, Amsterdam, Holandsko  
(740) JUDr. Traplová Jarmila, Advokátní a patentová kancelář Traplová, Hakr, Kubát, Přístavní 24, Praha 7  
(510) (34) cigarety.

(111) **194901**  
(220) 22.09.1993  
(151) 25.11.1996  
(180) 22.09.2013  
(540)



(730) **Ing. František Savov**, Nadašovská 361, Praha 5, Česká republika  
(740) Koňák Antonín, K. Čapka 808, Milevsko  
(510) (16) časopisy; (41) vydavatelství.  
(511) 16, 41  
(210) O 82913

(111) **195998**

(220) 13.10.1993  
(151) 02.01.1997  
(180) 13.10.2013  
(540)



(730) **REMET, spol. s r.o.**, Vídeňská 11/127, Brno, Česká republika  
(510) (8) jednoúčelové stroje s mechanickým pohonem; (40) zpracování odpadů, nakládání s odpady; (42) výkup kovového odpadu.  
(511) 8, 40, 42  
(210) O 83419

(111) **197172**  
(220) 09.04.1993  
(151) 24.02.1997  
(180) 09.04.2013  
(540)



(730) **ONEX spol. s r.o.**, Záhřebská 19, Praha 2 - Vinohrady, Česká republika  
(740) Ing. Vanděliková Jana, Bohemia Patent, Petrská 12, Praha 1  
(510) (19) stavební hmoty a díly nekovové; (20) výrobky interiérového vybavení ze dřeva, korku, rákosu, vrbového proutí, náhražky všech těchto materiálů nebo náhražky z plastických hmot; (37) stavební činnost; (42) projekční činnost.  
(511) 19, 20, 37, 42  
(210) O 76264

(111) **197174**  
(220) 13.04.1993  
(151) 24.02.1997  
(180) 13.04.2013  
(540)

### GOLD CAFÉ

(730) **Kraft Foods Schweiz Holding AG**, Bellerivestrasse 203, Zurich, Švýcarsko  
(740) JUDr. Matějka Jan, Advokátní a patentová kancelář Čermák, Hořejš, Myslíl, Národní 32, Praha 1  
(510) (30) pražená mletá káva.  
(511) 30  
(210) O 76282

(111) **199100**  
(220) 06.09.1993  
(151) 29.04.1997  
(180) 06.09.2013  
(540)

### EKOR

(730) **TELURIA spol.s r.o.**, SKRCHOV, Česká republika  
(510) (2) vodouředitelná základní barva na kov.  
(511) 2  
(210) O 82318

(111) **199104**  
(220) 19.10.1993  
(151) 29.04.1997  
(180) 19.10.2013  
(540)

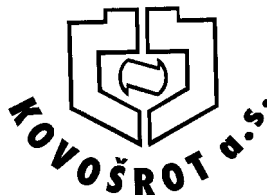

(730) **KOVOŠROT Praha, a.s.**, U půjčovny 2, Praha 1, Česká republika  
(740) Ing. Sedláčková Vlasta, Ke Kateřinkám 1393, Praha 4  
(510) (36) zprostředkování odbytu upraveného kovového odpadu; (40) úprava kovového a kovonosného odpadu; (42) výkup kovového a kovonosného odpadu, odbyt.  
(511) 36, 40, 42  
(210) O 83532

(111) **199105**  
(220) 19.10.1993  
(151) 29.04.1997  
(180) 19.10.2013  
(540)



(730) **KOVOŠROT Praha, a.s.**, U půjčovny 2, Praha 1, Česká republika  
(740) Ing. Sedláčková Vlasta, Ke Kateřinkám 1393, Praha 4  
(510) (36) zprostředkování odbytu upraveného kovového odpadu; (40) úprava kovového a kovonosného odpadu; (42) výkup kovového a kovonosného odpadu, odbyt.  
(511) 36, 40, 42  
(210) O 83533

(111) **199106**  
(220) 19.10.1993  
(151) 29.04.1997  
(180) 19.10.2013  
(540)

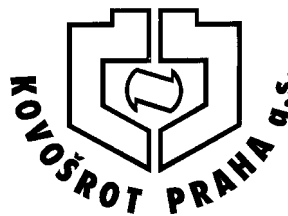

(730) **KOVOŠROT Praha, a.s.**, U půjčovny 2, Praha 1, Česká republika  
(740) Ing. Sedláčková Vlasta, Ke Kateřinkám 1393, Praha 4  
(510) (35) zprostředkování odbytu upraveného kovového odpadu; (39) výkup a odbyt kovového a kovonosného odpadu; (40) úprava kovového a kovonosného odpadu.  
(511) 35, 39, 40

(210) O 83534

(111) **200024**

(220) 15.02.1993

(151) 26.05.1997

(180) 15.02.2013

(540)

**BREN**(730) **BREN spol. s r.o.**, Čechyňská 14a, Brno, Česká republika

(510) (2) barvy, fermeže, laky, ochranné prostředky proti rzi a proti hnilobě dřeva, barviva, mořidla, pryskyřice přírodní v surovém stavu, kovy listkové a práškové pro malíře a dekoratéry, tiskaře a umělce; (12) komponenty stavebních, zemních, silničních a transportních strojů a zařízení /nápravy hnané, nápravy nehnané, blatníky a skříně na nářadí/; (35) marketingové služby, koncepční a prognostické studie, technicko-ekonomické studie a služby; (36) zprostředkovatelská činnost v oblasti obchodu a služeb; (42) tvorba software, konstrukční práce ve strojírenství.

(511) 2, 12, 35, 36, 42

(210) O 75043

(111) **200032**

(220) 06.10.1993

(151) 26.05.1997

(180) 06.10.2013

(540)

**ECOCLEAN**(730) **ECOCLEAN, spol. s r.o.**, Počernická 96/272, Praha 10, Česká republika

(740) Fischer Michael, FISCHER &amp; PARTNER, Na Hrobcí 5, Praha 2

(510) (4) průmyslové oleje a tuky, mazadla, prostředky pro pohlcování, zavlažování a vážení prachu, paliva, osvětlovací prostředky, svíce, svíčky; (7) stroje a obráběcí stroje, motory, zemědělské stroje, včetně součástí; (8) ruční nářadí a nástroje, nožířské výrobky, vidličky, lžíce, sečné zbraně a nástroje; (9) přístroje a nástroje vědecké, navigační, geodetické, elektrické, fotografické, optické, přístroje a nástroje k vážení, měření, signalizaci, pro účely kontrolní, záchranné a pro výuku, automatické přístroje, stroje pro záznam, přenos a reprodukci zvuku nebo obrazu, pokladny, počítačové stroje, hasící přístroje, nosiče magnetických záznamů, zvukové disky, automaty na zboží, vybavení pro zpracování informací a pro počítače, stroje na čištění a úklid, elektrospotřebiče pro domácnost; (11) zařízení na osvětlování, topení, výrobu páry, zařízení pro vaření, chlazení, sušení, větrání pro rozvod vody a zařízení zdravotnická a sanitární; (12) vozidla, ruční vozíky dopravní, skládací; (17) kaučuk, guma, výrobky z těchto hmot, folie, desky a tyče z plastických hmot, hmoty těsnící, ucpávkové, izolační, slída, hadice; (21) drobné nářadí, přenosné nádoby pro domácnost a kuchyni, hřebeny, mycí houby, stěrky na okna, kartáče, pomůcky a látky k čištění, drátěnky, sklo, zboží skleněné; (39) doprava a skladování, služby spojené s balením zboží.

(511) 4, 7, 8, 9, 11, 12, 17, 21, 39

(210) O 83312

(111) **201571**

(220) 26.01.1993

(151) 28.07.1997

(180) 26.01.2013

(540)

(730) **MAGNUM Int. a.s.**, Brněnská 8, Vyškov, Česká republika

(740) Ing. Kučera Zdeněk, Padělky 548 (P.O.BOX 92), Slušovice

(510) (6) kovový spojovací vodoinstalační materiál; (7) pračky, myčky nádobí; (8) ruční a strojní nářadí a nástroje; (9) televizory, radiopřijímače, autorádia, videopřehrávače, faxové přístroje, telefonní přístroje, fotografické přístroje, kopírovací stroje, vysavače; (11) sporáky, vařiče, mikrovlnné trouby, fritovací hrnce, vysoušeče, vodovodní baterie, svítidla žárovková, svítidla zářivková, svítidla nouzová, lustry, lampy a lampičky, halogenové osvětlení, ledničky, mrazničky, elektrická topidla a zářiče; (15) elektronické hudební nástroje; (21) sklo, skleněné a porcelánové výrobky, kovové, plastové a dřevěné potřeby do kuchyně a domácnosti, kuchyňské strojky a roboty.

(511) 6, 7, 8, 9, 11, 15, 21

(210) O 74681

(111) **217624**

(220) 14.10.1993

(151) 27.05.1999

(180) 14.10.2013

(540)

**555**(730) **ARDATH TOBACCO COMPANY Limited**, Globe House, 4 Temple Place, London, Velká Británie

(740) JUDr. Traplová Jarmila, Advokátní a patentová kancelář Traplová, Hakr, Kubát, Přístavní 24, Praha 7

(510) (34) cigarety, tabák, tabákové výrobky, kuřácké potřeby, zapalovače a zápalky.

(511) 34

(210) O 83473

(111) **222470**

- (220) 06.04.1993  
 (151) 28.02.2000  
 (180) 06.04.2013  
 (540)

**MAGNUM**

- (730) **MAGNUM Int., a.s.**, Brněnská 8, Vyškov, Česká republika  
 (740) Ing. Kučera Zdeněk, Padělky 548 (P.O.BOX 92), Slušovice  
 (510) (2) nátěrové hmoty a ředidla, kosmetika; (3) prací prášky a saponáty; (4) pohonné hmoty; (7) pračky; (8) ruční a strojní nářadí a nástroje; (9) televizory, videa, autorádia, radiopřijímače; (11) sporáky, osvětlení, vodoinstalační materiál kovový i plastový; (12) automobily a autodoplňky, jízdní kola; (14) předměty z drahých kovů, bižuterie, hodiny, hodinky a budíky; (15) elektronické hudební nástroje; (20) nábytek dřevěný, kovový a plastový; (21) dřevěné potřeby do kuchyně, kuchyňské strojky, roboty, skleněné a porcelánové výrobky; (25) sportovní oblečení; (28) sportovní potřeby a nářadí, hračky.  
 (511) 2, 3, 4, 7, 8, 9, 11, 12, 14, 15, 20, 21, 25, 28  
 (210) O 76179

(111) **223588**

- (220) 19.05.1993  
 (151) 19.04.2000  
 (180) 19.05.2013  
 (540)

**MIKA®**

- (730) **ALIMPEX spol.s r.o.**, Zemské právo 1199/5, Praha 10, Česká republika  
 (740) Fischer Michael, FISCHER & PARTNER, Na Hrobci 5, Praha 2  
 (510) (29) mléčné výrobky.  
 (511) 29  
 (210) O 80071

(111) **224766**

- (220) 15.11.1993  
 (151) 26.06.2000  
 (180) 15.11.2013  
 (540)

**REFLEXY**

- (730) **Josef Lysoněk**, Svárov 60, Uherské Hradiště, Česká republika  
 (740) JUDr. Studený Oldřich, Advokátní a patentová kancelář, Osadní 12a, Praha 7  
 (510) (9) hudební nosiče, jako jsou kazety a CD s vlastní tvorbou; (41) hudební produkce, koncertní činnost.  
 (511) 9, 41  
 (210) O 84271

## PŘEVODY OCHRANNÝCH ZNÁMEK

Číslo zápisu	Dřívější majitel	Nynější majitel	S účinností od:
88520	AKUMA a.s., Mladá Boleslav, CZ	Varta Aktiengesellschaft, Hannover, DE	11.02.2003
88523	AKUMA a.s., Mladá Boleslav, CZ	Varta Aktiengesellschaft, Hannover, DE	11.02.2003
90843	YALE MATERIALS HANDLING CORPORATION, společnost zřízená podle zákonů státu Delaware, Flemington, US, NJ	NMHG Oregon, Inc., Portland, US, OR	10.02.2003
91649	AKUMA a.s., Mladá Boleslav, CZ	Varta Aktiengesellschaft, Hannover, DE	11.02.2003
98531	SLOVAKOFARMA a.s., Hlohovec, SK	PROFARMA-PRODUKT, s.r.o., Jablonec nad Nisou, CZ	18.02.2003
150118	Sufix s.r.o., Valašské Meziříčí, CZ	ZPS Prefix a.s., Vsetín, CZ	26.02.2003
151128	Továrna na píana, a.s., Hradec Králové 6, CZ	PETROF, spol. s r.o., Hradec Králové, CZ	25.02.2003
155478	BOHEMIA MUSICO spol. s r.o., Hořovice, CZ	BOHEMIA MUSICO-DELICIA, a.s., Hořovice, CZ	25.02.2003
155478	BOHEMIA MUSICO-DELICIA, a.s., Hořovice, CZ	ELPRO I, a.s., Příbram III/168, CZ	25.02.2003
156377	PRECIOSA, a.s., Jablonec nad Nisou, CZ	CRYTUR, spol. s r.o., Turnov, CZ	24.02.2003
156627	PRECIOSA, a.s., Jablonec nad Nisou, CZ	CRYTUR, spol. s r.o., Turnov, CZ	24.02.2003
156990	SAKURA SEIKI KABUSHIKI KAISHA (also trading as Sakura Finetech Co., Ltd.), Chuo-Ku, Tokyo, JP	SAKURA FINETEK JAPAN KABUSHIKI KAISHA (also trading as Sakura Finetek Japan Co., Ltd.), Tokyo, JP	05.02.2003
159305	Hanny Magnetics (B.V.I.) Limited, Kwun Tong, Kowloon, HK	Memorex International Inc., Kwun Tong, Kowloon, HK	21.02.2003
162210	Petersen Manufacturing Co., Inc., De Witt, US, NE	Irwin Industrial Tool Company, Freeport, US, IL	25.02.2003
162346	BRYGGERGRUPPEN A/S, Fakse, DK	Jyske Bryg Holding A/S, Arhus C, DK	27.02.2003
163175	Petersen Manufacturing Co., Inc., De Witt, US, NE	Irwin Industrial Tool Company, Freeport, US, IL	25.02.2003
165306	Pivovar RADEGAST a.s., Nošovice, CZ	Plzeňský Prazdroj, a. s., Plzeň, CZ	04.02.2003
168345	ČESKOSLOVENSKÁ KERAMIKA, akciová společnost, Praha 3, CZ	Keramika Horní Bříza a.s., Horní Bříza, CZ	10.02.2003
169225	Pivovar RADEGAST a.s., Nošovice, CZ	Plzeňský Prazdroj, a. s., Plzeň, CZ	04.02.2003
171099	Pivovar Velké Popovice a.s., Velké Popovice, CZ	Plzeňský Prazdroj, a. s., Plzeň, CZ	04.02.2003
172826	Keramické závody,a.s., Znojmo, CZ	LAUFEN CZ s.r.o., Praha 2, CZ	29.01.2003
173414	Keramické závody,a.s., Znojmo, CZ	LAUFEN CZ s.r.o., Praha 2, CZ	29.01.2003
174668	LABATT INTERNATIONAL LIMITED, London, Ontario, CA	INTERBREW SA, Brussels, BE	04.03.2003
175061	FRANCE TELECOM (Exploitant Public), Paris, FR	FRANCE TELECOM (Société Anonyme), Paris, FR	24.02.2003
175571	Rodleben Pharma GmbH, Rodleben, DE	UCB, S.A., Bruxelles, BE	20.02.2003
175729	Jihočeská KERAMIKA, akciová společnost, Bechyně, CZ	LAUFEN CZ s.r.o., Praha 2, CZ	29.01.2003

Číslo zápisu	Dřívější majitel	Nynější majitel	S účinností od:
176387	BV, spol. s r.o., Brno, CZ	DELTA PEKÁRNY a.s., Brno, CZ	27.02.2003
176388	BV, spol. s r.o., Brno, CZ	DELTA PEKÁRNY a.s., Brno, CZ	27.02.2003
176500	AVITA, spol. s r. o., Praha 10, CZ	KÁVOVINY Pardubice, a.s., Pardubice, CZ	11.02.2003
177062	Dow AgroSciences LLC, společnost podle zákonů státu Delaware, Indianapolis, US, IN	SePRO Corporation, Carmel, US, IN	21.02.2003
177166	NESTLE PURINA PETCARE COMPANY, St. Louis, US, MO	Société des Produits Nestlé S.A., Vevey, CH	30.01.2003
177167	NESTLE PURINA PETCARE COMPANY, St. Louis, US, MO	Société des Produits Nestlé S.A., Vevey, CH	30.01.2003
177168	NESTLE PURINA PETCARE COMPANY, St. Louis, US, MO	Société des Produits Nestlé S.A., Vevey, CH	30.01.2003
177169	NESTLE PURINA PETCARE COMPANY, St. Louis, US, MO	Société des Produits Nestlé S.A., Vevey, CH	30.01.2003
177170	NESTLE PURINA PETCARE COMPANY, St. Louis, US, MO	Société des Produits Nestlé S.A., Vevey, CH	30.01.2003
177171	NESTLE PURINA PETCARE COMPANY, St. Louis, US, MO	Société des Produits Nestlé S.A., Vevey, CH	30.01.2003
178260	NESTLE PURINA PETCARE COMPANY, St. Louis, US, MO	Société des Produits Nestlé S.A., Vevey, CH	30.01.2003
178504	Pivovar Velké Popovice a.s., Velké Popovice, CZ	Plzeňský Prazdroj, a. s., Plzeň, CZ	04.02.2003
179061	Ing. Tomáš Jakl, CSc., Šlapanice v Čechách, CZ	Mgr. Jiří Jakl, Praha 6, CZ	12.02.2003
180307	Oldřich Kovařík, Olomouc, CZ	OK DESIGN, s.r.o., Olomouc, CZ	24.02.2003
180308	Oldřich Kovařík, Olomouc, CZ	OK DESIGN, s.r.o., Olomouc, CZ	24.02.2003
180410	PR NEWCO 5 LIMITED, Hounslow, Middlesex, GB	Chivas Brothers Limited, Paisley, Scotland, GB	29.01.2003
180510	Pivovar Velké Popovice a.s., Velké Popovice, CZ	Plzeňský Prazdroj, a. s., Plzeň, CZ	04.02.2003
180666	Ing. Jiří Jízdny, Velké Meziříčí, CZ	AG FOODS s.r.o., Brno, CZ	13.02.2003
180796	Zemědělské družstvo Chelčice, Libějovice, CZ	ZEMCHEBA, s.r.o., Vodňany, CZ	26.02.2003
181371	Eubomír Ondris, Senica, SK	KERAMIK HABAN, s.r.o., Moravský Písek, CZ	28.02.2003
181572	Dobrušské strojírny, a.s., Dobruška, CZ	GRAFITEC, spol.s r.o., Praha 4, CZ	18.02.2003
182343	Tibor Bajaník, Piešťany, SK	Cestovná kancelária FIFO, s.r.o., Piešťany, SK	27.02.2003
182604	ČESKOSLOVENSKÁ KERAMIKA, akciová společnost, Praha 3, CZ	Keramika Horní Bříza a.s., Horní Bříza, CZ	10.02.2003
182605	ČESKOSLOVENSKÁ KERAMIKA, akciová společnost, Praha 3, CZ	Keramika Horní Bříza a.s., Horní Bříza, CZ	10.02.2003
182606	ČESKOSLOVENSKÁ KERAMIKA, akciová společnost, Praha 3, CZ	Keramika Horní Bříza a.s., Horní Bříza, CZ	10.02.2003
182857	COMPANT, spoločnosť s ručením obmedzeným, Poprad, SK	COMPANT, spol. s r. o., Šlapanice, CZ	11.02.2003
182869	Florsheim Group Inc., Chicago, US, IL	Weyco Group, Inc., Milwaukee, US, WI	12.02.2003



Číslo zápisu	Dřívější majitel	Nynější majitel	S účinností od:
184282	LABATT INTERNATIONAL LIMITED, London, Ontario, CA	INTERBREW SA, Brussels, BE	04.03.2003
184283	LABATT INTERNATIONAL LIMITED, London, Ontario, CA	INTERBREW SA, Brussels, BE	04.03.2003
184319	Ing. Antonín Fiala IČO: 18145523, Brno, CZ	Ing. Antonín Fiala IČO: 64280144, Brno, CZ	27.02.2003
184986	RENATEX HOLDING a.s., Ostrava 22 - Třebovice, CZ	Čistírny a prádelny Ostrava a.s., Ostrava - Třebovice, CZ	28.02.2003
185259	Rodleben Pharma GmbH, Rodleben, DE	UCB, S.A., Bruxelles, BE	20.02.2003
185545	MSM - Medical Systems Management v.o.s., okres Příbram, CZ	MSM, spol.s r.o., Příbram, CZ	11.02.2003
186727	SLOVENJAVINO, podjetje za prizvodnjo in trgovino z alkoholnimi in brezalkoholnimi pijačami, d.d., Ljubljana, SI	Vinska klet "Goriška Brda" zadruga, kmetijstvo, proizvodnja vina in trgovine z.o.o., Dobrovo, Dobrovo, SI	17.02.2003
187201	ČESKOSLOVENSKÁ KERAMIKA, akciová společnost, Praha 3, CZ	Keramika Horní Bříza a.s., Horní Bříza, CZ	10.02.2003
187390	Ing.arch.Michael Třeštík, Praha 7, CZ	Klub přátel Tvaru, Praha 1, CZ	29.01.2003
188393	Nokia Display Products Oy, Salo, FI	Nokia Corporation, Espoo, FI	20.02.2003
188393	Nokia Corporation, Espoo, FI	ViewSonic Corporation, Walnut, US, CA	20.02.2003
188422	V. Pelikán, akciová společnost v likvidaci, České Budějovice, CZ	FONTEA a.s., Veselí nad Lužnicí 596/I, CZ	19.02.2003
189880	Pivovar Radegast, a.s., Nošovice, CZ	Plzeňský Prazdroj, a. s., Plzeň, CZ	04.02.2003
190120	Zemědělské družstvo Červenka, Červenka 8, okr. Olomouc, CZ	ADRIANA-výrobce těstovin s.r.o., Litovel, CZ	29.01.2003
190186	ČESKOSLOVENSKÁ KERAMIKA, akciová společnost, Praha 3, CZ	Keramika Horní Bříza a.s., Horní Bříza, CZ	10.02.2003
190187	ČESKOSLOVENSKÁ KERAMIKA, akciová společnost, Praha 3, CZ	Keramika Horní Bříza a.s., Horní Bříza, CZ	10.02.2003
190482	SP Vrachos s.r.o., Krnov, CZ	SANTA NÁPOJE, Krnov, a.s., Krnov, CZ	12.02.2003
191350	Labatt International Limited, London, Ontario, CA	INTERBREW SA, Brussels, BE	04.03.2003
191594	JAP PONT TRADE LTD., Nicosia, CY	Pragopartner Beteiligungsgesellschaft mbH, Hallein, AT	25.02.2003
192244	Ústav státu a práva AV ČR, Praha 1, CZ	JUDr. František Brabec, Žatčany 90, CZ	10.02.2003
195136	Vodní stavby, a.s. - v likvidaci, Praha 4, CZ	SDP - KOVO s.r.o., Plzeň, CZ	11.02.2003
195445	CIA Czech Republic s.r.o., Praha 1, CZ	Manager CS s.r.o., Praha 3, CZ	07.02.2003
195991	Ing.Vlado Ríša, Praha 7, CZ	Mladá fronta a.s., Praha 5, CZ	27.02.2003
197135	CERTOS a.s., Praha 6, CZ	Tomáš Pfeiffer, Praha 6, CZ	13.02.2003
198140	CERTOS a.s., Praha 6, CZ	Tomáš Pfeiffer, Praha 6, CZ	13.02.2003
198955	Roman Arbeiter, Hodonice, CZ	Pavel ZEMANEC, Hodonice, CZ	21.02.2003
200177	Pivovar Velké Popovice, a.s., Velké Popovice, CZ	Plzeňský Prazdroj, a. s., Plzeň, CZ	04.02.2003
200812	AMIS Brno, spol. s r.o., Brno, CZ	ICZ a.s., Praha 10, CZ	07.02.2003

Číslo zápisu	Dřívější majitel	Nynější majitel	S účinností od:
200943	V. Pelikán, akciová společnost v likvidaci, České Budějovice, CZ	FONTEA a.s., Veselí nad Lužnicí 596/I, CZ	19.02.2003
200944	V. Pelikán, akciová společnost v likvidaci, České Budějovice, CZ	FONTEA a.s., Veselí nad Lužnicí 596/I, CZ	19.02.2003
200970	Ústav státu a práva AV ČR, Praha 1, CZ	JUDr. František Brabec, Žatčany 90, CZ	10.02.2003
201007	HM PARTNERS s.r.o., Ostrava - Moravská Ostrava, CZ	CS 21 Ostrava, spol. s r.o., Ostrava, CZ	18.02.2003
201841A	RTV Galaxie, a.s., Hradec Králové, CZ	Galaxie sport, s.r.o., Hradec Králové, CZ	10.02.2003
202778	PLIVA - Lachema a.s., Brno-Řečkovice, CZ	Lach-Ner, s.r.o., Neratovice, CZ	21.02.2003
202957	OBIKO, a.s., Březůvky, CZ	Josef Bayer, Slušovice, CZ	24.02.2003
202958	OBIKO, a.s., Březůvky, CZ	Josef Bayer, Slušovice, CZ	24.02.2003
203113	GGB Servis, s.r.o., Ostrava - Moravská Ostrava, CZ	"BS-94, s.r.o.", Slezská Ostrava, CZ	30.01.2003
203847	SICO, s.r.o., Praha 3, CZ	Vít Otíпка, Praha 3, CZ	05.02.2003
204169	Ing. Dušan Nevřala, Praha 5, CZ	ENPLAN s.r.o., Praha 5, CZ	30.01.2003
204185	Integral Verkehrstechnik Aktiengesellschaft, Jenbach, AT	Connex Verkehr GmbH, Frankfurt, DE	07.02.2003
204804	Přivovar Velké Popovice a.s., Velké Popovice, CZ	Plzeňský Prazdroj, a. s., Plzeň, CZ	04.02.2003
204941	Petr Huk, Kolín 3, CZ	Radek Kolovecký, Kolín I, CZ	03.03.2003
205863	TENA TRADE, s.r.o., Letovice, CZ	TENA TEX s.r.o., Letovice, CZ	10.02.2003
206613	CoCreate Software GmbH, Sindelfingen, DE	CoCreate Software GmbH und Co. KG, Sindelfingen, DE	25.02.2003
206721	O K M P s.r.o., Most, CZ	OKMP a.s., Most, CZ	27.02.2003
207071	Pharmacia AB, Stockholm, SE	Pharmacia & Upjohn Company, Peapack, US, NJ	21.02.2003
207338	AMIS Brno, spol. s r.o., Brno, CZ	ICZ a.s., Praha 10, CZ	07.02.2003
207515	WTM s.r.o., Praha 4, CZ	SOARE SEKT a.s., Jablonec nad Nisou, CZ	05.02.2003
208019	NESTLE PURINA PETCARE COMPANY, St. Louis, US, MO	Société des Produits Nestlé S.A., Vevey, CH	30.01.2003
208020	NESTLE PURINA PETCARE COMPANY, St. Louis, US, MO	Société des Produits Nestlé S.A., Vevey, CH	30.01.2003
209052	CALIFORNIA FITNESS s.r.o. (Bohemia), Praha 4 - Modřany, CZ	CV BOHEMIA spol.s r.o., Praha 1, CZ	19.02.2003
209256	Klippan Mölndal AB, Mölndal, SE	KLIPPAN AB, Klippan, SE	17.02.2003
209430	Petr Huk, Kolín, CZ	Radek Kolovecký, Kolín I, CZ	03.03.2003
209624	PETR HUK, Kolín 3, CZ	Radek Kolovecký, Kolín I, CZ	03.03.2003
209635	CD Vintners, Sociedade Vitivinícola, S.A., Vila Nova de Gaia, PT	THE FLADGATE PARTNERSHIP-VINHOS, S.A., Vila Nova de Gaia, PT	17.02.2003
210293	IMAGE INTERIER, spol.s r.o., Praha 3, CZ	Martin Macík, Sedlčany, CZ	11.02.2003
210374	CALIFORNIA FITNESS s.r.o. (Bohemia), Praha 4 - Modřany, CZ	CV BOHEMIA spol.s r.o., Praha 1, CZ	19.02.2003
210901	CALIFORNIA FITNESS s.r.o. (BOHEMIA), Praha 4 - Modřany, CZ	CV BOHEMIA spol.s r.o., Praha 1, CZ	19.02.2003

Číslo zápisu	Dřívější majitel	Nynější majitel	S účinností od:
210903	RUDH, spol. s r.o., Brno, CZ	RUDH - Rund um den Haushalt-Haushaltgeräte-Gesellschaft m.b.H., Salzburg, AT	26.02.2003
210904	RUTH, spol. s r.o., Brno, CZ	RUDH - Rund um den Haushalt-Haushaltgeräte-Gesellschaft m.b.H., Salzburg, AT	26.02.2003
211006	Pivovar Velké Popovice a.s., Velké Popovice, CZ	Plzeňský Prazdroj, a. s., Plzeň, CZ	04.02.2003
211007	Pivovar Velké Popovice a.s., Velké Popovice, CZ	Plzeňský Prazdroj, a. s., Plzeň, CZ	04.02.2003
211008	Pivovar Velké Popovice a.s., Velké Popovice, CZ	Plzeňský Prazdroj, a. s., Plzeň, CZ	04.02.2003
211009	Pivovar Velké Popovice a.s., Velké Popovice, CZ	Plzeňský Prazdroj, a. s., Plzeň, CZ	04.02.2003
211010	Pivovar Velké Popovice a.s., Velké Popovice, CZ	Plzeňský Prazdroj, a. s., Plzeň, CZ	04.02.2003
211011	Pivovar Velké Popovice a.s., Velké Popovice, CZ	Plzeňský Prazdroj, a. s., Plzeň, CZ	04.02.2003
211012	Pivovar Velké Popovice a.s., Velké Popovice, CZ	Plzeňský Prazdroj, a. s., Plzeň, CZ	04.02.2003
211013	Pivovar Velké Popovice a.s., Velké Popovice, CZ	Plzeňský Prazdroj, a. s., Plzeň, CZ	04.02.2003
211014	Pivovar Velké Popovice a.s., Velké Popovice, CZ	Plzeňský Prazdroj, a. s., Plzeň, CZ	04.02.2003
211015	Pivovar Velké Popovice a.s., Velké Popovice, CZ	Plzeňský Prazdroj, a. s., Plzeň, CZ	04.02.2003
211785	NOVA GAS s.r.o., Brno, CZ	O.M.T. Officina Meccanica Tartarini S.p.A., Castel Maggiore - Bologna, IT	24.02.2003
212230	CALIFORNIA FITNESS s.r.o., Praha 4, CZ	CV BOHEMIA spol.s r.o., Praha 1, CZ	19.02.2003
213508	H & B s.r.o., Praha 1, CZ	1. Soukenická s.r.o., Praha 1, CZ	17.02.2003
216708	SUNTORY LIMITED, Osaka, JP	Suntory Flowers Ltd., Tokyo, JP	05.02.2003
216709	SUNTORY LIMITED, Osaka, JP	Suntory Flowers Ltd., Tokyo, JP	05.02.2003
216710	SUNTORY LIMITED, Osaka, JP	Suntory Flowers Ltd., Tokyo, JP	05.02.2003
216711	SUNTORY LIMITED, Osaka, JP	Suntory Flowers Ltd., Tokyo, JP	05.02.2003
216815	SUNTORY LIMITED, Osaka, JP	Suntory Flowers Ltd., Tokyo, JP	05.02.2003
217178	CALIFORNIA FITNESS (BOHEMIA) s.r.o., Praha 4, CZ	CV BOHEMIA spol.s r.o., Praha 1, CZ	19.02.2003
218014	CELLTEX, s.r.o., Ivanka pri Dunaji, SK	MORACELL s.r.o., Zaječí 465, CZ	12.02.2003
218015	CELLTEX, s.r.o., Ivanka pri Dunaji, SK	MORACELL s.r.o., Zaječí 465, CZ	12.02.2003
218703	J.D.s.r.o., Olomouc, CZ	Olga Křupková, Olomouc, CZ	17.02.2003
220136	RUBY TUESDAY BUSINESS DEVELOPMENT, INC., Maryville, US, TN	RTBD, INC., Maryville, US, TN	12.02.2003
221093	SUNTORY LIMITED, Osaka, JP	Suntory Flowers Ltd., Tokyo, JP	05.02.2003
221466	Pivovar Velké Popovice, a.s., Velké Popovice, CZ	Plzeňský Prazdroj, a. s., Plzeň, CZ	04.02.2003
221620	Mariz Gestao E Investimentos Limitada, Funchal, Madeira, PT	Weider Publications Inc., Woodland Hills, US, CA	25.02.2003

Číslo zápisu	Dřívější majitel	Nynější majitel	S účinností od:
221621	Mariz Gestao E Investimentos Limitada, Funchal, Madeira, PT	Weider Publications Inc., Woodland Hills, US, CA	25.02.2003
221967	PRECOLOR, a.s., Přerov, CZ	AGROFERT HOLDING, a.s., Praha 3, CZ	25.02.2003
221989	Autodílny Kočer, s.r.o., Brno, CZ	Jiří Michalec, Brno, CZ	24.02.2003
221990	Autodílny Kočer, s.r.o., Brno, CZ	Jiří Michalec, Brno, CZ	24.02.2003
222046	R.S.V. Sport, Inc., Commerce, US, CA	JONES INVESTMENT CO. INC., Wilmington, US, DE	13.02.2003
222825	IMAGE INTERIER, spol. s r.o., Praha 3, CZ	Martin Macík, Sedlčany, CZ	11.02.2003
222913	Dobrušské strojírny, a.s., Dobruška, CZ	GRAFITEC, spol.s r.o., Praha 4, CZ	18.02.2003
223102	Mariz Gestao E Investimentos Limitada, Funchal, Madeira, PT	Weider Publications Inc., Woodland Hills, US, CA	25.02.2003
223103	Mariz Gestao E Investimentos Limitada, Funchal, Madeira, PT	Weider Publications Inc., Woodland Hills, US, CA	25.02.2003
223906	Dobrušské strojírny, a.s., Dobruška, CZ	GRAFITEC, spol.s r.o., Praha 4, CZ	18.02.2003
223907	Dobrušské strojírny, a.s., Dobruška, CZ	GRAFITEC, spol.s r.o., Praha 4, CZ	18.02.2003
223932	PRECOLOR, a.s., Přerov, CZ	AGROFERT HOLDING, a.s., Praha 3, CZ	25.02.2003
223939	ČESKOSLOVENSKÁ KERAMIKA, akciová společnost, Praha 3, CZ	Keramika Horní Bříza a.s., Horní Bříza, CZ	10.02.2003
224389	Pivovar Velké Popovice, a.s., Velké Popovice, CZ	Plzeňský Prazdroj, a. s., Plzeň, CZ	04.02.2003
224704	Pivovar RADEGAST, a.s., Nošovice, CZ	Plzeňský Prazdroj, a. s., Plzeň, CZ	04.02.2003
224710	Pivovar RADEGAST, a.s., Nošovice, CZ	Plzeňský Prazdroj, a. s., Plzeň, CZ	04.02.2003
226355	SUNTORY LIMITED, Osaka, JP	Suntory Flowers Ltd., Tokyo, JP	05.02.2003
227124	Valik Viktor, Krnov, CZ	ABESO Krnov s.r.o., Krnov, CZ	18.02.2003
227413	MOVINO a.s., Velký Krtíš, SK	AGRO-MOVINO, spol.s r.o., Velký Krtíš, SK	17.02.2003
227472	KOVOPOL a.s., Police nad Metují, CZ	Kovopol RT s.r.o., Police nad Metují, CZ	29.01.2003
227522	Ing. Miloslav Kupček, Třebechovice pod Orebem, CZ	Jiří Koníř, Náchod, CZ	30.01.2003
228268	CALIFORNIA FITNESS s.r.o. (BOHEMIA), Praha 4 - Modřany, CZ	CV BOHEMIA spol.s r.o., Praha 1, CZ	19.02.2003
228747	Pivovar RADEGAST a. s., Nošovice, CZ	Plzeňský Prazdroj, a. s., Plzeň, CZ	04.02.2003
228748	Pivovar RADEGAST a. s., Nošovice, CZ	Plzeňský Prazdroj, a. s., Plzeň, CZ	04.02.2003
230260	NESTLE PURINA PETCARE COMPANY, St. Louis, US, MO	Société des Produits Nestlé S.A., Vevey, CH	30.01.2003
230564	Mariz Gestao E Investimentos Limitada, Funchal, Madeira, PT	Weider Publications Inc., Woodland Hills, US, CA	25.02.2003
230770	Labatt International Limited, London, Ontario, CA	INTERBREW SA, Brussels, BE	04.03.2003
230941	Spolek pro chemickou a hutní výrobu akciová společnost, Ústí nad Labem, CZ	Enaspol, akciová společnost, Rтынě nad Bílinou, CZ	17.02.2003
230950	NESTLE PURINA PETCARE COMPANY, St. Louis, US, MO	Société des Produits Nestlé S.A., Vevey, CH	30.01.2003

Číslo zápisu	Dřívější majitel	Nynější majitel	S účinností od:
230951	NESTLE PURINA PETCARE COMPANY, St. Louis, US, MO	Société des Produits Nestlé S.A., Vevey, CH	30.01.2003
231331	CALIFORNIA FITNESS s.r.o., Praha 4 - Modřany, CZ	CV BOHEMIA spol.s r.o., Praha 1, CZ	19.02.2003
231332	CALIFORNIA FITNESS s.r.o., Praha 4 - Modřany, CZ	CV BOHEMIA spol.s r.o., Praha 1, CZ	19.02.2003
231333	CALIFORNIA FITNESS s.r.o., Praha 4 - Modřany, CZ	CV BOHEMIA spol.s r.o., Praha 1, CZ	19.02.2003
231381	MAXIS a. s., Praha 2, CZ	LIPOELASTIC a.s., Praha 2, CZ	27.02.2003
231400	Globe International Ltd., Central, HK	Globe International Nominees Pty. Ltd., Port Melbourne, Victoria, AU	19.02.2003
231481	Dobrušské strojírny, a.s., Dobruška, CZ	GRAFITEC, spol.s r.o., Praha 4, CZ	18.02.2003
231484	Svobodová Václava, Jevany, CZ	Nadační fond Kapka naděje, Praha 10, CZ	14.02.2003
231651	Karel Kýhos, Praha 7, CZ	Š & L DRŮBEŽÁRNA VEJPRNICE spol. s r.o., Vejprnice, CZ	27.02.2003
232400	BESICO Trans, s.r.o., Praha 10, CZ	Miloslav Vít - BESICO - Vít, Praha 10, CZ	24.02.2003
232770	CALIFORNIA FITNESS s.r.o., Praha 4 - Modřany, CZ	CV BOHEMIA spol.s r.o., Praha 1, CZ	19.02.2003
232864	Rišová Květa, Praha 6, CZ	Mladá fronta a.s., Praha 5, CZ	27.02.2003
233494	ČESKOSLOVENSKÁ KERAMIKA, akciová společnost, Praha 3, CZ	Keramika Horní Bříza a.s., Horní Bříza, CZ	10.02.2003
233495	ČESKOSLOVENSKÁ KERAMIKA, akciová společnost, Praha 3, CZ	Keramika Horní Bříza a.s., Horní Bříza, CZ	10.02.2003
233496	ČESKOSLOVENSKÁ KERAMIKA, akciová společnost, Praha 3, CZ	Keramika Horní Bříza a.s., Horní Bříza, CZ	10.02.2003
233574	R.S.V. Sport, Inc., Commerce, US, CA	JONES INVESTMENT CO. INC., Wilmington, US, DE	20.02.2003
234486	Dobrušské strojírny, a.s., Dobruška, CZ	GRAFITEC, spol.s r.o., Praha 4, CZ	18.02.2003
234487	Dobrušské strojírny, a.s., Dobruška, CZ	GRAFITEC, spol.s r.o., Praha 4, CZ	18.02.2003
234488	Dobrušské strojírny, a.s., Dobruška, CZ	GRAFITEC, spol.s r.o., Praha 4, CZ	18.02.2003
234489	Dobrušské strojírny, a.s., Dobruška, CZ	GRAFITEC, spol.s r.o., Praha 4, CZ	18.02.2003
234720	TRIGA COLOR, a.s., Tišnov, Brno-venkov, CZ	Mgr. Lubomír Janšta, Tišnov, CZ	13.02.2003
235363	Mariz Gestao E Investimentos Limitada, Funchal, Madeira, PT	Weider Publications Inc., Woodland Hills, US, CA	25.02.2003
235364	Mariz Gestao E Investimentos Limitada, Funchal, Madeira, PT	Weider Publications Inc., Woodland Hills, US, CA	25.02.2003
235400	LOUNSKÁ MLÉKÁRNA, s.r.o., Louny, CZ	ALIMPEX spol. s r.o., Praha 10, CZ	31.01.2003
237065	R.S.V. Sport, Inc., Commerce, US, CA	JONES INVESTMENT CO. INC., Wilmington, US, DE	20.02.2003
238064	Pivovar Velké Popovice, a.s., Velké Popovice, CZ	Plzeňský Prazdroj, a. s., Plzeň, CZ	04.02.2003
238659	ANO..., s.r.o., Horní Suchá, CZ	CHLODNIE IGLOOPOL sp. z o.o., Debica, PL	05.02.2003
238967	TAPI plus spol. s r.o., Brno, CZ	ASPAR spol. s r.o., Brno, CZ	21.02.2003

Číslo zápisu	Dřívější majitel	Nynější majitel	S účinností od:
238979	JIHOČESKÁ KERAMIKA akciová společnost, Bechyně, CZ	LAUFEN CZ s.r.o., Praha 2, CZ	29.01.2003
239012	Pivovar Velké Popovice, a.s., Velké Popovice, CZ	Plzeňský Prazdroj, a. s., Plzeň, CZ	04.02.2003
239262	WEI BANG INTERNATIONAL s.r.o., Praha 4, CZ	Zhang Ji Wei, Praha 4, CZ	17.02.2003
239873	JIHOČESKÁ KERAMIKA akciová společnost, Bechyně, CZ	LAUFEN CZ s.r.o., Praha 2, CZ	29.01.2003
240070	AT Compus s.r.o., Brno, CZ	COMFOR STORES a.s., Brno, CZ	17.02.2003
240071	AT Compus s.r.o., Brno, CZ	COMFOR STORES a.s., Brno, CZ	17.02.2003
241950	SEBEL s.r.o., Okoř 23, Praha - západ, CZ	VIA PRAGENSIS, s.r.o., Praha 2, CZ	12.02.2003
242792	MAXIS a.s., Praha 2, CZ	LIPOELASTIC a.s., Praha 2, CZ	27.02.2003
243863	NESTLE PURINA PETCARE COMPANY, St. Louis, US, MO	Société des Produits Nestlé S.A., Vevey, CH	30.01.2003
243953	Schering-Plough Ltd., Lucerne, CH	MSP Singapore Company LLC, Singapore, SG	21.02.2003
244028	Hartford House, Limited a Delaware corporation, Boulder, US, CO	BMA HOLDINGS, LLC, La Jolla, US, CA	21.02.2003
244029	Hartford House, Limited a Delaware corporation, Boulder, US, CO	BMA HOLDINGS, LLC, La Jolla, US, CA	21.02.2003
244635	Pivovar RADEGAST a. s., Nošovice, CZ	Plzeňský Prazdroj, a. s., Plzeň, CZ	04.02.2003
244834	JIHOČESKÁ KERAMIKA akciová společnost, Bechyně, CZ	LAUFEN CZ s.r.o., Praha 2, CZ	29.01.2003
245482	Pivovar RADEGAST a. s., Nošovice, CZ	Plzeňský Prazdroj, a. s., Plzeň, CZ	04.02.2003
246366	Lounská mlékárna, s.r.o., Louny, CZ	ALIMPEX spol. s r.o., Praha 10, CZ	12.02.2003
246758	Ing. Libor Málek, Valtice, CZ	ELER Cosmetics s.r.o., Zeleneč 227, SK	04.02.2003
246766	1. Malostranská leasingová, a. s., Praha 1, CZ	CYCLESTAR s.r.o., Praha 4, CZ	04.03.2003
246824	Dobrušské strojírny, a.s., Dobruška, CZ	GRAFITEC, spol.s r.o., Praha 4, CZ	18.02.2003
246825	Dobrušské strojírny, a.s., Dobruška, CZ	GRAFITEC, spol.s r.o., Praha 4, CZ	18.02.2003
246826	Dobrušské strojírny, a.s., Dobruška, CZ	GRAFITEC, spol.s r.o., Praha 4, CZ	18.02.2003
247066	FERRAX SPORT s.r.o., Dačice, CZ	SWISSPORT, s.r.o., Brno, CZ	12.02.2003
247560	1. MALOSTRANSKÁ LEASINGOVÁ, a.s., Praha 1, CZ	CYCLESTAR s.r.o., Praha 4, CZ	04.03.2003
248874	OFO-CZ, a.s., Ostrava-Jih, CZ	OFO INVESTMENTS LTD, London, GB	12.02.2003
250519	Petr Honzátka - CYDONIA, Praha 10, CZ	Cydonia s.r.o., Praha 10, CZ	13.02.2003

## ČÁSTEČNÉ PŘEVODY OCHRANNÝCH ZNÁMEK

(111) **102406**  
 (730) KOH-I-NOOR, a.s., Praha 10, CZ  
 (510) Skupina I. Spony, hliníkové zboží všeho druhu, automobilová kola, automobilové součásti, klenotnické zboží všeho druhu, rámy na obrazy, plechové zboží všeho druhu, držáky na bluzy, těžítka na dopisy, svorky na dopisy, pisárenské potřeby, okrasy na vánoční stromek, drátěné zboží všeho druhu, stiskací knoflíky všeho druhu, nálepky, jízdní kola, součásti k jízdním kolům, držátka na pera, krabice na pera, zapalovače, náprstky všeho druhu, uzávěrky lahví, plnicí pera, ozdobné zboží všeho druhu, zlaté zboží všeho druhu, vlasničky, háčkovače všeho druhu, háčky, kalhotové knoflíky, podkovy, podkováky, jehlice do klobouků, knoflíky všeho druhu, připevňovače knoflíků, límcové knoflíky všeho druhu, podpěrky na límce, držáky na vázanky, kroužky na vázanky, pravítka, maliřské potřeby, manžetové knoflíky všeho druhu, měřítka, měřické nástroje, nožníkové zboží všeho druhu, kovové zboží všeho druhu, modní knoflíky všeho druhu, jehlářské zboží všeho druhu, hřebíky, jehly všeho druhu, niklové zboží všeho druhu, úška všeho druhu, závěsy k návěštím, plomby, zámky k peněženkám, břitvy, kuřácké potřeby, napínací hřebíčky, kroužky, poutka ke kabátům, přesky, šrouby, psací pera, psací potřeby, spinadla obuvi, zavírací špendlíky všeho druhu, stříbrné zboží všeho druhu, hračky všeho druhu, ocelové zboží všeho druhu, mazničky všeho druhu, špendlíky všeho druhu, jehlice ku pletení všeho druhu, spony k podvazkům, kování na brašny, kalamáře, kreslířské potřeby. Skupina III. Kostěné zboží, pisárenské zboží, kartáčnické zboží, celuloidové zboží, galalitové zboží, gumové zboží, dřevěné zboží, knoflíky, rohové, korkové zboží, kožené zboží, maliřské potřeby, papírové nálepky, papírové špičky, papírové zboží, perleťové zboží, psací potřeby, kamenáčové knoflíky, párátko, kreslířské potřeby, cigaretové dutinky, cigaretový papír. Skupina V. Stuhly všeho druhu, zboží oděvnické z různých látek, plátěné knoflíky, rukavičkářské zboží, šle, rukodílné zboží, věšáky na šaty, prýmkářské zboží, ozdobnické zboží, obuvnické zboží, nitěné knoflíky.

byla ke dni 03.02.2003 převedena na:

(111) **102406**  
 (730) KOH-I-NOOR, a.s., Praha 10, CZ  
 (510) Skupina I. Spony, hliníkové zboží všeho druhu, automobilová kola, automobilové součásti, klenotnické zboží všeho druhu, rámy na obrazy, plechové zboží všeho druhu, držáky na bluzy, těžítka na dopisy, svorky na dopisy, pisárenské potřeby, okrasy na vánoční stromek, drátěné zboží všeho druhu, stiskací knoflíky všeho druhu, nálepky,

držátka na pera, krabice na pera, zapalovače, náprstky všeho druhu, uzávěrky lahví, plnicí pera, ozdobné zboží všeho druhu, zlaté zboží všeho druhu, vlasničky, háčkovače všeho druhu, háčky, kalhotové knoflíky, podkovy, podkováky, jehlice do klobouků, knoflíky všeho druhu, připevňovače knoflíků, límcové knoflíky všeho druhu, podpěrky na límce, držáky na vázanky, kroužky na vázanky, pravítka, maliřské potřeby, manžetové knoflíky všeho druhu, měřítka, měřické nástroje, nožníkové zboží všeho druhu, kovové zboží všeho druhu, modní knoflíky všeho druhu, jehlářské zboží všeho druhu, hřebíky, jehly všeho druhu, niklové zboží všeho druhu, úška všeho druhu, závěsy k návěštím, plomby, zámky k peněženkám, břitvy, kuřácké potřeby, napínací hřebíčky, kroužky, poutka ke kabátům, přesky, šrouby, psací pera, psací potřeby, spinadla obuvi, zavírací špendlíky všeho druhu, stříbrné zboží všeho druhu, hračky všeho druhu, ocelové zboží všeho druhu, mazničky všeho druhu, špendlíky všeho druhu, jehlice ku pletení všeho druhu, spony k podvazkům, kování na brašny, kalamáře, kreslířské potřeby. Skupina III. Kostěné zboží, pisárenské zboží, kartáčnické zboží, celuloidové zboží, galalitové zboží, gumové zboží, dřevěné zboží, knoflíky, rohové, korkové zboží, kožené zboží, maliřské potřeby, papírové nálepky, papírové špičky, papírové zboží, perleťové zboží, psací potřeby, kamenáčové knoflíky, párátko, kreslířské potřeby, cigaretové dutinky, cigaretový papír. Skupina V. Stuhly všeho druhu, zboží oděvnické z různých látek, plátěné knoflíky, rukavičkářské zboží, šle, rukodílné zboží, věšáky na šaty, prýmkářské zboží, ozdobnické zboží, obuvnické zboží, nitěné knoflíky.

a

(111) **102406A**  
 (730) Ing. Miroslav Vlček, Samotičky, CZ  
 (510) (12) jízdní kola, součásti k jízdním kolům.

## ZMĚNY V ÚDAJÍCH O MAJITELÍCH OCHRANNÝCH ZNÁMEK

Číslo zápisu	Majitel	S účinností od:
92371	SLOVAKOFARMA a.s., Hlohovec, SK	05.02.2003
98531	SLOVAKOFARMA a.s., Hlohovec, SK	18.02.2003
100400	SLOVAKOFARMA a.s., Hlohovec, SK	11.02.2003
150118	Sufix s.r.o., Valašské Meziříčí, CZ	26.02.2003
151228	ABB s.r.o., Praha 8, CZ	18.02.2003
151327	Pfizer Inc., New York, US, NY	05.02.2003
152373	T O N E R s.r.o., Moravská Třebová, CZ	27.02.2003
155478	ELPRO-DELICIA, a.s., Příbram III/168, CZ	25.02.2003
155767	Teijin Limited, Osaka 541, JP	04.02.2003
155951	Krušnohorské strojírny Komořany a.s., Most - Komořany, CZ	19.02.2003
156577	Cadbury Schweppes International Beverages Limited, Coolock, Dublin 5, IE	27.02.2003
156995	VOKD, a.s., Ostrava - Moravská Ostrava, CZ	13.02.2003
159464	T O N E R s.r.o., Moravská Třebová, CZ	27.02.2003
161186	IVAX - CR a.s., Opava - Komárov, CZ	07.02.2003
161507	Casio Keisanki Kabushiki Kaisha, trading as Casio Computer Co., Ltd., Tokyo, JP	29.01.2003
161521	Cadbury Schweppes International Beverages Limited, Coolock, Dublin 5, IE	27.02.2003
161651	Cadbury Schweppes International Beverages Limited, Coolock, Dublin 5, IE	27.02.2003
161776	Rockwool International A/S, Hedehusene, DK	19.02.2003
161915	CCC Acquisition Corp., Los Angeles, US, CA	06.02.2003
161996	National Car Rental System, Inc., Fort Lauderdale, US, FL	17.02.2003
162346	Bryggerigruppen A/S, Fakse, DK	27.02.2003
162359	Merck & Co., Inc., Whitehouse Station, US, NJ	03.02.2003
162427	Universal Studios, Inc., Universal City, US, CA	20.02.2003
163537	OKD, a.s. člen koncernu KARBON INVEST, a.s., Ostrava - Moravská Ostrava, CZ	13.02.2003
163538	OKD, a.s. člen koncernu KARBON INVEST, a.s., Ostrava - Moravská Ostrava, CZ	13.02.2003
165590	OKD, a.s. člen koncernu KARBON INVEST, a.s., Ostrava - Moravská Ostrava, CZ	13.02.2003
171325	OMIKRON a.s., Praha 3, CZ	19.02.2003
171326	OMIKRON a.s., Praha 3, CZ	19.02.2003
171578	Diageo North America, Inc., Stamford, US, CT	20.02.2003
172275	Hamé, a.s., Babice, CZ	19.02.2003
172276	Hamé, a.s., Babice, CZ	19.02.2003
173926	TECHO, a.s., Praha 10, CZ	20.02.2003
174193	GlaxoSmithKline Biologicals S.A., Rixensart, BE	07.02.2003



Číslo zápisu	Majitel	S účinností od:
174379	ELAP, spol. s r.o., Brno, CZ	17.02.2003
174891	Magdalena Dworoková, Jablunkov, CZ	29.01.2003
176265	Jesenické mlékárny, a.s., Bruntál, CZ	25.02.2003
176267	Jesenické mlékárny, a.s., Bruntál, CZ	25.02.2003
176268	Jesenické mlékárny, a.s., Bruntál, CZ	25.02.2003
176825	GOLEM, spol. s r.o., Praha 2, CZ	11.02.2003
177291	TTC TELEKOMUNIKACE, s.r.o., Praha 10, CZ	11.02.2003
177750	VALEO WISCHERSYSTEME GmbH, Bietigheim-Bissingen, DE	28.02.2003
177751	VALEO WISCHERSYSTEME GmbH, Bietigheim-Bissingen, DE	28.02.2003
177752	VALEO WISCHERSYSTEME GmbH, Bietigheim-Bissingen, DE	28.02.2003
177785	BertelsmannSpringer CZ s.r.o., Praha 5, CZ	14.02.2003
178217	ECOTONER ECONOMIC a ECOLOGIC, v.o.s., Praha 9, CZ	18.02.2003
178428	Baby Direkt s.r.o., Modřice, CZ	11.02.2003
179050	National Car Rental System, Inc., Fort Lauderdale, US, FL	17.02.2003
179109	Jiří Janda - J.J.J. SAT & BESIE, Praha 6 - Střešovice, CZ	19.02.2003
179447	INGEP, spol. s r.o., Karlovy Vary, CZ	10.02.2003
179608	Jarmila VYCHOPĚŇOVÁ, Olomouc, CZ	03.03.2003
179752	HUMAN PHEROMONE SCIENCES, INC., San Jose, US, CA	06.02.2003
180317	Zdeňka Täuberová, České Budějovice, CZ	18.02.2003
180332	ELEGA Žirovnice, a.s. v likvidaci, Žirovnice, CZ	21.02.2003
181078	Petr Nejedlý, Hronov, CZ	11.02.2003
181127	MISS UNIVERSE L.P., LLLP., New York, US, NY	06.02.2003
181735	Thorn (IP) Limited, London, GB	03.02.2003
181889	AKIT s.r.o., Praha 2, CZ	27.02.2003
182170	HAPPY DAY spol. s r.o., HAPPY DAY holding, Plzeň, CZ	07.02.2003
182508	Miloslav Janiček - ORFEUS, Jenštejn, CZ	27.02.2003
182799	Xanadu s.r.o., České Budějovice, CZ	18.02.2003
182907	Alena Hobzová, Praha 4, CZ	18.02.2003
183178	Jaromír JEŽEK - THE LANGUAGE HOUSE, Praha 2, CZ	06.02.2003
183268	Deloro Stellite Company, Inc., St. Louis, US, MO	14.02.2003
183317	Pfizer Inc., New York, US, NY	05.02.2003
183318	Pfizer Inc., New York, US, NY	30.01.2003
183319	Pfizer Inc., New York, US, NY	30.01.2003
183320	Pfizer Inc., New York, US, NY	30.01.2003
183321	Pfizer Inc., New York, US, NY	30.01.2003
183322	Pfizer Inc., New York, US, NY	30.01.2003
183350	GlaxoSmithKline Biologicals S.A., Rixensart, BE	07.02.2003

Číslo zápisu	Majitel	S účinností od:
183353	DELVITA, a.s., Rudná, CZ	26.02.2003
183358	DELVITA, a.s., Rudná, CZ	26.02.2003
183872	Americká 17, s.r.o., Praha 2, CZ	11.02.2003
184320	LAVIMONT, spol. s r.o., Brno, CZ	11.02.2003
184384	AUDIOVOX Corporation, Hauppauge, US, NY	19.02.2003
184547	DATART INTERNATIONAL, a.s., Praha 8, CZ	19.02.2003
184548	DATART INTERNATIONAL, a.s., Praha 8, CZ	19.02.2003
184817	ABF, a.s., Praha 1, CZ	18.02.2003
185469	Jirma, spol.s.r.o., Kolín 1, CZ	18.02.2003
185586	DEKTRADE a.s., Praha 10, CZ	19.02.2003
185624	AET - asfalt - emulzní technologie s.r.o., Litoměřice, CZ	03.02.2003
186452	GlaxoSmithKline Biologicals S.A., Rixensart, BE	07.02.2003
186455	GlaxoSmithKline Biologicals S.A., Rixensart, BE	07.02.2003
186727	SLOVENIJAVINO, podjetje za prizvodnjo in trgovino z alkoholnimi in brezalkoholnimi pijačami, d.d., Ljubljana, SI	17.02.2003
186907	TELMO, spol. s r.o., Jablonec nad Nisou, CZ	24.02.2003
187312	FAGUS, a.s., Slušovice, CZ	04.03.2003
187395	WOW, s.r.o., Praha 1, CZ	11.02.2003
187401	ABF, a.s., Praha 1, CZ	18.02.2003
187459	František Vondráček - FV PLAST, Praha 9 - Satalice, CZ	21.02.2003
188177	HINDUSTAN LEVER LIMITED, Bombay 400 020, IN	06.02.2003
188393	Nokia Display Products Oy, Salo, FI	20.02.2003
188422	V. Pelikán, akciová společnost v likvidaci, České Budějovice, CZ	19.02.2003
188616	LEK farmacevtska družba d.d., Ljubljana, SI	19.02.2003
188632	Gallaher Limited, Weybridge, Surrey, KT13 OQU, GB	18.02.2003
188719	Kabushiki Kaisha Toshiba, also trading as Toshiba Corporation, Tokyo, JP	13.02.2003
190145	BertelsmannSpringer CZ s.r.o., Praha 5, CZ	24.02.2003
190342	UNIOS Pharma s.r.o., Jilemnice, CZ	13.02.2003
190343	UNIOS Pharma s.r.o., Jilemnice, CZ	13.02.2003
191015	Montela a.s., České Budějovice, CZ	14.02.2003
191133	UNIOS Pharma s.r.o., Jilemnice, CZ	13.02.2003
191800	Jan BALÁŠ, Křelov - Břuchotín, CZ	14.02.2003
191806	ELSAT spol. s r.o., České Budějovice, CZ	11.02.2003
193340	REGULUS spol. s r.o., Praha 4, CZ	17.02.2003
193375	Ing. arch. Martin Čablík, Ostrava - Třebovice, CZ	17.02.2003
194085	A S O N, spol. s r.o., Brno, CZ	21.02.2003
194877	REGULUS spol. s r.o., Praha 4, CZ	17.02.2003
195021	Czechocar CS, a.s., Praha 4, CZ	30.01.2003

Číslo zápisu	Majitel	S účinností od:
195046	Bisport spol. s.r.o., Týnec nad Sázavou, CZ	10.02.2003
195136	Vodní stavby, a.s., Praha 7, CZ	11.02.2003
195136	Vodní stavby - akciová společnost v likvidaci, Praha 7, CZ	11.02.2003
195136	Vodní stavby, a.s. - v likvidaci, Praha 4, CZ	11.02.2003
195445	CIA Czech Republic s.r.o., Praha 1, CZ	07.02.2003
195448	Union banka, a.s., Ostrava - Moravská Ostrava, CZ	12.02.2003
195449	Union banka, a.s., Ostrava - Moravská Ostrava, CZ	12.02.2003
195450	Union banka, a.s., Ostrava - Moravská Ostrava, CZ	12.02.2003
195737	MiniDoc AB, Uppsala, SE	24.02.2003
195737	Aracel AB, Uppsala, SE	24.02.2003
195737	MiniDoc AB, Uppsala, SE	24.02.2003
195737	MiniDoc AB, Stockholm, SE	24.02.2003
195998	REMET, spol. s r.o., Brno, CZ	26.02.2003
197056	Müller sport Bohemia, s.r.o., Hlincová Hora, CZ	04.03.2003
197147	T O N E R s.r.o., Moravská Třebová, CZ	27.02.2003
197148	T O N E R s.r.o., Moravská Třebová, CZ	27.02.2003
197601	Sušický holding a.s., Brno, CZ	07.02.2003
197601	SOLO a.s., Brno, CZ	07.02.2003
197943	Balírny Dukát a.s., Zlín, CZ	26.02.2003
199046	ALIMPEX, spol. s r.o., Praha 10, CZ	11.02.2003
199286	WOW, s.r.o., Praha 1, CZ	11.02.2003
199287	WOW, s.r.o., Praha 1, CZ	11.02.2003
200024	BREN spol. s r.o., Brno, CZ	12.02.2003
200032	ECOCLEAN, spol. s r.o., Praha 10, CZ	27.02.2003
200108	SP Group A/S, Sonderso, CZ	11.02.2003
200506	FI Internacional S.A., Vina del Mar, CL	11.02.2003
200938	WOW, s.r.o., Praha 1, CZ	11.02.2003
200943	V. Pelikán, akciová společnost v likvidaci, České Budějovice, CZ	19.02.2003
200944	V. Pelikán, akciová společnost v likvidaci, České Budějovice, CZ	19.02.2003
201545	T O N E R s.r.o., Moravská Třebová, CZ	27.02.2003
202778	PLIVA - Lachema a.s., Brno-Řečkovice, CZ	20.02.2003
203024	GlaxoSmithKline Biologicals S.A., Rixensart, BE	07.02.2003
203113	GGB Servis, s.r.o., Ostrava - Moravská Ostrava, CZ	29.01.2003
203600	QUICK - SERVIS, spol. s r.o., Příbram V, CZ	27.02.2003
203767	GlaxoSmithKline Biologicals S.A., Rixensart, BE	07.02.2003
203935	Balírny Dukát a.s., Zlín, CZ	26.02.2003
204370	PRESSCARD s. r. o., Ostrava-Svinov, CZ	18.02.2003

Číslo zápisu	Majitel	S účinností od:
205827	NARPEX, spol. s r.o., Jihlava, CZ	07.02.2003
205844	RADIO RELAX s.r.o., Kladno, CZ	26.02.2003
206460	DEKTRADE a.s., Praha 10, CZ	19.02.2003
207061	DEKTRADE a.s., Praha 10, CZ	19.02.2003
207071	Pharmacia AB, Stockholm, SE	21.02.2003
207918	NORTEL NETWORKS LIMITED, St. Laurent, Quebec, CA	25.02.2003
207919	NORTEL NETWORKS LIMITED, St. Laurent, Quebec, CA	25.02.2003
208019	NESTLE PURINA PETCARE COMPANY, St. Louis, US, MO	30.01.2003
208020	NESTLE PURINA PETCARE COMPANY, St. Louis, US, MO	30.01.2003
208726	REINEX spol. s r.o., Praha 9, CZ	26.02.2003
209256	Stora Enso Mölndal AB, Mölndal, SE	17.02.2003
209256	Klippan Mölndal AB, Mölndal, SE	17.02.2003
209605	ELAP, spol. s r.o., Brno, CZ	17.02.2003
210293	IMAGE INTERIER, spol.s r.o., Praha 3, CZ	11.02.2003
210651	OKD, a.s. člen koncernu KARBON INVEST, a.s., Ostrava - Moravská Ostrava, CZ	13.02.2003
210750	GlaxoSmithKline Biologicals S.A., Rixensart, BE	07.02.2003
210903	RUDH, spol. s r.o., Brno, CZ	24.02.2003
210904	RUTH, spol. s r.o., Brno, CZ	24.02.2003
211119	EuroGV, spol. s r.o., Praha 5 - Lužiny, CZ	04.03.2003
211438	GlaxoSmithKline Biologicals S.A., Rixensart, BE	07.02.2003
211785	NOVA GAS s.r.o., Brno, CZ	24.02.2003
213363	GlaxoSmithKline Biologicals S.A., Rixensart, BE	07.02.2003
213474	N. V. Masterfoods S. A., St. Stevens Woluwe, BE	12.02.2003
213563	Balírný Dukát a.s., Zlín, CZ	26.02.2003
214514	CS TRANS s.r.o., Rakovník, CZ	27.02.2003
214646	BAU - STAV, společnost s ručením omezeným, Karlovy Vary, CZ	19.02.2003
214829	ALIMPEX, spol. s r.o., Praha 10, CZ	11.02.2003
215757	GlaxoSmithKline Biologicals S.A., Rixensart, BE	07.02.2003
216142	Cadbury Schweppes International Beverages Limited, Coolock, Dublin 5, IE	27.02.2003
216194	CS TRANS s.r.o., Rakovník, CZ	27.02.2003
217444	GlaxoSmithKline Biologicals S.A., Rixensart, BE	07.02.2003
217710	Balírný Dukát a.s., Zlín, CZ	26.02.2003
217784	GlaxoSmithKline Biologicals S.A., Rixensart, BE	07.02.2003
217973	Moravské přístroje a.s., Zlín - Malenovice, CZ	26.02.2003
219487	GlaxoSmithKline Biologicals S.A., Rixensart, BE	07.02.2003
219894	Czechocar CS, a.s., Praha 4, CZ	30.01.2003
219932	GlaxoSmithKline Biologicals S.A., Rixensart, BE	07.02.2003

Číslo zápisu	Majitel	S účinností od:
220032	GlaxoSmithKline Biologicals S.A., Rixensart, BE	07.02.2003
220033	GlaxoSmithKline Biologicals S.A., Rixensart, BE	07.02.2003
220235	MONTICOM spol. s r.o., Valašské Meziříčí, CZ	27.02.2003
220236	MONTICOM spol. s r.o., Valašské Meziříčí, CZ	27.02.2003
220633	GlaxoSmithKline Biologicals S.A., Rixensart, BE	07.02.2003
220813	SOLID produkce oken Praha, s.r.o., Praha 2, CZ	26.02.2003
220814	SOLID produkce oken Praha, s.r.o., Praha 2, CZ	26.02.2003
221459	GlaxoSmithKline Biologicals S.A., Rixensart, BE	07.02.2003
222031	GlaxoSmithKline Biologicals Manufacturing S.A., Rixensart, BE	07.02.2003
222062	GlaxoSmithKline Biologicals S.A., Rixensart, BE	07.02.2003
222403	GlaxoSmithKline Biologicals S.A., Rixensart, BE	07.02.2003
222404	GlaxoSmithKline Biologicals S.A., Rixensart, BE	07.02.2003
222405	GlaxoSmithKline Biologicals S.A., Rixensart, BE	07.02.2003
222460	Contact 2 Trade, s.r.o., Brno, CZ	06.02.2003
222461	Contact 2 Trade, s.r.o., Brno, CZ	06.02.2003
222806	GlaxoSmithKline Biologicals S.A., Rixensart, BE	07.02.2003
222828	GlaxoSmithKline Biologicals S.A., Rixensart, BE	07.02.2003
222893	GlaxoSmithKline Biologicals S.A., Rixensart, BE	07.02.2003
222930	GlaxoSmithKline Biologicals S.A., Rixensart, BE	07.02.2003
223026	GlaxoSmithKline Biologicals S.A., Rixensart, BE	07.02.2003
223171	ProLogis, Aurora, US, CO	11.02.2003
223383	GlaxoSmithKline Biologicals S.A., Rixensart, BE	07.02.2003
223384	GlaxoSmithKline Biologicals S.A., Rixensart, BE	07.02.2003
223543	GlaxoSmithKline Biologicals S.A., Rixensart, BE	07.02.2003
223831	NORTEL NETWORKS LIMITED, St. Laurent, Quebec, CA	25.02.2003
223878	NORTEL NETWORKS LIMITED, St. Laurent, Quebec, CA	25.02.2003
223879	NORTEL NETWORKS LIMITED, St. Laurent, Quebec, CA	25.02.2003
224034	GlaxoSmithKline Biologicals Manufacturing S.A., Rixensart, BE	07.02.2003
224476	GlaxoSmithKline Biologicals Manufacturing S.A., Rixensart, BE	07.02.2003
225181	GlaxoSmithKline Biologicals Manufacturing S.A., Rixensart, BE	07.02.2003
225183	GlaxoSmithKline Biologicals Manufacturing S.A., Rixensart, BE	07.02.2003
225184	GlaxoSmithKline Biologicals Manufacturing S.A., Rixensart, BE	07.02.2003
225185	GlaxoSmithKline Biologicals Manufacturing S.A., Rixensart, BE	07.02.2003
225479	GlaxoSmithKline Biologicals S.A., Rixensart, BE	07.02.2003
225938	GlaxoSmithKline Biologicals S.A., Rixensart, BE	07.02.2003
225939	GlaxoSmithKline Biologicals S.A., Rixensart, BE	07.02.2003
225940	GlaxoSmithKline Biologicals S.A., Rixensart, BE	07.02.2003

Číslo zápisu	Majitel	S účinností od:
225941	GlaxoSmithKline Biologicals S.A., Rixensart, BE	07.02.2003
225977	Cadbury Schweppes International Beverages Limited, Coolock, Dublin 5, IE	27.02.2003
226016	GlaxoSmithKline Biologicals Manufacturing S.A., Rixensart, BE	07.02.2003
226059	PROMETHEUS, spol.s r.o., Praha 4, CZ	27.02.2003
226060	PROMETHEUS, spol.s r.o., Praha 4, CZ	27.02.2003
226639	OKMP a.s., Most, CZ	05.02.2003
226692	GlaxoSmithKline Biologicals S.A., Rixensart, BE	07.02.2003
226693	GlaxoSmithKline Biologicals S.A., Rixensart, BE	07.02.2003
226756	GlaxoSmithKline Biologicals Manufacturing S.A., Rixensart, BE	07.02.2003
227026	GlaxoSmithKline Biologicals S.A., Rixensart, BE	07.02.2003
227078	GlaxoSmithKline Biologicals S.A., Rixensart, BE	07.02.2003
227279	GlaxoSmithKline Biologicals Manufacturing S.A., Rixensart, BE	07.02.2003
227280	GlaxoSmithKline Biologicals Manufacturing S.A., Rixensart, BE	07.02.2003
227472	Microtherm CZ s.r.o., Police nad Metují, CZ	29.01.2003
227496	GlaxoSmithKline Biologicals Manufacturing S.A., Rixensart, BE	07.02.2003
227703	GlaxoSmithKline Biologicals S.A., Rixensart, BE	07.02.2003
228319	GlaxoSmithKline Biologicals S.A., Rixensart, BE	07.02.2003
228320	GlaxoSmithKline Biologicals S.A., Rixensart, BE	07.02.2003
229147	GlaxoSmithKline Biologicals Manufacturing S.A., Rixensart, BE	07.02.2003
229148	GlaxoSmithKline Biologicals Manufacturing S.A., Rixensart, BE	07.02.2003
229465	GlaxoSmithKline Biologicals S.A., Rixensart, BE	07.02.2003
229493	DEKTRADE a.s., Praha 10, CZ	19.02.2003
230170	GlaxoSmithKline Biologicals Manufacturing S.A., Rixensart, BE	07.02.2003
230260	NESTLE PURINA PETCARE COMPANY, St. Louis, US, MO	30.01.2003
230745	DI International, s.r.o., Praha 8, CZ	19.02.2003
230950	NESTLE PURINA PETCARE COMPANY, St. Louis, US, MO	30.01.2003
230951	NESTLE PURINA PETCARE COMPANY, St. Louis, US, MO	30.01.2003
231017	Ing. Jiří Uherek, Brno, CZ	06.02.2003
231166	Balírny Dukát a.s., Zlín, CZ	26.02.2003
231400	Globe International Ltd., Central, HK	19.02.2003
231714	Balírny Dukát a.s., Zlín, CZ	26.02.2003
232969	Balírny Dukát a.s., Zlín, CZ	26.02.2003
232980	Balírny Dukát a.s., Zlín, CZ	26.02.2003
232981	Balírny Dukát a.s., Zlín, CZ	26.02.2003
234029	GlaxoSmithKline Biologicals S.A., Rixensart, BE	07.02.2003
234074	GlaxoSmithKline Biologicals Manufacturing S.A., Rixensart, BE	07.02.2003
234203	Cadbury Schweppes International Beverages Limited, Coolock, Dublin 5, IE	27.02.2003

Číslo zápisu	Majitel	S účinností od:
235981	HBH Projekt spol. s r.o., Brno, CZ	26.02.2003
235982	HBH Projekt spol. s r.o., Brno, CZ	26.02.2003
236209	GlaxoSmithKline Biologicals Manufacturing S.A., Rixensart, BE	07.02.2003
236210	GlaxoSmithKline Biologicals Manufacturing S.A., Rixensart, BE	07.02.2003
236211	GlaxoSmithKline Biologicals Manufacturing S.A., Rixensart, BE	07.02.2003
236688	GlaxoSmithKline Biologicals S.A., Rixensart, BE	07.02.2003
237829	HURYTA s.r.o., Brno, CZ	17.02.2003
237911	GlaxoSmithKline Biologicals S.A., Rixensart, BE	07.02.2003
237912	GlaxoSmithKline Biologicals S.A., Rixensart, BE	07.02.2003
238371	Balírny Dukát a.s., Zlín, CZ	26.02.2003
238805	GlaxoSmithKline Biologicals S.A., Rixensart, BE	07.02.2003
238806	GlaxoSmithKline Biologicals S.A., Rixensart, BE	07.02.2003
238807	GlaxoSmithKline Biologicals S.A., Rixensart, BE	07.02.2003
238808	GlaxoSmithKline Biologicals S.A., Rixensart, BE	07.02.2003
238904	GlaxoSmithKline Biologicals Manufacturing S.A., Rixensart, BE	07.02.2003
239421	GlaxoSmithKline Biologicals S.A., Rixensart, BE	07.02.2003
239852	Czechocar CS, a.s., Praha 4, CZ	30.01.2003
240848	LIFTEC CZ spol.s r.o., Praha 10, CZ	26.02.2003
240849	LIFTEC CZ spol.s r.o., Praha 10, CZ	26.02.2003
241404	GlaxoSmithKline Biologicals S.A., Rixensart, BE	07.02.2003
241405	GlaxoSmithKline Biologicals S.A., Rixensart, BE	07.02.2003
241852	Balírny Dukát a.s., Zlín, CZ	26.02.2003
243125	Balírny Dukát a.s., Zlín, CZ	26.02.2003
243372	GlaxoSmithKline Biologicals Manufacturing S.A., Rixensart, BE	07.02.2003
243863	NESTLE PURINA PETCARE COMPANY, St. Louis, US, MO	30.01.2003
243876	LIFTEC CZ spol.s r.o., Praha 10, CZ	26.02.2003
243877	LIFTEC CZ spol.s r.o., Praha 10, CZ	26.02.2003
243878	LIFTEC CZ spol.s r.o., Praha 10, CZ	26.02.2003
243879	LIFTEC CZ spol.s r.o., Praha 10, CZ	26.02.2003
243943	GlaxoSmithKline Biologicals S.A., Rixensart, BE	07.02.2003
244028	Hartford House, Limited a Delaware corporation, Boulder, US, CO	21.02.2003
244029	Hartford House, Limited a Delaware corporation, Boulder, US, CO	21.02.2003
244332	DATART INTERNATIONAL, a.s., Praha 8, CZ	19.02.2003
244818	GOLD HAPPY DAY a.s., HAPPY DAY holding, Plzeň, CZ	28.02.2003
244819	SILVER HAPPY DAY spol.s r.o., HAPPY DAY holding, Plzeň, CZ	28.02.2003
244867	DEKTRADE a.s., Praha 10, CZ	19.02.2003
244868	DEKTRADE a.s., Praha 10, CZ	19.02.2003

Číslo zápisu	Majitel	S účinností od:
244869	DEKTRADE a.s., Praha 10, CZ	19.02.2003
244910	Czechocar CS, a.s., Praha 4, CZ	30.01.2003
245009	ProCA spol. s r.o., Praha 5, CZ	26.02.2003
245010	ProCA spol. s r.o., Praha 5, CZ	26.02.2003
245527	Sanoma Magazines Praha s.r.o., Praha 2, CZ	14.02.2003
245666	GlaxoSmithKline Biologicals S.A., Rixensart, BE	07.02.2003
245785	Sanoma Magazines Praha s.r.o., Praha 2, CZ	14.02.2003
245850	GlaxoSmithKline Biologicals S.A., Rixensart, BE	07.02.2003
245971	TTC TELEKOMUNIKACE, s.r.o., Praha 10, CZ	11.02.2003
246031	TISCALI Telekomunikace Česká republika s.r.o., Praha 7, CZ	24.02.2003
246032	TISCALI Telekomunikace Česká republika s.r.o., Praha 7, CZ	24.02.2003
246033	TISCALI Telekomunikace Česká republika s.r.o., Praha 7, CZ	24.02.2003
246108	CL s.r.o., Praha 3, CZ	27.02.2003
246109	CL s.r.o., Praha 3, CZ	27.02.2003
246157	Měď Povrly a.s., Povrly, CZ	29.01.2003
246158	Krušnohorské strojírný Komořany a.s., Most - Komořany, CZ	19.02.2003
246355	VELTA PLUS, s. r. o., Karlovy Vary, CZ	26.02.2003
246447	ARMADA FILMS s.r.o., Praha 2, CZ	31.01.2003
247048	DEKTRADE a.s., Praha 10, CZ	19.02.2003
247150	Sanoma Magazines Praha s.r.o., Praha 2, CZ	14.02.2003
247157	DEKTRADE a.s., Praha 10, CZ	19.02.2003
247158	DEKTRADE a.s., Praha 10, CZ	19.02.2003
247387	LIFTEC CZ spol.s r.o., Praha 10, CZ	26.02.2003
247388	LIFTEC CZ spol.s r.o., Praha 10, CZ	26.02.2003
247389	LIFTEC CZ spol.s r.o., Praha 10, CZ	26.02.2003
247390	LIFTEC CZ spol.s r.o., Praha 10, CZ	26.02.2003
247391	LIFTEC CZ spol.s r.o., Praha 10, CZ	26.02.2003
247392	LIFTEC CZ spol.s r.o., Praha 10, CZ	26.02.2003
247393	LIFTEC CZ spol.s r.o., Praha 10, CZ	26.02.2003
247394	LIFTEC CZ spol.s r.o., Praha 10, CZ	26.02.2003
247395	LIFTEC CZ spol.s r.o., Praha 10, CZ	26.02.2003
247679	TISCALI Telekomunikace Česká republika s.r.o., Praha 7, CZ	24.02.2003
247680	TISCALI Telekomunikace Česká republika s.r.o., Praha 7, CZ	24.02.2003
247812	Sanoma Magazines Praha s.r.o., Praha 2, CZ	14.02.2003
247936	Sanoma Magazines Praha s.r.o., Praha 2, CZ	14.02.2003
247975	GlaxoSmithKline Biologicals S.A., Rixensart, BE	07.02.2003
248084	Sanoma Magazines Praha s.r.o., Praha 2, CZ	14.02.2003



<b>Číslo zápisu</b>	<b>Majitel</b>	<b>S účinností od:</b>
248119	Sanoma Magazines Praha s.r.o., Praha 2, CZ	14.02.2003
248120	Sanoma Magazines Praha s.r.o., Praha 2, CZ	14.02.2003
248122	Sanoma Magazines Praha s.r.o., Praha 2, CZ	14.02.2003
248722	Sanoma Magazines Praha s.r.o., Praha 2, CZ	14.02.2003
248828	ELAP, spol. s r.o., Brno, CZ	17.02.2003
248829	ELAP, spol. s r.o., Brno, CZ	17.02.2003
248830	ELAP, spol. s r.o., Brno, CZ	17.02.2003
248831	ELAP, spol. s r.o., Brno, CZ	17.02.2003
248917	MAXPROGRES, s.r.o., Brno, CZ	18.02.2003
248999	Sanoma Magazines Praha s.r.o., Praha 2, CZ	14.02.2003
249054	Mobilita, o.p.s., Liberec 2, CZ	04.02.2003
249818	MAXPROGRES, s.r.o., Brno, CZ	18.02.2003
250056	TISCALI Telekomunikace Česká republika s.r.o., Praha 7, CZ	24.02.2003
250117	MEDIMPLANT, s.r.o., Brno, CZ	31.01.2003
250664	VELTA PLUS, s. r. o., Karlovy Vary, CZ	26.02.2003

## OMEZENÍ SEZNAMU VÝROBKŮ A SLUŽEB OCHRANNÝCH ZNÁMEK

(111) **94794**

(510) (9) aspirateury; (12) automobily a automobilové motory, karoserie, chassis, automobilové součástky, čerpadla všeho druhu.

s účinností ode dne 29.01.2003

(111) **155767**

(510) Vlákna, příze, nitě, lana, provazy, sítě, stany, plachty, lodní plachty, pytle, vycpávací materiál, surová textilní vlákna.

s účinností ode dne 05.02.2003

(111) **245668**

(510) (16) tištěné publikace, noviny a časopisy, týkající se petrochemických výrobků a služeb.

s účinností ode dne 11.02.2003

**ZMĚNY VE ZNĚNÍ NEBO VYOBRAZENÍ OCHRANNÝCH ZNÁMEK**

(111) 114041

(540)



s účinností ode dne 04.03.2003

(111) 150589

(540)



s účinností ode dne 04.03.2003

(111) 244818

(540)



s účinností ode dne 28.02.2003

(111) 244819

(540)



s účinností ode dne 28.02.2003

## ZÁNIKY OCHRANNÝCH ZNÁMEK

Číslo zápisu	Datum zániku:				
89000	24.06.2002	104438	16.06.2002	155347	07.05.2002
90715	02.05.2002	104628	21.05.2002	160905	01.06.2002
90716	02.05.2002	106650	19.04.2002	160929	28.06.2002
91097	16.06.2002	108747	26.04.2002	160949	20.04.2002
92362	21.07.2002	111147	06.06.2002	160950	14.06.2002
93307	13.04.2002	111260	13.04.2002	160954	03.05.2002
94274	19.07.2002	111268	07.07.2002	160960	17.05.2002
94951	04.07.2002	111269	07.07.2002	160965	14.06.2002
95281	27.06.2002	111621	07.06.2002	160973	25.05.2002
95282	27.06.2002	111622	07.06.2002	160979	15.06.2002
95283	27.06.2002	117795	21.05.2002	160984	19.06.2002
95284	27.06.2002	118232	07.06.2002	160993	30.06.2002
95294	12.05.2002	118251	02.05.2002	160997	03.05.2002
95300	12.05.2002	119506	10.05.2002	161002	29.06.2002
98529	29.05.2002	119510	22.06.2002	161015	10.07.2002
98549	03.06.2002	120051	31.05.2002	161016	10.07.2002
98704	16.04.2002	120052	31.05.2002	161024	03.05.2002
98717	27.05.2002	150590	16.07.2002	161025	03.05.2002
98760	22.05.2002	150995	21.04.2002	161030	10.07.2002
98762	22.05.2002	155105	22.05.2002	161055	20.06.2002
98772	08.07.2002	155112	26.05.2002	161058	26.06.2002
99731	25.05.2002	155114	21.04.2002	161059	30.06.2002
99734	25.05.2002	155128	12.05.2002	161060	30.06.2002
99743	22.05.2002	155129	18.05.2002	161071	18.05.2002
99758	09.06.2002	155130	17.04.2002	161074	10.07.2002
100392	27.05.2002	155138	21.04.2002	161091	10.07.2002
100725	24.04.2002	155143	21.06.2002	161104	14.07.2002
100728	24.04.2002	155194	05.06.2002	161112	14.06.2002
101145	15.06.2002	155203	16.06.2002	161122	18.05.2002
104393	11.04.2002	155270	28.05.2002	161123	18.05.2002
104405	05.07.2002	155271	28.05.2002	161124	01.06.2002

Číslo zápisu	Datum zániku:				
161131	30.06.2002	170099	29.04.2002	175065	05.06.2002
161141	22.06.2002	170598	01.06.2002	175075	15.06.2002
161155	18.05.2002	170941	08.07.2002	175076	27.05.2002
161160	29.06.2002	170999	28.05.2002	175077	19.05.2002
161172	10.07.2002	171000	28.05.2002	175078	21.04.2002
161203	17.07.2002	171197	07.05.2002	175179	01.06.2002
161204	17.07.2002	171667	15.06.2002	175180	25.05.2002
161205	17.07.2002	171772	25.06.2002	175181	25.05.2002
161220	17.07.2002	171773	25.06.2002	175235	07.05.2002
161221	17.07.2002	171982	03.06.2002	175251	12.05.2002
161234	12.07.2002	172133	10.02.2002	175253	15.05.2002
161243	17.07.2002	172764	29.06.2002	175310	30.06.2002
161443	05.06.2002	173267A	23.04.2002	175311	30.06.2002
161455	06.06.2002	173663	09.07.2002	175314	30.06.2002
161752	11.05.2002	173713	21.05.2002	175317	30.06.2002
165116	07.05.2002	173798	09.06.2002	175318	30.06.2002
165137	12.05.2002	173804	29.05.2002	175319	30.06.2002
165174	14.05.2002	173806	29.05.2002	175321	30.06.2002
165186	11.06.2002	173836	26.05.2002	175328	23.04.2002
165209	04.06.2002	174060	02.06.2002	175335	25.06.2002
165234	18.05.2002	174223	08.07.2002	175336	25.06.2002
165235	18.05.2002	174253	25.05.2002	175363	10.06.2002
165244	06.05.2002	174309	09.07.2002	175365	02.07.2002
165258	18.05.2002	174310	09.07.2002	175369	09.07.2002
165259	18.05.2002	174552	29.06.2002	175370	09.07.2002
165266	14.05.2002	174704	07.05.2002	175373	09.07.2002
165268	25.05.2002	174773	21.04.2002	175374	09.07.2002
165269	28.06.2002	174935	02.07.2002	175375	09.07.2002
165309	23.06.2002	174937	02.07.2002	175377	09.07.2002
165481	04.06.2002	174985	24.04.2002	175380	09.07.2002
165483	31.05.2002	175041	23.04.2002	175383	09.07.2002
165499	18.05.2002	175042	23.04.2002	175384	09.07.2002
165562	27.04.2002	175048	02.06.2002	175387	09.07.2002

Číslo zápisu	Datum zániku:				
175389	09.07.2002	175829	23.04.2002	176328	23.04.2002
175391	09.07.2002	175868	08.06.2002	176339	28.04.2002
175395	21.04.2002	175877	10.06.2002	176367	22.06.2002
175437	24.04.2002	175884	28.05.2002	176372	25.05.2002
175480	08.07.2002	175886	28.05.2002	176390	25.05.2002
175481	30.06.2002	175888	28.05.2002	176397	28.05.2002
175509	16.06.2002	175892	08.06.2002	176399	16.06.2002
175529	08.06.2002	175897	15.06.2002	176408	08.06.2002
175542	14.05.2002	175902	01.07.2002	176439	03.07.2002
175545	21.05.2002	175906	25.06.2002	176505	28.05.2002
175548	26.05.2002	175910	24.06.2002	176531	29.04.2002
175550	27.05.2002	175916	30.06.2002	176575	26.06.2002
175557	10.07.2002	175950	15.04.2002	176588	18.06.2002
175565	29.05.2002	175959	21.05.2002	176589	02.07.2002
175583	29.05.2002	175960	29.05.2002	176591	30.06.2002
175589	26.05.2002	175961	29.05.2002	176596	30.06.2002
175616	25.06.2002	175962	16.06.2002	176605	10.07.2002
175659	13.03.2002	176040	25.05.2002	176606	10.07.2002
175678	19.06.2002	176048	25.06.2002	176607	09.07.2002
175696	11.06.2002	176052	29.06.2002	176608	09.07.2002
175703	01.06.2002	176053	29.06.2002	176610	08.07.2002
175740	29.06.2002	176054	30.06.2002	176611	08.07.2002
175756	08.06.2002	176058	30.06.2002	176612	02.07.2002
175771	18.06.2002	176059	30.06.2002	176620	09.06.2002
175773	19.06.2002	176096	03.07.2002	176621	09.06.2002
175776	24.06.2002	176097	18.05.2002	176748	27.05.2002
175784	10.06.2002	176098	18.05.2002	176764	18.05.2002
175785	10.06.2002	176131	25.06.2002	176857	25.05.2002
175786	11.06.2002	176156	02.07.2002	176858	25.05.2002
175787	10.06.2002	176159	07.07.2002	176859	11.06.2002
175788	12.06.2002	176216	12.05.2002	176894	21.05.2002
175795	23.04.2002	176221	09.07.2002	176896	12.06.2002
175798	05.06.2002	176222	09.07.2002	176897	29.06.2002

Číslo zápisu	Datum zániku:				
176951	25.06.2002	177221	24.06.2002	177690	03.06.2002
176968	05.05.2002	177228	25.06.2002	177697	25.06.2002
176976	18.05.2002	177229	25.06.2002	177699	25.06.2002
176980	21.05.2002	177242	03.06.2002	177701	25.06.2002
176981	21.05.2002	177243	22.06.2002	177703	24.06.2002
176982	29.05.2002	177244	23.06.2002	177714	10.07.2002
177000	01.06.2002	177245	23.06.2002	177715	10.07.2002
177002	29.05.2002	177247	24.06.2002	177770	30.06.2002
177003	29.05.2002	177249	25.06.2002	177771	02.07.2002
177040	27.05.2002	177251	25.06.2002	177790	30.06.2002
177042	05.06.2002	177252	25.06.2002	177816	01.07.2002
177051	12.06.2002	177254	29.06.2002	177860	02.06.2002
177052	16.06.2002	177255	29.06.2002	177888	25.05.2002
177079	11.06.2002	177256	30.06.2002	177895	04.05.2002
177080	11.06.2002	177286	02.07.2002	177903	04.06.2002
177091	11.06.2002	177287	02.07.2002	177916	22.04.2002
177092	17.04.2002	177288	02.07.2002	177917	15.06.2002
177096	16.06.2002	177337	29.06.2002	177921	10.06.2002
177097	16.06.2002	177399	09.06.2002	177937	21.05.2002
177098	21.05.2002	177401	10.06.2002	178022	26.05.2002
177117	18.06.2002	177402	12.06.2002	178023	27.05.2002
177118	18.06.2002	177403	12.06.2002	178066	04.06.2002
177122	16.06.2002	177404	16.06.2002	178074	28.05.2002
177149	12.05.2002	177405	16.06.2002	178076	08.06.2002
177153	28.05.2002	177406	19.06.2002	178078	03.07.2002
177208	25.06.2002	177407	26.05.2002	178174	28.05.2002
177211	29.06.2002	177412	30.06.2002	178196	01.07.2002
177212	29.06.2002	177452	03.06.2002	178240	30.06.2002
177213	29.06.2002	177529	26.06.2002	178261	18.06.2002
177217	19.06.2002	177530	30.06.2002	178265	02.06.2002
177218	19.06.2002	177541	17.07.2002	178268	01.06.2002
177219	22.06.2002	177558	23.06.2002	178269	01.06.2002
177220	24.06.2002	177658	22.05.2002	178270	01.06.2002

Číslo zápisu	Datum zániku:				
178271	01.06.2002	178611	04.06.2002	178830	25.06.2002
178273	25.05.2002	178618	29.05.2002	178834	11.06.2002
178274	25.05.2002	178619	29.05.2002	178840	05.06.2002
178276	18.06.2002	178627	03.06.2002	178841	09.06.2002
178279	03.07.2002	178628	03.06.2002	178842	09.06.2002
178284	11.06.2002	178631	04.06.2002	178879	15.04.2002
178298	02.06.2002	178632	05.06.2002	178881	26.05.2002
178310	03.06.2002	178633	05.06.2002	178882	01.06.2002
178345	27.05.2002	178634	09.06.2002	178889	09.07.2002
178383	19.05.2002	178636	09.06.2002	178890	10.07.2002
178407	16.04.2002	178637	09.06.2002	178922	26.05.2002
178436	13.04.2002	178642	12.06.2002	178924	22.06.2002
178445	07.05.2002	178645	12.06.2002	178997	02.06.2002
178446	07.05.2002	178661	17.04.2002	179001	18.05.2002
178467	10.04.2002	178680	12.06.2002	179002	27.05.2002
178468	16.04.2002	178686	16.06.2002	179005	21.04.2002
178470	29.05.2002	178687	16.06.2002	179006	21.04.2002
178471	29.05.2002	178688	16.06.2002	179094	30.06.2002
178483	22.05.2002	178692	03.06.2002	179118	27.05.2002
178484	22.05.2002	178701	17.06.2002	179120	04.06.2002
178485	22.05.2002	178703	18.06.2002	179122	11.05.2002
178486	22.05.2002	178719	05.05.2002	179138	07.05.2002
178487	22.05.2002	178720	13.05.2002	179144	07.05.2002
178488	22.05.2002	178722	04.06.2002	179154	09.07.2002
178489	22.05.2002	178758	25.06.2002	179207	21.04.2002
178490	22.05.2002	178759	25.06.2002	179208	21.04.2002
178491	22.05.2002	178760	29.06.2002	179209	21.05.2002
178492	22.05.2002	178762	23.06.2002	179210	27.05.2002
178529	24.06.2002	178797	29.06.2002	179217	09.06.2002
178530	16.06.2002	178799	30.06.2002	179218	09.06.2002
178537	25.06.2002	178816	30.06.2002	179224	11.06.2002
178580	12.05.2002	178817	30.06.2002	179226	15.06.2002
178608	27.05.2002	178828	03.07.2002	179227	16.06.2002



Číslo zápisu	Datum zániku:				
179231	23.06.2002	179660	03.07.2002	180211	25.06.2002
179233	07.07.2002	179661	12.06.2002	180213	25.06.2002
179257	16.06.2002	179670	08.07.2002	180221	25.06.2002
179269	02.06.2002	179681	08.07.2002	180222	25.06.2002
179270	02.06.2002	179694	30.06.2002	180223	25.06.2002
179310	22.06.2002	179695	30.06.2002	180224	25.06.2002
179311	23.06.2002	179704	26.06.2002	180225	25.06.2002
179312	23.06.2002	179709	19.06.2002	180241	17.06.2002
179313	23.06.2002	179710	22.05.2002	180261	11.06.2002
179315	26.06.2002	179711	26.05.2002	180266	11.06.2002
179316	29.06.2002	179757	30.06.2002	180285	08.07.2002
179317	01.07.2002	179822	28.05.2002	180291	03.06.2002
179318	07.07.2002	179823	25.06.2002	180305	30.06.2002
179324	08.07.2002	179880	29.06.2002	180340	29.05.2002
179325	08.07.2002	179924	15.06.2002	180353	26.06.2002
179327	09.07.2002	179929	19.06.2002	180356	29.06.2002
179362	10.07.2002	179930	19.06.2002	180357	25.06.2002
179363	10.07.2002	179951	28.05.2002	180358	25.06.2002
179368	03.06.2002	179952	28.05.2002	180359	25.06.2002
179538	24.04.2002	179953	18.06.2002	180360	25.06.2002
179540	02.07.2002	179956	05.06.2002	180361	25.06.2002
179571	05.05.2002	179958	29.04.2002	180364	25.06.2002
179581	04.06.2002	179983	22.06.2002	180365	25.06.2002
179582	05.06.2002	179992	03.07.2002	180452	06.05.2002
179617	12.05.2002	180071	26.05.2002	180507	03.07.2002
179618	12.05.2002	180141	21.04.2002	180508	03.07.2002
179632	28.05.2002	180142	21.04.2002	180524	08.04.2002
179633	28.05.2002	180156	05.05.2002	180525	08.04.2002
179636	18.06.2002	180192	30.06.2002	180526	08.04.2002
179646	05.06.2002	180207	25.06.2002	180527	08.04.2002
179652	25.05.2002	180208	25.06.2002	180528	08.04.2002
179654	30.06.2002	180209	25.06.2002	180529	08.04.2002
179657	25.05.2002	180210	25.06.2002	180530	08.04.2002

Číslo zápisu	Datum zániku:				
180531	08.04.2002	181482	27.05.2002	182813	16.06.2002
180532	08.04.2002	181483	27.05.2002	182815	09.06.2002
180576	30.06.2002	181484	11.06.2002	182818	18.06.2002
180633	24.06.2002	181485	11.06.2002	182820	18.06.2002
180648	09.07.2002	181492	01.07.2002	182824	18.06.2002
180707	10.06.2002	181544	28.05.2002	182828	18.06.2002
180716	18.06.2002	181545	27.05.2002	182829	18.06.2002
180717	18.06.2002	181619	30.06.2002	182847	11.06.2002
180718	18.06.2002	181620	30.06.2002	182868	10.07.2002
180720	26.05.2002	181838	13.04.2002	182896	29.06.2002
180776	25.06.2002	181884	21.05.2002	182948	30.06.2002
180799	21.05.2002	181887	29.05.2002	182990	19.06.2002
180800	21.05.2002	181956	24.06.2002	183167	03.07.2002
180818	11.06.2002	181957	18.06.2002	183168	30.06.2002
180909	30.06.2002	181958	18.06.2002	183187	01.06.2002
180953	01.06.2002	181973	30.06.2002	183421	12.06.2002
180966	30.03.2002	182021	25.06.2002	183524	11.06.2002
180995	02.07.2002	182048	30.06.2002	183678	17.06.2002
180996	02.07.2002	182049	30.04.2002	183690	02.06.2002
180997	02.07.2002	182059	30.06.2002	183692	01.06.2002
181303	06.05.2002	182102	15.06.2002	183695	16.06.2002
181310	21.05.2002	182172	29.06.2002	183724	28.05.2002
181311	21.05.2002	182224	08.06.2002	183725	28.05.2002
181312	21.05.2002	182359	26.06.2002	183765	21.05.2002
181394	25.05.2002	182392	11.06.2002	183825	21.05.2002
181395	21.05.2002	182393	07.07.2002	183896	02.06.2002
181396	19.06.2002	182421	26.06.2002	183937	30.06.2002
181410	29.05.2002	182451	13.05.2002	183980	10.07.2002
181411	01.06.2002	182472	03.06.2002	184109	23.06.2002
181413	03.06.2002	182476	03.06.2002	184138	16.04.2002
181424	25.06.2002	182477	03.06.2002	184143	21.05.2002
181426	29.04.2002	182536	05.06.2002	184236	29.06.2002
181458	10.07.2002	182685	09.07.2002	184239	03.07.2002

Číslo zápisu	Datum zániku:				
184382	24.06.2002	187320	25.05.2002	190955	24.06.2002
184516	30.06.2002	187322	01.06.2002	190957	26.06.2002
184531	24.06.2002	187323	09.07.2002	190959	29.06.2002
184532	20.05.2002	188122	04.05.2002	190960	29.06.2002
184533	20.05.2002	188123	13.05.2002	191743	09.06.2002
184702	15.04.2002	188125	26.05.2002	191745	11.06.2002
184703	15.04.2002	188127	04.06.2002	191746	11.06.2002
184890	07.07.2002	188128	04.06.2002	191747	23.06.2002
184892	28.05.2002	188129	09.07.2002	191748	25.06.2002
184955	11.06.2002	188461	26.05.2002	191749	07.07.2002
185039	05.05.2002	188469	09.07.2002	191750	07.07.2002
185042	28.05.2002	188470	09.07.2002	191751	08.07.2002
185045	25.06.2002	188471	09.07.2002	191752	10.07.2002
185225	16.06.2002	188473	10.07.2002	192594	05.06.2002
185255	23.06.2002	189136	07.05.2002	193318	24.06.2002
185282	22.06.2002	189138	05.06.2002	193320	02.07.2002
185429	07.07.2002	189142	12.06.2002	194034	21.05.2002
185430	08.07.2002	189143	17.06.2002	194035	09.06.2002
185445	29.05.2002	189145	01.07.2002	194039	29.06.2002
185543	14.04.2002	189148	08.07.2002	194040	29.06.2002
185587	26.06.2002	189149	09.07.2002	194042	01.07.2002
185590	01.06.2002	189150	13.07.2002	194046	09.07.2002
185724	15.04.2002	190092	17.06.2002	194863	14.04.2002
185829	08.07.2002	190433	23.01.2003	194865	17.06.2002
185844	22.06.2002	190434	23.01.2003	194867	01.07.2002
185905	25.05.2002	190943	21.05.2002	199803	23.01.2003
186084	04.06.2002	190944	21.05.2002	201569	02.06.2002
186085	04.06.2002	190945	21.05.2002	202547	06.05.2002
186087	21.05.2002	190947	03.06.2002	203746	23.01.2003
186490	24.06.2002	190949	05.06.2002	203901	23.01.2003
186745	10.07.2002	190950	16.06.2002	204213	24.04.2002
187044	29.04.2002	190953	17.06.2002	219626	12.02.2003
187296	17.02.2003	190954	23.06.2002	220699	23.06.2002

Číslo zápisu	Datum zániku:
220700	23.06.2002
223660	30.01.2003
223661	30.01.2003
223662	30.01.2003
223686	30.01.2003
232050	17.02.2003
237051	17.02.2003

## ZÁPISY LICENČNÍCH SMLUV K OCHRANNÝM ZNÁMKÁM

Číslo zápisu	Majitel	Nabyvatel licence	Druh licence	Datum uzavření licenční smlouvy	S účinností od data
97480	Japan Tobacco Inc., Tokyo, JP;	JT International S.A., 1211 Geneva 17, Switzerland;	Výlučná	01.01.2000	11.02.2003
115904	Královopolská strojírna Brno, a.s., Brno - město, CZ;	KRÁLOVOPOLSKÁ a.s., Brno;	Nevýlučná	01.01.2002	31.01.2003
152925	Japan Tobacco Inc., Tokyo, JP;	JT International S.A., 1211 Geneva 17, Switzerland;	Výlučná	01.01.2000	11.02.2003
166915	Japan Tobacco Inc., Tokyo, JP;	JT International S.A., 1211 Geneva 17, Switzerland;	Výlučná	01.01.2000	11.02.2003
167815	Japan Tobacco Inc., Tokyo, JP;	JT International S.A., 1211 Geneva 17, Switzerland;	Výlučná	01.01.2000	11.02.2003
175170	Japan Tobacco Inc., Tokyo, JP;	JT International S.A., 1211 Geneva 17, Switzerland;	Výlučná	01.01.2000	11.02.2003
175171	Japan Tobacco Inc., Tokyo, JP;	JT International S.A., 1211 Geneva 17, Switzerland;	Výlučná	01.01.2000	11.02.2003
187026	Japan Tobacco Inc., Tokyo, JP;	JT International S.A., 1211 Geneva 17, Switzerland;	Výlučná	01.01.2000	11.02.2003
189754	REMAX, spol. s r.o., Praha 10, CZ;	Remax SH montáže s.r.o., Praha 9;	Nevýlučná	01.01.2003	04.02.2003
190135	Olga Křupková, Olomouc, CZ;	JD s.r.o., Olomouc;	Výlučná	08.08.1994	04.02.2003
191504	Japan Tobacco Inc., Tokyo, JP;	JT International S.A., 1211 Geneva 17, Switzerland;	Výlučná	01.01.2000	11.02.2003
204220	A.W., spol. s r.o., Loštice, CZ;	Tavírna sýrů Salix s.r.o., Bečváry;	Nevýlučná	28.02.2002	04.02.2003
212511	Japan Tobacco Inc., Tokyo, JP;	JT International S.A., 1211 Geneva 17, Switzerland;	Výlučná	01.01.2000	11.02.2003
233787	KEZ, o.p.s., Chrudim, CZ;	Českomoravská bramborářská, a.s., Havlíčkův Brod;	Nevýlučná	16.01.2003	03.02.2003
235032	Zázvorka Aleš, Kralupy nad Vltavou, CZ;	IBG Praha s.r.o., Praha 1;	Výlučná	18.12.2002	04.02.2003
236568	Silnice Hradec Králové a.s., Pardubice, CZ;	MZD - Dobrovické strojírný a.s., Dobruvice;	Nevýlučná	13.12.2002	31.01.2003
236568	Silnice Hradec Králové a.s., Pardubice, CZ;	Zemědělská a.s., Hajnice, okres Trutnov;	Nevýlučná	13.12.2002	31.01.2003
236568	Silnice Hradec Králové a.s., Pardubice, CZ;	Gastor Hradec Králové a.s., Trutnov;	Nevýlučná	13.12.2002	31.01.2003
236568	Silnice Hradec Králové a.s., Pardubice, CZ;	M.I.S. a.s., Praha 5;	Nevýlučná	13.12.2002	31.01.2003
236568	Silnice Hradec Králové a.s., Pardubice, CZ;	M - Invest a.s., Cvikov;	Nevýlučná	13.12.2002	31.01.2003

Číslo zápisu	Majitel	Nabyvatel licence	Druh licence	Datum uzavření licenční smlouvy	S účinností od data
236568	Silnice Hradec Králové a.s., Pardubice, CZ;	REGINA a.s., Jičín;	Nevýlučná	13.12.2002	31.01.2003
236568	Silnice Hradec Králové a.s., Pardubice, CZ;	Vodní zdroje Bylany a.s., Pardubice;	Nevýlučná	13.12.2002	31.01.2003
236568	Silnice Hradec Králové a.s., Pardubice, CZ;	Silnice Jičín a.s., Jičín;	Nevýlučná	13.12.2002	31.01.2003
236568	Silnice Hradec Králové a.s., Pardubice, CZ;	MEDIS Holding a.s., Hradec Králové;	Nevýlučná	13.12.2002	31.01.2003
236568	Silnice Hradec Králové a.s., Pardubice, CZ;	ATEKO a.s., Hradec Králové;	Nevýlučná	13.12.2002	31.01.2003
236568	Silnice Hradec Králové a.s., Pardubice, CZ;	PSV - Průmstav Pardubice a.s., Pardubice;	Nevýlučná	13.12.2002	31.01.2003
247530	Jorgensen Conveyors, Inc., Mequon, US, WI;	ZAKO-TURČÍN SPOL. s r.o., Březůvky 220, okres Zlín;	Nevýlučná	06.12.2002	04.02.2003

## MEZINÁRODNÍ ZÁPISY OCHRANNÝCH ZNÁMEK

- (111) **166784**  
 (811) 794777  
 (220) 27.09.0002  
 (151) 27.09.2002  
 (511) 32  
 (890) AT, BA, BG, BX, CH, DE, DK, ES, FR, GR, HR, HU, IT, NO, PL, RO, RU, SE, SI, SK, TR, UA, YU
- (111) **183501**  
 (811) 793831  
 (220) 31.05.2002  
 (151) 31.05.2002  
 (511) 6, 17, 20  
 (890) AT, BG, BX, BY, DE, DK, FR, GB, HR, HU, IT, LV, MD, PL, RO, RU, SI, SK, UA, YU
- (111) **199850**  
 (811) 793494  
 (220) 11.07.2002  
 (151) 23.09.2002  
 (511) 42  
 (890) AT, BX, DE, ES, GR, HU, IT, PL, SK
- (111) **228509**  
 (811) 794694  
 (220) 21.06.2002  
 (151) 21.06.2002  
 (511) 6, 9, 37, 42  
 (890) AT, BG, DE, HR, HU, IT, KZ, LT, LV, PL, RO, RU, SI, UA, YU
- (111) **232611**  
 (811) 793777  
 (220) 12.07.2002  
 (151) 12.07.2002  
 (511) 18, 25  
 (890) HU, PL, SK
- (111) **237754**  
 (811) 794382  
 (220) 28.11.2002  
 (151) 28.11.2002  
 (511) 9, 10, 20  
 (890) AT, BX, CN, DE, ES, FR, GB, IT, PL, SK
- (111) **240729**  
 (811) 793617  
 (220) 14.03.2001  
 (151) 18.07.2002  
 (511) 16, 19, 35  
 (890) AT, CH, DE, FR, HU, IT, KZ, MD, PL, RU, SK, UA
- (111) **243182**  
 (811) 795588  
 (220) 14.05.2002  
 (151) 23.09.2002  
 (511) 7, 9, 11, 21  
 (890) BG, BX, BY, EE, ES, FR, GB, GR, HR, HU, LT, LV, RO, RU, UA
- (111) **243516**  
 (811) 795512  
 (220) 31.01.2002  
 (151) 16.10.2002  
 (511) 9, 16, 35, 41, 42
- (890) AT, CH, DE, FR, IT, PT
- (111) **243939**  
 (811) 794905  
 (220) 28.08.2002  
 (151) 28.08.2002  
 (511) 29  
 (890) BG, HU, PL, SI, SK
- (111) **243958**  
 (811) 792831  
 (220) 02.11.2001  
 (151) 26.06.2002  
 (511) 16  
 (890) AT, DE, PL, SK
- (111) **243959**  
 (811) 791951  
 (220) 02.11.2001  
 (151) 23.04.2002  
 (511) 16  
 (890) AT, DE, PL, SK
- (111) **243960**  
 (811) 791949  
 (220) 02.11.2001  
 (151) 23.04.2002  
 (511) 16  
 (890) AT, DE, PL, SK
- (111) **244630**  
 (811) 794596  
 (220) 09.11.2001  
 (151) 23.05.2002  
 (511) 26, 27, 35, 37  
 (890) AT, BX, CH, DE, FR, GB, IT, SI
- (111) **245403**  
 (811) 794889  
 (220) 07.06.2000  
 (151) 12.11.2002  
 (511) 5  
 (890) AT, DE, GB, PL, SK
- (111) **245498**  
 (811) 793793  
 (220) 22.02.2001  
 (151) 29.07.2002  
 (511) 3, 5, 39  
 (890) AT, CH, DE, FI, PL, RO
- (111) **246981**  
 (811) 795300  
 (220) 21.02.2002  
 (151) 20.08.2002  
 (511) 11, 17, 21  
 (890) RU
- (111) **246983**  
 (811) 788985  
 (220) 07.03.2002  
 (151) 20.08.2002  
 (511) 9, 35, 41  
 (890) AT, BX, CH, DE, ES, FR, GB, HR, HU, IT, PL, PT, SI, SK

- (111) **246985**  
(811) 794331  
(220) 04.03.2002  
(151) 26.08.2002  
(511) 16, 18, 25  
(890) AT, BG, DE, ES, FR, HU, IT, PL, RU, SK, TR,  
UA
- (111) **246986**  
(811) 794114  
(220) 12.03.2002  
(151) 26.08.2002  
(511) 32, 33, 41  
(890) BA, HR, HU, LT, LV, PL, RO, SI, SK
- (111) **247027**  
(811) 794011  
(220) 02.05.2000  
(151) 24.09.2002  
(511) 8, 9, 11, 14, 16, 18, 21, 22, 25, 26, 28, 34, 35,  
38, 39, 41, 42  
(890) BG, HU, PL, RO, SK, TR
- (111) **247499**  
(811) 795367  
(220) 03.04.2002  
(151) 24.09.2002  
(511) 5, 31  
(890) AT, BA, BG, BX, BY, CH, DE, ES, FR, HR, IT,  
LT, LV, PL, RU, TR, UA, YU
- (111) **247500**  
(811) 795366  
(220) 03.04.2002  
(151) 24.09.2002  
(511) 5, 31  
(890) AT, BA, BG, BX, BY, CH, DE, ES, FR, HR, IT,  
LT, LV, PL, RU, TR, UA, YU
- (111) **247614**  
(811) 795000  
(220) 17.09.2002  
(151) 24.09.2002  
(511) 9, 35, 41, 42  
(890) AT, BG, DE, EE, HU, LT, LV, PL, RU, SK, UA
- (111) **247733**  
(811) 795180  
(220) 31.12.2001  
(151) 24.09.2002  
(511) 16, 21, 33  
(890) AT, BY, DE, ES, HU, PL, SK, UA
- (111) **247893**  
(811) 794293  
(220) 12.04.2002  
(151) 24.09.2002  
(511) 2, 9, 16, 25, 28  
(890) HR, HU, PL, SI, SK
- (111) **248916**  
(811) 795597  
(220) 04.04.2002  
(151) 29.10.2002  
(511) 7, 9  
(890) BX, CN, DE, ES, FR, GB, IT
- (111) **249323**  
(811) 794772  
(220) 21.12.2001



**VÝMAZY OCHRANNÝCH ZNÁMEK**

<b>Číslo zápisu</b>	<b>Datum výmazu:</b>
173052	23.01.2003
181948	21.01.2003
196696	24.01.2003
200524	28.01.2003
225148	28.01.2003
236439	21.01.2003
241859	21.01.2003
243532	31.01.2003

## ÚŘEDNÍ OZNÁMENÍ

(111) **228509**

(210) 145706

Datum provedení změny: 13.02.2003

V návaznosti na mezinárodní zápis byl seznam výrobků a služeb přetříděn takto:

(6) mechanické přestavníky, výkolejky, závory pro průmyslové objekty, závory pro železniční přejezdy, kovové sloupy pro telefonní vedení; (9) přístrojové venkovní skříně, skříně pro zabezpečovací zařízení, elektromotorické přestavníky, elektronické stojany staničních, traťových a spádovištních zabezpečovacích a automatizačních zařízení, světelné nebo mechanické indikační desky staničních, traťových a spádovištních zabezpečovacích a automatizačních zařízení, napaječové stojany staničních, traťových a spádovištních zabezpečovacích a automatizačních zařízení, ovládací stoly staničních, traťových a spádovištních zabezpečovacích a automatizačních zařízení, prvky staničních, traťových a spádovištních zabezpečovacích a automatizačních zařízení, reléové stojany staničních, traťových a spádovištních zabezpečovacích a automatizačních zařízení, řadiče pro silniční signalizaci, světelná návěstidla, světelné výstražníky pro železniční přejezdy, telefonní zapojovače, vlakové zabezpečovače (ATC); (35) zprostředkovatelská činnost v oblasti obchodu; (37) montážní práce (externí včetně kabelizací, interní), servis v oblasti sdělovací a zabezpečovací techniky; (42) geodetické práce, projekční práce, provádění zkoušek výrobků zabezpečovací, sdělovací a automatizační techniky (externí, interní), tvorba a poskytování software, vývojové práce.

(111) **242777**

(210) 171734

Datum provedení změny: 29.01.2003

V návaznosti na mezinárodní zápis byl seznam přetříděn: (35) činnost organizačních a ekonomických poradců, zprostředkovatelská činnost v oblasti obchodu; (36) zprostředkovatelská činnost v oblasti leasingových smluv, leasing automobilů, leasing lanovek, leasing televizních přijímačů a vybavení, leasing kuchyňských zařízení; (39) pronájem automobilů a lanovek; (41) pronájem televizních přijímačů a zařízení; (43) pronájem kuchyňských zařízení.

(111) **243516**

(210) 167498

Datum provedení změny: 04.03.2003

V návaznosti na mezinárodní zápis se upravuje seznam výrobků a služeb:

(9) data, databáze a jiné informační produkty na magnetických, elektronických a optických nosičích, související software a hardware, nosiče dat všeho druhu spadající do tř. 9, zvukové a obrazové záznamy na optických, magnetických a magnetooptických nosičích, zejména záznamy z oblasti informací a výuky cizích jazyků, software ve spojení s překladatelskou činností a tlumočením, dabbingem a překlady videokazet, nahraný software na CD a DVD discích a magnetických médiích, audio, video a DTP studia; (16) papír, výrobky z papíru, periodické a neperiodické publikace, knihy, časopisy, brožury, fotografie, informační produkty a reklamní materiály na papírových nosičích, data a databáze na papírových nosičích, tištěné manuály, knihy a učební pomůcky a materiály, zejména pro výuku cizích jazyků; (35) poskytování informací a jiných informačních produktů všeho druhu - informační kancelář, systemizace informací do počítačových databází, zpracování textů, organizování tiskových konferencí; (40) předtiskové

zpracování dokumentů včetně sazby tisku; (41) vzdělávací služby v oblasti překladatelské a tlumočnické, zejména organizování kongresů, konferencí, symposií, školení, přednášek, kurzů, výstavních akcí, zábavných sportovních a kulturních aktivit s využitím cizích jazyků, zajišťování a organizace profesního vzdělávání tlumočnicků a překladatelů, výuka jazyků, zajištění konferencí na klíč, nahrávání nosičů zvukových nebo obrazově zvukových, šíření médií v elektronické podobě, služby jazykově organizační, překladatelské a tlumočnické, včetně tlumočení s výjezdem do zahraničí, tlumočení simultánní, doprovodné, konsektivní, tlumočení po telefonu, služby soudních tlumočnicků, pořizování oficiálních překladů a překladů notářsky ověřených, dabbing a překlady videokazet, služby poradenské ve spojení s užitím cizích jazyků, zajištění tlumočnické techniky; (42) převádění médií do elektronické podoby.

(111) **247027**

(210) 154646

Datum provedení změny: 29.01.2003

V návaznosti na mezinárodní zápis byl seznam výrobků a služeb upraven takto:

(8) nástroje na řezání a stříhání; (11) přístroje pro osvětlení, topení, výrobu páry, pro vaření, přístroje chladicí, pro sušení, ventilaci, distribuci vody, čističky odpadních vod; (14) vzácné kovy a jejich slitiny, pokud nejsou uvedeny v jiných třídách, klenoty, drahokamy, hodinářské a chronometrické přístroje, hodinky a hodiny a jiné chronometry; (16) papír, lepenka, tiskárenské výrobky, časopisy, žurnály, noviny, periodika, knihy, brožury, plakáty, prospekty, transparenty, katalogy, kalendáře, fotografie, papírenské zboží včetně dopisních papírů a psacích podložek, obálek, kartiček, poznámkových bloků, zápisníků, per, tužek, pouzder na pera a tužky, pravítek, ořezávaček, diářů, plánovací bloky, vizitky, litografií, kreseb, papírové kapesníčky a ručníky, lepicí materiály včetně lepicích pásků a nálepek, papírové, lepenkové a plastické materiály na balení nebo obalování, včetně papírových a plastických pytlů, písma pro tiskárny, štočky, galvanotypy, rycí desky; (18) kůže a imitace kůže, kůže ze zvířat, usně, kufrý a cestovní tašky, peněženky, sportovní kabely a batohy, deštníky, slunečníky a vycházkové hole; (21) nádoby pro domácnost nebo kuchyň (nikoliv z drahých kovů nebo jimi potaženými), sklo, porcelán a majolika; (22) lana, provazy, sítě, stany, ochranné plachty, plachtoviny, lodní plachty, pytle; (25) oděvy, obuv, kloboučnické zboží; (26) krajky a výšivky včetně odznaků, stuh a šňůrek, knoflíky, háčky a očka/poutka, zipy; (28) hry a hračky, hrací karty, potřeby pro gymnastiku a sport; (34) tabák, surový nebo zpracovaný, včetně doutníků, cigaret, doutníčků, tabáku na balení cigaret, tabáku do dýmek, žvýkacího tabáku, šňupacího tabáku, tabákových náhražek (ne pro léčebné účely), potřeby pro kuřáky včetně cigaretových papírků a trubiček, cigaretových filtrů, plechovek na tabák, cigaretových pouzder a popelníků nikoliv z drahých kovů nebo jejich slitin a nebo jimi potaženými, dýmky, kapesní přístroje na balení cigaret, zapalovače, zápalky; (35) poradenské služby při prodeji tabákových výrobků a přidruženého příslušenství; (43) dočasný nocleh.

(111) **247614**

(210) 174292

Datum provedení změny: 20.02.2003

V návaznosti na mezinárodní zápis se upravuje seznam

výrobků a služeb:

(9) software pro technická a elektrotechnická zařízení, zejména vzduchotechnická a klimatizační; (35) studie ekonomických parametrů softwaru pro technická a elektrotechnická zařízení, zejména vzduchotechnická a klimatizační; (41) zaškolování v oblasti software pro technická a elektrotechnická zařízení, zejména vzduchotechnická a klimatizační; (42) vývoj, testování, modelování, dimenzování konstrukce a technologie včetně technických parametrů softwaru pro technická a elektrotechnická zařízení, zejména vzduchotechnická a klimatizační, projekce a poradenství pro technická a elektrotechnická zařízení, konzultace v oblasti softwaru pro technická a elektrotechnická zařízení, zejména vzduchotechnická a klimatizační.

(111)

(210) 147598

Datum provedení změny: 11.02.2003

Ve Věstníku 12/02 byl chybně uveden zápis ochranné známky č. 247912 (O-147598). Zápis této ochranné známky byl zrušen a přihláška byla vrácena k dalšímu řízení.

## ZVEŘEJNĚNÉ PŘIHLÁŠKY OCHRANNÝCH ZNÁMEK BAREVNÁ VYOBRAZENÍ

### PŘEHLED BAREVNÝCH VYOBRAZENÍ

#### Číselný přehled

162296, 167739, 167741, 168305, 168712, 170522, 174457, 175227, 176000, 176444, 176673, 177273, 178641, 178700, 179030, 179271, 179417, 180113, 180114, 180115, 180486, 180533, 180549, 180578, 180895, 180896, 180939, 181086, 181223, 181224, 181277, 181513, 181516, 181850, 181882, 182031, 182081, 182093, 182103, 182279, 182320, 182350, 182635, 182662, 182705, 182757, 182888, 182997, 183088, 183434, 183490, 183516, 183525, 183655, 183656, 183657, 183658, 183659, 183660, 183739, 183740, 183741, 183742, 183743, 183744, 183745, 183746, 184048, 184056, 184143, 184196, 184199, 184416, 184417, 184418, 184419, 184435, 184469, 184654, 184680, 184754, 184778, 184779, 184854, 184865, 184947, 185040, 185076, 185077, 185100, 185101, 185102, 185103, 185104, 185105, 185123, 185124, 185136, 185151, 185152, 185156, 185191, 185225, 185235, 185345, 185355, 185451, 185452, 185466, 185492, 185560, 185568, 185569, 185575, 185576, 185581, 185598, 185621, 185745, 185748, 185776, 185779, 185780, 185784, 185807, 185808, 185809, 185828, 185856, 185886, 185996, 185998, 186054, 186055, 186060, 186221, 186231, 186234, 186238, 186240, 186283, 186304, 186305, 186306, 186333, 186426, 186576, 186587, 186588, 186589, 186590, 186591, 186592, 186593, 186594, 186595, 186596, 186597, 186669, 186670, 186676, 186837, 186904, 186952, 187039, 187959, 187960, 187962, 187964, 188025, 188248, 188757, 188789, 189030.

*Použitý postup neumožňuje ve všech případech věrnou reprodukci všech jednotlivých odstínů barev*

162296



174457

**Prague  
Studios**

178641



167739



175227



178700



167741



176000



179030



168305



176444



179271

**POLYTAN**

168712



176673



179417



170522



177273



180113



180114



180895



181277

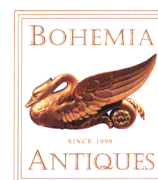

180115



180896



181513

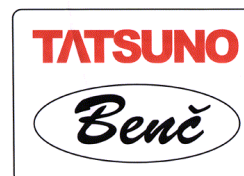

180486



180939



181516



180533



181086



181850



180549



181223



181882



180578



181224



182031



182081

**Atlantik**  
FINANČNÍ TRHY

182635



183088



182093



182662



183434



182103



182705

*dům*  
**HARMONIE**

183490



182279



182757



183516

*Čistý*  
DOMOV

182320



182888



183525



182350



182997



183655

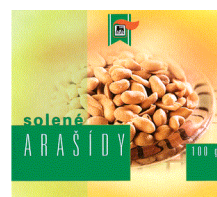

183656

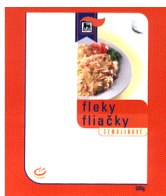

183740

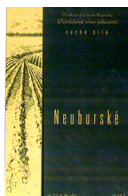

183746

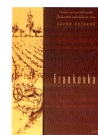

183657



183741

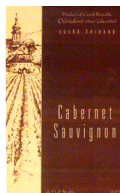

184048



183658

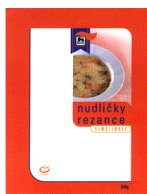

183742



184056



183659



183743



184143



183660



183744

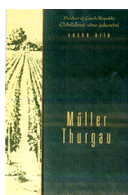

184196



183739

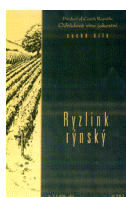

183745



184199





184416



184654



184865



184417



184680



184947



184418



184754

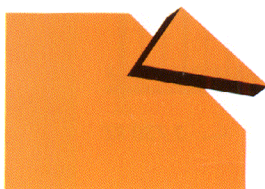

185040



184419



184778



185076



184435



184779



185077



184469



184854



185100



185101



185124



185225



185102



185136



185235



185103



185151



185345



185104

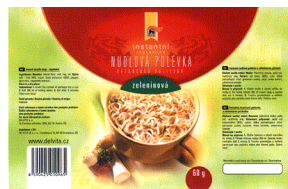

185152



185355



185105



185156



185451



185123



185191



185452



185466



*Chez Marcel*

185576



ZÁRUKA  
NEJNIŽŠÍ CENY

Čedok

185776



Hvězdný klub

185492



AP & K

185581



SMAKY

185779



S | C

185560



185598



185780



I.B.R.CZ

185568



Top Oil

185621



185784



Connect - Kuba s.r.o.

185569



TOP OIL

185745



PROCOM

185807



185575



GARANCE  
NEJNIŽŠÍ CENY

Čedok

185748



185808



185809



186054



186238



185828



186055



186240



185856



186060

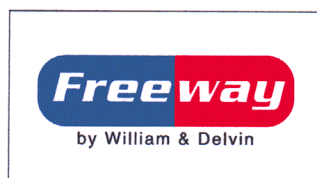

186283



185886



186221



186304



185996



186231



186305



185998



186234



186306



186333



186590



186596



186426



186591



186597



186576



186592



186669



186587



186593



186670



186588



186594



186676



186589



186595



186837



186904



187964



186952



188025



187039



188248



187959



188757



187960



188789



187962



189030

